



Algemene informatie	4
De snelle weg naar het optimale gereedschap	6
Slijpmiddelen, materialen, korrelgroftes	8
Vergelijking van de bindingssoorten	9
Aanbevolen snijsnelheden	10
Aanbevolen toerentalbereik en veiligheidsvoorschriften	11

Diamant- en CBN-gereedschappen galvanische binding



Klantspecifieke gereedschapsoplossingen 14

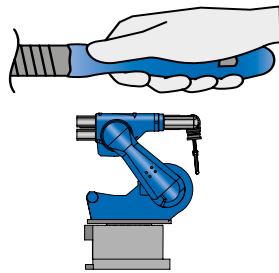
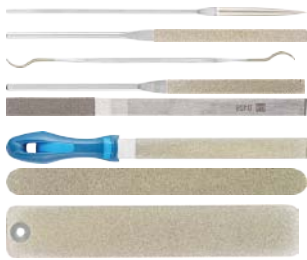

Diamantvijlen

- Diamant-stuivijlen 16
- Diamant-naaldvijlen 17
- Diamant-riffelvijlen 18
- Diamant-Handy-vijlen 19
- Conische diamantvijlen 19
- Diamant-werkplaatsvijlen 20
- Flexibele diamantvijlen 21
- Diamantbladen 21



■ Diamantvijlen voor handvijlapparaten 22

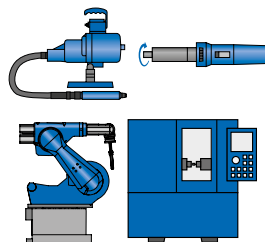

Diamant- en CBN-slijpstiften en -slijpschijven

- Diamant-slijpstiften 24
- Diamant-slijpschijven 29
- CBN-slijpstiften 30
- CBN-slijpschijven 33

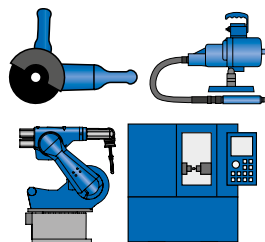

Diamant-doorslijpschijven

■ Diamant-doorslijpschijven 34

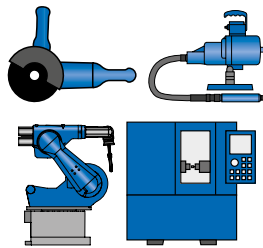

Diamantgereedschappen voor gieterijen

- Diamant-doorslijpschijven voor gieterijen
- Diamant-slijpstiften voor gieterijen

36
36

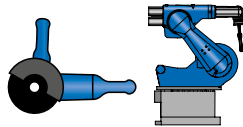
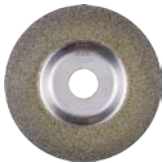

Diamant-slijpschijven

- Diamant-slijpschijven
- CC-GRIND-SOLID-DIAMOND

38

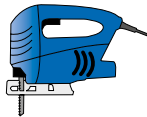

Diamant-decoupeerzaagbladen

- Diamant-decoupeerzaagbladen

38

Diamant- en CBN-gereedschappen kunsthars binding

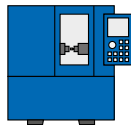

Diamant- en CBN-slijpgereedschappen

- Diamant-slijpgereedschappen
- CBN-slijpgereedschappen
- Scherpblok
- Klantspecifieke gereedschapsoplossingen

41
42
43
44

5



Diamant-doorslijpschijven voor de bouwindustrie

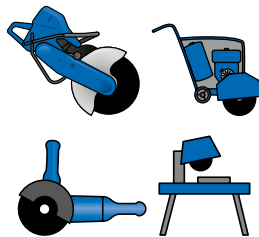

Diamant-doorslijpschijven

- Uitvoering gesegmenteerd
- Uitvoering met gesloten rand (TURBO)
- Uitvoering met gesloten rand
- Scherpstaaf DSB

50
51
52
52

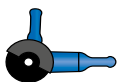

Haakse slijpmachine



Gereedschapsmachine



Vijlapparaat



Rechte slijpmachine



Handmatig vijlen



Decoupeerzaag



Tafelzaag

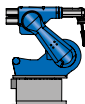

Robot



Benzinedoorslijpmachine

Diamant- en CBN-gereedschappen

Algemene informatie



In vele branches in gebruik

Het gebruik van krachtige gereedschappen voor de oppervlaktebewerking en het doorslijpen van materialen is een belangrijke factor voor de efficiency in vele arbeidsprocessen en branches.

Gereedschappen met de superharde slijpmiddelen diamant of CBN (kubisch kristallijn boornitriet) zijn voor vele materialen en toepassingen een effectiever alternatief dan conventionele gereedschappen.

Zij bereiken door hun hoge hardheden een bijzonder lange standtijd en hebben zich in talrijke branches als probleemoplosser geëtaleerd:

- Automobielandustrie en -toeleveranciers
- Energiecentrales
- Gieterijen (grijs- en sphero gietijzer)
- Keramiekverwerkende industrie
- Kunststofbewerking (GFK/CFK)
- Machine- en installatiebouw
- Medicijntechniek
- Gereedschaps- en matrijzenbouw
- Gereedschapsindustrie



PFERD-kwaliteit

Diamant- en CBN-slijpgereedschappen van PFERD voldoen aan de hoogste kwaliteits- en veiligheidseisen en zijn volgens de Europese veiligheidsnorm EN 13236 geproduceerd en gekenmerkt.

Naast deze hoge kwaliteitseisen spelen bescherming van werk en gezondheid alsmede ergonomie een voorname rol.

Het kwaliteitsmanagement van PFERD is gecertificeerd volgens ISO 9001.

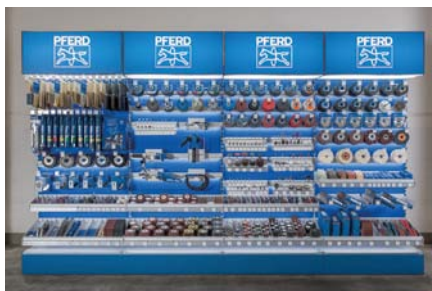

PFERD TOOL-CENTER

Op het TOOL-CENTER, het Point-of-Sale van PFERD, vindt u alle belangrijke informatie, die u voor de keuze van het optimaal geschikte gereedschap nodig heeft.

Bij vragen helpt uw vakhandelaar of PFERD-verkoopadviseur u graag verder.



Verpakkingen

De verpakkingen van diamant- en CBN-gereedschappen zijn op de eisen van de industrie afgestemd. Zij beschermen de gereedschappen zo goed mogelijk tegen vervuiling en beschadiging. De verpakkingseenheden (VE) van de afzonderlijke gereedschappen zijn in de producttabellen aangegeven.

Diamantvlijensets, diamant-werkplaatsen en -bladen worden in praktische, breukvaste kunststof boxen geleverd. Deze zijn uitstekend geschikt voor het bewaren in de gereedschapswagen of op de werkbank.

Bijzonder grote of zware speciale producties worden in robuuste houten kisten geleverd, die de gereedschappen tijdens het transport beschermen.



Alle gereedschappen
en meer informatie:
www.pferd.com

PFERDVALUE – uw meerwaarde met PFERD

De resultaten uit de PFERD-laboratoria alsmede uit de producttesten van onafhankelijke test-instituten bewijzen: PFERD-gereedschappen bieden een meetbare meerwaarde.

Ontdek nu **PFERDERGONOMICS** en **PFERDEFFICIENCY**:

PFERD biedt in het kader van **PFERDERGONOMICS** ergonomisch geoptimaliseerde gereedschappen en machines aan, die tot meer veiligheid en werkcomfort en daarmee tot het gezond blijven bijdragen.

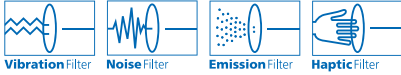

In het kader van **PFERDEFFICIENCY** biedt PFERD innovatieve, hoogrendementsgereedschapsoplossingen en machines aan met een uitstekende economische meerwaarde.



Galvanisch gebonden diamant- en CBN-gereedschappen kenmerken zich door een geringe stofontwikkeling.

Diamant-werkplaatsvlijen worden geleverd met een ergonomisch vijlhecht.

Overige informatie over dit thema vindt u in onze brochure „**PFERDVALUE** – uw meerwaarde met PFERD”.

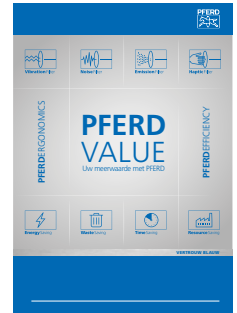

Bedrijfsverenigingen

PFERD is actief lid van de vereniging „Duitse slijpmiddelfabrikanten e.V. (VDS)”, de „Federation of European Producers of Abrasives (FEPA)” alsmede de „Organisatie voor veiligheid van slijpgereedschappen e.V.” (oSa). De nationale en internationale bezigheden van deze verenigingen omvatten de factoren veiligheid, normering, normalisatie en kwaliteitsgarantie.



Overige diamantgereedschappen in galvanische binding uit het PFERD-programma

COMBIDISC-diamantslijpbladen:

COMBIDISC is een omvangrijk programma voor de oppervlaktebewerking. COMBIDISC-diamantslijpbladen zijn uitstekend geschikt voor de bewerking van slijtagebestendige lagen en pantseringen uit wolframcarbide, chroomcarbide, titaancarbide enz.

Diamant-handpads:





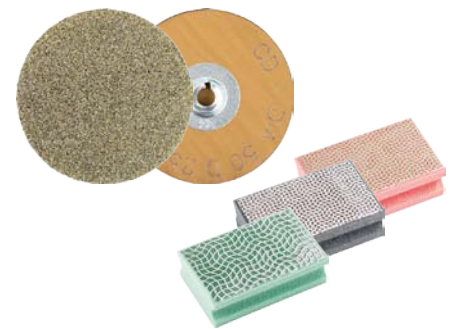















Diamant-handpads zijn uitstekend geschikt voor slijpogaven op slijtagebestendige lagen en pantseringen uit wolframcarbide, chroomcarbide, titaancarbide enz.

Overige informatie en bestelgegevens vindt u in het catalogusbereik 4.



Toepassing	Materiaal	Bewerkingsopgave
Vijlen 	<ul style="list-style-type: none"> ■ Geharde stalen ■ Hardmetaal ■ Keramiek ■ Glas ■ Ferriet ■ Nikkel- en titaanbasislegeringen 	Precisievijlen Precisievijlen met perslucht-vijlapparaat Bewerken van concave en convexe oppervlakken
	<ul style="list-style-type: none"> ■ Vezelversterkte kunststoffen (GFK/CFK) 	Ontbramen, schuinkanten en breken van kanten
Slijpen 	<ul style="list-style-type: none"> ■ Hardmetaal ■ Keramiek ■ Glas ■ Ferriet ■ Nikkel- en titaanbasislegeringen 	Slijpen van boringen, radiussen, contouren, profielen en verzinkingen alsmede ontbramen en schuinkanten Binnenslijpen van boringen
	<ul style="list-style-type: none"> ■ Hardmetaal 	Scherpen van hardmetalen gereedschappen
	<ul style="list-style-type: none"> ■ Geharde stalen vanaf ca. 54 HRC 	Slijpen van boringen, radiussen, contouren, profielen en verzinkingen alsmede ontbramen en schuinkanten Binnenslijpen van boringen
	<ul style="list-style-type: none"> ■ HSS (snelsnijstaal) 	Scherpen van HSS-gereedschappen
	<ul style="list-style-type: none"> ■ Vezelversterkte kunststoffen (GFK/CFK) 	Ontbramen, schuinkanten en algemene slijpwerkzaamheden
	<ul style="list-style-type: none"> ■ Grijs/lamellair en nodulair gietijzer 	Slijpen van oxidaties, zandinsluitingen en -aanhechtingen
Doorslijpen 	<ul style="list-style-type: none"> ■ Hardmetaal ■ Keramiek ■ Glas ■ Ferriet ■ Nikkel- en titaanbasislegeringen 	Doorslijpen
	<ul style="list-style-type: none"> ■ Vezelversterkte kunststoffen (GFK/CFK) 	Doorslijpen, kantrechten, maken van openingen en het afsnijden van rechte contouren
	<ul style="list-style-type: none"> ■ Grijs/lamellair en nodulair gietijzer 	Zagen, kantrechten, maken van openingen en het afsnijden van gebogen contouren Afslijpen van opkomers, gietbramen, zandinsluitingen, aangietsels, vormsplittingsen etc.

Diamant-doorslijpschijven voor de bouwindustrie vindt u op bladzijde 48.

Gereedschappen		Blz.
Diamantvijlen		16
Diamantvijlen voor perslucht-vijlapparaten		22
Flexibele diamantvijlen		21
Diamantbladen		21
Diamant-werkplaatsvijlen, korrel D 251		20
Galvanisch gebonden diamant-slijpstiften		24
Diamant-slijpschijf CC-GRIND-SOLID-DIAMOND		38
Galvanisch gebonden diamant-slijpstiften, cilindervorm ZY		24
Galvanisch gebonden diamant-slijpschijven		29
Kunsthars gebonden diamant-slijpschijven		40
Galvanisch gebonden CBN-slijpstiften		30
Galvanisch gebonden CBN-slijpstiften, cilindervorm ZY		30
Galvanisch gebonden CBN-slijpschijven		33
Kunsthars gebonden CBN-slijpschijven		42
Galvanisch gebonden diamant-slijpstiften, ronde walsvorm WR, korrel D 357		26
Diamant-slijpschijven CC-GRIND-SOLID-DIAMOND		38
Slijpstiften voor gieterijen		36
Diamant-doorslijpschijven, korrel D 64/D 151		34
Diamant-doorslijpschijven, korrel D 357/D 427		34
Diamant-decoupeerzaagbladen		38
Diamant-doorslijpschijven, korrel D 852		34

Diamant- en CBN-gereedschappen

Slijpmiddelen, materialen, korrelgroftes

Superharde slijpmiddelen

Diamant en CBN vormen de groep van de superharde slijpmiddelen.

Diamant is de hardste natuurlijk voorkomende vaste stof. Hij bestaat uit puur koolstof in een kristallijne structuur. Voor slijpgereedschappen worden diamanten in de regel synthetisch bij zeer hoge temperaturen en onder hoge druk geproduceerd. De eigenschappen van het slijpmiddel kunnen met inachtneming van de latere toepassing van het gereedschap geoptimaliseerd worden.

CBN (kubisch kristallijn boornitriet) is de tweede hardste vaste stof. Het bestaat uit boor- en stikstoffen in kristallijne structuur.

Diamant- en CBN-gereedschappen zijn bij de bewerking van bepaalde materialen een economisch alternatief voor gereedschappen met conventionele slijpmiddelen zoals korund en siliciumcarbide. Diamant- en CBN-korrels zijn duidelijk harder en de snijkanten zijn zeer goed bestand tegen afstomping. Diamant- en CBN-gereedschappen beschikken daarom over een zeer hoge standtijd.

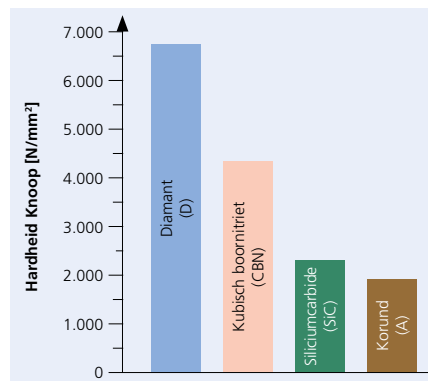

Materialen

De slijpmiddelen diamant en CBN worden gebruikt, wanneer materialen niet met conventionele slijpmiddelen zoals korund en siliciumcarbide bewerkt kunnen worden. Daarnaast geven zij voor enkele toepassingen de economischere oplossing.

Roterende diamantgereedschappen zijn op basis van een hoge chemische slijtage niet geschikt voor de bewerking van staal. Voor deze toepassingen worden CBN-gereedschappen gebruikt. Beide slijpmiddelen vullen elkaar optimaal aan. In het hiernaast vermelde overzicht vindt u verschillende materialen, waaraan de slijpmiddelen overeenkomstig worden toegewezen.

Met behulp van het kleurcodesysteem herkent u in een oogopslag het slijpmiddel van het gereedschap.

Diamant = blauw



- Duroplastische kunststoffen, speciaal met glas- of koolvezelversterking (GFK en CFK)
- Ferriet (ferrimagnetische materialen)
- Glas
- Grafiet en koolborstels
- Grijs/lamellair en nodulair gietijzer
- Hardmetaal
- Superlegeringen op nikkel- of titaanbasis
- Technisch keramiek
- Slijtvaste lagen (opspuit- en gebrande legeringen)

CBN = rood





- Snelsnijstalen
- Wals- en kogellagerstalen
- Gereedschapsstalen
- Overige geharde stalen met een hardheid vanaf ca. 54 HRC

Korrelgroftes

De opgaven van korrelgroftes voor diamant- en CBN-gereedschappen komen overeen met de gemiddelde korreldiameter in μm . Dat betekent dat hoe groter het aangegeven getal in de korrelomschrijving is, des te grover de korrel is. Een grove korrel verhoogt de materiaalafname en de oppervlakteruwheid van het werkstuk.

De keuze van de optimale korrelgrofte hangt af van de betreffende toepassing, het te bewerken materiaal, de gebruikte machine en een veelvoud van overige factoren. Als basisregel geldt: hoe harder het te bewerken materiaal en hoe fijner het gewenste oppervlakteresultaat, des te fijner moet de korrel gekozen worden.

Korrelgroftes	Omschrijvingen van de korrelgroftes [μm] ISO 6106 (FEPA Standard)		Ter vergelijking van het aantal mazen van een zeef/inch US Mesh maat
	Diamant	CBN	
Microkorrels	D 25 / D 30	-	-
	D 46	B 46	325/400
	D 54	B 54	270/325
	D 64	B 64	230/270
	D 76	B 76	200/230
	D 91	B 91	170/200
	D 107	B 107	140/170
	D 126	B 126	120/140
	D 151	B 151	100/120
	D 181	B 181	80/100
	D 213	B 213	70/80
	D 251	-	60/70
	-	B 252	60/80
	D 301	B 301	50/60
	D 357	B 357	45/50
	D 427	B 427	40/50
	D 502	-	35/45
	D 602	-	30/40
	D 711	-	25/30
D 852	-	20/30	
D 1001	-	16/20	

	Galvanische binding	Kunsthars en metaalbinding
Soort binding	  	  
Gereedschapspbouw	<p>Hoofdkenmerk van galvanisch gebonden gereedschappen is de enkelvoudige laag van diamant- resp. CBN-korrels. Als beleg wordt de fixering van de slijpmiddelkorrels op een metalen grondlichaam voorzien van een elektrochemische afgescheiden nikkellaag. De hoogte van de nikkellaag bedraagt ongeveer de helft van de korreldiameter.</p>	<p>Het slijpbeleg van kunsthars gebonden diamant- en CBN-gereedschappen bestaat uit slijpkorrel, binding en vulstoffen. De binding is dicht geperst, d.w.z. zij heeft geen poriën.</p> <p>Nauw verwant met de kunsthars binding is de metaalbinding. Deze kenmerkt zich ten opzichte van de kunsthars binding door een sterkere korrelbinding en profielvastheid.</p>
Voordelen	<ul style="list-style-type: none"> ■ Verkorte bewerkingstijd door het type binding ■ Reducering van onproductieve neventijden, omdat het africhten en profileren vervalt ■ Reducering van de gereedschapskosten door het enkelvoudige beleg en de mogelijkheid tot herbeleggen ■ Individuele gereedschapsprofielen ■ Constante gereedschapsgeometrie door het enkelvoudige beleg <p>Overige informatie over de voordelen van galvanisch gebonden gereedschappen vindt u op bladzijde 13.</p>	<p>Kunsthars binding:</p> <ul style="list-style-type: none"> ■ De belegeigenschappen van de kunsthars binding kunnen optimaal aan de bewerkingsopgave aangepast worden ■ Gemakkelijk af te richten <p>Metaalbinding:</p> <ul style="list-style-type: none"> ■ Hoge profielvastheid en slijtvast
Toepassingsbereiken	<p>Galvanisch gebonden gereedschappen zijn probleemoplossers voor de bewerking van de meest uiteenlopende materialen, bijv. bijzonder harde of abrasieve materialen. Door de keuze van de korrelgrootte kunnen de eigenschappen van galvanisch belegde gereedschappen toepassingsgericht variëren.</p> <p>Galvanisch gebonden diamant- en CBN-gereedschappen worden zowel bij nat als droog slijpen gebruikt.</p>	<p>Kunsthars gebonden diamant- en CBN-slijpschijven worden vaak gebruikt voor het slijpen, d.w.z. scherpstellen van hardmetalen resp. HSS-gereedschappen en andere productieslijpprocessen.</p> <p>Metaalgebonden gereedschappen worden gebruikt voor het slijpen van glas en technisch keramiek.</p> <p>Kunsthars en metaalgebonden diamant- en CBN-gereedschappen worden afhankelijk van de specificatie zowel bij nat als bij droogslijpen gebruikt.</p>
	Bladzijden 12–38	Bladzijden 39–47

Diamant- en CBN-gereedschappen

Aanbevolen snijnsnelheden

De aanbevolen snijnsnelheidsbereiken zijn afhankelijk van de betreffende toepassingen en mogen de maximaal toelaatbare omtreksnelheid niet overschrijden.

Door de veelzijdige bewerkingsopgaven en toepassingsgebieden van galvanisch gebonden diamant- en CBN-gereedschappen alsmede de grote invloed van de gebruikte machine kunnen geen algemeen geldende snijnsnelheden aangegeven worden. De hier aanbevolen snijnsnelheidsbereiken dienen als richtwaarden.

Algemeen geldt:

- Diamantgereedschappen bij het droog slijpen niet met een te hoge snijnsnelheid gebruiken, om thermische beschadigingen van het slijpmiddel te vermijden.
- CBN-gereedschappen indien mogelijk niet onder de in de tabel als laagst aangegeven snijnsnelheid gebruiken. De optimale snijnsnelheid werkt onmiddellijk door op het rendement van de gereedschappen tijdens het gebruik.
- Alle parameters binnen het slijpproces moeten op elkaar worden afgestemd. Wordt de snijnsnelheid veranderd, dan moeten o.a. de voedingsbeweging, de aanzet en de koelmiddeltoevoer aangepast worden.
- Galvanisch gebonden diamant- en CBN-gereedschappen kunnen in het daarvoor bestemde stationaire gebruik tot een omtreksnelheid van 125 m/s gebruikt worden.

Snijnsnelheid [m/s] ▶			5	10	15	20	25	30	35	40	45	...	80
Galvanische binding	Diamant	Droog slijpen			8–18 m/s					30–80 m/s voor CFK/GFK alsmede grijs/lamellair en nodulair gietijzer			
		Nat slijpen				15–25 m/s							
	CBN	Droog slijpen				15–25 m/s							
		Nat slijpen					20–40 m/s						
Kunsthars binding	Diamant	Droog slijpen			15–20 m/s								
		Nat slijpen				20–30 m/s							
	CBN	Droog slijpen				18–30 m/s							
		Nat slijpen					25–40 m/s						
Metaalbinding	Diamant	Droog slijpen		10–15 m/s									
		Nat slijpen				15–30 m/s							
	CBN	Nat slijpen					25–30 m/s						

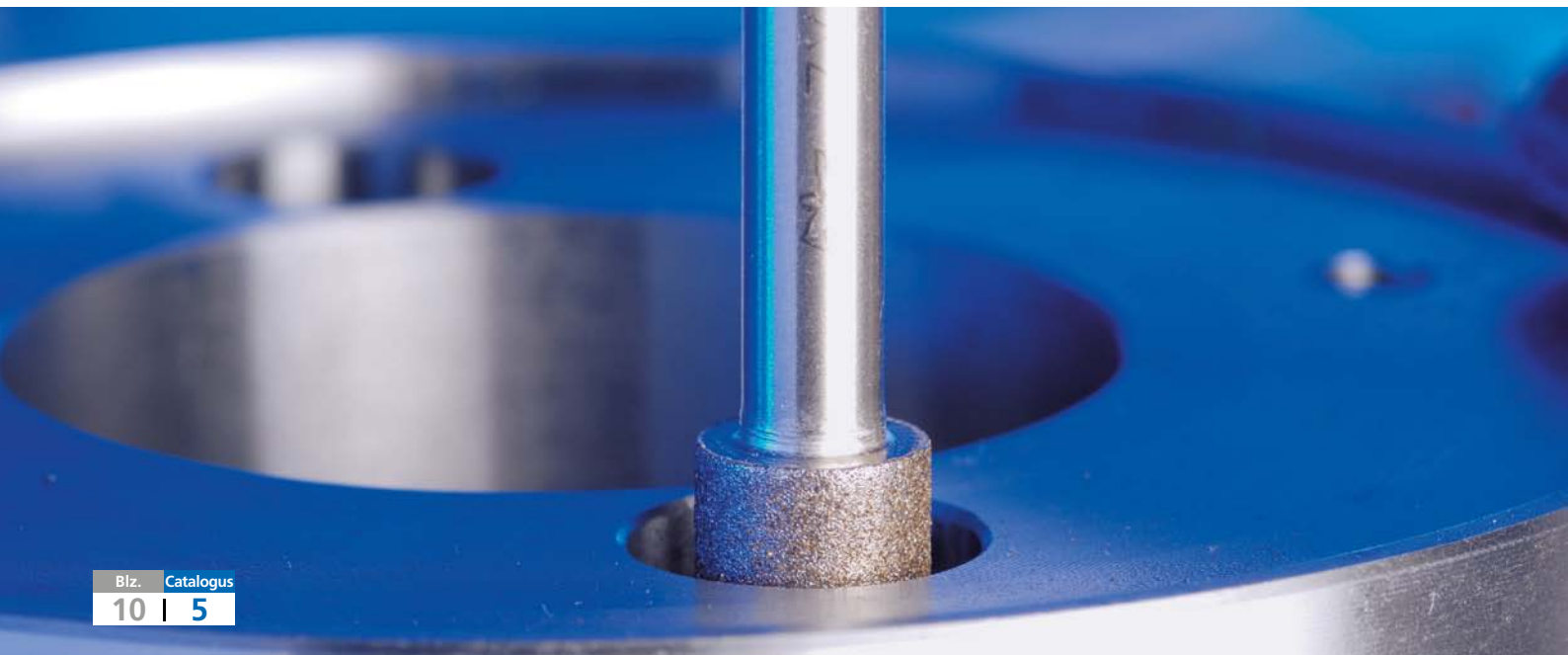

Neem uit de tabel het aanbevolen toerental aan de hand van de diameter en de snijnsnelheid van uw gereedschap.

Voorbeeld:
 Diamant-slijpstift
 Diameter: 20 mm
 Snijnsnelheid: 25 m/s
Toerental: 23.900 RPM

Ger.-ø [mm]	Snijnsnelheid [m/s]											
	8	12	15	18	20	25	30	40	50	80	100	125
	Toerental [RPM]											
1	153.000	-	-	-	-	-	-	-	-	-	-	-
2	76.400	115.000	143.000	172.000	191.000	-	-	-	-	-	-	-
3	50.900	76.400	95.500	115.000	127.000	159.000	191.000	-	-	-	-	-
4	38.200	57.300	71.600	85.900	95.500	119.000	143.000	-	-	-	-	-
5	30.600	45.800	57.300	68.800	76.400	95.500	115.000	153.000	-	-	-	-
6	25.500	38.200	47.700	57.300	63.700	79.600	95.500	127.000	159.000	-	-	-
7	21.800	32.700	40.900	49.100	54.600	68.200	81.900	109.000	136.000	-	-	-
8	19.100	28.600	35.800	43.000	47.700	59.700	71.600	95.500	119.000	191.000	-	-
9	17.000	25.500	31.800	38.200	42.400	53.100	63.700	84.900	106.000	170.000	-	-
10	15.300	22.900	28.600	34.400	38.200	47.700	57.300	76.400	95.500	153.000	191.000	-
12	12.700	19.100	23.900	28.600	31.800	39.800	47.700	63.700	79.600	127.000	159.000	199.000
14	10.900	16.400	20.500	24.600	27.300	34.100	40.900	54.600	68.200	109.000	136.000	171.000
15	10.200	15.300	19.100	22.900	25.500	31.800	38.200	50.900	63.700	102.000	127.000	159.000
16	9.500	14.300	17.900	21.500	23.900	29.800	35.800	47.700	59.700	95.500	119.000	149.000
18	8.500	12.700	15.900	19.100	21.200	26.500	31.800	42.400	53.100	84.900	106.000	133.000
20	7.600	11.500	14.300	17.200	19.100	23.900	28.600	38.200	47.700	76.400	95.500	119.000
22	6.900	10.400	13.000	15.600	17.400	21.700	26.000	34.700	43.400	69.400	86.800	109.000
25	6.100	9.200	11.500	13.800	15.300	19.100	22.900	30.600	38.200	61.100	76.400	95.500
30	5.100	7.600	9.500	11.500	12.700	15.900	19.100	25.500	31.800	50.900	63.700	79.600
40	3.800	5.700	7.200	8.600	9.500	11.900	14.300	19.100	23.900	38.200	47.700	59.700
50	3.100	4.600	5.700	6.900	7.600	9.500	11.500	15.300	19.100	30.600	38.200	47.700
75	2.000	3.100	3.800	4.600	5.100	6.400	7.600	10.200	12.700	20.400	25.500	31.800
100	1.530	2.300	2.900	3.400	3.800	4.800	5.700	7.600	9.500	15.300	19.100	23.900
125	1.220	1.830	2.300	2.800	3.100	3.800	4.600	6.100	7.600	12.200	15.300	19.100
150	1.020	1.530	1.910	2.300	2.500	3.200	3.800	5.100	6.400	10.200	12.700	15.900
175	870	1.310	1.640	1.960	2.200	2.700	3.300	4.400	5.500	8.700	10.900	13.600
200	760	1.150	1.430	1.720	1.910	2.400	2.900	3.800	4.800	7.600	9.500	11.900
230	660	1.000	1.250	1.490	1.660	2.100	2.500	3.300	4.200	6.600	8.300	10.400
250	610	920	1.150	1.380	1.530	1.910	2.300	3.100	3.800	6.100	7.600	9.500
300	510	760	950	1.150	1.270	1.590	1.910	2.500	3.200	5.100	6.400	8.000
350	440	650	820	980	1.090	1.360	1.640	2.200	2.700	4.400	5.500	6.800
400	380	570	720	860	950	1.190	1.430	1.910	2.400	3.800	4.800	6.000
450	340	510	640	760	850	1.060	1.270	1.700	2.100	3.400	4.200	5.300
500	310	460	570	690	760	950	1.150	1.530	1.910	3.100	3.800	4.800
600	250	380	480	570	640	800	950	1.270	1.590	2.500	3.200	4.000



Veiligheidsvoorschriften:

De gebruiker draagt de verantwoordelijkheid bij het slijpen door doelgericht gebruik, de juiste hantering van de machine en de toepassing van de slijpgereedschappen.



= Veiligheidsbril dragen!



= Gehoorbescherming dragen!



= Veiligheidsvoorschriften in acht nemen!



= Stofmasker gebruiken!



= Handschoenen aantrekken!



Voordelen van galvanisch gebonden diamant- en CBN-slijpgereedschappen

Individuele gereedschapsgeometrie

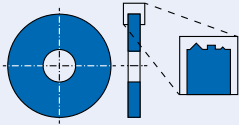

- Omdat bijna elke verspanend geproduceerde grondlichaamgeometrie belegd kan worden, bieden galvanisch gebonden diamant- en CBN-gereedschappen een zeer hoge flexibiliteit met betrekking tot het gereedschapsprofiel.

Verkorte bewerkingstijd

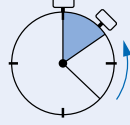

- De afzonderlijke diamant- resp. CBN-korrel steekt ver uit de galvanische binding uit. De daardoor ontstane grote spaankamers verminderen het dichtsmeren van het gereedschap bij gelijktijdig zeer hoge materiaalaafname. In combinatie met een scherp-kantige superharde korrel garanderen zij een maximale snijcapaciteit en een zeer hoog verspaningsrendement.

Constante gereedschapsgeometrie

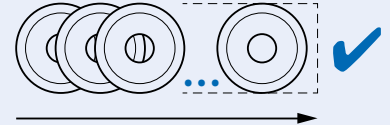

- De gereedschapsgeometrie van galvanische gereedschappen blijft in stand door de enkelvoudige beleglaag. Daardoor vervalt het tijdrovende profileren. Door de constante gereedschapsdiameter is de bewerking van diepliggende plaatsen op een veelvoud van werkstukken mogelijk en wordt de stofontwikkeling tot een minimum beperkt. Bovendien maakt deze eigenschap het gebruik op robots mogelijk.

Reductie van onproductieve neventijden



- De combinatie van de superharde slijpmiddelen diamant of CBN en een galvanische binding leidt tot zeer hoge standtijden en daarmee tot een reductie van wisseltijden van het gereedschap.
- Duur en gecompliceerd africhten vervalt. Galvanisch gebonden diamant- en CBN-gereedschappen zijn door de enkelvoudige beleglaag meteen te gebruiken.

Reductie van de gereedschapskosten

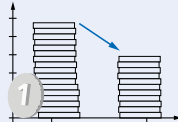

- Galvanisch gebonden gereedschappen zijn door hun enkelvoudige beleglaag gunstiger in prijs dan gereedschappen met andere bindingssoorten. Zij zijn ook voor de productie van kleine seriegroottes een economische oplossing.
- Dure en/of grote grondlichamen kunnen herbelegd en hergebruikt worden.

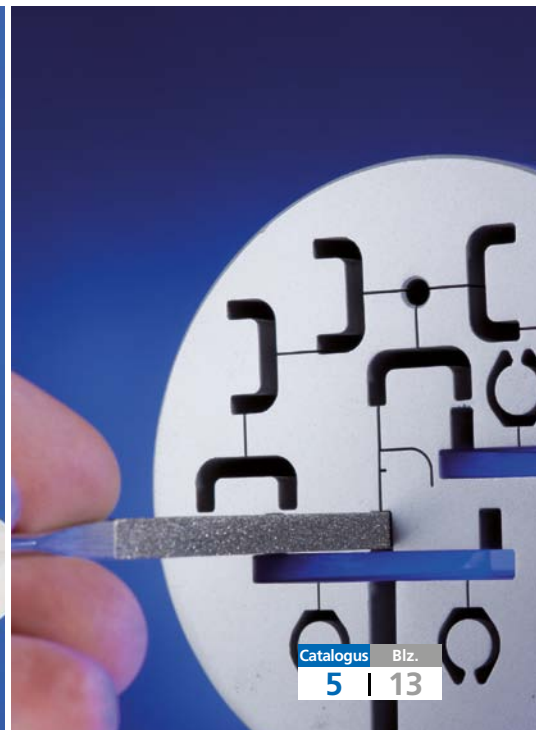
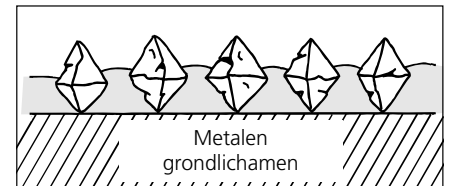
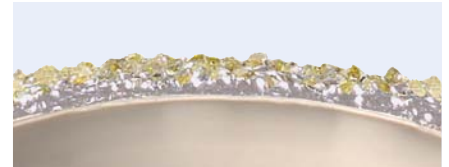

Diamant-/CBN-gereedschappen galvanische binding

Klantspecifieke gereedschapsoplossingen



PFERD is gespecialiseerd in de advisering en productie van klantspecifieke galvanisch gebonden diamant- en CBN-gereedschappen.

Bijna alle grondlichaamgeometriën kunnen met verschillende korrelgroottes belegd worden. De galvanische binding maakt daarnaast de economische productie van kleinere seriegroottes mogelijk. Door het veelvoud aan mogelijkheden kan onze productie met hoge flexibiliteit op individuele wensen van de klant ingaan.

Onze technische adviseurs ontwikkelen met u ter plaatse een individuele gereedschapsoplossing voor uw toepassing.

Zeer goed advies met superharde oplossingen!

1. Procesanalyse en gereedschapsbepaling

Contacteer ons via www.pferd.com en maak een afspraak met onze ervaren verkoop- en technische adviseurs.

Wanneer u reeds een nauwkeurige voorstelling met betrekking tot het gewenste gereedschap heeft, kunt u ons graag een technische tekening, een van maten voorziene schets en opgaven over het gewenste slijpmiddel en korrelgrootte toesturen.

Onze medewerkers **analyseren met u ter plaatse de bewerkingsopgave** en ontwikkelen aansluitend uw individuele en meest economische gereedschapsoplossing! Aansluitend ontvangt u per omgaande een aanbieding. Drie productievarianten zijn mogelijk:

2. Productie

Complete productie

Vanaf het ontwerp en constructie via de productie van het grondlichaam (staal, edelstaal of messing) en het beleg met diamant- of CBN-korrel tot aan het uitbalanceren van het eindproduct, biedt PFERD u alle productiestadia uit een hand. Dat garandeert u een zeer hoge kwaliteit, flexibiliteit en een levering op een afgesproken tijdstip.

Nieuw beleggen

Ook de door klanten beschikbaar gestelde grondlichamen uit staal, edelstaal of messing kunnen met diamant- of CBN-korrel belegd worden – een vroegtijdige, nauwe samenwerking is hierbij sterk aan te bevelen.

Herbeleggen

PFERD biedt de herbelegging van stompe gereedschappen met een grondlichaam van staal of edelstaal aan als economisch alternatief voor de complete productie.

Gereedschappen met messing grondlichaam kunnen niet herbelegd worden.

3. Gebruik

Onze flexibele productie en ons globaal logistiek netwerk zien er op toe, dat u uw nieuwe gereedschap op het afgesproken tijdstip ontvangt.

Indien gewenst, stellen uw persoonlijke verkoop- en technische adviseurs alle procesparameters samen met u in.

Laat u zich overtuigen van de kwaliteit, prestatie en efficiency van PFERD-gereedschappen.

PFERD biedt omvangrijk informatiemateriaal aan over de verschillende thema's rondom het doorslijpen en de oppervlaktebewerking.

In onze PRAXIS-brochure "**PFERD-Werkzeuge für die Bearbeitung von Kunststoffen**" (alleen verkrijgbaar in de Duitse taal) vindt u alle informatie over kunststoffen en haar eigenschappen, waardevolle tips en tricks voor de praktijk alsmede de geschikte gereedschappen, die voldoen aan de hoge eisen van dit materiaal.

Spreek ons hierover aan!

In de brochure "**Galvanisch gebonden diamantgereedschappen – Economische bewerking van grijs en sphero gietijzer**" hebben wij ons standaard- en speciaal programma speciaal voor de bewerking van grijs- en sphero-gietijzer voor u samengevat.





Diamant-/CBN-gereedschappen galvanische binding

Diamantvijlen en -bladen

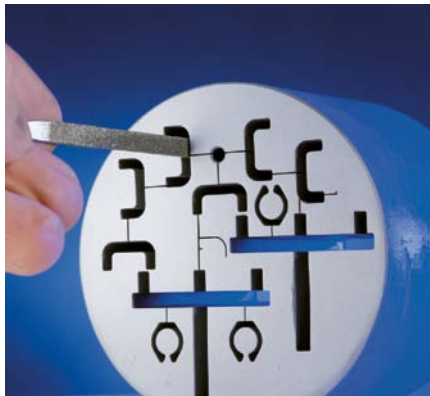

Diamantvijlen en -bladen worden succesvol ingezet, overal waar conventionele vijlen door de hardheid van het te bewerken materiaal mislukken.

Toepassingsaanbevelingen:

- Vijl met weinig druk, speciaal op kanten.
- Dichtgesmeerde diamantvijlen kunnen in petroleum of antistatische kunststofreiniger met een vijlborstel gereinigd worden. Alternatief kan ook met ultrasone trillingen gereinigd worden. Vaak is eenvoudig uitkloppen voldoende.
- Werk zo veel mogelijk vetvrij!

Advies:

Diamantvijlen en -bladen worden ook voor de werking van gehard staal gebruikt. De werktemperaturen zijn zo gering, dat geen chemische slijtage optreedt. Daardoor kan de hogere hardheid van de diamantkorrel voor een langere standtijd gebruikt worden.

Besteladviezen:

- De omschrijving a.u.b. aanvullen met de gewenste korrelgrote.

Diamant-stuitvijlen

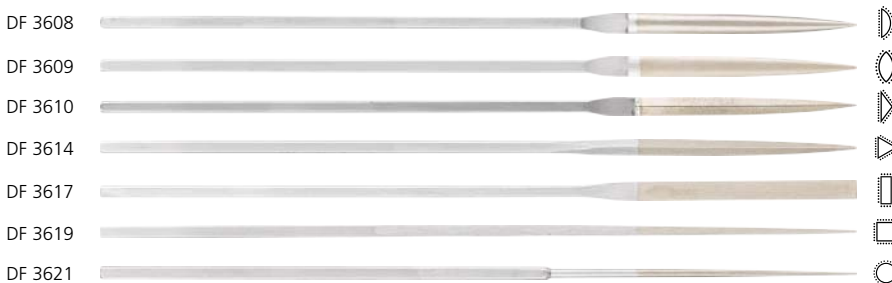

Diamant-stuitvijlen

Diamant-stuitvijlen worden gebruikt in de gereedschapsbouw op zeer kleine profielen en in de fijne mechanica. Zij kunnen door de gesmede stift zonder hecht gebruikt worden. Met de korrelgroottes D 25 en D 46 kunnen zeer fijne oppervlaktekwaliteiten bereikt worden.

PFERDVALUE:



Profiel	Doorsnede met belegging [mm]	Totaallengte [mm]	Belegde lengte [mm]	Korrelgrote				Omschrijving	
				D 25	D 46	D 91	D 126		
				EAN 4007220					
half rond	4,2 x 1,5	140	40	535530	323625	254622	254639	1	DF 3608 ...
vogeltong	3,8 x 1,8	140	40	535516	323632	254462	254479	1	DF 3609 ...
barett	4 x 1,2	140	40	535509	323649	254493	254509	1	DF 3610 ...
driekant	3	140	40	535561	323656	254554	254578	1	DF 3614 ...
platstomp	4 x 1,2	140	40	535578	323663	254523	254530	1	DF 3617 ...
vierkant	2 x 2	140	40	535547	323670	254592	254608	1	DF 3619 ...
rond	1,8	140	40	535523	323687	254653	254660	1	DF 3621 ...



Diamant-stuitvijlensets

Diamant-stuitvijlensets worden geleverd in een praktische kunststof box, die de gereedschappen tegen beschadiging beschermt. Deze box is optimaal geschikt voor het bewaren, bijv. in de gereedschapswagen of in de werkbank.

Inhoud:

- van elk 1 stuk:
 - DF 3608 (half rond)
 - DF 3614 (driekant)
 - DF 3617 (platstomp)
 - DF 3619 (vierkant)
 - DF 3621 (rond)

PFERDVALUE:



Korrelgrote				Omschrijving
D 25	D 46	D 91	D 126	
EAN 4007220				
535639	323700	323694	017364	1
				DF 3090 ...

Diamant-naaldvlijen

Diamant-naaldvlijen zijn universeel in de gereedschapsbouw te gebruiken.

Diamant-naaldvlijen in extra slanke uitvoering (S) zijn uitstekend geschikt voor de bewerking van diepliggende nauwe contouren.

Toebehoren:

- Snelspanhecht SH 220 (EAN 4007220**806555**)
- Naaldvijlhouder NFH 212 (EAN 4007220**669532**)
- Naaldvijlhouder NFH 211 (EAN 4007220**267783**)

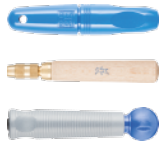

Profiel	Doorsnede met belegging [mm]	Totaal-lengte [mm]	Belegde lengte [mm]	Korrelgrote				Omschrijving
				D 91	D 126	D 181		

Naaldvlijen extra slank (S)

platstomp	5,3 x 1,3	140	70	-	806227	-	1	DF 4112S ...
driekant	2,8	140	70	-	806258	-	1	DF 4132S ...
vierkant	2,3	140	70	-	806289	-	1	DF 4142S ...
rond	2,8	140	70	-	806319	-	1	DF 4162S ...

Naaldvlijen

platstomp	5,5 x 1,6	140	70	016664	016671	016688	1	DF 4112 ...
platstomp m.r.k.	5,5 x 1,6	140	70	016695	016701	016718	1	DF 4112R ...
platspits	5,5 x 1,6	140	70	016725	016732	016749	1	DF 4122 ...
driekant	3,5	140	70	016756	016763	016770	1	DF 4132 ...
vierkant	2,6 x 2,6	140	70	016787	016794	016800	1	DF 4142 ...
half rond	5,5 x 1,6	140	70	016817	016824	016831	1	DF 4152 ...
rond	3,2	140	70	016848	016855	016862	1	DF 4162 ...
mes	5 x 1,8	140	70	016879	016886	016893	1	DF 4172 ...
zwaard	5 x 2,4	140	70	016909	016916	-	1	DF 4182 ...
vogeltong	5 x 2,2	140	70	016930	016947	-	1	DF 4192 ...
barett	5 x 2	140	70	016633	016640	-	1	DF 4102 ...

Diamant-naaldvijlensets

De diamant-naaldvijlensets worden geleverd in een praktische breukvaste kunststof box, die de gereedschappen tegen beschadigingen beschermt. Deze is optimaal geschikt voor het bewaren, bijv. in de gereedschapswagen of in de werkbank.

Inhoud DF 4205:

van elk 1 stuk:

- DF 4112 (platstomp)
- DF 4132 (driekant)
- DF 4142 (vierkant)
- DF 4152 (half rond)
- DF 4162 (rond)

Inhoud DF 4211:

van elk 1 stuk:

- DF 4112 (platstomp)
- DF 4112R (platstomp met ronde kanten)
- DF 4122 (platspits)
- DF 4132 (driekant)
- DF 4142 (vierkant)
- DF 4152 (half rond)
- DF 4162 (rond)
- DF 4172 (mes)
- DF 4182 (zwaard)
- DF 4192 (vogeltong)
- DF 4102 (barett)



D 91	Korrelgrote			Omschrijving
	D 126	D 181		
EAN 4007220				
017371	017388	017395	1	DF 4205 ...
017401	017418	017425	1	DF 4211 ...



Diamant-/CBN-gereedschappen galvanische binding

Diamant-riffelvijlen



Diamant-riffelvijlen

Diamant-riffelvijlen worden gebruikt voor de bewerking van moeilijk toegankelijke plaatsen en complexe geometriën.

De beleglengte bedraagt aan beide zijden van de vijlen 25 mm.

Toebehoren:

■ Riffelvijlhouder RFH 150
(EAN 4007220015322)



Profiel	Doorsnede met belegging [mm]	Totaallengte [mm]	Beleglengte aan beide zijden [mm]	Korrelgrootte			Omschrijving
				D 91	D 126		
				EAN 4007220			
vogeltong	3,2 x 2	150	25	017029	017036	1	DF 15 ...
	3,7 x 2	150	25	017050	017067	1	DF 16 ...
platstomp	3,1 x 3	150	25	017081	017098	1	DF 18 ...
vierkant	2,5 x 2,5	150	25	017111	017128	1	DF 20 ...
driekant	3	150	25	017142	017159	1	DF 22 ...
rond	3	150	25	017173	017180	1	DF 24 ...
platstomp	3,8 x 1,6	150	25	016961	016978	1	DF 914 ...
	4 x 2	150	25	016992	017005	1	DF 918 ...



Diamant-riffelvijlenset

De diamant-riffelvijlensets worden geleverd in een praktische breukvaste kunststof box, die de gereedschappen tegen beschadigingen beschermt. Deze is optimaal geschikt voor het bewaren, bijv. in de gereedschapswagen of in de werkbank.

Inhoud:

van elk 1 stuk:

- DF 16 (vogeltong)
- DF 18 (platstomp)
- DF 20 (vierkant)
- DF 22 (driekant)
- DF 24 (rond)

Korrelgrootte		Omschrijving
D 126		
EAN 4007220		
355381	1	DF 1624 D 126

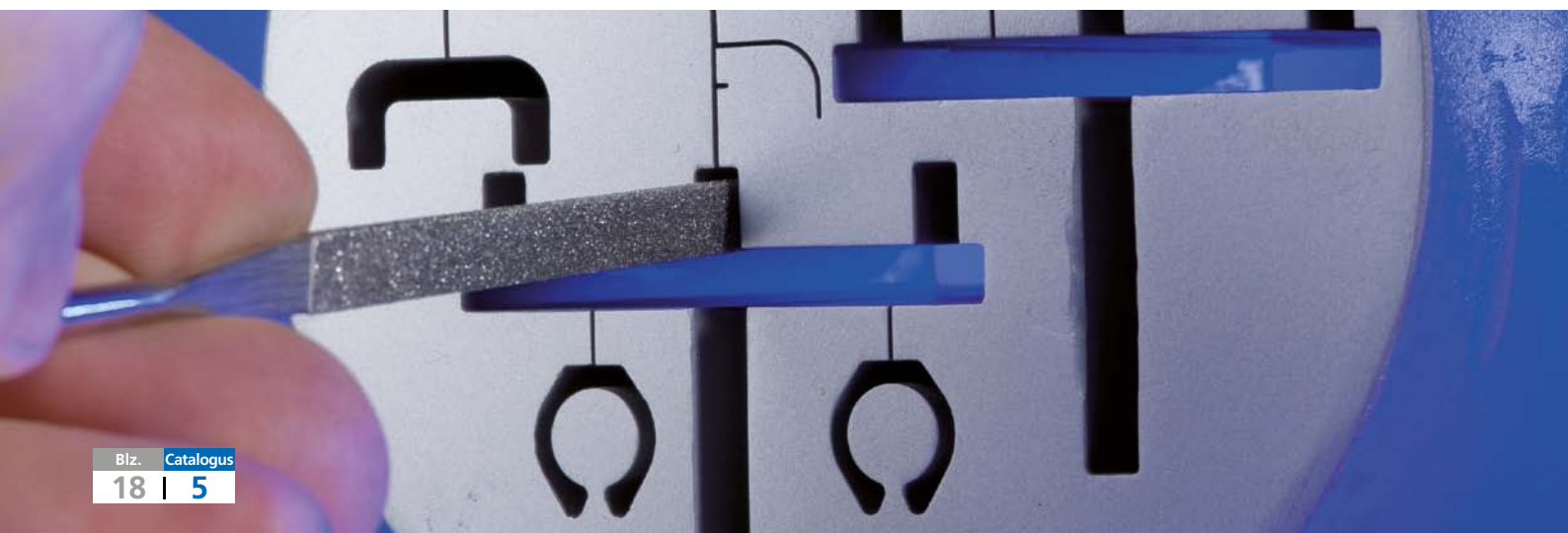

Diamant-Handy-vijlen

Diamant-Handy-vijlen worden door hun gesmede stift zonder hecht gebruikt.

PFERDVALUE:



Profiel	Doorsnede met belegging [mm]	Totaallengte [mm]	Belegde lengte [mm]	Korrelgrote		Omschrijving
				D 126	D 181	
				EAN 4007220		
platstomp	10,3 x 2,8	215	100	017302	535455	DF 2601 ...
half rond	12,5 x 3,8	215	100	017319	535462	DF 2602 ...
driekant	10	215	100	017326	535479	DF 2607 ...
vierkant	5,5 x 5,5	215	100	017333	535486	DF 2608 ...
rond	6,7	215	100	017340	535493	DF 2610 ...

Diamant-Handy-vijlensets

De diamant-Handy-vijlensets worden geleverd in een praktische breukvaste kunststof box, die de gereedschappen tegen beschadigingen beschermt. Deze zijn optimaal geschikt voor het bewaren, bijv. in de gereedschapswagen of in de werkbank.

Inhoud:

van elk 1 stuk:

- DF 2601 (platstomp)
- DF 2602 (half rond)
- DF 2607 (driekant)
- DF 2608 (vierkant)
- DF 2610 (rond)

PFERDVALUE:

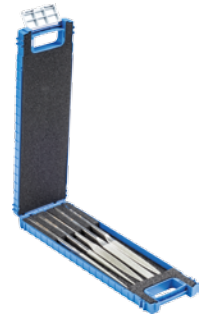

Korrelgrote		Omschrijving
D 126	D 181	
EAN 4007220		
017357	535585	DF 2627 ...

Conische diamantvijlen

Conische diamantvijlen

De conische diamantvijlen worden gebruikt in de gereedschapsbouw op bijzonder smalle, diepliggende contouren. Door de gesmede stift kunnen ze zonder hecht gebruikt worden.



Breedte A [mm]	Dikte B [mm]	Dikte B ₁ [mm]	Totaallengte [mm]	Belegde lengte [mm]	Korrelgrote			Omschrijving
					D 46	D 91	D 126	
					EAN 4007220			
4,0	2,0	0,5	170	50	070635	070659	070666	DF-K 170-4-2-0,5 ...
6,0	2,4	0,5	170	50	070673	070680	070697	DF-K 170-6-2,4-0,5 ...
8,0	2,4	0,5	170	50	070703	070710	070727	DF-K 170-8-2,4-0,5 ...
10,0	2,5	0,5	170	50	070734	070741	070758	DF-K 170-10-2,5-0,5 ...

Diamant-/CBN-gereedschappen galvanische binding

Diamant-werkplaatsvlijen



Diamant-werkplaatsvlijen

Diamant-werkplaatsvlijen worden o.a. gebruikt in de grotere gereedschapsconstructie. De korrelgrootte D 251 is ook geschikt voor de bewerking van vezelversterkte kunststoffen (GFK/CFK). Diamant-werkplaatsvlijen worden geleverd met een ergonomisch gevormd vijlhecht.

PFERDVALUE:



Profiel	Doorsnede met belegging [mm]	Totaal-lengte [mm]	Belegde lengte [mm]	Korrelgrootte				Omschrijving
				D 126	D 151	D 251		
				EAN 4007220				
platstomp	10 x 3,2	100	85	255117	805954	805961	1	DF 1112/100 ...
	11,2 x 4,2	125	110	255131	955888	-	1	DF 1112/125 ...
	13 x 5	150	135	255155	805978	805985	1	DF 1112/150 ...
	22,5 x 5,5	200	180	-	017203	017210	1	DF 1112/200 ...
driekant	7	100	85	255179	955895	-	1	DF 1132/100 ...
	14	200	180	-	017227	017234	1	DF 1132/200 ...
vierkant	7,5 x 7,5	200	180	-	017241	-	1	DF 1142/200 ...
half rond-spits	12 x 4	100	85	255193	955901	-	1	DF 1152/100 ...
	22 x 6,5	200	180	-	017265	017272	1	DF 1152/200 ...
rond	8	200	180	-	017289	-	1	DF 1162/200 ...



Flexibele diamantvijlen

De flexibele diamantvijlen passen zich uitstekend aan de te bewerken oppervlakte aan. Door hun buigzaamheid worden ze in convexe en concave contouren met kleine radiussen gebruikt.

Toepassingsaanbevelingen:

- Vijl slechts tot een buigradius van 15 mm gebruiken.



Doorsnede met belegging [mm]	Totaallengte [mm]	Belegging	Korrelgrote				Omschrijving
			D 76	D 126	D 181		
			EAN 4007220				
0,5 x 14	165	aan een zijde	004920	004951	004968	5	DF-FLEX 14-165 ...

Diamantbladen

Diamantbladen

De flexibele diamantbladen zijn uitstekend geschikt voor de bewerking van grotere vlakken. Convexe en concave contouren kunnen met relatief weinig inspanning bewerkt worden.



Doorsnede met belegging [mm]	Totaallengte [mm]	Belegging	Korrelgrote			Omschrijving
			D 64	D 126		
			EAN 4007220			
0,7 x 30	170	compleet	806371	955925	1	DBL 30-0,7-170 ...
1,3 x 35	350	compleet	955918	806388	1	DBL 35-1,3-350 ...



Diamant-/CBN-gereedschappen galvanische binding

Diamantvijlen voor handvijlapparaten



Diamantvijlen voor handvijlapparaten

Diamantvijlen voor handvijlapparaten zijn geschikt voor machinaal en handmatig gebruik.

De stiftdiameter van de diamantvijlen bedraagt 3 mm.

Toebehoren:

■ Perslucht-vijlapparaat PFGA 07/220 (EAN 4007220**657638**): uitvoerige informatie en bestelgegevens vindt u in het catalogusbereik 9.



DF 5301-5309		DF 5390-5392		DF 5352-5362	
DF 5310-5314		DF 5331-5347		DF 5380-5382	
DF 5316		DF 5365-5375		DF 0103, DF 0106	

Profiel	Doorsnede met belegging [mm]	Totaallengte [mm]	Belegde lengte [mm]	Belegging	Korrelgrote		Omschrijving
					D 126 EAN 4007220		
platstomp	2 x 1	50	15	aan een zijde	256718	1	DF 5301 D 126
	3 x 1	50	15	aan een zijde	256749	1	DF 5303 D 126
	4 x 1	50	15	aan een zijde	256817	1	DF 5305 D 126
	5 x 2	50	15	aan een zijde	256848	1	DF 5307 D 126
	5 x 2	60	25	aan een zijde	256879	1	DF 5309 D 126
	2 x 1	50	15	aan beide zijden	256909	1	DF 5310 D 126
	3 x 1	50	15	aan beide zijden	256930	1	DF 5311 D 126
	4 x 1	50	15	aan beide zijden	256961	1	DF 5312 D 126
	5 x 2	50	15	aan beide zijden	256992	1	DF 5313 D 126
	5 x 2	60	25	aan beide zijden	257029	1	DF 5314 D 126
vierkant	0,5 x 4	50	15	kopse kanten	257050	1	DF 5316 D 126
	1,5 x 1,5	50	15	compleet	257296	1	DF 5390 D 126
	3 x 3	50	15	compleet	257326	1	DF 5391 D 126
rond	4 x 4	50	15	compleet	257357	1	DF 5392 D 126
	1	50	15	compleet	257418	1	DF 5331 D 126
	2	50	15	compleet	257449	1	DF 5335 D 126
driekant	3	50	15	compleet	257470	1	DF 5339 D 126
	4	50	15	compleet	257500	1	DF 5345 D 126
	2	60	25	compleet	257531	1	DF 5337 D 126
	3	60	25	compleet	257562	1	DF 5343 D 126
	4	60	25	compleet	257593	1	DF 5347 D 126
	2	50	15	compleet	257173	1	DF 5365 D 126
vogeltong	3,5	50	15	compleet	257203	1	DF 5367 D 126
	3,5	60	25	compleet	257234	1	DF 5371 D 126
	4,5	60	25	compleet	257265	1	DF 5375 D 126
	2 x 1	50	15	compleet	257623	1	DF 5352 D 126
mes	3,5 x 2	50	15	compleet	257654	1	DF 5356 D 126
	6 x 3	50	12	compleet	257685	1	DF 5360 D 126
	3,5 x 2	60	25	compleet	257715	1	DF 5358 D 126
	6 x 3	60	25	compleet	257746	1	DF 5362 D 126
vlakconisch	1 x 4	50	15	compleet	257777	1	DF 5380 D 126
	2 x 6	50	15	compleet	257807	1	DF 5382 D 126
vlakconisch	3,3 x 1	55	16	compleet	665862	1	DF 0103 D 126
	6,3 x 1	55	16	compleet	665879	1	DF 0106/55 D 126
	6,3 x 1	73	16	compleet	665886	1	DF 0106/73 D 126

Machines

Geschikte machines:

- Gereedschapsmachine
- Robot
- Rechte slijpmachine
- Buigzame asmachine

Toepassingsvoorwaarden:

- Door het enkelvoudig beleg moeten aandrijf- en gereedschapsopname een hoge rondlooptrouwkeurigheid hebben. Des te fijner de gebruikte korrelgrootte is, des te nauwkeuriger moet de rondloop zijn.
- De machine moet over een toereikend vermogen aan de slijpas beschikken, om het benodigde toerental ook onder belasting veilig te stellen.
- Bij stationaire machines moeten gereedschapsmachine, gereedschaps- en werkstukopname een toereikend hoge stijfheid hebben.
- Het werkstuk moet stabiel opgespannen worden.

Toepassingsaanbevelingen:

- Galvanisch gebonden diamant- en CBN-gereedschappen kunnen zowel droog als bij nat slijpen gebruikt worden. Indien mogelijk gaat de voorkeur naar nat slijpen om de slijtage van het gereedschap en het gevaar van thermische beschadigingen te verminderen.
- Principieel geldt voor een optimaal rendement de korrelgrootte zo grof mogelijk en zo fijn als nodig te kiezen. Invloedfactoren zijn o.a. de hardheid van het materiaal en de benodigde oppervlaktekwaliteit.
- Dichtgesmeerde gereedschappen kunnen met ultrasone trillingen gereinigd worden. Bij sterkere vervuilingen van het beleg a.u.b. voor het reinigen de scherpstaaf DSB 2005025 (EAN 4007220168332) gebruiken. Uitvoerige informatie en bestelgegevens vindt u op bladzijde 52.
- De gereedschapsdiameter zo groot mogelijk kiezen, omdat zo het aantal van de diamant- resp. CBN-korrels, die in aanraking komen met het werkstuk, verhoogd wordt. Bij het binnenslijpen mag de gereedschapsdiameter max. 3/4 van de te slijpen diameter bedragen.
- De voedingsbeweging in de lengte bij het binnenslijpen mag maximaal 2/3 van de totale gereedschapsbreedte per werkstukomdraaiing bedragen. De aanzet is afhankelijk van het te bewerken materiaal, de snijnsnelheid, de stabiliteit van het gereedschap, opname en machine.

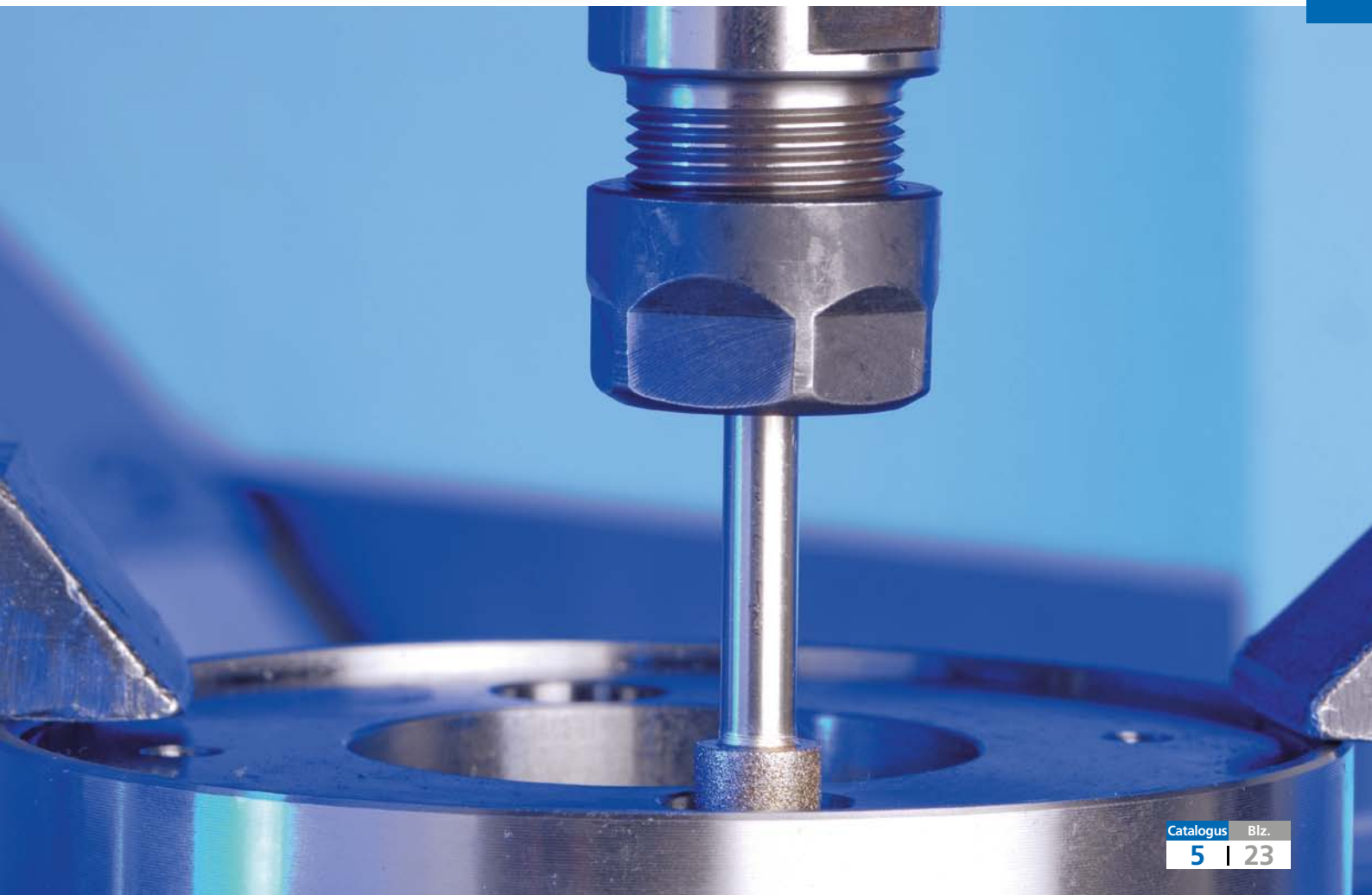

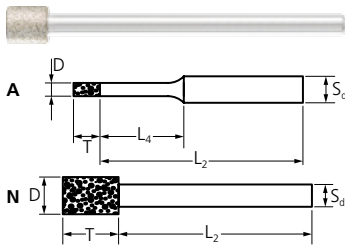

Cilindervorm ZY

De cilindervorm ZY is geschikt voor het slijpen van boringen, rondingen en contouren bij stationair en handmatig gebruik. De slijpstiften vanaf een diameter van 8 mm hebben een uitsparing op de kopzijde.

A = verjongde stift
N = niet verjongde stift



Toepassingsaanbevelingen:

- Droog slijpen: 8–18 m/s
- Nat slijpen: 15–25 m/s

Besteladviezen:

- De omschrijving a.u.b. aanvullen met de gewenste korrelgrote.

PFERDVALUE:



D x T [mm]	S _d [mm]	L ₂ [mm]	L ₄ [mm]	Korrelgrote				Omschrijving
				D 64	D 91	D 126	D 181	
				EAN 4007220				

Stift-ø 3 mm

0,5 x 2	3	38	5	354322	-	-	-	5	DZY-A 0,5-2/3 ...
0,8 x 2	3	38	5	354339	-	-	-	5	DZY-A 0,8-2/3 ...
1,0 x 4	3	36	9	354346	257883	257890	-	5	DZY-A 1,0-4/3 ...
1,2 x 4	3	36	9	354353	354360	354377	-	5	DZY-A 1,2-4/3 ...
1,4 x 4	3	36	9	354384	354391	354407	-	5	DZY-A 1,4-4/3 ...
1,6 x 4	3	36	10	-	354421	354438	-	5	DZY-A 1,6-4/3 ...
1,8 x 4	3	36	10	-	354452	354469	-	5	DZY-A 1,8-4/3 ...
2,0 x 4	3	36	10	354476	260784	119181	-	5	DZY-A 2,0-4/3 ...
2,2 x 4	3	36	14	-	354490	354506	-	5	DZY-A 2,2-4/3 ...
2,4 x 4	3	36	14	-	354520	354537	-	5	DZY-A 2,4-4/3 ...
2,6 x 4	3	36	14	-	354551	354568	-	5	DZY-A 2,6-4/3 ...
2,8 x 4	3	36	14	-	354582	354599	-	5	DZY-A 2,8-4/3 ...
3,0 x 4	3	36	19	354605	260821	119204	-	5	DZY-A 3,0-4/3 ...
3,5 x 5	3	45	-	-	260845	119211	-	5	DZY-N 3,5-5/3 ...
4,0 x 5	3	45	-	-	260869	119228	260876	5	DZY-N 4,0-5/3 ...
4,5 x 5	3	45	-	-	260883	119235	-	5	DZY-N 4,5-5/3 ...
5,0 x 5	3	45	-	-	260906	119242	260913	5	DZY-N 5,0-5/3 ...
5,5 x 6	3	44	-	-	257944	257951	257968	5	DZY-N 5,5-6/3 ...

Stift-ø 6 mm

6,0 x 6	6	54	19	-	260920	119259	260937	1	DZY-A 6,0-6/6 ...
7,0 x 8	6	52	-	-	-	119266	-	1	DZY-N 7,0-8/6 ...
8,0 x 8	6	52	-	-	260968	119273	260975	1	DZY-N 8,0-8/6 ...
9,0 x 8	6	52	-	-	-	258040	-	1	DZY-N 9,0-8/6 ...
10,0 x 8	6	52	-	-	260982	119280	260999	1	DZY-N 10,0-8/6 ...
12,0 x 8	6	52	-	-	261002	119297	261019	1	DZY-N 12,0-8/6 ...
15,0 x 10	6	50	-	-	-	119303	-	1	DZY-N 15,0-10/6 ...
18,0 x 10	6	50	-	-	-	258163	-	1	DZY-N 18,0-10/6 ...
20,0 x 10	6	50	-	-	-	258194	-	1	DZY-N 20,0-10/6 ...

Stift-ø 10 mm

15,0 x 10	10	110	-	-	-	355091	-	1	DZY-N 15,0-10/10 ...
-----------	----	-----	---	---	---	--------	---	---	----------------------

Stift-ø 12 mm

25,0 x 10	12	110	-	-	-	355138	-	1	DZY-N 25,0-10/12 ...
-----------	----	-----	---	---	---	--------	---	---	----------------------

Speciale vorm ZY

De speciale vorm ZY is geschikt voor het uitslijpen van sleuven en groeven op moeilijk toegankelijke plaatsen.

Toepassingsaanbevelingen:

- Droog slijpen: 8–18 m/s
- Nat slijpen: 15–25 m/s

Besteladviezen:

- De omschrijving a.u.b. aanvullen met de gewenste korrelgrootte.

PFERDVALUE:

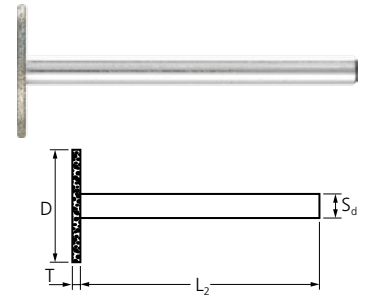

D x T [mm]	S _d [mm]	L ₂ [mm]	Korrelgrootte		Omschrijving
			D 64	D 91	
			EAN 4007220		

Stift-ø 3 mm

8,0 x 0,5	3	35	353240	-	1	DZY-N 8,0-0,5/3 ...
14,0 x 0,5	3	35	353257	-	1	DZY-N 14,0-0,5/3 ...
14,0 x 1	3	35	353264	353271	1	DZY-N 14,0-1,0/3 ...

Kogelvorm KU

De kogelvorm KU wordt vaak gebruikt bij handmatig gebruik. Deze vorm is geschikt voor het graveren, slijpen van contouren en ontbramen.

A = verjongde stift

N = niet verjongde stift

Toepassingsaanbevelingen:

- Droog slijpen: 8–18 m/s
- Nat slijpen: 15–25 m/s

Besteladviezen:

- De omschrijving a.u.b. aanvullen met de gewenste korrelgrootte.

PFERDVALUE:

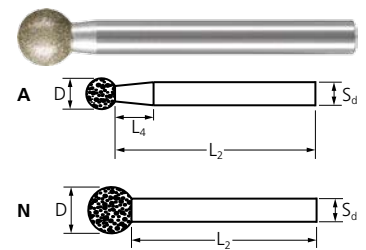

D [mm]	S _d [mm]	L ₂ [mm]	L ₄ [mm]	Korrelgrootte				Omschrijving
				D 64	D 91	D 126	D 181	
				EAN 4007220				

Stift-ø 3 mm

1,0	3	44	10	354926	258620	258637	258644	5	DKU-A 1,0/3 ...
2,0	3	43	8	354933	258651	258668	258675	5	DKU-A 2,0/3 ...
3,0	3	42	6	354940	258682	258699	258705	5	DKU-A 3,0/3 ...
4,0	3	41	5	-	258712	258729	258736	5	DKU-A 4,0/3 ...
5,0	3	40	2	-	258743	258750	258767	5	DKU-A 5,0/3 ...
6,0	3	39	-	-	258774	258781	258798	1	DKU-N 6,0/3 ...

Stift-ø 6 mm

8,0	6	52	10	-	-	258842	-	1	DKU-A 8,0/6 ...
10,0	6	50	5	-	-	258903	-	1	DKU-A 10,0/6 ...
12,0	6	48	-	-	-	258965	-	1	DKU-N 12,0/6 ...

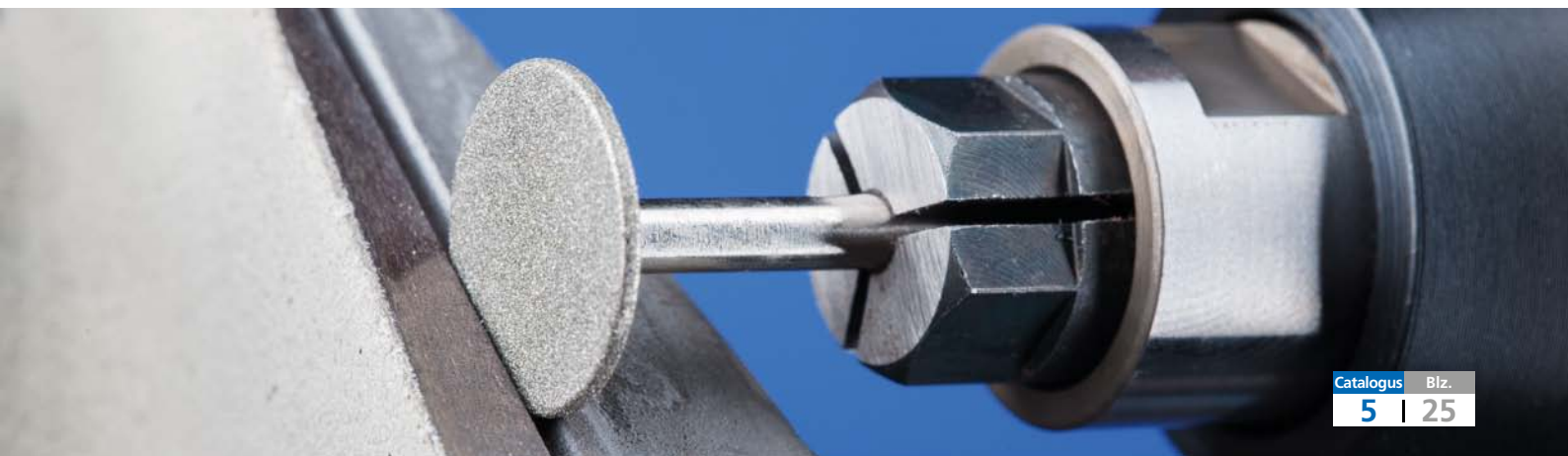

Diamant-/CBN-gereedschappen galvanische binding

Diamant-slijpstiften

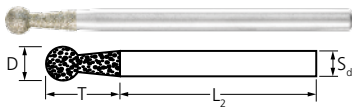

Speciale vorm KU

De speciale vorm KU wordt vaak gebruikt bij handmatig gebruik voor het ontbramen van kunststof profielen. Onder de kogelvormige kop is ook de verjongde stift bovenaan extra met slijpkorrel belegd. Door deze bijzondere vorm van het gereedschap kunnen profielen optimaal bewerkt worden.

Toepassingsaanbevelingen:

- Droog slijpen: 8–18 m/s
- Nat slijpen: 15–25 m/s

PFERDVALUE:



D x T [mm]	S _d [mm]	L ₂ [mm]	Korrelgrote		Omschrijving
			D 181	EAN 4007220	

Stift-ø 3 mm

3,0 x 10	3	40	353844	1	DKU 3,0-10/3 D 181
4,0 x 10	3	40	353868	1	DKU 4,0-10/3 D 181

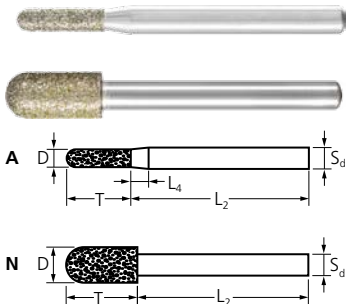

Ronde walsvorm WR

De ronde walsvorm WR is het beste geschikt voor handmatig gebruik en kan voor de meest verschillende ontbraam- en slijpwerkzaamheden gebruikt worden. De grove korrelgrote D 357 is uitstekend geschikt voor de bewerking van vezelversterkte kunststoffen (GFK/CFK).

A = verjongde stift
N = niet verjongde stift

Toepassingsaanbevelingen:

- Droog slijpen: 8–18 m/s
- Nat slijpen: 15–25 m/s

Besteladviezen:

- De omschrijving a.u.b. aanvullen met de gewenste korrelgrote.

PFERDVALUE:



D x T [mm]	S _d [mm]	L ₂ [mm]	L ₄ [mm]	Korrelgrote		Omschrijving
				D 126	D 357	

Stift-ø 6 mm

5,0 x 18	6	50	5	955932	353981	1	DWR-A 5,0-18/6 ...
6,0 x 18	6	50	5	955949	353998	1	DWR-A 6,0-18/6 ...
10,0 x 20	6	50	-	955956	354001	1	DWR-N 10,0-20/6 ...



Overige PFERD-gereedschappen en waardevolle toepassingsaanbevelingen voor de bewerking van kunststof vindt u in onze brochure "PRAXIS PFERD-Werkzeuge für die Bearbeitung von Kunststoffen" (alleen in de Duitse taal beschikbaar). Spreek ons hierover aan.

Spitse boogvorm SPG

De spitse boogvorm SPG is uitstekend geschikt voor de bewerking van kleine openingen en boren alsmede voor graveerwerkzaamheden.

Toepassingsaanbevelingen:

- Droog slijpen: 8–18 m/s
- Nat slijpen: 15–25 m/s

PFERDVALUE:

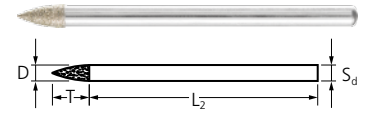

D x T [mm]	S _d [mm]	L ₂ [mm]	Korrelgrote		Omschrijving
			D 126 EAN 4007220		
Stift-ø 3 mm					
3,0 x 7	3	43	536421	1	DSPG 3,0-7/3 D 126
3,0 x 13	3	37	806203	1	DSPG 3,0-13/3 D 126
Stift-ø 6 mm					
6,0 x 18	6	50	955963	1	DSPG 6,0-18/6 D 126

Komvorm KT

De komvorm KT is optimaal geschikt voor de bewerking van profielen, vlakken en schuinkanten, zonder daarbij de cilindrische vlakken te beschadigen.

Toepassingsaanbevelingen:

- Droog slijpen: 8–18 m/s
- Nat slijpen: 15–25 m/s

PFERDVALUE:

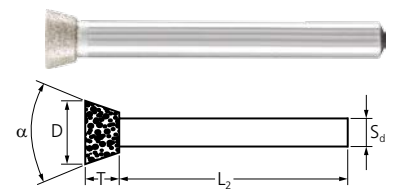

D x T [mm]	α	S _d [mm]	L ₂ [mm]	Korrelgrote		Omschrijving
				D 126 EAN 4007220		
Stift-ø 3 mm						
3,0 x 7	8°	3	43	354018	1	DKT 3,0-8°/3 D 126
Stift-ø 6 mm						
10,0 x 5	30°	6	50	354025	1	DKT 10,0-30°/6 D 126



Diamant-/CBN-gereedschappen galvanische binding

Diamant-slijpstiften

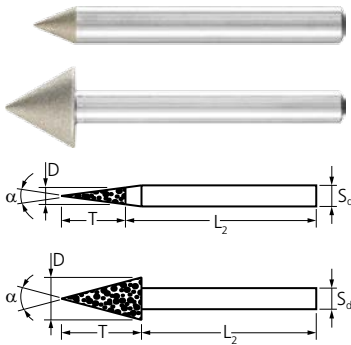

Spitse kegelvorm SK

De spitse kegelvorm SK is uitstekend geschikt voor het ontbramen van boringen, naslijpen van gecentreerde boringen en voor het aanbrengen van schuine kanten.



Toepassingsaanbevelingen:

- Droog slijpen: 8–18 m/s
- Nat slijpen: 15–25 m/s

Besteladviezen:

- De omschrijving a.u.b. aanvullen met de gewenste korrelgrote.

PFERDVALUE:



D x T [mm]	α	S_d [mm]	L_2 [mm]	Korrelgrote		Omschrijving
				D 64	D 126	
				EAN 4007220		
Stift-ϕ 6 mm						
6,0 x 45	7°	6	50	354049	955970	1 DSK 6,0-7°/6 ...
6,0 x 26	12°	6	50	354056	955987	1 DSK 6,0-12°/6 ...
6,0 x 21	15°	6	50	354063	955994	1 DSK 6,0-15°/6 ...
6,0 x 11	30°	6	50	354032	354070	1 DSK 6,0-30°/6 ...
6,0 x 5	60°	6	50	393390	956007	1 DSK 6,0-60°/6 ...
10,0 x 9	60°	6	50	806128	806135	1 DSK 10,0-60°/6 ...
10,0 x 5	90°	6	50	806142	806159	1 DSK 10,0-90°/6 ...
15,0 x 13	60°	6	50	806166	806173	1 DSK 15,0-60°/6 ...
15,0 x 7,5	90°	6	50	806180	806197	1 DSK 15,0-90°/6 ...

Diamant-slijpstiftenset

De set bevat 10 diamant-slijpstiften in de korrelgrote D 126 in de meest gebruikte vormen en afmetingen. De breukvaste kunststof box beschermt de gereedschappen tegen vervuiling en beschadiging.



Inhoud:

van elk 1 stuk:

- DZY-A 1,0-4/3 D 126
- DZY-A 2,0-4/3 D 126
- DZY-N 4,0-5/3 D 126
- DZY-N 5,0-5/3 D 126
- DZY-N 14,0-1,1/3 D 126
- DKU-A 2,0/3 D 126
- DKU-A 4,0/3 D 126
- DKU-N 6,0/3 D 126
- DSPG 3,0-7/3 D 126
- DKT 3,0-8°/3 D 126

Toepassingsaanbevelingen:

- Droog slijpen: 8–18 m/s
- Nat slijpen: 15–25 m/s

PFERDVALUE:



S_d [mm]	Korrelgrote		Omschrijving
	D 126		
	EAN 4007220		
3	103845		1 D-Set/3 D126

Slijpschijven 1A1

Diamant-slijpschijven worden stationair gebruikt. Vanaf een buitendiameter van 18 mm beschikken zij over een centreerband, die de exacte montage en zuivere rondloop op de aandrijfas mogelijk maakt. Door de keuze van een stabiele opnamedoorn is de optimale bewerking van diep liggende boringen resp. grote boringslengtes mogelijk.

Toepassingsaanbevelingen:

- Droog slijpen: 8–18 m/s
- Nat slijpen: 15–25 m/s

PFERDVALUE:

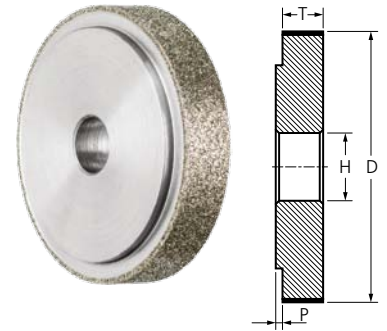

D x T [mm]	H [mm]	P [mm]	Korrelgrootte		Omschrijving
			D 151 EAN 4007220		
12,0 x 10	8	-	665893	1	D1A1 12-10-8 D 151
14,0 x 10	8	-	665961	1	D1A1 14-10-8 D 151
16,0 x 10	8	-	665978	1	D1A1 16-10-8 D 151
18,0 x 10	8	2	665992	1	D1A1 18-10-8 D 151
20,0 x 10	8	2	354629	1	D1A1 20-10-8 D 151
30,0 x 10	10	2	354636	1	D1A1 30-10-10 D 151
40,0 x 10	10	2	354643	1	D1A1 40-10-10 D 151
50,0 x 10	10	2	354131	1	D1A1 50-10-10 D 151



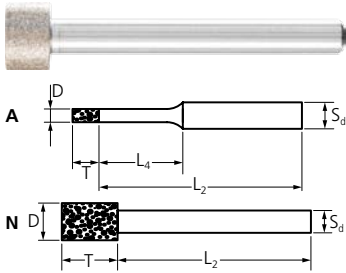

Cilindervorm ZY

De cilindervorm ZY is geschikt voor het slijpen van boringen, rondingen en contouren bij stationair en handmatig gebruik. Slijpstiften vanaf een diameter van 8 mm hebben een uitsparing op de kopzijde.

A = verjongde stift
N = niet verjongde stift

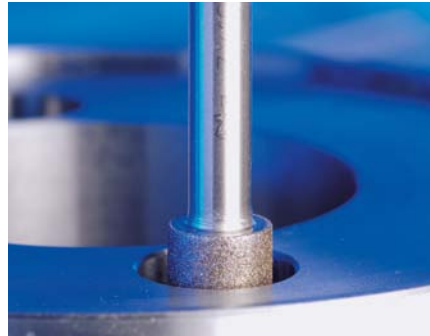

Toepassingsaanbevelingen:

- Droog slijpen: 15–25 m/s
- Nat slijpen: 20–40 m/s

Besteladviezen:

- De omschrijving a.u.b. aanvullen met de gewenste korrelgrote.

PFERDVALUE:



D x T [mm]	S _d [mm]	L ₂ [mm]	L ₄ [mm]	Korrelgrote		Omschrijving
				B 64	B 126	
				EAN 4007220		
Stift-ø 3 mm						
0,5 x 2	3	38	5	354650	-	5 BZY-A 0,5-2/3 ...
0,8 x 2	3	38	5	354667	-	5 BZY-A 0,8-2/3 ...
1,0 x 4	3	36	9	354674	258224	5 BZY-A 1,0-4/3 ...
1,2 x 4	3	36	9	354681	354698	5 BZY-A 1,2-4/3 ...
1,4 x 4	3	36	9	-	354711	5 BZY-A 1,4-4/3 ...
1,6 x 4	3	36	10	354728	354735	5 BZY-A 1,6-4/3 ...
1,8 x 4	3	36	10	-	354759	5 BZY-A 1,8-4/3 ...
2,0 x 4	3	36	10	354766	119310	5 BZY-A 2,0-4/3 ...
2,2 x 4	3	36	14	-	354780	5 BZY-A 2,2-4/3 ...
2,4 x 4	3	36	14	354797	354803	5 BZY-A 2,4-4/3 ...
2,6 x 4	3	36	14	354810	354827	5 BZY-A 2,6-4/3 ...
2,8 x 4	3	36	14	-	354841	5 BZY-A 2,8-4/3 ...
3,0 x 4	3	36	19	354858	119334	5 BZY-A 3,0-4/3 ...
3,5 x 5	3	45	-	354865	119341	5 BZY-N 3,5-5/3 ...
4,0 x 5	3	45	-	354872	119358	5 BZY-N 4,0-5/3 ...
4,5 x 5	3	45	-	-	119365	5 BZY-N 4,5-5/3 ...
5,0 x 5	3	45	-	354896	119372	5 BZY-N 5,0-5/3 ...
5,5 x 6	3	44	-	-	258286	5 BZY-N 5,5-6/3 ...
Stift-ø 6 mm						
6,0 x 6	6	54	19	354919	119389	1 BZY-A 6,0-6/6 ...
7,0 x 8	6	52	-	-	119396	1 BZY-N 7,0-8/6 ...
8,0 x 8	6	52	-	-	119402	1 BZY-N 8,0-8/6 ...
9,0 x 8	6	52	-	-	258408	1 BZY-N 9,0-8/6 ...
10,0 x 8	6	52	-	-	119419	1 BZY-N 10,0-8/6 ...
12,0 x 8	6	52	-	-	119426	1 BZY-N 12,0-8/6 ...
13,0 x 10	6	50	-	-	258460	1 BZY-N 13,0-10/6 ...
14,0 x 10	6	50	-	-	258491	1 BZY-N 14,0-10/6 ...
15,0 x 10	6	50	-	-	119433	1 BZY-N 15,0-10/6 ...
18,0 x 10	6	50	-	-	258521	1 BZY-N 18,0-10/6 ...
20,0 x 10	6	50	-	-	258552	1 BZY-N 20,0-10/6 ...
Stift-ø 10 mm						
15,0 x 10	10	110	-	-	355145	1 BZY-N 15,0-10/10 ...

Cilindrische slijpstiften met hardmetalen stift

Cilindrische slijpstiften met hardmetalen stift worden gebruikt voor het stationaire binnenslijpen. De hardmetalen stift bezit in vergelijking tot de stalen stift een ca. driedubbel hogere elasticiteitsmodule (E-module). Deze beschrijft hoe sterk een lichaam onder de inwerking van een last vervormt.

Met betrekking tot het binnenslijpen kunnen met hardmetalen stiften hogere verspaningsrendementen, betere oppervlakken en nauwkeurigere vorm- en plaatstoleranties bereikt worden.

A = verjongde stift

N = niet verjongde stift

Toepassingsaanbevelingen:

- Droog slijpen: 15–25 m/s
- Nat slijpen: 20–40 m/s

PFERDVALUE:

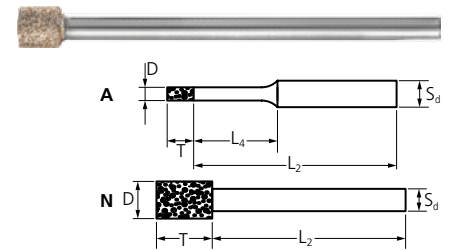

D x T [mm]	S _d [mm]	L ₂ [mm]	L ₄ [mm]	Korrelgrofte			Omschrijving
				B 151	EAN 4007220		

Stift-ø 3 mm

4,0 x 5	3	43	-	353714	1	BZY-N 4,0-5/3 HM B 151
5,0 x 5	3	43	-	353721	1	BZY-N 5,0-5/3 HM B 151

Stift-ø 6 mm

6,0 x 6	6	98	19	353691	1	BZY-A 6,0-6/6 HM B 151
8,0 x 8	6	98	-	353738	1	BZY-N 8,0-8/6 HM B 151
12,0 x 8	6	98	-	956014	1	BZY-N 12,0-8/6 HM B 151

Kogelvorm KU

Kogelvormige CBN-slijpstiften worden vaak gebruikt voor de productie van gravures of contouren alsmede voor ontbraamwerkzaamheden.

A = verjongde stift

N = niet verjongde stift

Toepassingsaanbevelingen:

- Droog slijpen: 15–25 m/s
- Nat slijpen: 20–40 m/s

Besteladviezen:

- De omschrijving a.u.b. aanvullen met de gewenste korrelgrofte.

PFERDVALUE:

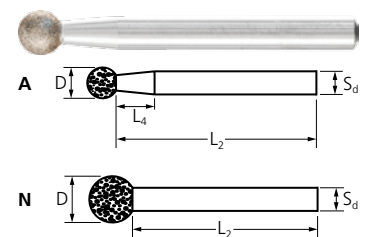

D [mm]	S _d [mm]	L ₂ [mm]	L ₄ [mm]	Korrelgrofte			Omschrijving
				B 64	B 126		

Stift-ø 3 mm

1,0	3	44	10	354957	258996	5	BKU-A 1,0/3 ...
2,0	3	43	8	354964	259023	5	BKU-A 2,0/3 ...
3,0	3	42	6	354971	259054	5	BKU-A 3,0/3 ...
4,0	3	41	5	-	259085	5	BKU-A 4,0/3 ...
5,0	3	40	2	-	259115	5	BKU-A 5,0/3 ...
6,0	3	39	-	-	259146	1	BKU-N 6,0/3 ...

Stift-ø 6 mm

8,0	6	52	10	-	259207	1	BKU-A 8,0/6 ...
10,0	6	50	5	-	259269	1	BKU-A 10,0/6 ...
12,0	6	48	-	-	259320	1	BKU-N 12,0/6 ...



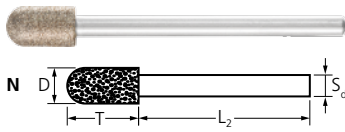

Ronde walsvorm WR

De ronde walsvorm WR is het beste geschikt voor handmatig gebruik en kan voor de meest verschillende ontbraam- en slijpwerkzaamheden gebruikt worden.

N = niet verjongde stift

Toepassingsaanbevelingen:

- Droog slijpen: 15–25 m/s
- Nat slijpen: 20–40 m/s

PFERDVALUE:



D x T [mm]	S _d [mm]	L ₂ [mm]	Korrelgrote	Omschrijving
			B 126 EAN 4007220	
Stift-ø 3 mm				
5,0 x 10	3	40	354087	BWR-N 5,0-10/3 B 126
6,0 x 10	3	40	354094	BWR-N 6,0-10/3 B 126

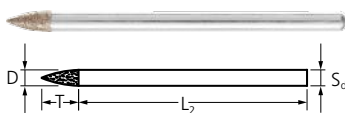

Spitse boogvorm SPG

De spitse boogvorm SPG is uitstekend geschikt voor de bewerking van kleine openingen en boringen alsmede voor graveerwerkzaamheden.

Toepassingsaanbevelingen:

- Droog slijpen: 15–25 m/s
- Nat slijpen: 20–40 m/s

PFERDVALUE:



D x T [mm]	S _d [mm]	L ₂ [mm]	Korrelgrote	Omschrijving
			B 126 EAN 4007220	
Stift-ø 3 mm				
3,0 x 7	3	43	354100	BSPG 3,0-7/3 B 126
Stift-ø 6 mm				
6,0 x 18	6	50	354117	BSPG 6,0-18/6 B 126

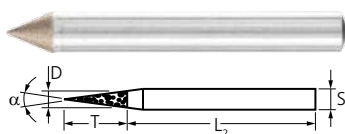

Spitse kegelvorm SK

De spitse kegelvorm SK is uitstekend geschikt voor het ontbraamen van boringen, naslijpen van gecentreerde boringen en het aanbrengen van schuine kanten.



Toepassingsaanbevelingen:

- Droog slijpen: 15–25 m/s
- Nat slijpen: 20–40 m/s

PFERDVALUE:



D x T [mm]	α	S _d [mm]	L ₂ [mm]	Korrelgrote	Omschrijving
				B 64 EAN 4007220	
Stift-ø 6 mm					
6,0 x 7	45°	6	50	393406	BSK 6,0-45°/6 B 64
6,0 x 5	60°	6	50	393413	BSK 6,0-60°/6 B 64

Slijpschijven 1A1

CBN-slijpschijven worden stationair gebruikt. Zij beschikken over een centreerband, die de exacte montage en zuivere rondloop op de machineas mogelijk maakt. Door de keuze van een stabiele opnamedoorn is een optimale bewerking van diep liggende boringen resp. grote boringslengtes mogelijk.

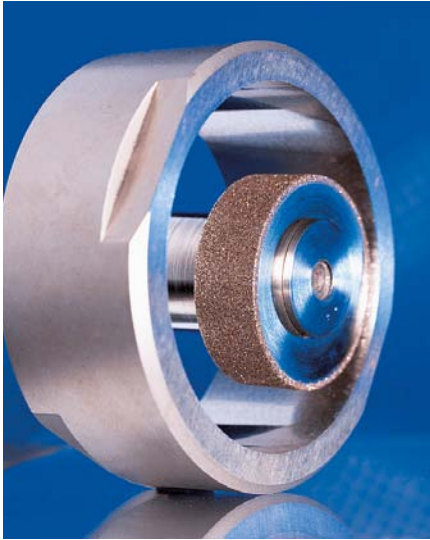

Toepassingsaanbevelingen:

- Droog slijpen: 15–25 m/s
- Nat slijpen: 20–40 m/s

PFERDVALUE:



Emission Filter



Energy Saving



Waste Saving



Time Saving



Resource Saving

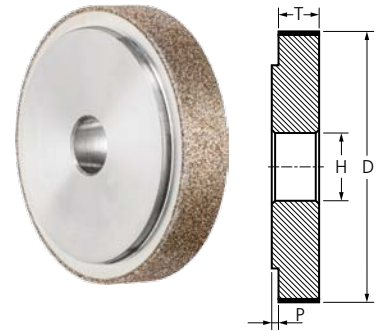

D x T [mm]	H [mm]	P [mm]	Korrelgrote		Omschrijving
			B 151		
			EAN 4007220		
20,0 x 10	8	2	355015	1	B1A1 20-10-8 B 151
30,0 x 10	10	2	355039	1	B1A1 30-10-10 B 151
40,0 x 10	10	2	355053	1	B1A1 40-10-10 B 151
50,0 x 10	10	2	355077	1	B1A1 50-10-10 B 151



Diamant-/CBN-gereedschappen galvanische binding

Diamant-doorslijpschijven



Galvanisch belegde diamant-doorslijpschijven zijn op basis van de grote spaanruimtes bijzonder snijvriendelijk.

Geschikte machines:

- Haakse slijpmachine
- Buigzame asmachine
- Rechte slijpmachine
- Stationaire machine

Advies:

- Andere afmetingen en CBN-doorslijpschijven zijn op aanvraag verkrijgbaar. Overige informatie over de klantspecifieke gereedschapsoplossingen vindt u op bladzijde 14.

Adviezen voor de gereedschapskeuze:

- Gebruik voor het doorslijpen van glas, keramiek of hardmetaal de fijne korrelgroftes D 64 of D 151.
- Gebruik voor het doorslijpen van voorgesinterd keramiek de grove korrelgroftes D 357 of D 427.
- Gebruik voor het doorslijpen, kantrechten en afsnijden van vezelversterkte kunststoffen (GFK/CFK) de grove korrelgroftes D 357 of D 427. Bij kleine geometrieën kunnen ook de fijne korrelgroftes D 64 en D 151 gebruikt worden.
- De korrelgrote D 852 is uitstekend geschikt voor de bewerking van grijs/lamellair en nodulair gietijzer (GG en GGG resp. GJL en GJS).

Vorm D
(doorlopend beleg)



Het doorlopende beleg is bijzonder goed geschikt voor zeer fijne doorslijpsnedes.

Vorm G
(met schutsegmenten)

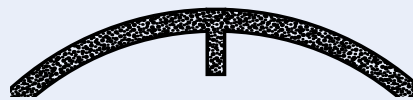

Het doorlopende beleg met schutsegmenten maakt een optimale vrije snede mogelijk.

Vorm S 2
(gesegmenteerd)



Door de segmentering wordt een bijzondere goede spaanafvoer bereikt.



Diamant-doorslijpschijven

Galvanisch belegde diamant-doorslijpschijven worden gebruikt in de korrelgrofthe D 64 tot D 427 voor het doorslijpen van harde materialen zoals hardmetaal of keramiek en vezelversterkte kunststoffen (GFK/CFK).

PFERDVALUE:



Emission Filter



Energy Saving



Waste Saving



Time Saving



Resource Saving



D [mm]	T [mm]	E [mm]	H [mm]	Vorm	Beschermsseg. per zijde	Korrelgrofthe				Omschrijving
						D 64	D 151	D 357	D 427	
						EAN 4007220				

Harde materialen, bijv. glas, keramiek of hardmetaal

22	0,5	0,3	1,7	D	geen	355190	-	-	-	1	D1A1R 22-0,5-1,7 D 64 GAD
30	1,0	0,6	10	D	geen	-	355206	-	-	1	D1A1R 30-1-10 D 151 GAD
40	1,0	0,6	10	D	geen	-	355213	-	-	1	D1A1R 40-1-10 D 151 GAD
50	1,4	1,0	6	D	geen	-	355220	-	-	1	D1A1R 50-1,4-6 D 151 GAD
			10	D	geen	-	666043	-	-	1	D1A1R 50-1,4-10 D 151 GAD
125	1,4	1,0	20	D	geen	-	355237	-	-	1	D1A1R 125-1,4-20 D 151 GAD

Vezelversterkte kunststoffen (GFK en CFK) alsmede voorgesinterd en groen keramiek

50	2,0	1,0	6	D	geen	-	-	308790	-	1	D1A1R 50-2-6 D 357 GAD
			6	G	3	-	-	168530	-	1	D1A1R 50-2-6 D 357 GAG
			10	D	geen	-	-	666067	-	1	D1A1R 50-2-10 D 357 GAD
			10	G	3	-	-	666050	-	1	D1A1R 50-2-10 D 357 GAG
75	2,0	1,0	10	D	geen	-	-	956038	-	1	D1A1R 75-2-10 D 357 GAD
				G	3	-	-	393420	-	1	D1A1R 75-2-10 D 357 GAG
100	2,0	1,0	22,23	D	geen	-	-	-	805992	1	D1A1R 100-2-22,23 D 427 GAD
				G	3	-	-	-	806005	1	D1A1R 100-2-22,23 D 427 GAG
115	2,0	1,0	22,23	D	geen	-	-	-	806012	1	D1A1R 115-2-22,23 D 427 GAD
				G	3	-	-	-	806029	1	D1A1R 115-2-22,23 D 427 GAG
125	2,0	1,0	22,23	D	geen	-	-	-	806036	1	D1A1R 125-2-22,23 D 427 GAD
				G	3	-	-	-	806043	1	D1A1R 125-2-22,23 D 427 GAG
178	2,0	1,0	22,23	D	geen	-	-	-	806050	1	D1A1R 178-2-22,23 D 427 GAD
230	2,5	1,5	22,23	S2	geen	-	-	-	806074	1	D1A1RSS 230-2,5-22,23 D 427 GAS2
250	2,5	1,5	22,23	S2	geen	-	-	-	806081	1	D1A1RSS 250-2,5-22,23 D 427 GAS2
300	2,5	1,5	30	S2	geen	-	-	-	806098	1	D1A1RSS 300-2,5-30,0 D 427 GAS2
350	2,8	1,8	30	S2	geen	-	-	-	806104	1	D1A1RSS 350-2,8-30,0 D 427 GAS2
400	3,8	2,8	30	S2	geen	-	-	-	806111	1	D1A1RSS 400-3,8-30,0 D 427 GAS2

Gereedschapshouders voor diamant-doorslijpschijven

Toebehoren voor het opspannen van diamant-doorslijpschijven t/m een diameter van 75 mm.

Veiligheidsvoorschriften:

- Het aangegeven maximale toerental mag om veiligheidsredenen nooit overschreden worden.

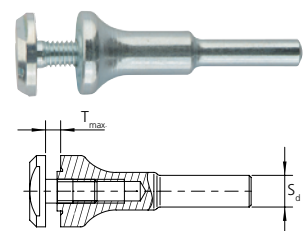

S _d [mm]	Geschikt voor asgat-ø [mm]	T _{max} [mm]	EAN 4007220	Max. RPM	Omschrijving
3	1,7	1,0	443606	28.000	BO 3/1,7 1
6	10	3,0	956045	30.000	BO 6/10 3
8	10	3,0	806401	30.000	BO 8/10 3

Diamant-/CBN-gereedschappen galvanische binding

Diamant-doorslijpschijven en -slijpstiften voor gieterijen

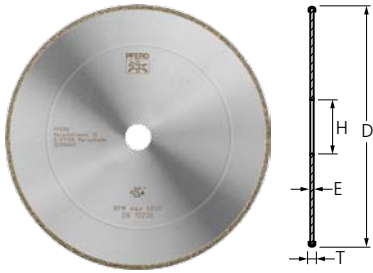

Diamant-doorslijpschijven voor grijs/lamellair en nodulair gietijzer

Galvanisch gebonden diamant-doorslijpschijven in de korrelgrootte D 852 zijn uitstekend geschikt voor de bewerking van grijs/lamellair en nodulair gietijzer (GG en GGG resp. GJL en GJS), en voor het gebruik op robots. De diameter 230 mm is geschikt voor gangbare haakse slijpmachines, de diameter 400 mm voor stationair gebruik.

Voordelen:

- Zeer hoge standtijd.
- Optimaal bewerken van diepliggende plaatsen door de constante gereedschapsdiameter.
- Comfortabel en snel verwijderen van veretsingen.
- Tot een minimum beperkte stofontwikkeling door hun eenlagig beleg en grove spanen.

Bewerkbare materialen:

Grijs/lamellair-/nodulair gietijzer (GG/GJL, GGG/GJS)

Geschikte machines:

Haakse slijpmachine, stationaire machine

Toebehoren:

- Opspanflenzenset SFS 76 voor dunne 180/230 mm-doorslijpschijven leidt tot een duidelijke reducering van de geluidsontwikkeling bij het handmatig doorslijpen (M14-schroefdraad: EAN 4007220**595275**, 5/8"-schroefdraad: EAN 4007220**895856**).



PFERDVALUE:



D [mm]	T [mm]	E [mm]	H [mm]	Vorm	Beschermseg. per zijde	Korrelgrootte	Omschrijving
						D 852	
						EAN 4007220	



Grijs/lamellair en nodulair gietijzer (GG en GGG resp. GJL en GJS)

230	3,8	1,8	22,23	D	geen	956021	1	D1A1R 230-3,8-22,23 D 852 GAD
400	4,5	2,5	40	D	geen	947449	1	D1A1R 400-4,5-40,0 D 852 GAD

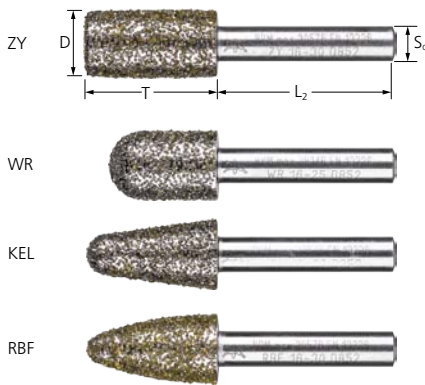

Diamant-slijpstiften voor grijs/lamellair en nodulair gietijzer

Diamant-slijpstiften in de korrelgrootte D 852 zijn uitstekend geschikt voor de bewerking van grijs/lamellair en nodulair gietijzer (GG en GGG resp. GJL en GJS).

Voordelen:

- Uitstekende standtijd.
- Snel, agressief slijpen met zeer hoog afnamevermogen.
- Comfortabel en snel verwijderen van veretsingen door het superharde slijpmiddel diamant.
- Geringere stofbelasting door de vormvastheid van het slijpgereedschap (geen eigen slijtage).

Bewerkbare materialen:

Grijs/lamellair-/nodulair gietijzer (GG/GJL, GGG/GJS)

Bewerkingsopgaven:

Uitslijpen, egaliseren, ontbramen

Toepassingsaanbevelingen:

- Droog slijpen: 30–50 m/s

Geschikte machines:

Buigzame asmachine, rechte slijpmachine, stationaire machine

D x T [mm]	S _d [mm]	L ₂ [mm]	Korrelgrootte	Omschrijving
			D 852	
			EAN 4007220	



Cilindervorm ZY

16,0 x 30	8	40	103708	1	DZY-N 16-30/8 D 852
20,0 x 30	8	40	103753	1	DZY-N 20-30/8 D 852

Ronde walsvorm WR

10,0 x 20	6	40	097366	1	DWR-N 10-20/6 D 852
12,0 x 25	6	40	097373	1	DWR-N 12-25/6 D 852
16,0 x 25	8	40	097472	1	DWR-N 16-25/8 D 852

Kegelvorm KEL

16,0 x 30	8	40	097489	1	DKEL-N 16-30/8 D 852
-----------	---	----	--------	---	----------------------

Ronde boogvorm RBF

12,0 x 25	6	40	102800	1	DRBF-N 12-25/6 D 852
16,0 x 30	8	40	103692	1	DRBF-N 16-30/8 D 852



Klantspecifieke gereedschapsoplossingen voor grijs/lamellair en nodulair gietijzer

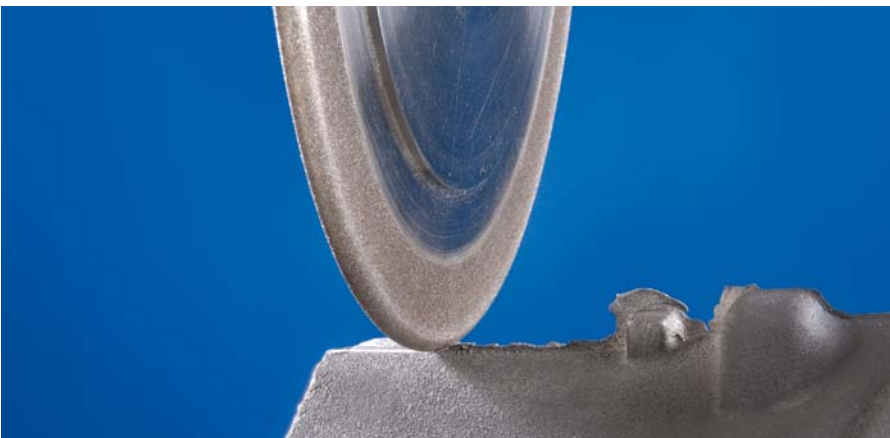

Overige informatie over de klantspecifieke gereedschapsoplossingen vindt u op bladzijde 14.

Diamant-/CBN-gereedschappen galvanische binding

Diamant-slijpschijven CC-GRIND-SOLID-DIAMOND

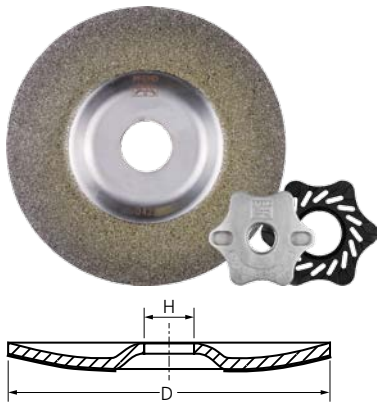

CC-GRIND-SOLID-DIAMOND

De CC-GRIND-SOLID-DIAMOND werd speciaal ontwikkeld voor toepassingen op harde materialen, die met de conventionele gereedschappen uit korund of siliciumcarbide niet bewerkt kunnen worden.

Bewerkbare materialen:

Walshuid, slijtvaste beschermlagen (opspuit- en reparatielaslegeringen), technische keramiek, vezelversterkte duroplaten (GFK, CFK), hardmetaal, superlegeringen op nikkel of titaanbasis, grijs/lamellair/nodulair gietijzer (GG/GJL, GGG/GJS)

Toepassingsaanbevelingen:

- Alleen met het vlakke deel gebruiken, niet geschikt voor het omtrekslijpen.
- Om de standtijd van de slijpschijven op walshuid- en slijtvaste beschermlagen te verlengen, de snijsnelheid van toerentalregelbare haakse slijpmachines naar 30 tot 40 m/s verminderen.
- Voor een optimale prestatie met de CC-GRIND-SOLID/FLEX-opspanflenzenset gebruiken.
- Bij gebruik op een haakse slijpmachine met 5/8-11-schroefdraad moet de geschikte opspanflenzenset apart besteld worden.

Besteladviezen:

- Geschikt opspanflenzenset (M14-schroefdraad) wordt meegeleverd.

PFERDVALUE:

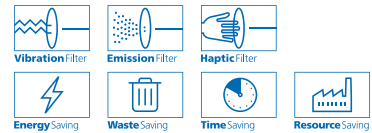

D [mm]	H [mm]	Korrelgrootte		Geïntegreerde opspanflenzenset	Max. RPM		Omschrijving
		D 427	D 852				
		EAN 4007220					
100	16,0	068335	068366	SFS CC-GRIND-SOLID 100 M10	15.300	1	CC-GRIND-SOLID-DIAMOND 100-16,0 ...
115	22,23	068342	068373	SFS CC-GRIND-SOLID 115/125 M14	13.300	1	CC-GRIND-SOLID-DIAMOND 115-22,23 ...
125	22,23	068359	068380	SFS CC-GRIND-SOLID 115/125 M14	12.200	1	CC-GRIND-SOLID-DIAMOND 125-22,23 ...



De geschikte opspanflenzenset bij 5/8-11-spindeldraad: SFS CC-GRIND-SOLID 115/125 5/8"

(EAN 4007220887592):
Uitvoering informatie en bestelgegevens vindt u in het catalogusbereik 6.

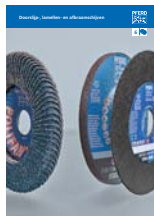

Overige informatie van het CC-GRIND productprogramma vindt u in het catalogusbereik 6.



Diamant-decoupeerzaagbladen



Diamant-decoupeerzaagbladen

Diamant-decoupeerzaagbladen zijn uitstekend geschikt voor de bewerking van vezelversterkte kunststoffen (GFK/CFK), bijv. voor de reparatie van uitsparingen in de tankbouw of het op maat snijden van geprefabriceerde platen.

Zij kenmerken zich in het bijzonder door de variabele snijgeleiding voor het verkrijgen van de meest verschillende geometrieën en de hoge standtijd. Geschikt voor alle decoupeerzagen met Bosch-opname.

Bewerkbare materialen:

Vezelversterkte duroplaten (GFK, CFK)

Geschikte machines:

Decoupeerzaagbladen

Bewerkingsopgaven:

Verkrijgen van uitsparingen, doorslijpen

Totaallengte [mm]	Totale breedte [mm]	Belegde lengte [mm]	Korrelgrootte			Omschrijving
			D 357	EAN 4007220		
75	2	50	535950		1	DIA-SSB 50/75 D 357
100	2	75	535967		1	DIA-SSB 75/100 D 357

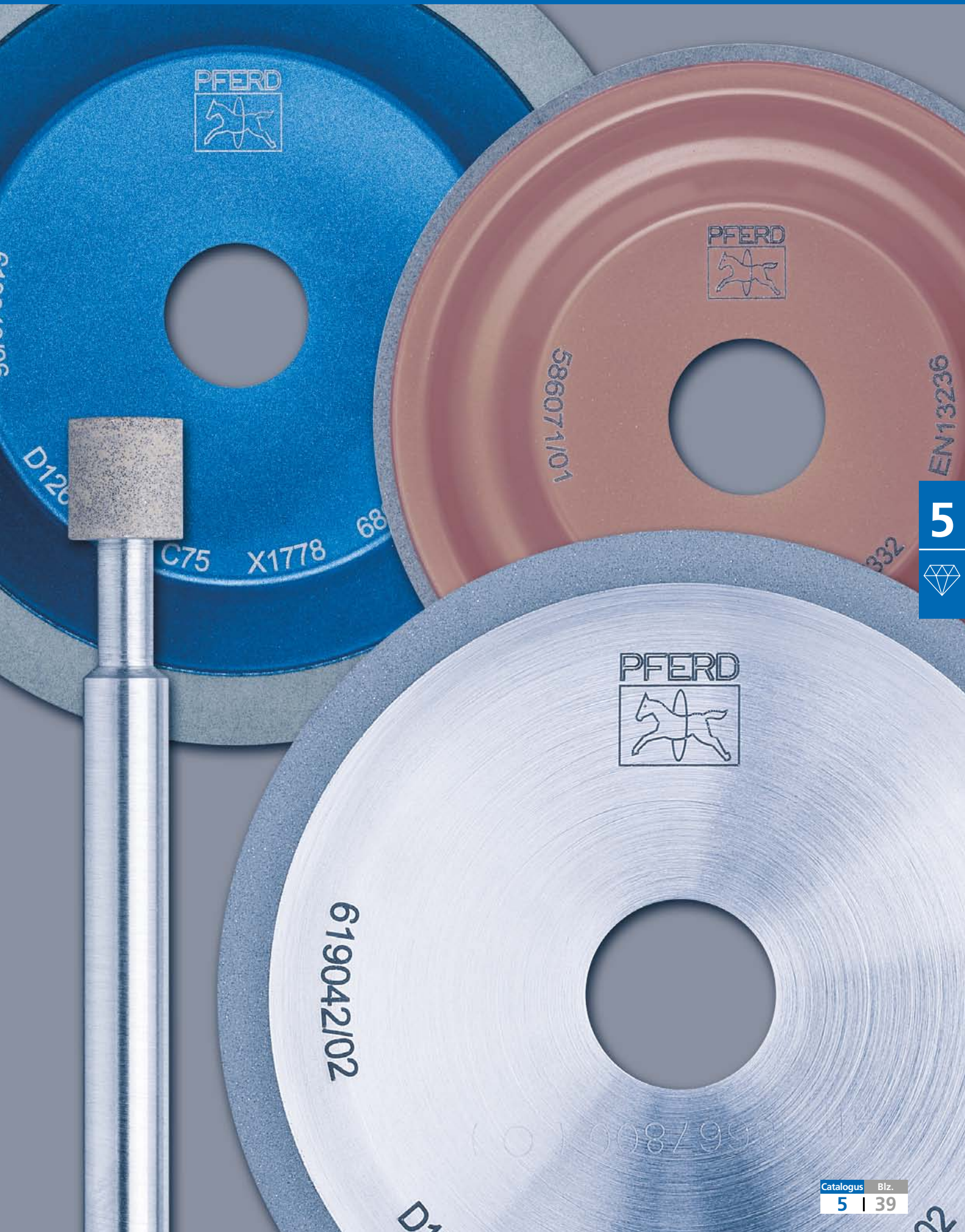

Diamant- en CBN-gereedschappen kunsthars binding

Algemene informatie



Kunsthars gebonden diamant- en CBN-slijpschijven worden vaak gebruikt voor het slijpen van hardmetalen resp. HSS-gereedschappen, maar ook in andere productieslijpprocessen. Zij worden zowel bij nat als ook bij droog slijpen gebruikt.

Voordelen:

- De belegeigenschappen van de kunsthars binding kunnen optimaal op de bewerkingsopgave afgestemd worden.
- Gemakkelijk af te richten.

Geschikte machines:

- Gereedschapsmachine

Toepassingsaanbevelingen:

- Een grotere diameter D maakt door betere thermische en kinematische voorwaarden een hoger rendement mogelijk.
- De belegbreedte W resp. U steeds smaller kiezen dan het te slijpen werkstuk.
- Een grotere slijpbelegdikte X beïnvloedt de materiaalkosten voor diamant resp. CBN en de binding, voor de productiekosten is dit echter onbelangrijk. Een grotere belegdikte X is daarom in de regel economischer.
- Neem a.u.b. de aanbevolen snijsnelheden op bladzijde 10 in acht.

Africhten

Gereedschappen met kunsthars binding zijn gemakkelijk af te richten. Afwijkende gereedschapscontouren kunnen met dezelfde gereedschappen bewerkt worden. Na het africhten moet er op gelet worden, dat het beleg met de scherpblok SBL 1002413 bewerkt wordt en daarmee het slijpvermogen van het gereedschap hersteld wordt. Uitvoerige informatie en bestelgegevens vindt u op bladzijde 43.

Koelmiddel

Indien mogelijk geniet het nat slijpen principiële voorkeur boven droog slijpen. Het vermindert de slijtage van het gereedschap en het gevaar van thermische schade aan het werkstuk. Bindingen, die voor het droog slijpen ontwikkeld zijn, kunnen als uitzondering ook bij het nat slijpen gebruikt worden.

Diamant-slijpschijven:

Emulsie 1–5 %

CBN-slijpschijven:

Laagviscose minerale oliën of emulsies (5–8%) met hoge druk additieven

Concentratie-opgave	Karaatgewicht per cm ³ belegvolume [ct/cm ³]	Korrelvolume in % van het slijpbeleg
C 25	1,1	6,25
C 38	1,65	9,50
C 50	2,2	12,50
C 75	3,3	18,75
C 100	4,4	25,00
C 125	5,5	31,25

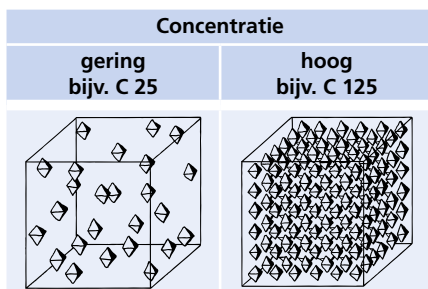

Concentratie

De concentratie is het aantal korrels in karaat [ct] (= 0,2 g) per kubieke centimeter van het slijpbeleg. Een concentratie C 100 komt overeen met 4,4 ct/cm³ en rond 25% volumeaandeel van het slijpmiddel aan de totale binding. De gebruikelijke staffeling van de concentratie kan uit de tabel aan de linkerkant van deze bladzijde gehaald worden.

Een hoge concentratie maakt het gereedschap slijtvast. Deze eigenschap is speciaal bij het profiel-slijpen gewenst.

Standtijdvoordelen, die uit een hoge concentratie naar voren komen, compenseren in de regel de hogere gereedschapskosten (bepaald door hogere volumes diamant- of CBN-korrels). Let er a.u.b. op dat een hoge concentratie grotere slijpkrachten en hogere procestemperaturen tot gevolg kan hebben. Zij geeft daarmee niet altijd de technologisch en economisch beste oplossing.

Bindingstypen

PHT	PHN	PH 4.1 (alleen CBN)	PH 4.2 (alleen CBN)	PHST
Phenolharsbinding voor droog slijpen met hoog rendement. Het bindingstype PHT is geschikt voor droog slijpen. Maakt ook zonder koelmiddel een koel slijpen mogelijk.	Phenolharsbinding voor nat slijpen met hoog rendement. Het bindingstype PHN is ontworpen voor nat slijpen. Zij is in vergelijking hard en biedt een uitstekende standtijd en profielvastheid.	Binding voor het hoogste afnamevermogen. Zeer hoge standtijd. Geschikt voor droog en nat slijpen.	Binding met hoog rendement voor koel droog slijpen bij geringe aanzet. Alleen voor 11V9 en 12V9 tot ø 150 mm.	Phenolharsbinding voor droog slijpen met zeer hoog afnamevermogen. Het bindingstype PHST kan sterker belast worden, d.w.z. zij laat nog hogere aanzetten per slag toe, zonder het werkstuk thermisch te beschadigen. Bij deze binding moet ten behoeve van kortere slijptijden noodzakelijkerwijze met gereduceerde standtijd gerekend worden.

Aanvullend aan de vermelde bindingstypes is een breed assortiment van speciale bindingen beschikbaar, die in overleg met onze technische klantenadviseurs, voor speciale slijpoppaven gebruikt kunnen worden. Voor een adviesgesprek staan onze technische klantenadviseurs u te allen tijde graag ter beschikking.

Vorm 11V9

Vorm	D - X - U - H [mm]	Binding	Concentratie	Korrelgrootte	EAN 4007220	
11V9	100 - 2 - 10 - 20	PHT	C 75	D 126	168592	1
	100 - 3 - 10 - 20	PHST	C 75	D 126	168622	1

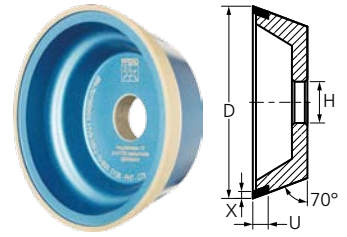

Vorm 12V9

Vorm	D - X - U - H [mm]	Binding	Concentratie	Korrelgrootte	EAN 4007220	
12V9	100 - 2 - 10 - 20	PHT	C 75	D 126	168646	1

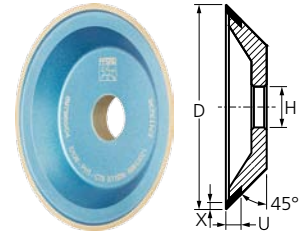

Vorm 11A2/60°

Vorm	D - W - X - H [mm]	Binding	Concentratie	Korrelgrootte	EAN 4007220	
11A2/60°	100 - 8 - 2 - 20	PHT	C 75	D 64	261965	1
				D 126	261972	1

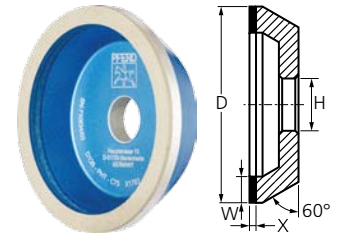

Vorm 12A2/45°

Vorm	D - W - X - H [mm]	Binding	Concentratie	Korrelgrootte	EAN 4007220	
12A2/45°	125 - 10 - 2 - 20	PHT	C 50	D 64	168677	1
			C 75	D 126	168660	1

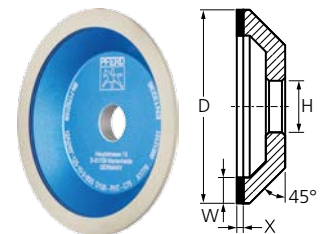

Vorm 12C9

Vorm	D - W - U - X - H [mm]	Binding	Concentratie	Korrelgrootte	EAN 4007220	
12C9	100 - 10 - 4 - 3 - 20	PHT	C 75	D 126	956052	1

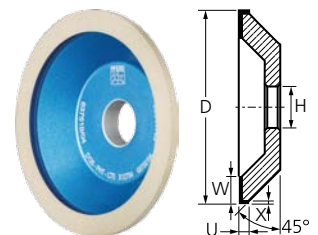

Vorm 4BT9

Vorm	D - W - X - H [mm]	Binding	Concentratie	Korrelgrootte	EAN 4007220	
4BT9	100 - 6 - 1 - 20	PHT	C 75	D 126	350119	1

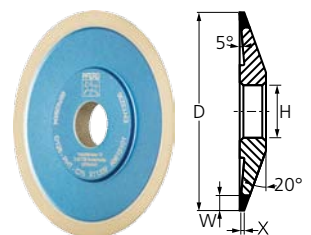

Diamant- en CBN-gereedschappen kunsthars binding

Diamant-slijpgereedschappen

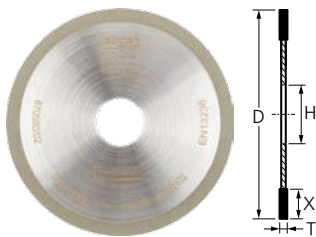

Vorm 1A1R

Vorm	D - T - X - H [mm]	Binding	Concentratie	Korrel-grofte	EAN 4007220	
1A1R	100 - 1 - 5 - 20	PHT	C 75	D 151	350096	1
	150 - 1 - 7 - 20	PHT	C 75	D 151	806357	1

CBN-slijpgereedschappen

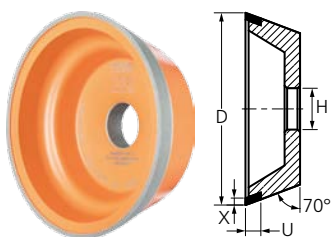

Vorm 11V9

Vorm	D - X - U - H [mm]	Binding	Concentratie	Korrel-grofte	EAN 4007220	
11V9	100 - 2 - 10 - 20	PH 4.1	C 75	B 126	350171	1
		PH 4.2	-	B 151	535646	1

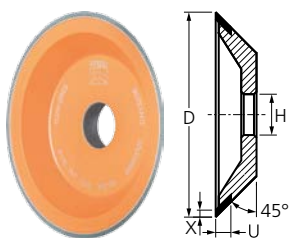

Vorm 12V9

Vorm	D - X - U - H [mm]	Binding	Concentratie	Korrel-grofte	EAN 4007220	
12V9	100 - 2 - 10 - 20	PHT	C 75	B 126	168707	1

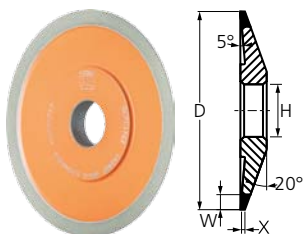

Vorm 4BT9

Vorm	D - W - X - H [mm]	Binding	Concentratie	Korrel-grofte	EAN 4007220	
4BT9	100 - 6 - 1 - 20	PHT	C 75	B 126	350126	1

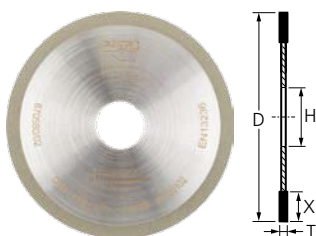

Vorm 1A1R

Vorm	D - T - X - H [mm]	Binding	Concentratie	Korrel-grofte	EAN 4007220	
1A1R	100 - 1 - 5 - 20	PHT	C 100	B 151	350102	1

Scherpblok voor diamant- en CBN-gereedschappen

De scherpblok dient voor het opnieuw scherp zetten van de kunsthars gebonden diamant- en CBN-slijpschijven (bijv. na het africhten met diamant-africhtgereedschappen).

De scherpblok wordt eerst in koelmiddel gedrenkt en daarna manueel of machinaal toegevoerd. Door het afslijpen van de scherpblok wordt de snijscherpte van de slijpschijven zeer snel hersteld.

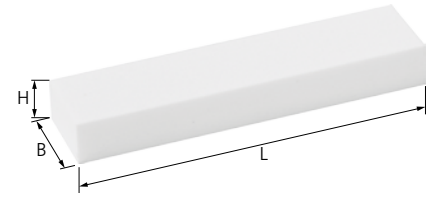

L [mm]	B [mm]	H [mm]	EAN 4007220		Omschrijving
100	24	13	255605	5	SBL 1002413

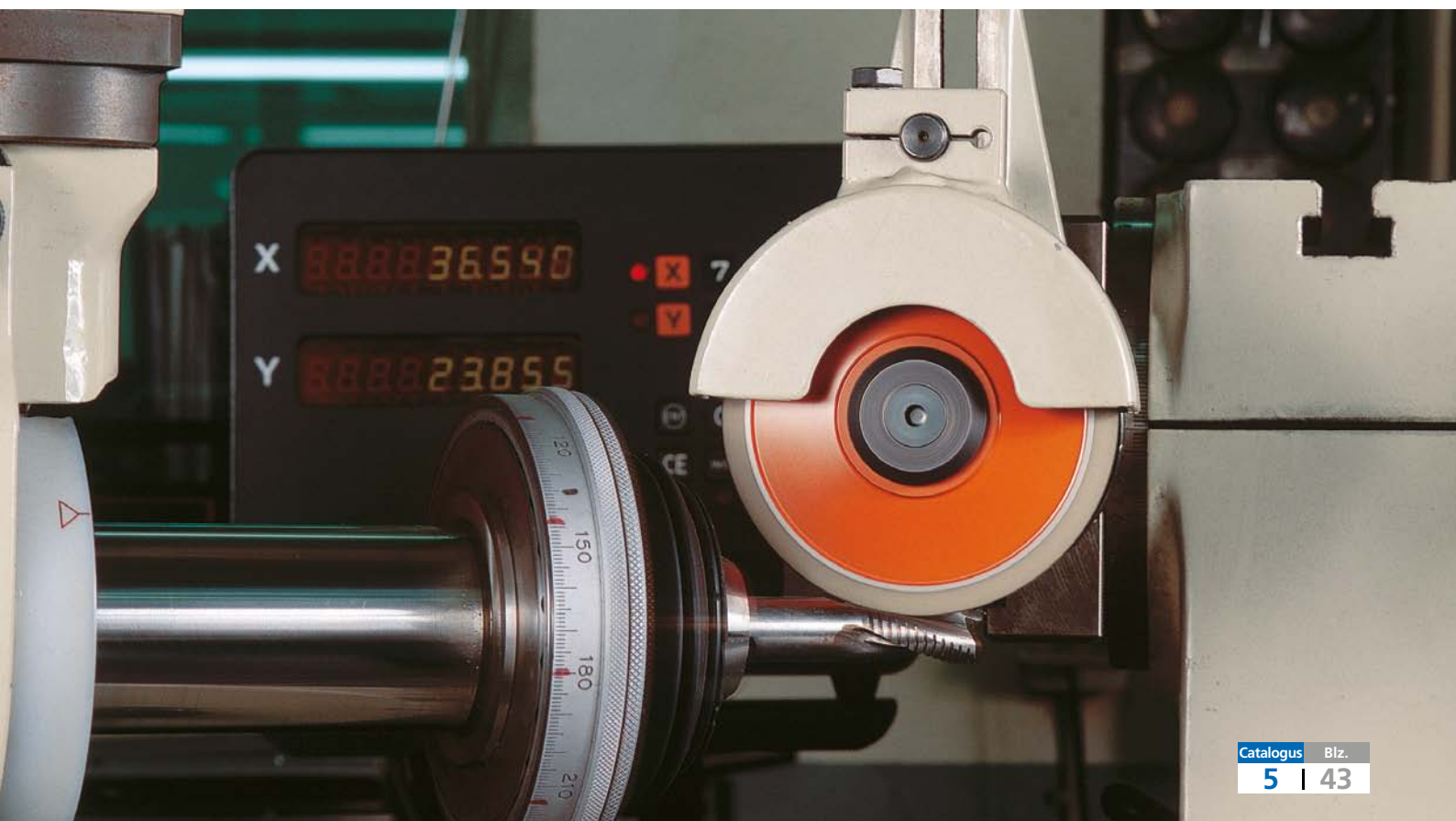

Diamant- en CBN-gereedschappen kunsthars binding

Klantspecifieke gereedschapsoplossingen

Naast de direct uit voorraad leverbare kunsthars gebonden diamant- en CBN-slijpgereedschappen zijn ook klantspecifieke gereedschapsoplossingen mogelijk.

Wij verzoeken u in uw aanvraag het te bewerken materiaal, de bewerkingsopgave alsmede de machine te specificeren.

In de navolgende tabellen worden alle beschikbare vormen en afmetingen weergegeven. Bij de met schuine strepen afgescheiden maten a.u.b. de gewenste maat kiezen.

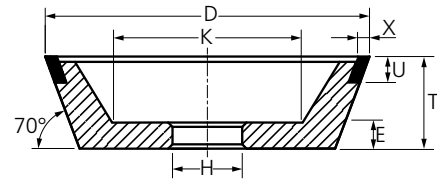

Verklaring van de omschrijving volgens ISO 6104:

11V9 100 - 2 - 10 - 20 D126 PHT C75

① ② ③ ④ ⑤ ⑥ ⑦ ⑧

- ① Benoeming en vorm van het gereedschap volgens ISO 6104
- ② Buiten- \varnothing D [mm]
- ③ Bruikbare slijpbelegbreedte X [mm]
- ④ Beleghoogte U [mm]
- ⑤ Asgat- \varnothing H [mm]
- ⑥ Korrelgrootte (D = diamant, B = CBN)
- ⑦ Bindingstype
- ⑧ Korrelconcentratie (C)

Verkorte code	Verklaring	Verkorte code	Verklaring	Verkorte code	Verklaring
α	Hoek grondlichaam	K [mm]	Binnendiameter	S_d [mm]	Stift diameter
D [mm]	Buitendiameter	L_2 [mm]	Stift lengte	T [mm]	Totale breedte
E [mm]	Dikte bodem	L_4 [mm]	Lengte van de verjonging	U [mm]	Beleghoogte
H [mm]	Asgat diameter	R [mm]	Radius	W [mm]	Breedte slijprand
J [mm]	Kleinere diameter	S_1 [mm]	Diameter van de verjonging	X [mm]	Bruikbare belegbreedte

Vorm 1A1

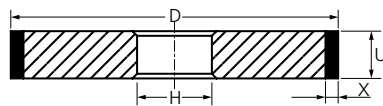

D [mm]	U [mm]	X [mm]	H [mm]
50	4 / 6 / 8 / 10 / 12	3 / 4 / 5 / 6	a.u.b. opgeven!
75	6 / 8 / 10 / 12	3 / 4 / 5 / 6	
100	6 / 8 / 10 / 12	3 / 4 / 5 / 6	
125	8 / 10 / 12 / 15	3 / 4 / 5 / 6	
150	8 / 10 / 12 / 15 / 20	3 / 4 / 5 / 6	
175	10 / 12 / 15 / 20	3 / 4 / 5	
200	12 / 15 / 20 / 25 / 30	3 / 4 / 5 / 6	
225	12 / 15 / 20	3 / 4 / 5	
250	15 / 20 / 25 / 30 / 40 / 50	3 / 4 / 5	
300	15 / 20 / 25 / 30 / 40 / 50	3 / 4 / 5 / 6	
350	20 / 25 / 30 / 40 / 50	3 / 4 / 5 / 6	
400	25 / 30 / 40 / 50	3 / 4 / 5 / 6	
450	25 / 30 / 40 / 50	3 / 4 / 5 / 6	
500	30 / 40 / 50	3 / 4 / 5 / 6	
600	35 / 40	3 / 5	

Bestelvoorbeeld: 1A1 200-20-4-127 D 126 PHN C 75

Vorm 1FF1

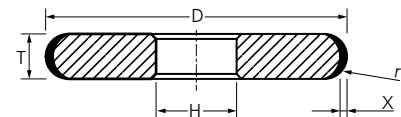

D [mm]	T [mm]	X [mm]	R [mm]	H [mm]
50	6	2	3	a.u.b. opgeven!
	8		4	
	10		5	
75	6		3	
	8		4	
	10		5	
100	6		3	
	8		4	
	10		5	
125	6		3	
	8		4	
	10		5	
150	6		3	
	8		4	
	10		5	
	12		6	

Bestelvoorbeeld: 1FF1 150-8/4R-2-32 D 126 PHN C 75

Vorm 4A2

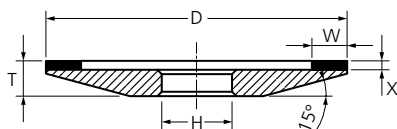

D [mm]	W [mm]	X [mm]	H [mm]	T - X [mm]
50	3 / 5	2 / 3 / 4	a.u.b. opgeven!	5
75	3 / 5			5
100	3 / 4 / 5 / 6 / 8 / 10			6
125	3 / 4 / 5 / 6 / 8 / 10			7
150	3 / 4 / 5 / 6 / 8 / 10 / 12,5			9

Bestelvoorbeeld: 4A2 100-4-2-20 D 64 PHT C 50

Vorm 4BT9

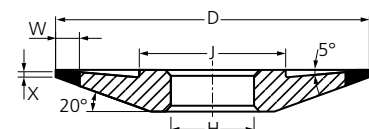

D [mm]	W [mm]	X [mm]	H [mm]	T [mm]	J [mm]
75	6	1	a.u.b. opgeven!	8	36
100	6 / 10	1		10	50
125	6 / 10	1		12	65
150	6 / 10	1		15	80

Bestelvoorbeeld: 4BT9 100-6-1-20 D 126 PHN C 75

Andere afmetingen op aanvraag!

Vorm 1A1W

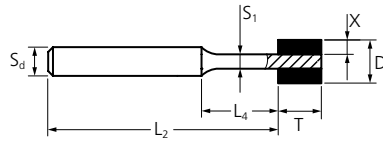

D [mm]	T [mm]	X [mm]	S _d [mm]	L ₂ [mm]	S ₁ [mm]	L ₄ [mm]
3	6	0,75	3	60	1,5	8
4	6	1	3	60	2	8
5	6	1,5	3	60	2	8
6	6	1,5	6	60	3	8
6	8	1,5	6	60	3	10
7	6	2	6	60	3	8
8	6	2	6	60	4	8
8	10	2	6	60	4	12
9	6	2	6	60	5	8

Bestelvoorbeeld: 1A1W 8-6-2-6-60-4-8 D 91 PHNT C 100

Vorm 1A1W

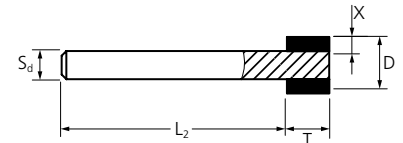

D [mm]	T [mm]	X [mm]	S _d [mm]	L ₂ [mm]
10	6	2	6	60
	10	2	6	60
12	6	2	6	60
	10	2	6	60
15	6	2	6	60
	10	2	6	60
18	6	2	6	60
	10	2	6	60
20	6	2	6	60
	10	2	6	60

Bestelvoorbeeld: 1A1W 15-10-2-6-60 D 91 PHNT C 100

Vorm 1A1R

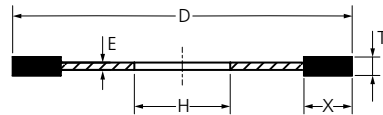

D [mm]	T [mm]	X [mm]	H [mm]	E [mm]
75	1	5	H ≥ 20 mm	0,8
100	1	5		0,8
125	1	5	a.u.b.	0,8
150	1	7	opgeven	0,8
175	1,2	7		0,9
200	1,2	7		0,9

Bestelvoorbeeld: 1A1R 150-1-7-20 D 151 PHT C 75

Vorm 6A2

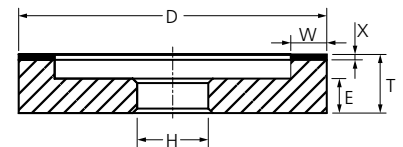

D [mm]	W [mm]	X [mm]	H [mm]	T - X [mm]	E [mm]
50	3 / 5	2 / 3 / 4	a.u.b.	20	10
75	3 / 5 / 10		opgeven	20	10
100	5 / 8 / 10 / 12,5 / 15			20	10
125	4 / 6 / 8 / 10 / 12,5 / 15 / 20 / 25			23	10
150	6 / 8 / 10 / 12,5 / 15 / 20 / 25			23	10

Bestelvoorbeeld: 6A2 125-10-2-20 D 126 PHT C 50

Vorm 1V1

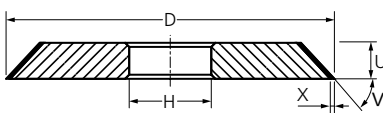

D [mm]	U [mm]	X [mm]	V	H [mm]
50	6 / 8	3 / 4	20° tot 89°	Bitte aanbeiden
75	6 / 8 / 10			
100	8 / 10		a.u.b.	
125	8 / 10		opgeven	
150	8 / 10			
175	10			
200	12 / 15			
250	15 / 20			
300	15 / 20			

Bestelvoorbeeld: 1V1 150-8-3/60°-32 B 126 PHN C 75

Vorm 6A9

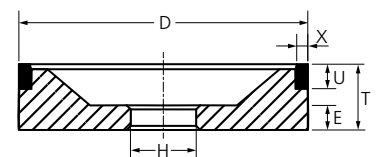

D [mm]	X [mm]	U [mm]	H [mm]	T [mm]	E [mm]
75	1,5	6 / 10	a.u.b.	25	10
	2	6 / 10	opgeven	25	10
	3	6 / 10		25	10
100	1,5	6 / 10		30	10
	2	6 / 10		30	10
	3	6 / 10		30	10
125	1,5	6 / 10		30	10
	2	6 / 10		30	10
	3	6 / 10		30	10
150	1,5	6 / 10		35	10
	2	6 / 10		35	10
	3	6 / 10		35	10

Bestelvoorbeeld: 6A9 100-2-10-20 D 126 PHN C 100

Andere afmetingen op aanvraag!



Vorm 9A3

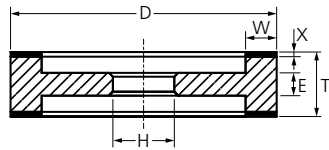

D [mm]	W [mm]	X [mm]	T [mm]	H [mm]	E [mm]
100	6 / 8 / 10	2 / 3	22	a.u.b.	10
125	6 / 8 / 10		22	opgeven	10
150	4 / 6 / 8 / 10 / 15	25 / 35	25 / 35		14
175	3 / 4 / 6 / 8 / 10 / 15		25 / 35		14
200	8 / 10 / 15		30		18

Bestelvoorbeeld: 9A3 150-8-2-25-20 D 64 PHN C 75

Vorm 12A2/20°

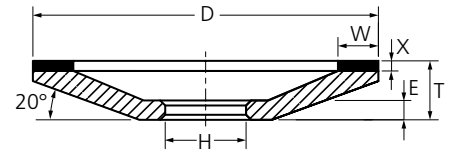

D [mm]	W [mm]	X [mm]	H [mm]	T - X [mm]	E [mm]
75	3 / 5 / 6 / 8 / 10	2 / 3 / 4	a.u.b.	8	5
100	3 / 5 / 6 / 8 / 10		opgeven	10	6
125	5 / 6 / 8 / 10	2 / 3 / 4		14	8
150	5 / 6 / 8 / 10			16	9
175	6 / 10			18	10
200	6 / 10	2 / 3 / 4		20	11
250	6 / 10			23	13

Bestelvoorbeeld: 12A2/20° 125-10-2-20 D 126 PHT C 50

Vorm 11A2

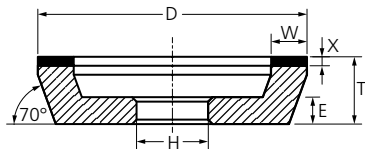

D [mm]	W [mm]	X [mm]	H [mm]	T - X [mm]	E [mm]
50	3 / 6	2 / 3 / 4	a.u.b.	20	8
75	3 / 6 / 10		opgeven	20	10
100	4 / 6 / 8 / 10	2 / 3 / 4		20	10
125	5 / 6 / 8 / 10 / 12,5 / 15			23	10
150	6 / 8 / 10 / 12,5 / 15			23	10
175	6 / 10 / 12,5 / 15		25	12	

Bestelvoorbeeld: 11A2 125-10-2-20 D 126 PHT C 50

Vorm 12A2/45°

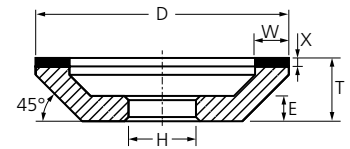

D [mm]	W [mm]	X [mm]	H [mm]	T - X [mm]	E [mm]
50	3 / 6	2 / 3 / 4	a.u.b.	15	8
75	3 / 6 / 10		opgeven	20	9
100	4 / 6 / 8 / 10	2 / 3 / 4		23	10
125	5 / 6 / 8 / 10 / 12,5 / 15			23	10
150	6 / 8 / 10 / 12,5 / 15			23	10
175	6 / 10 / 12,5 / 15		25	12	

Bestelvoorbeeld: 12A2/45° 125-10-2-20 D 126 PHT C 50

Vorm 11V9

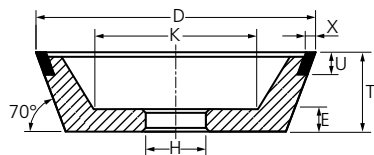

D [mm]	X [mm]	U [mm]	H [mm]	T [mm]	E [mm]	K [mm]
50	2	10	a.u.b.	30	10	22
75	1,5 / 2 / 3	10	opgeven	30	10	41
100	1,5 / 2 / 3	10		35	10	60
125	1,5 / 2 / 3	10		40	10	75
150	1,5 / 2 / 3	10		50	10	89

Bestelvoorbeeld: 11V9 100-2-10-20 D 126 PHT C 75

Vorm 12C9

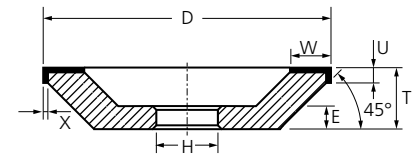

D [mm]	W [mm]	U [mm]	X [mm]	H [mm]	T [mm]	E [mm]
100	6 / 10	4	2	a.u.b.	26	10
	10	4	3	opgeven	27	10
125	6 / 10	4	2		26	10
	10	4	3		27	10
	12,5	5	2		26	10
150	10	4	2		26	10
	10	4	3		27	10
	12,5 / 15	5	2		26	10

Bestelvoorbeeld: 12C9 100-10-4-2-20 D 64 PHN C 75

Vorm 12V9

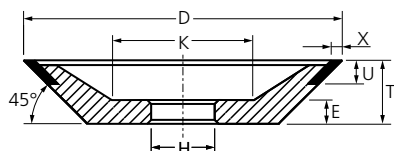

D [mm]	X [mm]	U [mm]	H [mm]	T [mm]	E [mm]	K [mm]
50	2	6	a.u.b.	20	10	24
75	2 / 3	10	opgeven	20	10	41
100	1,5 / 2 / 3	10		20	10	62
125	1,5 / 2 / 3	10		25	10	76
150	2 / 3	10		25	10	97

Bestelvoorbeeld: 12V9 100-2-10-20 D 126 PHT C 75

Andere afmetingen op aanvraag!

Vorm 14A1

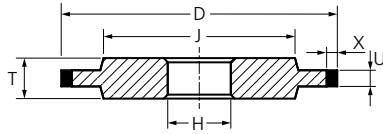

Vorm 3A1

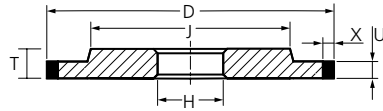

Vorm 14F1

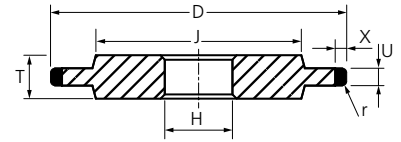

D [mm]	U [mm]	X [mm]	H [mm]	T [mm]	J [mm]
75	1/2	3/6	a.u.b. opgeven	6	50
	3/4/5	3/4/6		6	50
100	1/2	3/6		6	80
	3/4/5	3/4/6		6	70
125	1/2	3/6		7	105
	3/4/5/6	3/4/6		7	100
150	1/2	3/6		8	130
	3/4/5/6	3/4/6		8	120
175	1/2	3/6		10	150
	3/4/5/6/8	3/4/6		10	140
200	1/2	6		12	175
	3/4/5/6/8/10	3/4/5/6		12	160
225	6/8/10	3/4/5		12	180
250	6/8/10/12	3/4/5		15	200
300	8/10/12	3/4/5/6		15	250
350	10/12/15	3/4/5/6		20	300
400	10/12/15/20	3/4/5/6		25	350
450	10/12/15/20	3/4/5/6		25	400
500	15/20/25	3/4/5/6		30	450
600	15/20/25/30	3/5		35	550

Bestelvoorbeeld: 14A1 150-6-3-32 D 107 PHN C 100

D [mm]	U [mm]	X [mm]	R [mm]	H [mm]	T [mm]	J [mm]
40	2	3/4/5/6	1	a.u.b. opgeven	6	25
	3		1,5		6	25
	4		2		6	25
50	2		1		6	30
	3		1,5		6	30
	4		2		6	30
75	2		1		6	50
	3		1,5		6	50
	4		2		6	50
100	2		1		6	70
	3		1,5		6	70
	4		2		6	70
125	2		1		8	100
	3		1,5		8	100
	4		2		8	100
150	2		1		8	120
	3		1,5		8	120
	4		2		8	120

Bestelvoorbeeld: 14F1 150-2/1R-6-32 D 107 PHN C 125

Vorm 14V1

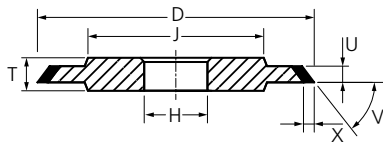

D [mm]	U [mm]	X [mm]	V	C [mm]	T [mm]	J [mm]
50	3/4/5	2/3/4	20° tot 89°	a.u.b. opgeven	6	30
75	3/4/5				6	45
100	4/6				8	70
125	4/6				8	100
150	4/6				8	120
175	4/6/8				10	140
200	4/6/8/10				12	160
250	4/6/8/10/12				15	200
300	4/6/8/10/12				15	250

Bestelvoorbeeld: 14V1 150-6-3/60°-32 B 126 PHN C 75

Vorm 14E9

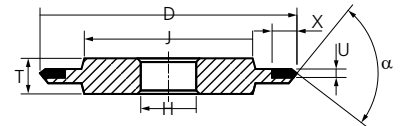

D [mm]	U [mm]	X [mm]	α	H [mm]	T [mm]	J [mm]
50	1/2	6	35° / 45° / 60° / 90°	a.u.b. opgeven	6	32
75	1/2	6	35° / 45° / 60° / 90°		6	50
100	1/2	6	35° / 45° / 60° / 90°		6	70
125	1/2	6	35° / 45° / 60° / 90°		8	100
150	1/2	6	35° / 45° / 60° / 90°		8	120

Bestelvoorbeeld: 14E9 150-2-6-60°-32 D 107 PHN C 125

Andere afmetingen op aanvraag!





Diamant-doorslijpschijven van PFERD worden volgens de hoogste kwaliteits- en veiligheidsnormen geproduceerd. Zij garanderen optimale slijpresultaten en maken een economische bewerking mogelijk van zeer verschillende materialen, bijv. beton, wasbeton, klinkers, harde steen, graniet of andere abrasieve bouwmaterialen. Het productprogramma biedt voor iedere bewerkingsopgave het optimale gereedschap.

Voordelen:

- Hoogwaardige diamantkwaliteiten.
- Excellent snijvermogen en korte doorslijptijden.
- Hoge standtijd.
- Hoog snijcomfort.
- Hoog rendement.

Toepassingsaanbeveling:

- Indien mogelijk geniet het nat slijpen principiële voorkeur boven droog slijpen. Dit vermindert de slijtage van het gereedschap, het gevaar van thermische schade en de stofbelasting.
- Slijp met weinig druk om een oververhitting van het gereedschap te vermijden.



Geschikte machines:

- Haakse slijpmachine
- Benzineslijper
- Tafelzaag
- Voegenslijper

Verklaring van de bestelomschrijving

DS 230 x 2,8 x 22,23 SG
 ① ② ③ ④ ⑤

① Omschrijving en vorm van het gereedschap

- DS = diamant, uitvoering gesegmenteerd voor snel doorslijpen
- DG = diamant, uitvoering met gesloten rand voor comfortabel doorslijpen (TURBO)
- DG FL = diamant, uitvoering met gesloten rand voor zeer fijne snedes, bijv. keramische en geglazuurde tegels

② Buitendiameter

Buiten-ø D in [mm]

③ Schijfdikte

Schijfdikte T in [mm]

④ Asgatdiameter

Asgat-ø H in [mm]

⑤ PFERD-productlijn

Universele lijn PSF
 Prestatielijn SG

De PFERD-omschrijving voldoet aan de codering volgens EN 13236.

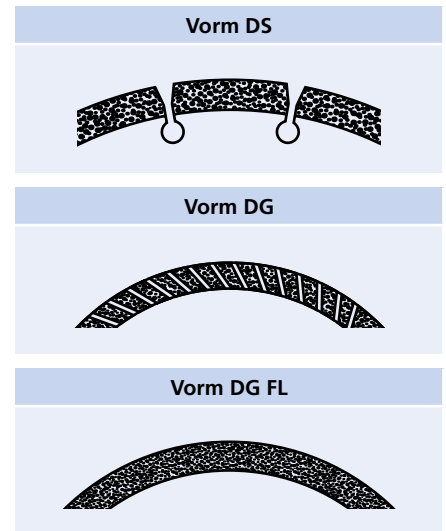

De snelle weg naar het optimale gereedschap

Bewerkingsopgave	Material	Gereedschappen	Blz.
Agressief, snel doorslijpen	<ul style="list-style-type: none"> ■ Beton (middelhard, gewapend, hard) ■ Gasbeton ■ Puimsteen ■ Dakpannen ■ Zachte klinkers ■ Kalkzandsteen 	Doorslijpschijven in de uitvoering DS PSF en SG	 50
	<ul style="list-style-type: none"> ■ Vers beton ■ Chape-vloeren ■ Vuurvaste steen 	Doorslijpschijven in de uitvoering DG SG	 50
Comfortabel doorslijpen met een hoge snijkwaliteit	<ul style="list-style-type: none"> ■ Zandsteen ■ Stenen dakpannen ■ Leisteen ■ Graniet ■ Marmer 	Doorslijpschijven in de uitvoering DG PSF en SG	 51
	<ul style="list-style-type: none"> ■ Geglazuurde tegels ■ Keramische tegels ■ Fijn aardewerk ■ Leisteen ■ Marmer 	Doorslijpschijven in de uitvoering DG FL PSF en SG	 52

Diamant-doorslijpschijven voor de bouwindustrie

Uitvoering gesegmenteerd voor snel doorslijpen



Uitvoering DS PSF

Universeel gereedschap met gesegmenteerde rand voor agressief, snel doorslijpen met hoog doorslijpvermogen en goede standtijd.

Toepassingsaanbevelingen:

- Geschikt voor haakse slijpmachines uit alle vermogensklassen.

D [mm]	T [mm]	EAN 4007220	H [mm]	X [mm]	Max. RPM		Omschrijving
115	2,2	641361	22,23	7	13.300	1	DS 115 x 2,2 x 22,23 PSF
125	2,2	641378	22,23	7	12.200	1	DS 125 x 2,2 x 22,23 PSF
178	2,4	641385	22,23	7	8.600	1	DS 178 x 2,4 x 22,23 PSF
230	2,4	641392	22,23	7	6.600	1	DS 230 x 2,4 x 22,23 PSF

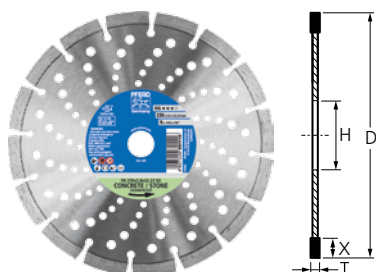

Uitvoering DS SG

Krachtig gereedschap met gesegmenteerde rand voor agressief, snel doorslijpen van harde materialen met hoog doorslijpvermogen en zeer goede standtijd.

Toepassingsaanbevelingen:

- Bij diamant-doorslijpschijven uitvoering DS in \varnothing 300 tot 400 mm bedraagt de maximale omtreksnelheid 100 m/s.
- Geschikt voor haakse slijpmachines uit alle vermogensklassen.

Besteladviezen:

- Voor het gebruik op haakse slijpmachines worden bij alle diamant-doorslijpschijven met asgat- \varnothing 25,4 mm een reduceerring naar 22,23 mm meegeleverd.

D [mm]	T [mm]	EAN 4007220	H [mm]	X [mm]	Max. RPM		Omschrijving
115	2,4	801086	22,23	10	13.300	1	DS 115 x 2,4 x 22,23 SG
125	2,4	801093	22,23	10	12.200	1	DS 125 x 2,4 x 22,23 SG
178	2,6	801109	22,23	10	8.600	1	DS 178 x 2,6 x 22,23 SG
230	2,8	801116	22,23	10	6.600	1	DS 230 x 2,8 x 22,23 SG
300	2,8	801123	20,0	10	6.400	1	DS 300 x 2,8 x 20,0 SG
		801147	25,4 (22,23)	10	6.400	1	DS 300 x 2,8 x 25,4 SG
350	2,8	801154	20,0	10	5.400	1	DS 350 x 2,8 x 20,0 SG
		801161	25,4 (22,23)	10	5.400	1	DS 350 x 2,8 x 25,4 SG
400	3,2	801178	25,4 (22,23)	10	4.800	1	DS 400 x 3,2 x 25,4 SG



Uitvoering DG PSF

Universeel gereedschap met gesloten rand voor comfortabel doorslijpen met hoog doorslijpvermogen en goede standtijd.

Toepassingsaanbevelingen:

- Geschikt voor haakse slijpmachines uit alle vermogensklassen.

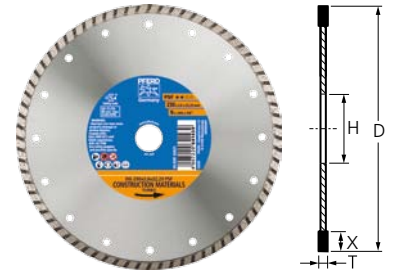

D [mm]	T [mm]	EAN 4007220	H [mm]	X [mm]	Max. RPM		Omschrijving
115	2,1	641408	22,23	7	13.300	1	DG 115 x 2,1 x 22,23 PSF
125	2,1	641415	22,23	7	12.200	1	DG 125 x 2,1 x 22,23 PSF
178	2,4	641422	22,23	7	8.600	1	DG 178 x 2,4 x 22,23 PSF
230	2,6	641439	22,23	7	6.600	1	DG 230 x 2,6 x 22,23 PSF

Uitvoering DG SG

Krachtig gereedschap met gesloten rand voor comfortabel doorslijpen met hoog doorslijpvermogen en zeer goede standtijd.

Toepassingsaanbevelingen:

- Geschikt voor haakse slijpmachines uit alle vermogensklassen.



D [mm]	T [mm]	EAN 4007220	H [mm]	X [mm]	Max. RPM		Omschrijving
115	2,2	801000	22,23	8	13.300	1	DG 115 x 2,2 x 22,23 SG
125	2,2	801024	22,23	8	12.200	1	DG 125 x 2,2 x 22,23 SG
178	2,5	801031	22,23	8	8.600	1	DG 178 x 2,5 x 22,23 SG
230	2,8	801048	22,23	8	6.600	1	DG 230 x 2,8 x 22,23 SG



Diamant-doorslijpschijven voor de bouwindustrie

Uitvoering met gesloten rand voor zeer fijne snedes



Uitvoering DG FL PSF

Universeel gereedschap met gesloten rand voor het doorslijpen zonder randuitbreuken op werkstukken met hoogwaardige oppervlakken. Hoog doorslijpvermogen en goede standtijd.



Toepassingsaanbevelingen:

- Geschikt voor haakse slijpmachines uit alle vermogensklassen.

D [mm]	T [mm]	EAN 4007220	H [mm]	X [mm]	Max. RPM		Omschrijving
115	1,6	800973	22,23	7	13.300	1	DG 115 x 1,6 x 22,23 FL PSF
125	1,6	800980	22,23	7	12.200	1	DG 125 x 1,6 x 22,23 FL PSF

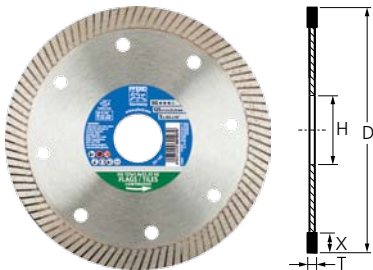

Uitvoering DG FL SG

Krachtig gereedschap met gesloten rand voor het doorslijpen zonder randuitbreuken op werkstukken met hoogwaardige oppervlakken. Hoog doorslijpvermogen en zeer goede standtijd.



Toepassingsaanbevelingen:

- Geschikt voor haakse slijpmachines uit alle vermogensklassen.

D [mm]	T [mm]	EAN 4007220	H [mm]	X [mm]	Max. RPM		Omschrijving
115	1,4	801055	22,23	8	13.300	1	DG 115 x 1,4 x 22,23 FL SG
125	1,4	801079	22,23	8	12.200	1	DG 125 x 1,4 x 22,23 FL SG

Scherpstaaf



Scherpstaaf DSB

De scherpstaaf dient voor het herstellen van het snijvermogen van metaalgebonden diamant-doorslijpschijven (bijv. na het doorslijpen van smerende materialen).

Uitvoering:

Slijpmiddel siliciumcarbide, zachte polyurethaanbinding

Toepassingsaanbevelingen:

- Door het afsnijden van dunne schijfjes van de scherpstaaf wordt de snijprestatie van de schijf zeer snel hersteld.

L [mm]	B [mm]	H [mm]	Korrelgrote		Omschrijving
200	50	25	80	1	DSB 2005025
			EAN 4007220		
			168332		

Gedrukt in Duitsland.

Technische wijzigingen voorbehouden.

08/2018

831 505

