

# BAUREIHE 1840 - EIN- UND ZWEIPOLIGE DRUCKSCHALTER

BIS 6 (4) A 250 V AC





## PRODUKTMERKMALE

- ◆ 100-millionenfach bewährtes Schaltprinzip mit langer Lebensdauer mit 100 000 mechanischen Schaltzyklen
- ◆ Befestigung durch Rundmutter M12
- ◆ Ausgeprägte Betätigungscharakteristik
- ◆ Variante zum Aufrasten kundenspezifischer Drücker

## AUF ANFRAGE

- ◆ Höhere Leistung mit 6 (6) A 250 V AC 5E4
- ◆ Weitere Anschlussarten
- ◆ Kabelkonfektion

Mechanische Lebensdauer	10E4
Übergangswiderstand (Neuzustand)	< 100 mOhm (1 A 12 V DC)
Isolationswiderstand (Neuzustand)	> 100 MOhm (500 V DC)
Spannungsfestigkeit bei 250 V	1 500 V Funktionsisolierung / Basisisolierung 3 000 V verstärkte Isolierung 500 V kleiner Kontaktabstand
Kriechstromfestigkeit	250 PTI
Isolationsabstand	nach EN 61058 für verstärkte bzw. doppelte Isolierung
Schutzart	IP 40
Umgebungstemperatur	Anschlussseite -20 °C ... +100 °C Betätigungsseite -20 °C ... +55 °C
Entflammbarkeit	UL 94 V-2
Wärme- und Feuerbeständigkeit	850 °C (Kategorie D)
Material	Betätiger PA Gehäuse PA glasfaserverstärkt / PA Anschlüsse versilbert
Aufsteckkraft der Steckhülsen	≤ 80 N
Prüfzeichen	 /  / 
Geeignet für Geräte der Schutzklasse II	



WIPPSCHALTER

DRUCKSCHALTER

KIPPSCHALTER

SCHIEBESCHALTER

DREHSCHALTER

FUSSSCHALTER

WERKZEUGSCHALTER

TASTEN

SCHWIPPSCHALTER



























MIKRO-SIGNALSCHALTER

SENSOREN

# BAUREIHE 1840 - EIN- UND ZWEIPOLIGE DRUCKSCHALTER

BIS 6 (4) A 250 V AC

WIPPSCHALTER  
DRUCKSCHALTER  
KIPPSCHALTER  
SCHIEBESCHALTER  
DREHSCHALTER  
FUSSSCHALTER  
WERKZEUGSCHALTER  
TASTEN  
SCHNAPPSCHALTER  
MIKRO-SIGNALSCHALTER  
SENSOREN

	Betätigerfarbe / Bedruckung	Gehäusefarbe	6 (4) A 250 V AC 5E4	6 (2) A 250 V AC 5E4	6 A 250 V AC 1/2 HP	6 A 125 V AC 1/4 HP	6 A 125 - 250 V AC 1/8 HP	Anschlussart	Anschlussbeschreibung	Kontaktabstand in mm	Kontaktmaterial	Sonstiges	Lagervariante
<b>Ausschalter (SPST)</b>													
1841.1101			●		●	●			4.8	≥ 3	Ag		●
1841.6101			●		●	●			4.8	≥ 3	Ag	Aufrastbetätiger (Kappen siehe Seite 112)	●
<b>Öffner (SPNC)</b>													
1841.1301				●			●		4.8	≥ 3	Ag		●
<b>Schließer (SPNO)</b>													
1841.1201				●			●		4.8	≥ 3	Ag		●
<b>Umschalter (SPDT)</b>													
1843.1101			●		●	●			4.8	≥ 3	Ag		●
<b>Wechsler (SPDT Momentary)</b>													
1843.1201				●			●		4.8	≥ 3	Ag		●
	Betätigerfarbe / Bedruckung	Gehäusefarbe	6 (4) A 250 V AC 5E4	6 (2) A 250 V AC 5E4	6 A 250 V AC 1/2 HP	6 A 125 V AC 1/4 HP	6 A 125 - 250 V AC 1/8 HP	Anschlussart	Anschlussbeschreibung	Kontaktabstand in mm	Kontaktmaterial	Sonstiges	Lagervariante
<b>Ausschalter (DPST)</b>													
1842.1101			●		●	●			4.8	≥ 3	Ag		●
1842.6101			●		●	●			4.8	≥ 3	Ag	Aufrastbetätiger (Kappen siehe Seite 112)	●

# BAUREIHE 1840 - EIN- UND ZWEIPOLIGE DRUCKSCHALTER

BIS 6 (4) A 250 V AC



Grundtypen 1841 und 1843  
einpölig

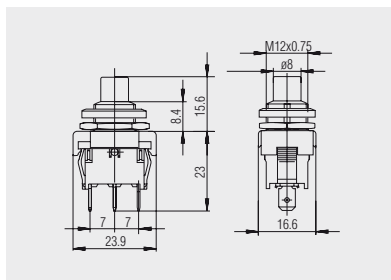

Steckanschluss 4.8



Grundtyp 1842  
zweipölig

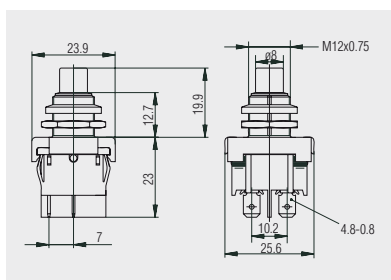

Steckanschluss 4.8



Bezeichnungsschild  
240.001.011

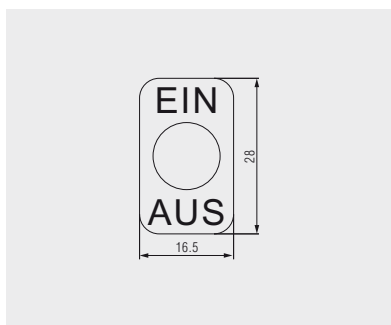

Bezeichnungsschild aus Aluminium zum Aufstecken mit schwarzer Beschriftung „Ein“ und „Aus“



Bezeichnungsschild  
240.002.011

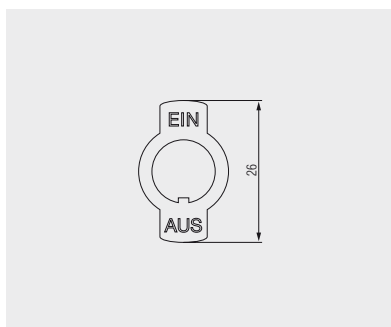

Bezeichnungsschild aus CuZn vernickelt zum Aufstecken sowie mit Verdrehschutz und geprägter Beschriftung „Ein“ und „Aus“



Schutzkappe  
343.002.023

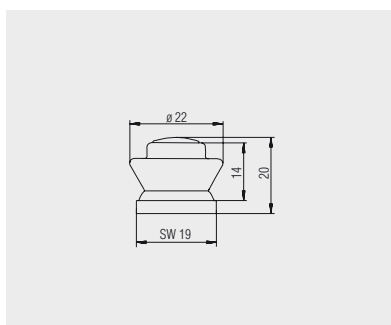

Neopren® - Kappe für Drücker (M12 x 0.75) Grundtyp 1840 als Staub- und Wasserschutz. Drückerplatte oben auf der Kappe ist CuZn vernickelt.

# BAUREIHE 1840 - EIN- UND ZWEIPOLIGE DRUCKSCHALTER

BIS 6 (4) A 250 V AC

WIPPSCHALTER

DRUCKSCHALTER

KIPPSCHALTER

SCHIEBESCHALTER

DREHSCHALTER

FUSSSCHALTER

WERKZEUGSCHALTER

TASTEN

SCHNAPPESCHALTER

MIKRO-SIGNALSCHALTER

SENSOREN



Druckknopf  
205.008.011

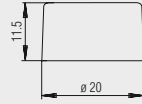

Druckknopf aus PA schwarz, mit Durchmesser 20 mm für kundenseitige Montage auf 1841.6101 und 1842.6101



Druckknopf  
203.106.011

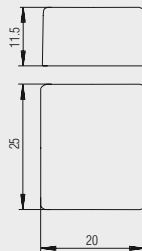

Druckknopf aus PA schwarz, rechteckig 20 x 25 mm für kundenseitige Montage auf 1841.6101 und 1842.6101

Weitere Informationen unter

[WWW.MARQUARDT.DE](http://WWW.MARQUARDT.DE)