



finder[®]
SWITCH TO THE FUTURE

Elektronische Relais (SSR) 5 - 7 - 15 - 25 - 30 - 40 - 50 A

SERIE
77



Trockenöfen



Heizung und Kühlung



Etikettiermaschinen



Abfüllanlagen



Lichtsteuerung in
Fluren (Hotels, Büros
und Krankenhäuser)



Verpackungsmaschinen

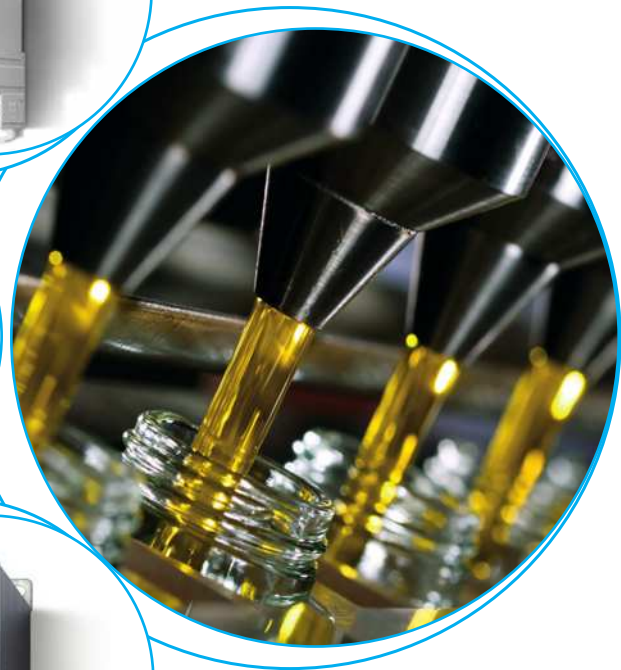

Elektronische Relais (SSR), 5 A
Nullspannungs- oder Momentanwert-Schalter

- Ausgangskreis für 230 V AC
- Eingangskreis für 12 V DC, 24 V DC, 24 V AC oder 230 V AC
- Isolation Ein- zu Ausgang 5 kV (1.2/50 µs)
- Zum Schalten von Drehstromlasten geeignet
- Hohe Schaltspielzahl, hohe Schalthäufigkeit
- Geräuschloses, lichtbogen- und prellfreies Schalten
- Geringe Steuerleistung
- 17.5 mm breit
- Für Tragschiene 35 mm (EN 60715)

77.01

Schraubklemmen



* Diagramm L77-3, siehe Seite 13

** Diagramm L77-1 und L77-2, siehe Seite 12

EVG⁽¹⁾ = elektronisches Vorschaltgerät

KVG⁽²⁾ = konventionelles Vorschaltgerät

Abmessungen siehe Seite 16

Ausgangskreis

Ausgang	77.01.x.xxx.8050		77.01.x.xxx.8051	
Ausgang	1 Schließer		1 Schließer	
Max. Dauerstrom I _N / max. Einschaltstrom* (10 ms)	A	5/300*	A	5/300*
Nennspannung	V AC (50/60 Hz)	230	V AC (50/60 Hz)	230
Schaltlast-Spannungsbereich	V AC (50/60 Hz)	48...265	V AC (50/60 Hz)	48...265
Periodische Spitzensperrspannung	V _{pk}	800	V _{pk}	800
Nennstrom bei AC7a (cos φ = 0.8)	A	5	A	5
Nennstrom bei AC15	A	5	A	3
1-Phasenmotorlast, AC3-Betrieb (230 V AC)	kW	—	kW	0.1
Zulässige Kontaktbelastung:				
Glüh- oder Halogenlampen (230 V)	W	1000	W	800
Leuchtstofflampen mit EVG ⁽¹⁾	W	1000	W	800
Leuchtstofflampen mit KVG ⁽²⁾	W	1000	W	800
Kompaktleuchtstofflampen (Energiesparlampen)	W	800	W	400
LED (230 V AC)	W	800	W	400
NV-Halogenlampen oder LED mit EVG ⁽¹⁾	W	800	W	400
NV-Halogenlampen oder LED mit KVG ⁽²⁾	W	1000	W	800
Minimaler Schaltstrom bei 230 V	mA	100	mA	100
Reststrom bei 230 V (typisch)	mA	0.5	mA	3.5
Max. Spannungsabfall bei 25 °C und 5 A/100 mA	V	0.85/1.5	V	0.85/1.5
Wärmeleistung bei 5 A	W	4	W	4

Eingangskreis

Nennspannungen (U _N)	V AC (50/60 Hz)	77.01.x.xxx.8050		77.01.x.xxx.8051	
		V DC	12...24	—	12...24
Bemessungsleistung	VA (50 Hz)/W	0.6/0.5	3.6/0.3	0.6/0.5	3.6/0.3
Arbeitsbereich	V AC (50/60 Hz)	16...32	90...265	16...32	90...265
	V DC	9.8...32	—	9.8...32	—
Rückfallspannung	V AC (50/60 Hz)/DC	2.4	24	2.4	24

Allgemeine Daten

Elektrische Lebensdauer	Schaltspiele	10 · 10 ⁶		10 · 10 ⁶	
Ansprech-/Rückfallzeit	ms	20/12		9/8	
Spannungsfestigkeit					
Ein- zu Ausgang (1.2/50 µs)	kV	5		5	
Umgebungstemperatur	°C	-20...+70**		-20...+70**	
Schutzart		IP 20		IP 20	

Zulassungen (Details auf Anfrage)



77.01.x.xxx.8050



- **Nullspannungs-Schalter**
- **Ausgang 5 A/230 V AC**
- Einschaltstromreduzierung durch Zuschalten im Nullpunkt
- Lampenlasten, insbesondere Energiesparlampen
- Heizungsregler
- 17.5 mm breit

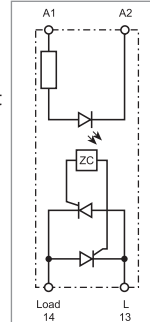

Prinzip-Schaltbild

77.01.x.xxx.8051



- **Momentanwert-Schalter**
- **Ausgang 5 A/230 V AC**
- Induktive Lasten
- Regelungsantriebe
- 17.5 mm breit

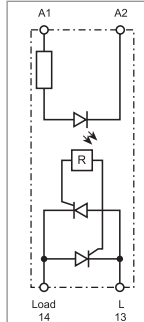

Prinzip-Schaltbild

Elektronisches Relais (SSR), 7 - 15 A mit DC-Ausgang

- Ausführungen für 24 V DC und 125 V DC
- Eingangskreis für 24 V DC
- Isolation Ein- und Ausgang 4 kV (1.2/50 µs)
- Kurzschlusschutz
- Hohe Schaltspielzahl, hohe Schalthäufigkeit
- Geräuschloses, lichtbogen- und prellfreies Schalten
- Geringe Steuerleistung
- 17.5 mm breit
- Für Tragschiene 35 mm (EN 60715)

77.01
Schraubklemmen



* Diagramm L77-12 und L77-13, siehe Seite 10

77.01.9.024.9024



Ausgang 15 A / 24 V DC

Anwendungen in der Automatisierung und in der Maschinensteuerung

- Steuerung von elektrischen, pneumatischen und hydraulischen Ventilen
- Direkte Ansteuerung von Lasten (Motoren oder Elektromagneten)

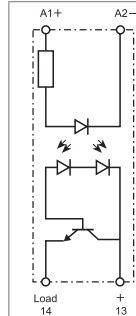

Prinzip-Schaltbild

77.01.9.024.9125



Ausgang 7 A / 125 V DC

Anwendungen in der Automatisierung und in der Maschinensteuerung

- Steuerung von elektrischen, pneumatischen und hydraulischen Ventilen
- Direkte Ansteuerung von Lasten (Motoren oder Elektromagneten)

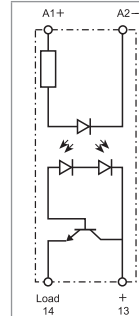

Prinzip-Schaltbild

Abmessungen siehe Seite 16

Ausgangskreis

Ausgang		1 Schließer	1 Schließer
Max. Dauerstrom I _N /max. Einschaltstrom* (10 ms)	A	15/160	7/60
Nennspannung	V DC	24	125
Schaltlast-Spannungsbereich	V DC	16...32	43...140
Nennstrom bei DC13	A	5	2.5
Gleichstrom- Motorlast DC	kW	0.2	—
Minimaler Schaltstrom	mA	100	50
Reststrom (typisch)	mA	3	6
Max. Spannungsabfall bei 25 °C und I _N	V	0.06	0.2
Wärmeleistung bei I _N	W	1	1.5

Eingangskreis

Nennspannungen (U _N)	V DC	6...24	6...24
Bemessungsleistung	W	0.5	0.5
Arbeitsbereich	V DC	4...36	4...36
Rückfallspannung	V DC	3	3

Allgemeine Daten

Elektrische Lebensdauer	Schaltspiele	10 · 10 ⁶	10 · 10 ⁶
Ansprech-/Rückfallzeit	ms	0.05/2	0.05/2
Spannungsfestigkeit Ein- zu Ausgang (1.2/50 µs)	kV	4	4
Umgebungstemperatur	°C	-20...+70*	-20...+70*
Schutzart		IP 20	IP 20

Zulassungen (Details auf Anfrage)



Elektronische Relais (SSR), 15 A
Nullspannungs- oder Momentanwert-Schalter

- Ausgangskreis für 230 V AC
- Eingangskreis für 24 V DC oder 230 V AC
- Isolation Ein- zu Ausgang 6 kV (1.2/50 µs)
- Zum Schalten von Drehstromlasten geeignet
- Hohe Schaltspielzahl, hohe Schalthäufigkeit
- Geräuschloses, lichtbogen- und prellfreies Schalten
- Geringe Steuerleistung
- 22.5 mm breit
- Für Tragschiene 35 mm (EN 60715)

77.11

Schraubklemmen



* Diagramm L77-7, siehe Seite 13

** Diagramm L77-6, siehe Seite 12

EVG⁽¹⁾ = elektronisches Vorschaltgerät

KVG⁽²⁾ = konventionelles Vorschaltgerät

Abmessungen siehe Seite 16

Ausgangskreis

Ausgang	1 Schließer	1 Schließer
Max. Dauerstrom I _N /		
max. Einschaltstrom* (10 ms)	A	A
Nennspannung	V AC (50/60 Hz)	V AC (50/60 Hz)
Schaltlast-Spannungsbereich	V AC (50/60 Hz)	V AC (50/60 Hz)
Periodische Spitzensperrensprung	V _{pk}	V _{pk}
Nennstrom bei AC7a (cos φ = 0.8, 25 °C)	A	A
Nennstrom bei AC15	A	A
1-Phasenmotorlast, AC3-Betrieb (230 V AC)	kW	kW
Zulässige Kontaktbelastung:		
Glüh- oder Halogenlampen (230 V)	W	W
Leuchtstofflampen mit EVG ⁽¹⁾	W	W
Leuchtstofflampen mit KVG ⁽²⁾	W	W
Kompaktleuchtstofflampen (Energiesparlampen)	W	W
LED (230 V AC)	W	W
NV-Halogenlampen oder LED mit EVG ⁽¹⁾	W	W
NV-Halogenlampen oder LED mit KVG ⁽²⁾	W	W
Minimaler Schaltstrom bei 250 V	mA	mA
Reststrom bei 250 V (typisch)	mA	mA
Max. Spannungsabfall bei 25 °C und 15 A	V	V
Wärmeleistung bei 15 A	W	W

Eingangskreis

Nennspannungen (U _N)	V AC (50/60 Hz)	—	230	—	230
	V DC	24	—	24	—
Bemessungsleistung	VA (50 Hz)/W	0.4	7.5/0.9	0.4	7.5/0.9
Arbeitsbereich	V AC (50/60 Hz)	—	40...305	—	40...305
	V DC	4...32	—	4...32	—
Rückfallspannung	V AC (50/60 Hz)/DC	—/2	6/—	—/2	6/—

Allgemeine Daten

Elektrische Lebensdauer	Schaltspiele	10 · 10 ⁶		10 · 10 ⁶	
Ansprech-/Rückfallzeit	ms	< 10/< 10	< 10/< 30	< 1/< 10	< 2/< 25
Spannungsfestigkeit					
Ein- zu Ausgang (1.2/50 µs)	kV	6		6	
Umgebungstemperatur	°C	-20...+80**		-20...+80**	
Schutzart		IP 20		IP 20	

Zulassungen (Details auf Anfrage)



77.11.x.xxx.8250



- **Nullspannungs-Schalter**
- **Ausgang 15 A/230 V AC**
- Einschaltstromreduzierung durch Zuschalten im Nullpunkt
- Lampenlasten, insbesondere Energiesparlampen
- Heizungsregler
- 22.5 mm breit

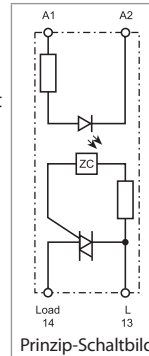

77.11.x.xxx.8251



- **Momentanwert-Schalter**
- **Ausgang 15 A/230 V AC**
- Induktive Lasten
- Regelungsantriebe
- 22.5 mm breit

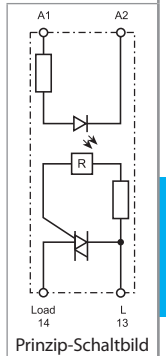

Elektronische Relais (SSR), 30 A
Nullspannungs- oder Momentanwert-Schalter

- Ausgangskreis für 400 V AC
- Eingangskreis für 24 V DC oder 230 V AC
- Isolation Ein- zu Ausgang 6 kV (1.2/50 µs)
- Zum Schalten von Drehstromlasten geeignet
- Hohe Schaltspielzahl, hohe Schalthäufigkeit
- Geräuschloses, lichtbogen- und prellfreies Schalten
- Geringe Steuerleistung
- Elektrische Anschlüsse:
 - Eingang A1/A2 - oben
 - Ausgang 13/14 - unten
- 22.5 mm breit
- Für Tragschiene 35 mm (EN 60715)

77.31
Schraubklemmen



D

- * Diagramm L77-5, siehe Seite 13
- ** Diagramm L77-4, siehe Seite 12
- EVG⁽¹⁾ = elektronisches Vorschaltgerät
- KVG⁽²⁾ = konventionelles Vorschaltgerät

Abmessungen siehe Seite 16

Ausgangskreis

Ausgang	1 Schließer		1 Schließer	
Max. Dauerstrom I _N /				
max. Einschaltstrom* (10 ms)	A	30/520*	A	30/520*
Nennspannung	V AC (50/60 Hz)	400	V AC (50/60 Hz)	400
Schaltlast-Spannungsbereich	V AC (50/60 Hz)	48...480	V AC (50/60 Hz)	48...480
Periodische Spitzensperrspannung	V _{pk}	1100	V _{pk}	1100
Nennstrom bei AC7a (cos φ = 0.8)	A	30	A	30
Nennstrom bei AC15	A	20	A	20
1-Phasenmotorlast, AC3-Betrieb (230 V AC)	kW	—	kW	1.5
Zulässige Kontaktbelastung:				
Glüh- oder Halogenlampen (230 V)	W	6000	W	4500
Leuchtstofflampen mit EVG ⁽¹⁾	W	6000	W	4000
Leuchtstofflampen mit KVG ⁽²⁾	W	3000	W	1800
Kompaktleuchtstofflampen (Energiesparlampen)	W	4000	W	2500
LED (230 V AC)	W	4000	W	2500
NV-Halogenlampen oder LED mit EVG ⁽¹⁾	W	4000	W	2500
NV-Halogenlampen oder LED mit KVG ⁽²⁾	W	4000	W	2500
Minimaler Schaltstrom bei 400 V	mA	300	mA	300
Reststrom bei 400 V (typisch)	mA	1	mA	1
Max. Spannungsabfall bei 25 °C und 30 A	V	0.85	V	0.85
Wärmeleistung bei 30 A	W	16	W	16

Eingangskreis

Nennspannungen (U _N)	V AC (50/60 Hz)	—	230	—	230
	V DC	24	—	24	—
Bemessungsleistung bei U _{MAX}	VA (50 Hz)/W	0.4	7.5/0.9	0.4	7.5/0.9
Arbeitsbereich	V AC (50/60 Hz)	—	40...280	—	40...280
	V DC	4...32	—	4...32	—
Rückfallspannung	V AC (50/60 Hz)/DC	—/2	6/—	—/2	6/—

Allgemeine Daten

Elektrische Lebensdauer	Schaltspiele	10 · 10 ⁶		10 · 10 ⁶	
Ansprech-/Rückfallzeit	ms	< 10/< 10	< 10/< 30	< 1/< 10	< 2/< 25
Spannungsfestigkeit					
Ein- zu Ausgang (1.2/50 µs)	kV	6		6	
Umgebungstemperatur	°C	-20...+80**		-20...+80**	
Schutzart		IP 20		IP 20	

Zulassungen (Details auf Anfrage)



77.31.x.xxx.8050



- **Nullspannungs-Schalter**
- **Ausgang 30 A/400 V AC**
- Einschaltstromreduzierung durch Zuschalten im Nullpunkt
- Lampenlasten, insbesondere Energiesparlampen
- Heizungsregler
- 22.5 mm breit

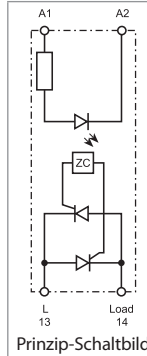

77.31.x.xxx.8051



- **Momentanwert-Schalter**
- **Ausgang 30 A/400 V AC**
- Induktive Lasten
- Regelungsantriebe
- 22.5 mm breit

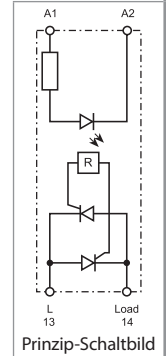

Elektronische Relais (SSR), 30 A
Nullspannungs- oder Momentanwert-Schalter

- Ausgangskreis für 400 V AC
- Eingangskreis für 24 V DC oder 230 V AC
- Isolation Ein- zu Ausgang 6 kV (1.2/50 µs)
- Zum Schalten von Drehstromlasten geeignet
- Hohe Schaltspielzahl, hohe Schalthäufigkeit
- Geräuschloses, lichtbogen- und prellfreies Schalten
- Geringe Steuerleistung
- Elektrische Anschlüsse:
 - Eingang A1/A2 - links
 - Ausgang 13/14 - rechts
- 22,5 mm breit
- Für Tragschiene 35 mm (EN 60715)

77.31
Schraubklemmen



* Diagramm L77-5, siehe Seite 13

** Diagramm L77-4, siehe Seite 12

EVG⁽¹⁾ = elektronisches Vorschaltgerät

KVG⁽²⁾ = konventionelles Vorschaltgerät

Abmessungen siehe Seite 16

Ausgangskreis

Ausgang	1 Schließer	1 Schließer
Max. Dauerstrom I _N /		
max. Einschaltstrom* (10 ms)	A	30/520*
Nennspannung	V AC (50/60 Hz)	400
Schaltlast-Spannungsbereich	V AC (50/60 Hz)	48...480
Periodische Spitzensperrensorgung	V _{pk}	1100
Nennstrom bei AC7a (cos φ = 0.8)	A	30
Nennstrom bei AC15	A	20
1-Phasenmotorlast, AC3-Betrieb (230 V AC)	kW	—
Zulässige Kontaktbelastung:		
Glüh- oder Halogenlampen (230 V)	W	6000
Leuchtstofflampen mit EVG ⁽¹⁾	W	6000
Leuchtstofflampen mit KVG ⁽²⁾	W	3000
Kompaktleuchtstofflampen (Energiesparlampen)	W	4000
LED (230 V AC)	W	4000
NV-Halogenlampen oder LED mit EVG ⁽¹⁾	W	4000
NV-Halogenlampen oder LED mit KVG ⁽²⁾	W	4000
Minimaler Schaltstrom bei 400 V	mA	300
Reststrom bei 400 V (typisch)	mA	1
Max. Spannungsabfall bei 25 °C und 30 A	V	0.85
Wärmeleistung bei 30 A	W	16

Eingangskreis

Nennspannungen (U _N)	V AC (50/60 Hz)	—	230	—	230
	V DC	24	—	24	—
Bemessungsleistung	VA (50 Hz)/W	0.4	7.5/0.9	0.4	7.5/0.9
Arbeitsbereich	V AC (50/60 Hz)	—	40...280	—	40...280
	V DC	4...32	—	4...32	—
Rückfallspannung	V AC (50/60 Hz)/DC	—/2	6/—	—/2	6/—

Allgemeine Daten

Elektrische Lebensdauer	Schaltspiele	10 · 10 ⁶		10 · 10 ⁶	
Ansprech-/Rückfallzeit	ms	< 10/< 10	< 10/< 30	< 1/< 10	< 2/< 25
Spannungsfestigkeit					
Ein- zu Ausgang (1.2/50 µs)	kV	6		6	
Umgebungstemperatur	°C	-20...+80**		-20...+80**	
Schutzart		IP 20		IP 20	

Zulassungen (Details auf Anfrage)



77.31.x.xxx.8070



- **Nullspannungs-Schalter**
- **Ausgang 30 A/400 V AC**
- Einschaltstromreduzierung durch Zuschalten im Nullpunkt
- Lampenlasten, insbesondere Energiesparlampen
- Heizungsregler
- 22,5 mm breit

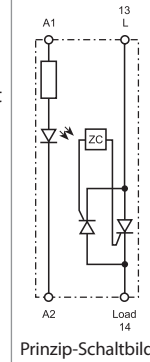

77.31.x.xxx.8071



- **Momentanwert-Schalter**
- **Ausgang 30 A/400 V AC**
- Induktive Lasten
- Regelungsantriebe
- 22,5 mm breit

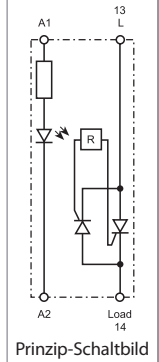

**Elektronische Relais (SSR), 25 - 40 - 50 A
Nullspannungs-Schalter**

- Ausgangskreis für 230 V AC
- Eingangskreis für 24 V DC oder 230 V AC
- Isolation Ein- zu Ausgang 5.6 kV (1.2/50 µs)
- Zum Schalten von Drehstromlasten geeignet
- Hohe Schaltspielzahl, hohe Schalthäufigkeit
- Geräuschloses, lichtbogen- und prellfreies Schalten
- Geringe Steuerleistung
- Auf Kühlkörper (Typ 077.xx) oder auf Schaltschrankblech montierbar

77.x5
Schraubklemmen
(Zentralschraube)



D

* Diagramm L77-11 siehe Seite 13
** Diagramm L77-8, L77-9 und L77-10, siehe Seite 13
EVG⁽¹⁾ = elektronisches Vorschaltgerät
KVG⁽²⁾ = konventionelles Vorschaltgerät

77.25.x.xxx.8250



Nullspannungs-Schalter
• Ausgang: 25 A/230 V AC
• Heizungsregler

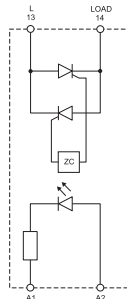

Prinzip-Schaltbild

77.45.x.xxx.8250



Nullspannungs-Schalter
• Ausgang: 40 A/230 V AC
• Heizungsregler

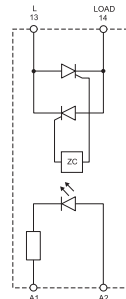

Prinzip-Schaltbild

77.55.x.xxx.8250



Nullspannungs-Schalter
• Ausgang: 50 A/230 V AC
• Heizungsregler

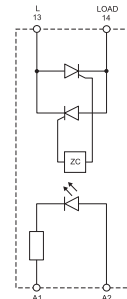

Prinzip-Schaltbild

Abmessungen siehe Seite 16

Ausgangskreis

Ausgang		1 Schließer	1 Schließer	1 Schließer
Max. Dauerstrom I _N / max. Einschaltstrom* (10 ms)	A	25/300*	40/500*	50/520*
Nennspannung	V AC (50/60 Hz)	230	230	230
Schaltlast-Spannungsbereich	V AC (50/60 Hz)	21.6...280	21.6...280	21.6...280
Periodische Spitzenspersspannung	V _{pk}	600	600	600
Zulässige Kontaktbelastung:				
Glüh- oder Halogenlampen (230 V)	W	2000	4000	6000
Leuchtstofflampen mit EVG ⁽¹⁾	W	2000	4000	6000
Leuchtstofflampen mit KVG ⁽²⁾	W	1000	2000	3000
Kompaktleuchtstofflampen (Energiesparlampen)	W	800	3000	4000
LED (230 V AC)	W	800	3000	4000
NV-Halogenlampen oder LED mit EVG ⁽¹⁾	W	800	3000	4000
NV-Halogenlampen oder LED mit KVG ⁽²⁾	W	1000	3000	4000
Minimaler Schaltstrom bei 250 V	mA	120	250	250
Reststrom bei 250 V (typisch)	mA	10	10	10
Max. Spannungsabfall bei 25 °C und I _N	V	1.6	1.6	1.6
Wärmeleistung bei I _N	W	40	64	80

Eingangskreis

Nennspannungen (U _N)	V AC (50/60 Hz)	—	230	—	230	—	230
	V DC	24	—	24	—	24	—
Bemessungsleistung bei U _{MAX}	VA (50 Hz)/W	—/0.6	2.4/—	—/0.6	2.4/—	—/0.6	2.4/—
	Arbeitsbereich	V AC (50/60 Hz)	—	90...280	—	90...280	—
V DC		3...32	—	3...32	—	3...32	—
Rückfallspannung	V AC (50/60 Hz)/DC	—/1	10/—	—/1	10/—	—/1	10/—

Allgemeine Daten

Elektrische Lebensdauer	Schaltspiele	10 · 10 ⁶		10 · 10 ⁶		10 · 10 ⁶	
Ansprech-/Rückfallzeit	ms	10/10	40/80	10/10	40/80	10/10	40/80
Spannungsfestigkeit		5.6		5.6		5.6	
Ein- zu Ausgang (1.2/50 µs)	kV	5.6		5.6		5.6	
Umgebungstemperatur	°C	-30...+80**		-30...+80**		-30...+80**	
Schutzart		IP 20		IP 20		IP 20	

Zulassungen (Details auf Anfrage)



**Elektronische Relais (SSR), 25 - 40 - 50 A
Nullspannungs-Schalter**

- Ausgangskreis für 600 V AC
- Eingangskreis für 24 V DC oder 230 V AC
- Isolation Ein- zu Ausgang 5.6 kV (1.2/50 µs)
- Zum Schalten von Drehstromlasten geeignet
- Hohe Schaltspielzahl, hohe Schalzhäufigkeit
- Geräuschloses, lichtbogen- und prellfreies Schalten
- Geringe Steuerleistung
- Auf Kühlkörper (Typ 077.xx) oder auf Schaltschrankblech montierbar

77.x5

Schraubklemmen
(Zentralschraube)



* Diagramm L77-11, siehe Seite 13

** Diagramm L77-8, L77-9 und L77-10,
siehe Seite 13

EVG⁽¹⁾ = elektronisches Vorschaltgerät

KVG⁽²⁾ = konventionelles Vorschaltgerät

Abmessungen siehe Seite 16

Ausgangskreis

Ausgang		1 Schließer	1 Schließer	1 Schließer
Max. Dauerstrom I _N / max. Einschaltstrom* (10 ms)	A	25/300*	40/500*	50/520*
Nennspannung	V AC (50/60 Hz)	600	600	600
Schaltlast-Spannungsbereich	V AC (50/60 Hz)	43.2...660	43.2...660	43.2...660
Periodische Spitzensperrspannung	V _{pk}	1200	1200	1200
Zulässige Kontaktbelastung:				
Glüh- oder Halogenlampen (230 V)	W	2000	4000	6000
Leuchtstofflampen mit EVG ⁽¹⁾	W	2000	4000	6000
Leuchtstofflampen mit KVG ⁽²⁾	W	1000	2000	3000
Kompaktleuchtstofflampen (Energiesparlampen)	W	800	3000	4000
LED (230 V AC)	W	800	3000	4000
NV-Halogenlampen oder LED mit EVG ⁽¹⁾	W	800	3000	4000
NV-Halogenlampen oder LED mit KVG ⁽²⁾	W	1000	3000	4000
Minimaler Schaltstrom bei 250 V	mA	120	250	250
Reststrom bei 250 V (typisch)	mA	10	10	10
Max. Spannungsabfall bei 25 °C und I _N	V	1.6	1.6	1.6
Wärmeleistung bei I _N	W	40	64	80

Eingangskreis

Nennspannungen (U _N)	V AC (50/60 Hz)	—	230	—	230	—	230
	V DC	24	—	24	—	24	—
Bemessungsleistung bei U _{MAX}	VA (50 Hz)/W	—/0.6	2.4/—	—/0.6	2.4/—	—/0.6	2.4/—
Arbeitsbereich	V AC (50/60 Hz)	—	90...280	—	90...280	—	90...280
	V DC	4...32	—	4...32	—	4...32	—
Rückfallspannung	V AC (50/60 Hz)/DC	—/1	10/—	—/1	10/—	—/1	10/—

Allgemeine Daten

Elektrische Lebensdauer	Schaltspiele	10 · 10 ⁶		10 · 10 ⁶		10 · 10 ⁶	
Ansprech-/Rückfallzeit	ms	10/10	40/80	10/10	40/80	10/10	40/80
Spannungsfestigkeit Ein- zu Ausgang (1.2/50 µs)	kV	5.6		5.6		5.6	
Umgebungstemperatur	°C	-30...+80**		-30...+80**		-30...+80**	
Schutzart		IP 20		IP 20		IP 20	

Zulassungen (Details auf Anfrage)



Bestellbezeichnung

Beispiel: Serie 77, Elektronisches Relais (SSR), 1 Schließer für 30 A/400 V AC, 22.5 mm breit, Eingang 230 V AC, Nullspannungs-Schalter, Anordnung der Anschlüsse: Eingang oben - Ausgang unten.

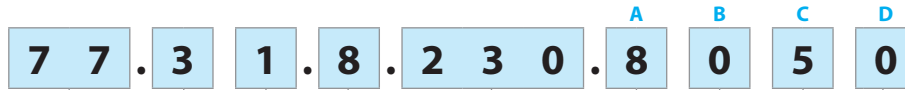

Serie

Typ/Max. Schaltlast-Dauerstrom

- 0 = 5/7/15 A bei (77.01)
- 1 = 15 A bei (77.11)
- 2 = 25 A bei (77.25)
- 3 = 30 A bei (77.31)
- 4 = 40 A bei (77.45)
- 5 = 50 A bei (77.55)

Ausgangskreis 1 Schließer

- 1 = SSR im 17.5 oder 22.5 mm breiten Gehäuse für Tragschiene 35 mm (EN 60715)
- 5 = SSR im "Hockey Puck"- Gehäuse für Kühlkörper/ Kühlblech

Eingangskreis-Ansteuerung

- 0 = DC/AC (50/60 Hz)
- 8 = AC (50/60 Hz)
- 9 = DC

Eingangsnennspannung

Siehe "Alle Ausführungen" und "Eingangs-Spezifikation"

Alle Ausführungen/Baubreite

- 77.01.8.230.8050/17.5 mm 5 A
- 77.01.0.024.8050/17.5 mm 5 A
- 77.01.8.230.8051/17.5 mm 5 A
- 77.01.0.024.8051/17.5 mm 5 A
- 77.01.9.024.9125/17.5 mm 7 A
- 77.01.9.024.9024/17.5 mm 15 A
- 77.11.8.230.8250/22.5 mm 15 A
- 77.11.9.024.8250/22.5 mm 15 A
- 77.11.8.230.8251/22.5 mm 15 A
- 77.11.9.024.8251/22.5 mm 15 A

- 77.31.8.230.8050/22.5 mm 30 A
- 77.31.9.024.8050/22.5 mm 30 A
- 77.31.8.230.8051/22.5 mm 30 A
- 77.31.9.024.8051/22.5 mm 30 A
- 77.31.8.230.8070/22.5 mm 30 A
- 77.31.9.024.8070/22.5 mm 30 A
- 77.31.8.230.8071/22.5 mm 30 A
- 77.31.9.024.8071/22.5 mm 30 A

- 77.25.8.230.8250/Hockey Puck 25 A
- 77.25.9.024.8250/Hockey Puck 25 A
- 77.25.8.230.8650/Hockey Puck 25 A
- 77.25.9.024.8650/Hockey Puck 25 A
- 77.45.8.230.8250/Hockey Puck 40 A
- 77.45.9.024.8250/Hockey Puck 40 A
- 77.45.8.230.8650/Hockey Puck 40 A
- 77.45.9.024.8650/Hockey Puck 40 A
- 77.55.8.230.8250/Hockey Puck 50 A
- 77.55.9.024.8250/Hockey Puck 50 A
- 77.55.8.230.8650/Hockey Puck 50 A
- 77.55.9.024.8650/Hockey Puck 50 A

D: Schaltverfahren

- 0 = Nullspannungs-Schalter
- 1 = Momentanwert-Schalter

C: Anordnung der Anschlüsse

- 5 = Eingang oben - Ausgang unten (77.01, 77.11, 77.31)
- 5 = Eingang unten - Ausgang oben (77.25, 77.45, 77.55 "Hockey-Puck")
- 7 = Eingang links - Ausgang rechts (77.31)

AB: Ausgangskreis (Nennspannung)

- 80 = 230 V AC (77.01), 400 V AC (77.31)
- 82 = 230 V AC (77.11, 77.x5)
- 86 = 600 V AC (77.x5)
- 9024 = 24 V DC
- 9125 = 110...125 V DC

Allgemeine Angaben

Isolationseigenschaften		77.01.8xxx		77.01.9xxx		77.11		77.31		72.25/45/55			
Spannungsfestigkeit		Wechselspannung	Impuls (1.2/50 µs)	Wechselspannung	Impuls (1.2/50 µs)	Wechselspannung	Impuls (1.2/50 µs)	Wechselspannung	Impuls (1.2/50 µs)	Wechselspannung	Impuls (1.2/50 µs)		
zwischen Eingang und Ausgang		2500 V AC	5 kV	3000 V AC	4 kV	3000 V AC	6 kV	3000 V AC	6 kV	4000 V AC	5.6 kV		
zwischen Eingang und Kühlkörper		—	—	—	—	3000 V AC	6 kV	3000 V AC	6 kV	4000 V AC	5.6 kV		
zwischen Ausgang und Kühlkörper		—	—	—	—	2500 V AC	4 kV	4000 V AC	6 kV	4000 V AC	5.6 kV		
EMV - Störfestigkeit		Vorschrift		77.01.8xxx		77.01.9xxx		77.11		77.31		72.25/45/55	
Eingangsnennspannung		24V AC/DC		230 V AC		24 V DC		24V AC/DC		230 V AC		24 V AC/DC - 230 V AC	
ESD-Entladung	über die Anschlüsse	EN 61000-4-2		4 kV		4 kV		4 kV		4 kV		4 kV	
	über die Luft	EN 61000-4-2		8 kV		8 kV		8 kV		8 kV		8 kV	
Elektromagnetisches Feld (80...1000)MHz		EN 61000-4-3		30 V/m		—		20 V/m		30 V/m		—	
Burst (5/50 ns, 5 kHz und 100 kHz) an A1 - A2		EN 61000-4-4		1 kV	4 kV	2 kV		1 kV	3 kV	1 kV	3 kV	2 kV	
Surge (1.2/50 µs) an A1 - A2		EN 61000-4-5		2 kV	4 kV	1 kV		3 kV	3 kV	3 kV	3 kV	2 kV	
		EN 61000-4-5		1 kV	4 kV	0.5 kV		0.5 kV	1.5 kV	0.5 kV	1.5 kV	1 kV	
Leitungsgeführtes elektromagnetisches HF-Signal (0.15...230)MHz an A1 - A2		EN 61000-4-6		—		10 V		10 V		10 V		—	
Anschlussklemmen		77.01.8xxx		77.01.9xxx		77.11		77.31		72.25/45/55		Eingang Ausgang	
Drehmoment		Nm		0.8		0.8		0.8		0.8		0.5 1.2	
Max. Anschlussquerschnitt		eindrätigt mehrdrätigt		eindrätigt mehrdrätigt		eindrätigt mehrdrätigt		eindrätigt mehrdrätigt		eindrätigt mehrdrätigt		eindrätigt und mehrdrätigt	
		mm ²		1x6/ 2x4	1x4/ 2x25	1x6/ 2x4	1x4/ 2x25	1x6/ 2x4	1x6/ 2x4	1x6/ 2x4	1x6/ 2x4	1 (mit Endhülse)	4 (mit Endhülse) 10 (mit Gabelhülse)
		AWG		1x10/ 2x12	1x12/ 2x14	1x10/ 2x12	1x12/ 2x14	1x10/ 2x12	1x10/ 2x12	1x10/ 2x12	1x10/ 2x12	18 (mit Endhülse)	12 (mit Endhülse) 8 (mit Gabelhülse)
Abisolierlänge		mm		9		9		9		9		10 10	
Weitere Daten		W		0.5		0.5		0.9		0.9		0.6	
Wärmeabgabe an die Umgebung		ohne Kontaktstrom		bei max. Dauerstrom		4.0		4.0		14		16 40/64/80	

Eingangs-Spezifikation

77.01

Nennspannung U_N	Eingangscode	Arbeitsbereich				Rückfallspannung (AC/DC)	Ansteuerstrom I_N bei U_N mA
		AC		DC			
		U_{min}	U_{max}	U_{min}	U_{max}		
V		V	V	V	V	V	
24	0.024	16	32	9.8	32	2.4	25
24	9.024	—	—	4	32	3.0	18
230	8.230	90	265	—	—	24	15

77.11

Nennspannung U_N	Eingangscode	Arbeitsbereich				Rückfallspannung (AC/DC)	Ansteuerstrom I_N bei U_N mA
		AC		DC			
		U_{min}	U_{max}	U_{min}	U_{max}		
V		V	V	V	V	V	
24	9.024	—	—	4	32	2	11
230	8.230	40	305	—	—	6	25

77.31

Nennspannung U_N	Eingangscode	Arbeitsbereich				Rückfallspannung (AC/DC)	Ansteuerstrom I_N bei U_N mA
		AC		DC			
		U_{min}	U_{max}	U_{min}	U_{max}		
V		V	V	V	V	V	
24	9.024	—	—	4	32	2	11
230	8.230	40	280	—	—	6	25

77.x5.x.xxx.8250

Nennspannung U_N	Eingangscode	Arbeitsbereich				Rückfallspannung (AC/DC)	Ansteuerstrom I_N bei U_N mA
		AC		DC			
		U_{min}	U_{max}	U_{min}	U_{max}		
V		V	V	V	V	V	
24	9.024	—	—	3	32	1	22
230	8.230	90	280	—	—	10	20

77.x5.x.xxx.8650

Nennspannung U_N	Eingangscode	Arbeitsbereich				Rückfallspannung (AC/DC)	Ansteuerstrom I_N bei U_N mA
		AC		DC			
		U_{min}	U_{max}	U_{min}	U_{max}		
V		V	V	V	V	V	
24	9.024	—	—	4	32	1	25
230	8.230	90	280	—	—	10	10

LED-Statusanzeige der Ansteuerung

LED-Anzeige	Eingangsspannung
	liegt nicht an
	liegt an

LED-Anzeige (nur bei 77.01.9.024.9xxx)	bei Kurzschluss*
	NEIN
	JA

* Nach einem Kurzschluss und zur Wiederherstellung des normalen Betriebes die Last vom SSR trennen sowie den Kurzschluss beseitigen.

Nach einer Abkühlphase von wenigen Minuten auf Normaltemperatur, die Last erneut anschließen.

D

Ausgangs-Spezifikation

L77-1 Ausgangsbelastbarkeit - Dauerstrom in Abhängigkeit von der Umgebungstemperatur, **77.01.0.024.805x bei 32 V DC**

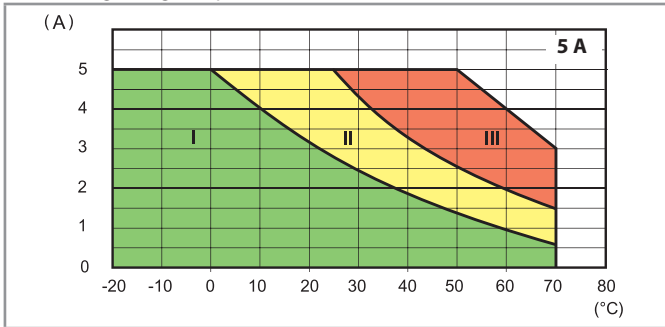

L77-2 Ausgangsbelastbarkeit - Dauerstrom in Abhängigkeit von der Umgebungstemperatur, **77.01.8.230.805x bei 265 V AC**

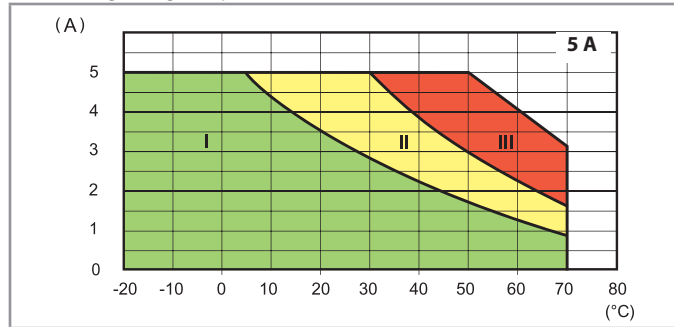

- I - Ohne Abstand zwischen den einzelnen SSR (dichte Packung)
- II - Mit einem Abstand von 9 mm zwischen den einzelnen SSR
- III - Einzelmontage (keine Wärmebeeinflussung anderer SSR oder Geräte)

L77-12 Ausgangsbelastbarkeit - Dauerstrom in Abhängigkeit von der Umgebungstemperatur, **77.01.9.024.9024 bei 32 V DC**

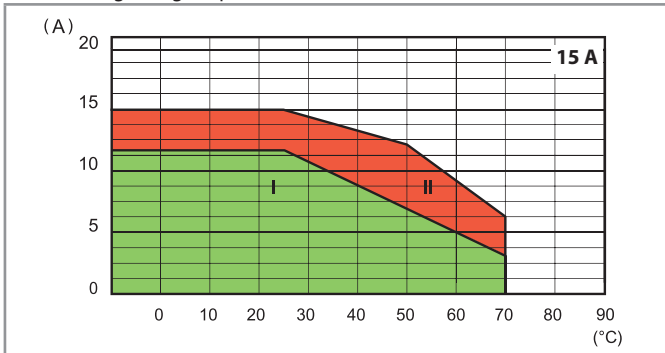

L77-13 Ausgangsbelastbarkeit - Dauerstrom in Abhängigkeit von der Umgebungstemperatur, **77.01.9.024.9125 bei 32 V DC**

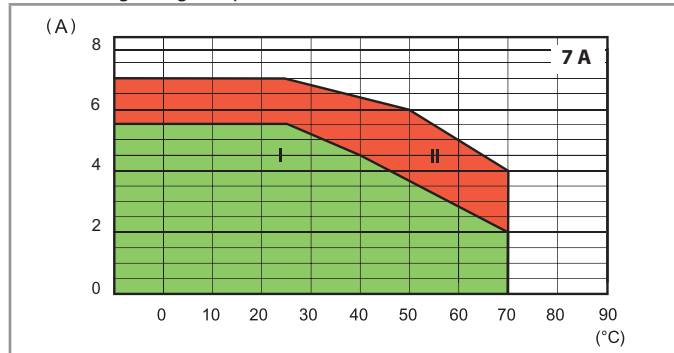

- I - Ohne Abstand zwischen den einzelnen SSR (dichte Packung)
- II - Einzelmontage (in einem Abstand von ≥ 9 mm, ohne Wärmebeeinflussung durch benachbarte Geräte)

L77-6 Ausgangsbelastbarkeit - Dauerstrom in Abhängigkeit von der Umgebungstemperatur, **77.11.x.xxx.82xx**

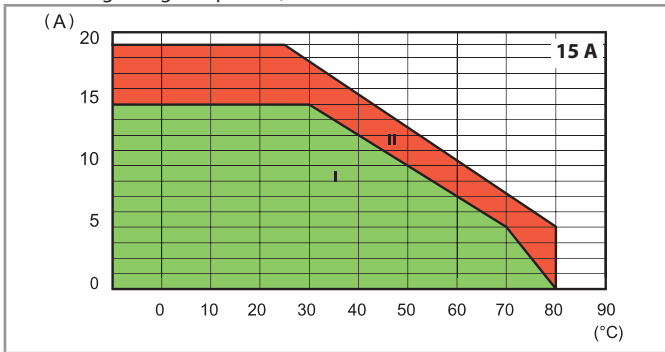

L77-4 Ausgangsbelastbarkeit - Dauerstrom in Abhängigkeit von der Umgebungstemperatur, **77.31.x.xxx.80xx**

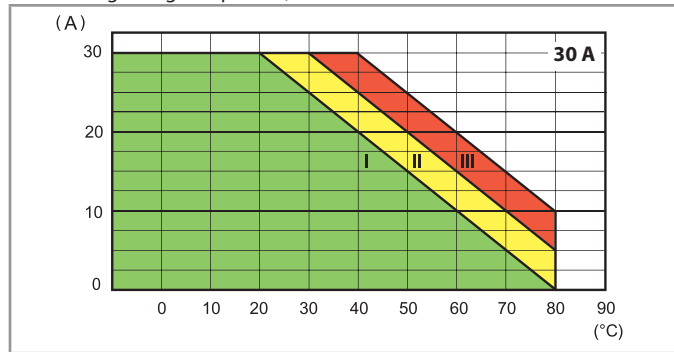

- I - Ohne Abstand zwischen den einzelnen SSR (dichte Packung)
- II - Mit einem Abstand von 20 mm zwischen den einzelnen SSR
- III - Einzelmontage (in einem Abstand von ≥ 40 mm, ohne Wärmebeeinflussung durch benachbarte Geräte)

Ausgangs-Spezifikation

L77-10 Ausgangsbelastbarkeit - Dauerstrom in Abhängigkeit von der Umgebungstemperatur, **77.25.x.xxx.8x50**

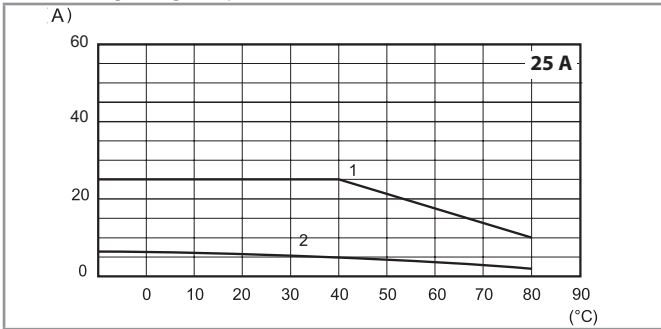

- 1 - Montiert auf dem Kühlkörper Typ 077.25 (2 K/W)
- 2 - Montiert frei im Raum (ohne Wärmeableitung)

L77-9 Ausgangsbelastbarkeit - Dauerstrom in Abhängigkeit von der Umgebungstemperatur, **77.45.x.xxx.8x50**

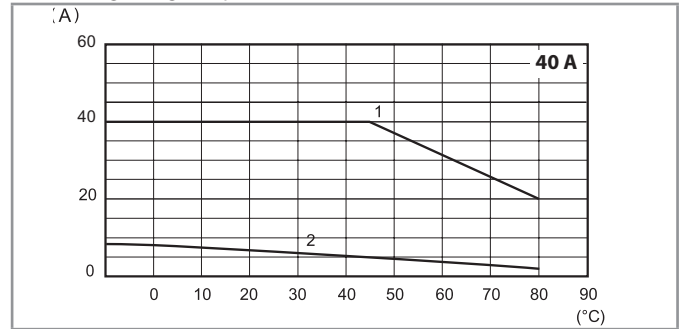

- 1 - Montiert auf dem Kühlkörper Typ 077.55 (0.9 K/W)
- 2 - Montiert frei im Raum (ohne Wärmeableitung)

L77-8 Ausgangsbelastbarkeit - Dauerstrom in Abhängigkeit von der Umgebungstemperatur, **77.55.x.xxx.8x50**

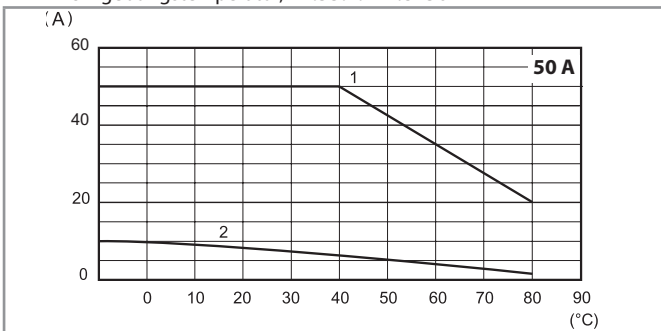

- 1 - Montiert auf dem Kühlkörper Typ 077.55 (0.9 K/W)
- 2 - Montiert frei im Raum (ohne Wärmeableitung)

L77-3 Ausgangsbelastbarkeit - Max. Einschaltstrom (AC) in Abhängigkeit der Zeit, **77.01.x.xxx.80xx**

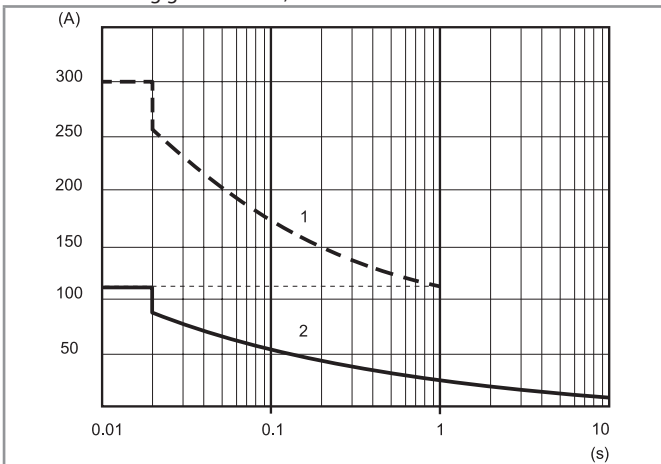

L77-7 Ausgangsbelastbarkeit - Max. Einschaltstrom (AC) in Abhängigkeit der Zeit, **77.11.x.xxx.82xx**

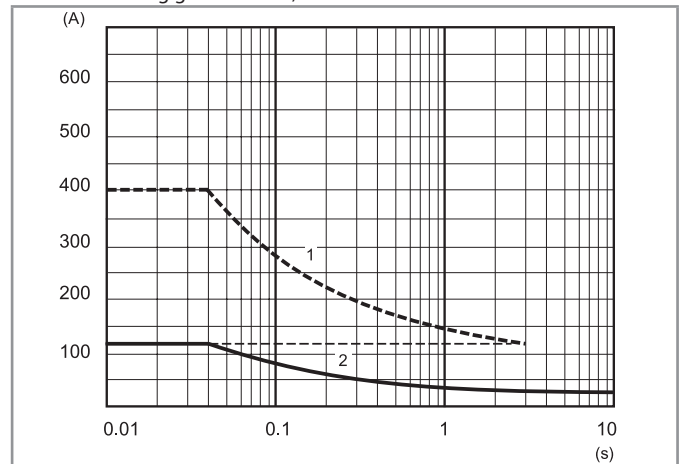

L77-5 Ausgangsbelastbarkeit - Max. Einschaltstrom (AC) in Abhängigkeit der Zeit, **77.31.x.xxx.80xx**

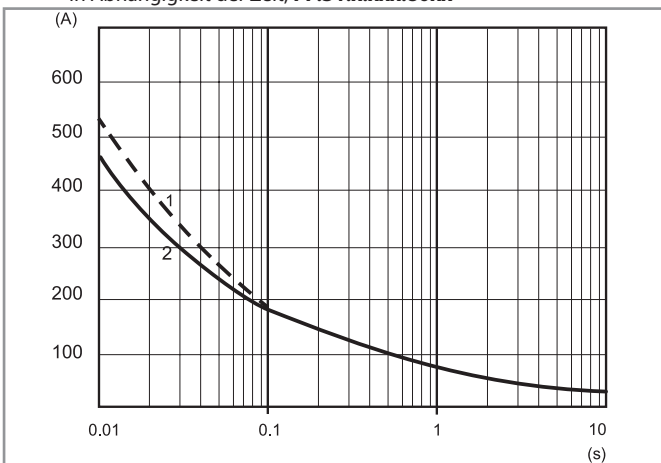

L77-11 Ausgangsbelastbarkeit - Max. Einschaltstrom (AC) in Abhängigkeit der Zeit, **77x5.x.xxx.8x50**

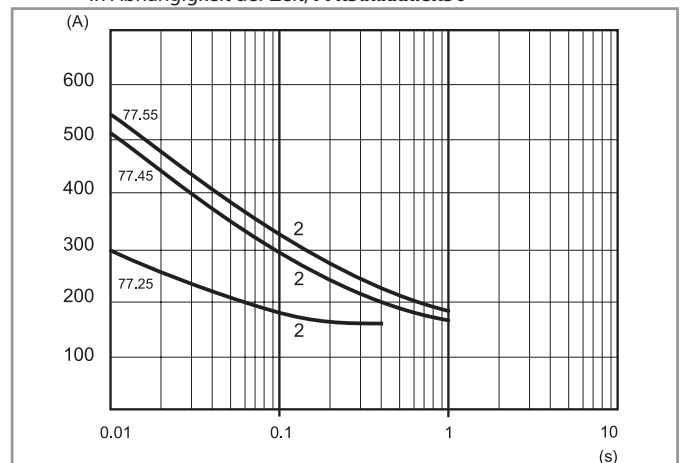

- 1 - Kaltbetrieb (Umgebungstemperatur = 23 °C, ohne vorangegangenen Ausgangsstrom in den letzten 15 Minuten)
- 2 - Warmbetrieb (Umgebungstemperatur = 50 °C, nach vorangegangenem max. Dauerstrom)

x-2017; www.findernet.com

D

Ausgangs-Spezifikation

Max. Schalthäufigkeit (Schaltungen/Stunde, mit 50% ED)							
Ausgangslast	77.01.8xxx	77.01.9xxx	77.11	77.31	77.25	77.45	77.55
5 A 230 V (AC1)	5000	—	—	—	—	—	—
5 A 24 V DC L/R = 20 ms	—	3600	—	—	—	—	—
1 A (AC15)	10000	—	—	—	—	—	—
0.5 A (AC15)	20000	—	—	—	—	—	—
15 A 305 V $\cos \varphi = 0.8$	—	—	1800	—	—	—	—
15 A 305 V $\cos \varphi = 0.5$	—	—	1200	—	—	—	—
30 A 480 V $\cos \varphi = 0.8$	—	—	—	1800	—	—	—
30 A 480 V $\cos \varphi = 0.5$	—	—	—	1200	—	—	—
25 A 230 V $\cos \varphi = 0.7$	—	—	—	—	1800	—	—
40 A 230 V $\cos \varphi = 0.7$	—	—	—	—	—	1800	—
50 A 230 V $\cos \varphi = 0.7$	—	—	—	—	—	—	1800

Weitere Daten							
	77.01.8xxx	77.01.9xxx	77.11	77.31	77.25	77.45	77.55
Kritische Spannungssteilheit du/dt, ohne Eingangs-Steuerimpuls (gate offen) bei $T_j = 125^\circ\text{C}$	> 1000 V/ μs	> 1000 V/ μs	> 500 V/ μs > 10 V/ μs (with di/dt = 20 A/ms)	> 1000 V/ μs	300 V/ μs (.8250) 500 V/ μs (.8650)	500 V/ μs (.8250) 1000 V/ μs (.8650)	1000 V/ μs (.8250) 1000 V/ μs (.8650)
Kritische Stromsteilheit di/dt bei $T_j = 125^\circ\text{C}$	> 50 A/ μs	> 50 A/ μs	> 50 A/ μs	> 150 A/ μs	—	—	—
I²t zur Absicherung bei $t_p = 10\text{ ms}$	450 A ² s	450 A ² s	1000 A ² s*	1350 A ² s**	450 A ² s	1250 A ² s	1350 A ² s

Empfohlene Sicherung als Kurzschluss-Schutz, abhängig von der Anwendung (Superflink auslösende Typen für Halbleiter)

* 20 A, 660 V AC, (10 x 38)mm, 200 kA, 360 A² s.

** 30 A, 660 V AC, (10 x 38)mm, 200 kA, 1000 A² s.

Anschlussbilder

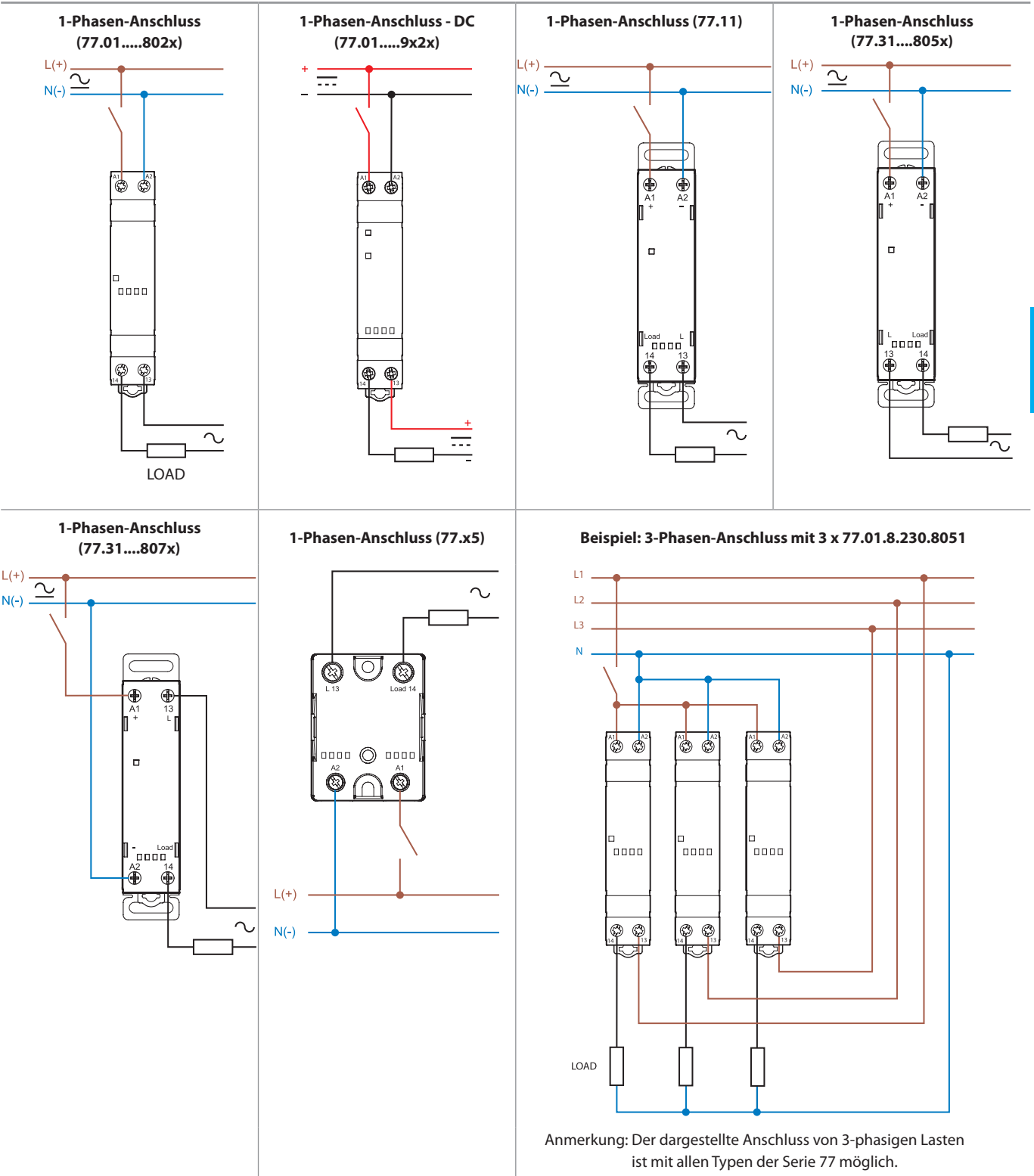

Abmessungen

77.01
Schraubklemmen

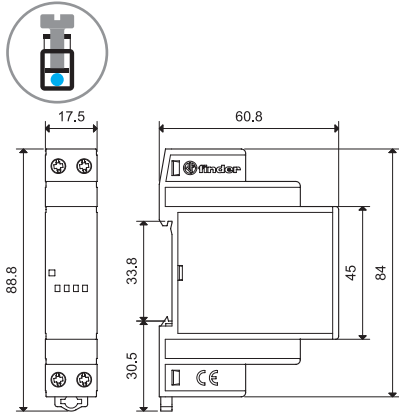

77.11/31
Schraubklemmen

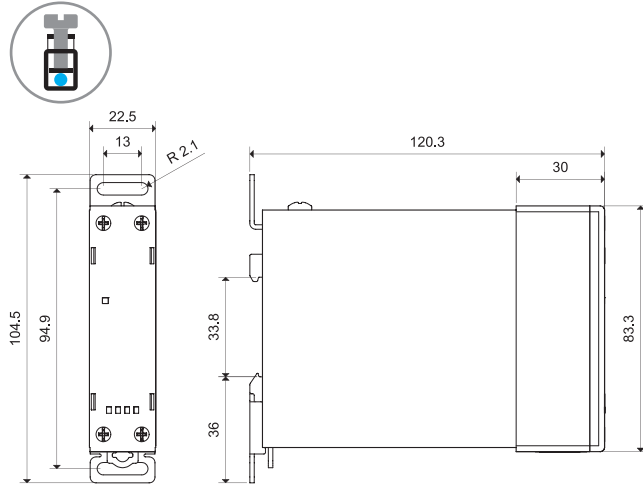

77.01 DC
Schraubklemmen

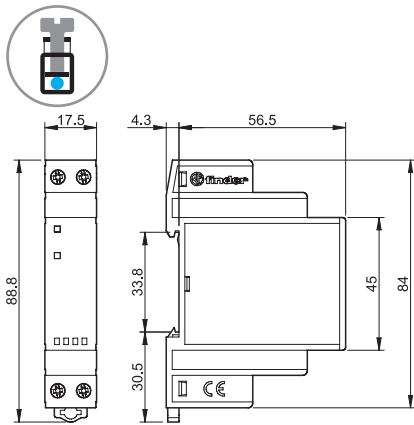

77.x5
Schraubklemmen (Zentralschraube)

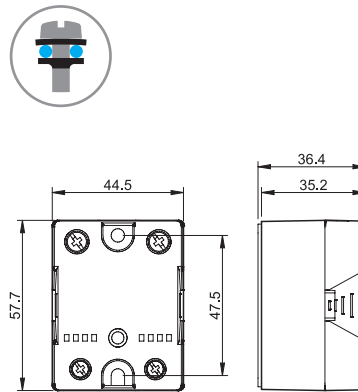

Zubehör



Befestigungsfuß, für Chassismontage, Kunststoff, 17,5 mm breit nur für 77.01

020.01

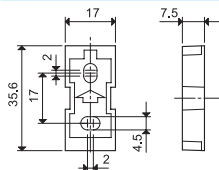

Distanzstück, Plastik grau, 9 mm breit - zum Befestigen auf der DIN-Schiene als Montageabstand zwischen benachbarten elektronischen Relais (SSR), der Serie 77.01 bzw. zu anderen Bauelementen

022.09

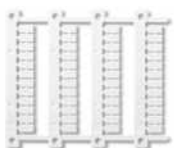
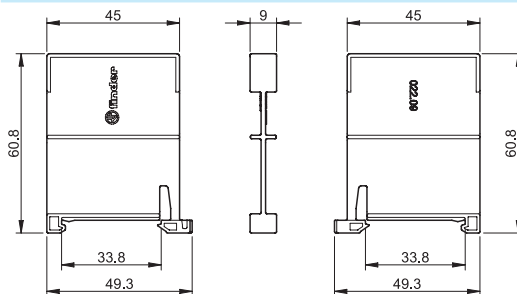

Bezeichnungsschild-Matte (CEMBRE-Thermotransferdrucker), Plastik, 48 Schilder, (6 x 12)mm

060.48

Zubehör



077.25

Kühlkörper, eloxiertes Aluminium, 2 K/W, (65 x 100)mm, nur für 77.25

077.25

- Die Befestigung des SSR und des Clips für die Tragschiene 35 mm (EN 60715) erfolgt über die mitgelieferten M4-Schrauben
- Vor dem Befestigen des SSR auf den Kühlkörper ist eine dünne, gleichmäßige Schicht Wärmeleitpaste (nicht mitgeliefert) auf die Unterseite des SSR aufzutragen

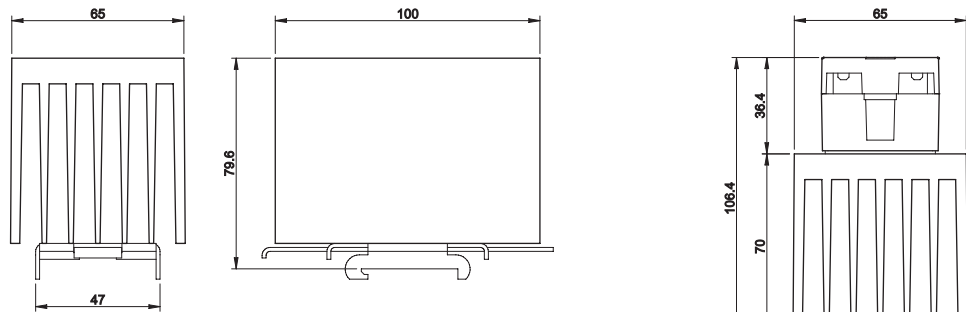

077.25 mit 77.25

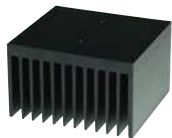

077.55

Kühlkörper, eloxiertes Aluminium, 0,9 K/W, (111 x 100)mm, für 77.45 und 77.55

077.55

- Die Befestigung des SSR und des Clips für die Tragschiene 35 mm (EN 60715) erfolgt über die mitgelieferten M4-Schrauben
- Vor dem Befestigen des SSR auf den Kühlkörper ist eine dünne, gleichmäßige Schicht Wärmeleitpaste (nicht mitgeliefert) auf die Unterseite des SSR aufzutragen

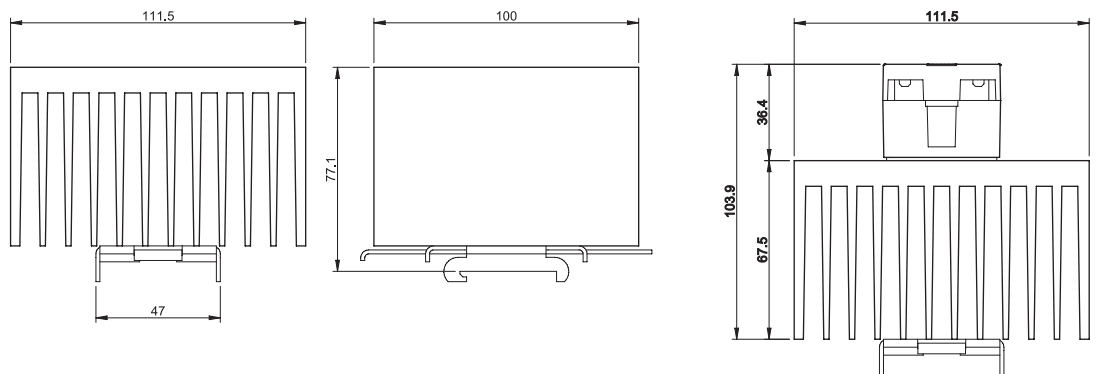

077.55 mit 77.45/55

D

