

Technisches Datenblatt

1R30X37X22

Innenringe

Nadellager, Innenring

Anzeigen

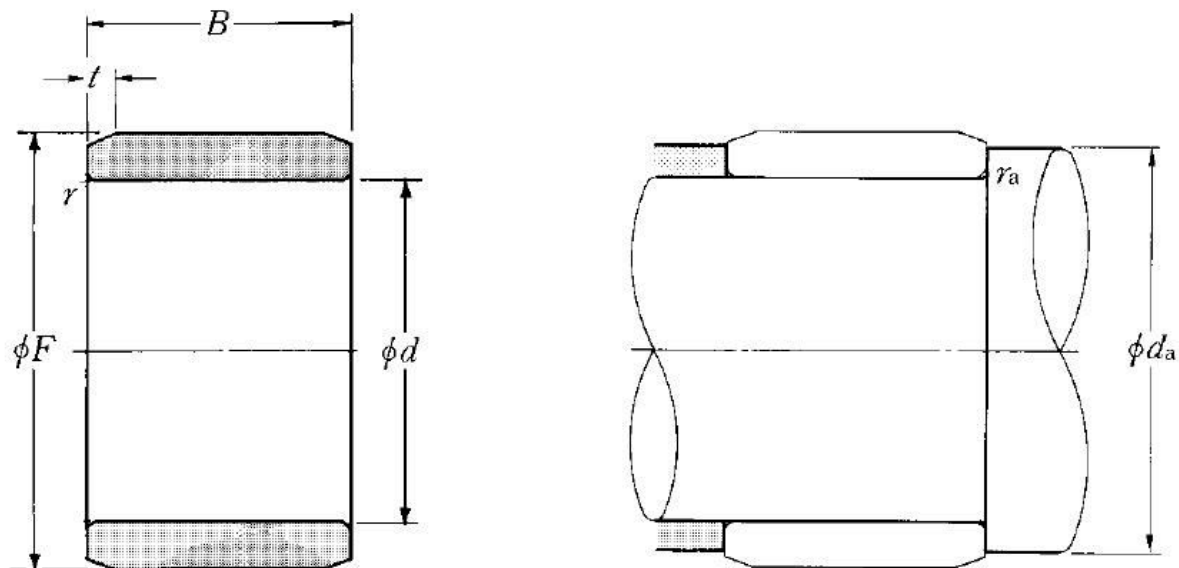

Technische Eigenschaften

d	30 mm
B	22 mm
F	37 mm
rs min	0,6 mm
Schmierbohrungen an dem Innenring	Non/No
t	1,8 mm
Präzisionsklasse	P0
Masse	0,06 kg
Marke	NTN

Definitionsempfehlungen der Umgebungsteile

da min	34 mm
ras max	0,6 mm