

Technisches Datenblatt PDF

23136EMW33C3



Zweireihige Pendelrollenlager

Zweireihiges Pendelrollenlager, Massiver Monoblock-Käfig, Nut und Schmieröffnungen auf Außenring

Technische Eigenschaften	
d	180 mm
D	300 mm
B	96 mm
D1	266,80 mm
rs min	3 mm
Anzahl der Schmierbohrungen	3
b	14,90 mm
k	7 mm
e	0.29
Y1	2.32
Y2	3.45
Y0	2.26
Radiallagerluftklasse	C3
Masse	27,21 kg
Marke	SNR

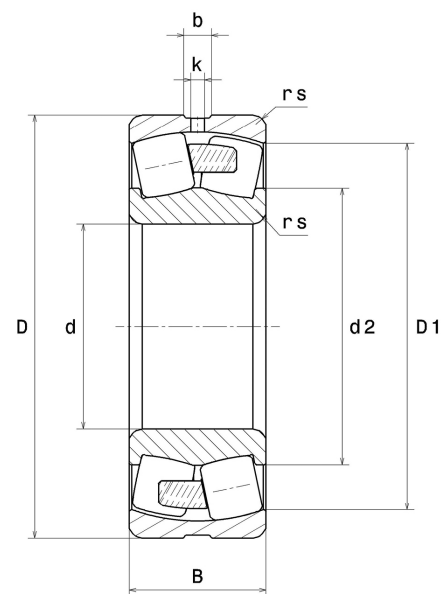

Produktleistung	
Dynamische Tragzahl, C	1 490 kN
Statische Tragzahl, C0	1 960 kN
Ermüdungsgrenzbelastung, Cu	128 kN
Nref	1 600 Tr/min
Nlim	2 100 Tr/min
Min Betriebstemperatur, Tmin	-40 °C
Max Betriebstemperatur, Tmax	200 °C
Käfig charakteristische Frequenz, FTF	0,43 Hz
Wälzkörper charakteristische Frequenz, BPFO	7,26 Hz
Außenring charakteristische Frequenz, BPFO	9,11 Hz
Innenring charakteristische Frequenz, BPFI	11,90 Hz

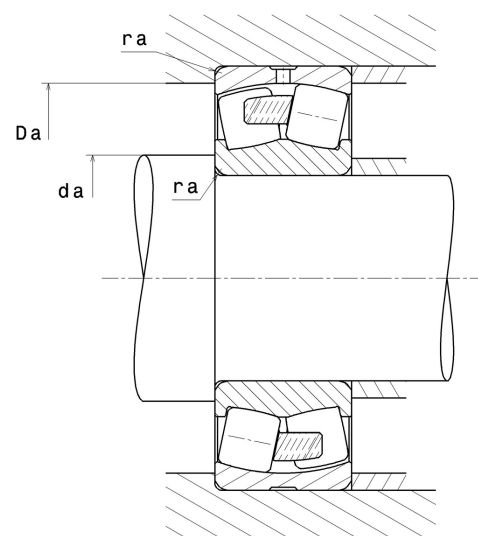

Definitionsempfehlungen der Umgebungsteile

da min	194 mm
Da max	286 mm
ra max	2,50 mm

Berechnungskoeffizienten

Dynamisch äquivalente Belastung

$$P = X \cdot Fr + Y \cdot Fa$$

Fa / Fr ≤ e		Fa / Fr > e	
X	Y	X	Y
1	Y1	0,67	Y2

Statisch äquivalente Belastung

$$P_0 = X_0 \cdot Fr + Y_0 \cdot Fa$$

X ₀	Y ₀
1	Y0

Werte für e, Y1, Y2 und Y0 sind in obiger Tabelle.