



Print-/Flachtransformatoren

Leistung: 3,0 VA – 16,0 VA

UI 30

| | | |
|---|--|--------------|
| | DIN EN 61558 | 2147944.01 |
| Nachweis zur bestandenen Glühdrahtprüfung | DIN EN 60335-1, Abschn. 30.2.3.1 und 30.2.3.2 | 102961/84814 |
| | UL 5085-1 | E98173 |
| | UL 5085-2 | E98173 |
| | CSA C22.2-66.1-06 | E98173 |
| | CSA C22.2-66.2-06 | E98173 |

- gemäß REACH-Richtlinie
- gemäß RoHS-Richtlinie

Weitere Zertifizierungen/Approbationen auf Anfrage!



- Leistung bis 16,0 VA
- Temperaturklasse ta 70° C/B, nicht kurzschlussfest
- vakuumvergossen, Zweikammerwicklung
- ausgezeichnetes Temperaturwechselverhalten
- höchste Sicherheit und Langlebigkeit
- hohe Spannungsfestigkeit bis 6000 V
- selbstverlöschendes Verguss- und Haubenmaterial
- 100 % Stückprüfung

Absicherung extern sekundärseitig durch:

- Feinsicherung nach IEC 127

Neben den aufgeführten Serientransformatoren der UI 30 Baureihe fertigen wir weitere Varianten, z. B. mit eingebauter Thermo-sicherung oder eingebautem Thermo-schalter.

Anschluss-Stifte

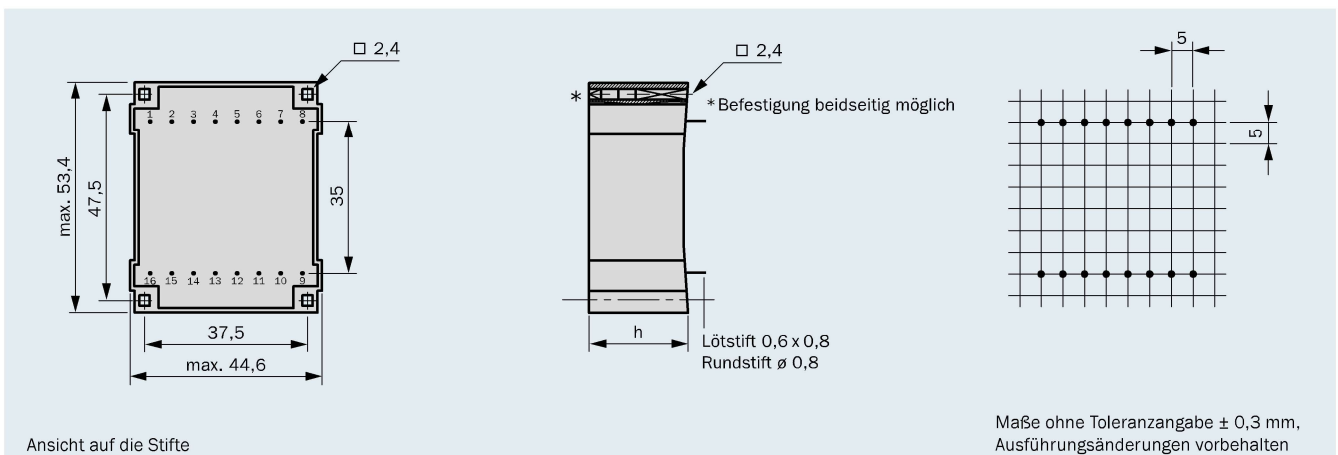

Anschluss-Schema (nur beschaltete Anschluss-Stifte vorhanden)

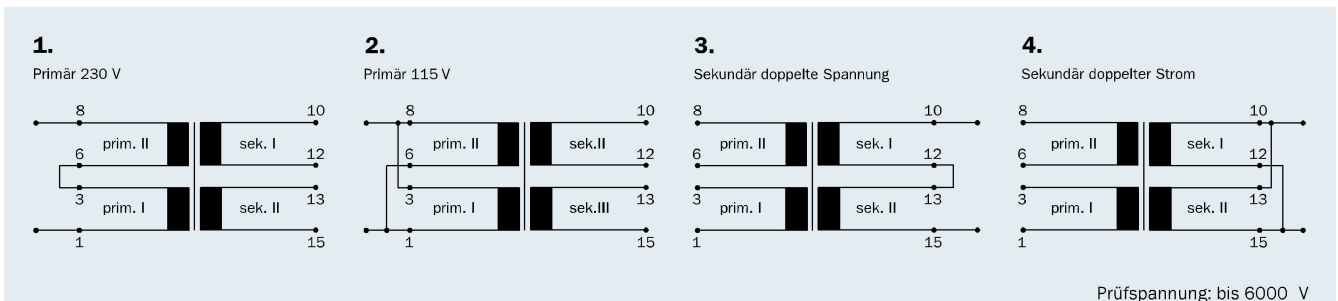

| Baugröße/Pakethöhe | Leistung ta 70 °C/B | Bauhöhe (h) | Gewicht | Verpackungseinheit |
|--------------------------|------------------------|--------------|----------|--------------------|
| BV UI 301 / 5,5 mm | 3,0 VA | max. 18,1 mm | 0,130 kg | 20 Stück |
| BV UI 302 / 7,5 mm | 4,0 VA | max. 20,2 mm | 0,150 kg | 20 Stück |
| BV UI 303 / 10,5 mm | 6,0 VA | max. 23,1 mm | 0,180 kg | 20 Stück |
| BV UI 304 / 16,5 mm | 10,0 VA | max. 29,1 mm | 0,260 kg | 20 Stück |
| BV UI 305 / 26,0 mm | 16,0 VA | max. 40,0 mm | 0,370 kg | 20 Stück |



Print-/Flachtransformatoren

Leistung: bis 16,0 VA

UI 30

3,0 VA ta 70 °C/B

Baugröße/Pakethöhe
**BV UI 301.... /
5,5 mm**

nicht
kurzschlussfest 

| Bestellnummer | Spannung prim. V | Anschlussstift prim. | Spannung sek. V | Strom sek. mA | Anschlussstift sek. | Leerlaufspannung V | Anschlussschema |
|----------------|------------------|----------------------|-----------------|---------------|---------------------|--------------------|-----------------|
| BV UI 301 0167 | 2 x 115 | 1-3/6-8 | 2 x 6 | 250 | 10-12/13-15 | 2 x 7,9 | 1-4 |
| BV UI 301 0168 | 2 x 115 | 1-3/6-8 | 2 x 9 | 167 | 10-12/13-15 | 2 x 14,0 | 1-4 |
| BV UI 301 0133 | 2 x 115 | 1-3/6-8 | 2 x 12 | 126 | 10-12/13-15 | 2 x 18,4 | 1-4 |
| BV UI 301 0166 | 2 x 115 | 1-3/6-8 | 2 x 15 | 100 | 10-12/13-15 | 2 x 22,8 | 1-4 |

4,0 VA ta 70 °C/B

Baugröße/Pakethöhe
**BV UI 302.... /
7,5 mm**

nicht
kurzschlussfest 

| Bestellnummer | Spannung prim. V | Anschlussstift prim. | Spannung sek. V | Strom sek. mA | Anschlussstift sek. | Leerlaufspannung V | Anschlussschema |
|----------------|------------------|----------------------|-----------------|---------------|---------------------|--------------------|-----------------|
| BV UI 302 0164 | 2 x 115 | 1-3/6-8 | 2 x 6 | 333 | 10-12/13-15 | 2 x 10,1 | 1-4 |
| BV UI 302 0161 | 2 x 115 | 1-3/6-8 | 2 x 9 | 222 | 10-12/13-15 | 2 x 13,5 | 1-4 |
| BV UI 302 0144 | 2 x 115 | 1-3/6-8 | 2 x 12 | 166 | 10-12/13-15 | 2 x 20,2 | 1-4 |
| BV UI 302 0165 | 2 x 115 | 1-3/6-8 | 2 x 15 | 133 | 10-12/13-15 | 2 x 24,9 | 1-4 |

6,0 VA ta 70 °C/B

Baugröße/Pakethöhe
**BV UI 303.... /
10,5 mm**

nicht
kurzschlussfest 

| Bestellnummer | Spannung prim. V | Anschlussstift prim. | Spannung sek. V | Strom sek. mA | Anschlussstift sek. | Leerlaufspannung V | Anschlussschema |
|----------------|------------------|----------------------|-----------------|---------------|---------------------|--------------------|-----------------|
| BV UI 303 0162 | 2 x 115 | 1-3/6-8 | 2 x 6 | 500 | 10-12/13-15 | 2 x 9,0 | 1-4 |
| BV UI 303 0179 | 2 x 115 | 1-3/6-8 | 2 x 7,5 | 400 | 10-12/13-15 | 2 x 11,4 | 1-4 |
| BV UI 303 0158 | 2 x 115 | 1-3/6-8 | 2 x 9 | 334 | 10-12/13-15 | 2 x 12,8 | 1-4 |
| BV UI 303 0145 | 2 x 115 | 1-3/6-8 | 2 x 12 | 250 | 10-12/13-15 | 2 x 17,2 | 1-4 |
| BV UI 303 0163 | 2 x 115 | 1-3/6-8 | 2 x 15 | 200 | 10-12/13-15 | 2 x 21,8 | 1-4 |

10,0 VA ta 70 °C/B

Baugröße/Pakethöhe
**BV UI 304.... /
16,5 mm**

nicht
kurzschlussfest 

| Bestellnummer | Spannung prim. V | Anschlussstift prim. | Spannung sek. V | Strom sek. mA | Anschlussstift sek. | Leerlaufspannung V | Anschlussschema |
|----------------|------------------|----------------------|-----------------|---------------|---------------------|--------------------|-----------------|
| BV UI 304 0155 | 2 x 115 | 1-3/6-8 | 2 x 6 | 833 | 10-12/13-15 | 2 x 8,7 | 1-4 |
| BV UI 304 0129 | 2 x 115 | 1-3/6-8 | 2 x 7,5 | 667 | 10-12/13-15 | 2 x 10,0 | 1-4 |
| BV UI 304 0153 | 2 x 115 | 1-3/6-8 | 2 x 9 | 555 | 10-12/13-15 | 2 x 12,4 | 1-4 |
| BV UI 304 0154 | 2 x 115 | 1-3/6-8 | 2 x 12 | 416 | 10-12/13-15 | 2 x 16,0 | 1-4 |
| BV UI 304 0136 | 2 x 115 | 1-3/6-8 | 2 x 15 | 333 | 10-12/13-15 | 2 x 19,7 | 1-4 |
| BV UI 304 0159 | 2 x 115 | 1-3/6-8 | 2 x 18 | 277 | 10-12/13-15 | 2 x 23,4 | 1-4 |

16,0 VA ta 70 °C/B

Baugröße/Pakethöhe
**BV UI 305.... /
26,0 mm**

nicht
kurzschlussfest 

| Bestellnummer | Spannung prim. V | Anschlussstift prim. | Spannung sek. V | Strom sek. mA | Anschlussstift sek. | Leerlaufspannung V | Anschlussschema |
|----------------|------------------|----------------------|-----------------|---------------|---------------------|--------------------|-----------------|
| BV UI 305 0147 | 2 x 115 | 1-3/6-8 | 2 x 6 | 1330 | 10-12/13-15 | 2 x 7,5 | 1-4 |
| BV UI 305 0148 | 2 x 115 | 1-3/6-8 | 2 x 9 | 888 | 10-12/13-15 | 2 x 10,9 | 1-4 |
| BV UI 305 0149 | 2 x 115 | 1-3/6-8 | 2 x 12 | 666 | 10-12/13-15 | 2 x 14,6 | 1-4 |
| BV UI 305 0150 | 2 x 115 | 1-3/6-8 | 2 x 15 | 533 | 10-12/13-15 | 2 x 18,0 | 1-4 |
| BV UI 305 0151 | 2 x 115 | 1-3/6-8 | 2 x 18 | 444 | 10-12/13-15 | 2 x 21,5 | 1-4 |
| BV UI 305 0152 | 2 x 115 | 1-3/6-8 | 2 x 21 | 380 | 10-12/13-15 | 2 x 25,0 | 1-4 |