

Technisches Datenblatt PDF UKF328H

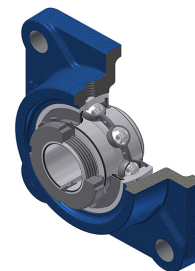

Gehäuselagereinheiten

Grauguss-Gehäuse, Spannlager mit Adapterhülse, Dichtung mit Schleuderscheibe

Technische Eigenschaften	
B	98 mm
A	125 mm
A1	55 mm
A2	173 mm
B1	131 mm
d	125 mm
d1	180 mm
e	75 mm
G	M10x1
J	350 mm
L	450 mm
N	41 mm
s1	73 mm

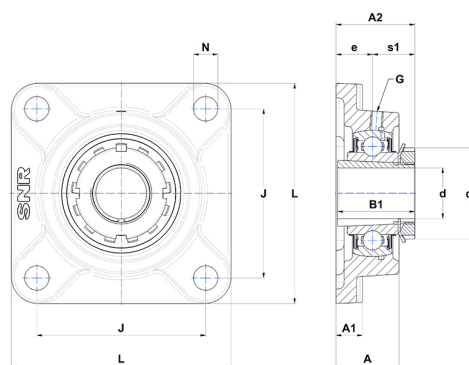

Produktleistung	
C	275 kN
C0	272 kN
T min.	-20 °C
T max.	100 °C

Andere Merkmale	
Gewicht	90,65 kg
Spannhülse Referenz	H2328
Bezeichnung des Gehäuses	F328
Bezeichnung des Lagers	UK328G2H