



VERBRAUCHERABZWEIG SICHERUNGSL.
 REVERSIERBETRIEB, AC 400V, BGR. S00 9,00...12,5A
 5,5KW, DC 24V FEDERZUGANSCHLUSS FUER
 HUTSCHIENENMONTAGE, ZUORDNUNGSART 1, IQ =
 150KA 1OE (SCHUETZ)

Produkt-Markename	SIRIUS
Produkt-Bezeichnung	Sicherungslose Verbraucherabzweige 3RA2
Hersteller-Artikelnummer	
<ul style="list-style-type: none"> • des mitgelieferten Schützes • des mitgelieferten Leistungsschalters • des mitgelieferten Verbindungsbausteins 	3RT2017-2BB42 3RV2011-1KA20 3RA2911-2AA00

Allgemeine technische Daten:

Isolationsspannung		
<ul style="list-style-type: none"> • bei Verschmutzungsgrad 3 Bemessungswert 	V	690
Schockfestigkeit		
<ul style="list-style-type: none"> • gemäß IEC 60068-2-27 		6g / 11 ms
Stoßspannungsfestigkeit Bemessungswert	kV	6
Zuordnungsart		1
Schutzart IP		
<ul style="list-style-type: none"> • frontseitig 		IP20

Hauptstromkreis:

Polzahl für Hauptstromkreis		3
einstellbarer Ansprechwert Strom des stromabhängigen Überlastauslösers	A	9 ... 12,5
Betriebsspannung		
<ul style="list-style-type: none"> • Bemessungswert 	V	690
<ul style="list-style-type: none"> • bei AC-3 Bemessungswert maximal 	V	690
Betriebsfrequenz Bemessungswert	Hz	50 ... 60
Betriebsstrom		
<ul style="list-style-type: none"> • bei AC-3 		

— bei 400 V Bemessungswert	A	11,5
Betriebsleistung		
• bei AC-3		
— bei 400 V Bemessungswert	W	5 500
— bei 500 V Bemessungswert	W	5 500
— bei 690 V Bemessungswert	W	7 500

Steuerstromkreis/ Ansteuerung:

Steuerspeisespannung bei DC		
• Bemessungswert	V	24
Halteleistung der Magnetspule bei DC	W	4

Hilfsstromkreis:

Produktenerweiterung Hilfsschalter		Ja
---	--	----

Schutz-/ Überwachungsfunktion:

Auslöseklasse		CLASS 10
Ausführung des Überlastauslösers		thermisch (Bimetall)

UL/CSA Bemessungsdaten:

Volllaststrom (FLA) für 3-phasigen Drehstrommotor		
• bei 480 V Bemessungswert	A	11
abgegebene mechanische Leistung [hp]		
• für 3-phasigen Drehstrommotor bei 200/208 V Bemessungswert	metric hp	3
• für 3-phasigen Drehstrommotor bei 220/230 V Bemessungswert	metric hp	3
• für 3-phasigen Drehstrommotor bei 460/480 V Bemessungswert	metric hp	7,5
• für 3-phasigen Drehstrommotor bei 575/600 V Bemessungswert	metric hp	10

Kurzschluss:

Produktfunktion Kurzschluss-Schutz		Ja
Ausführung des Kurzschlussauslösers		magnetisch
bedingter Kurzschlussstrom (Iq)		
• bei 690 V gemäß IEC 60947-4-1 Bemessungswert	A	4 000
• bei 400 V gemäß IEC 60947-4-1 Bemessungswert	A	153 000
• bei 500 V gemäß IEC 60947-4-1 Bemessungswert	A	42 000

Einbau/ Befestigung/ Abmessungen:

Einbaulage		senkrecht
Befestigungsart		Schraub- und Schnappbefestigung auf Hutschiene 35 mm

Höhe	mm	204
Breite	mm	90
Tiefe	mm	97,1
einzuhaltender Abstand		
• zu geerdeten Teilen		
— vorwärts	mm	0
— rückwärts	mm	0
— aufwärts	mm	20
— seitwärts	mm	9
— abwärts	mm	10
• zu spannungsführenden Teilen		
— vorwärts	mm	0
— rückwärts	mm	0
— aufwärts	mm	20
— abwärts	mm	10
— seitwärts	mm	9

Anschlüsse/ Klemmen:

Ausführung des elektrischen Anschlusses

- für Hauptstromkreis

Federzuganschluss

Sicherheitsrelevante Kenngrößen:

B10-Wert bei hoher Anforderungsrate gemäß SN 31920

1 000 000

Anteil gefahrbringender Ausfälle

- bei hoher Anforderungsrate gemäß SN 31920

%

73

Berührungsschutz gegen elektrischen Schlag

fingersicher

Mechanische Daten:

Baugröße des Leistungsschalters

S00

Baugröße des Verbraucherabzweigs

S00

Umgebungsbedingungen:

Umgebungstemperatur

- während Betrieb
- während Lagerung
- während Transport

°C

-20 ... +60

°C





-50 ... +80



°C

-50 ... +80

Approbationen/ Zertifikate:

allgemeine Produktzulassung		Explosionsschutz	Konformitätserklärung	Prüfbescheinigungen
 CSA	 UL		 ATEX	 EG-Konf.
				spezielle Prüfbescheinigungen

Prüfbescheinigungen		Schiffbau			
Werksbescheinigung	Typprüfbescheinigung/Werkszeugnis	 ABS	 BUREAU VERITAS	 DNV	 GL

Schiffbau		sonstiges		
 PRS	 RINA	Konformitätserklärung ng	Umweltbestätigung	sonstig

Weitere Informationen

Information- and Downloadcenter (Kataloge, Broschüren,...)

<http://www.siemens.de/industrial-controls/catalogs>

Industry Mall (Online-Bestellsystem)

<http://www.siemens.com/industrymall>

CAX-Online-Generator

<http://support.automation.siemens.com/WW/CAXorder/default.aspx?lang=de&mlfb=3RA22101KE172BB4>

Service&Support (Handbücher, Betriebsanleitungen, Zertifikate, Kennlinien, FAQs,...)

<http://support.automation.siemens.com/WW/view/de/3RA22101KE172BB4/all>

Bilddatenbank (Produktfotos, 2D-Maßzeichnungen, 3D-Modelle, Geräteschaltpläne, EPLAN Makros, ...)

http://www.automation.siemens.com/bilddb/cax_de.aspx?mlfb=3RA22101KE172BB4&lang=de

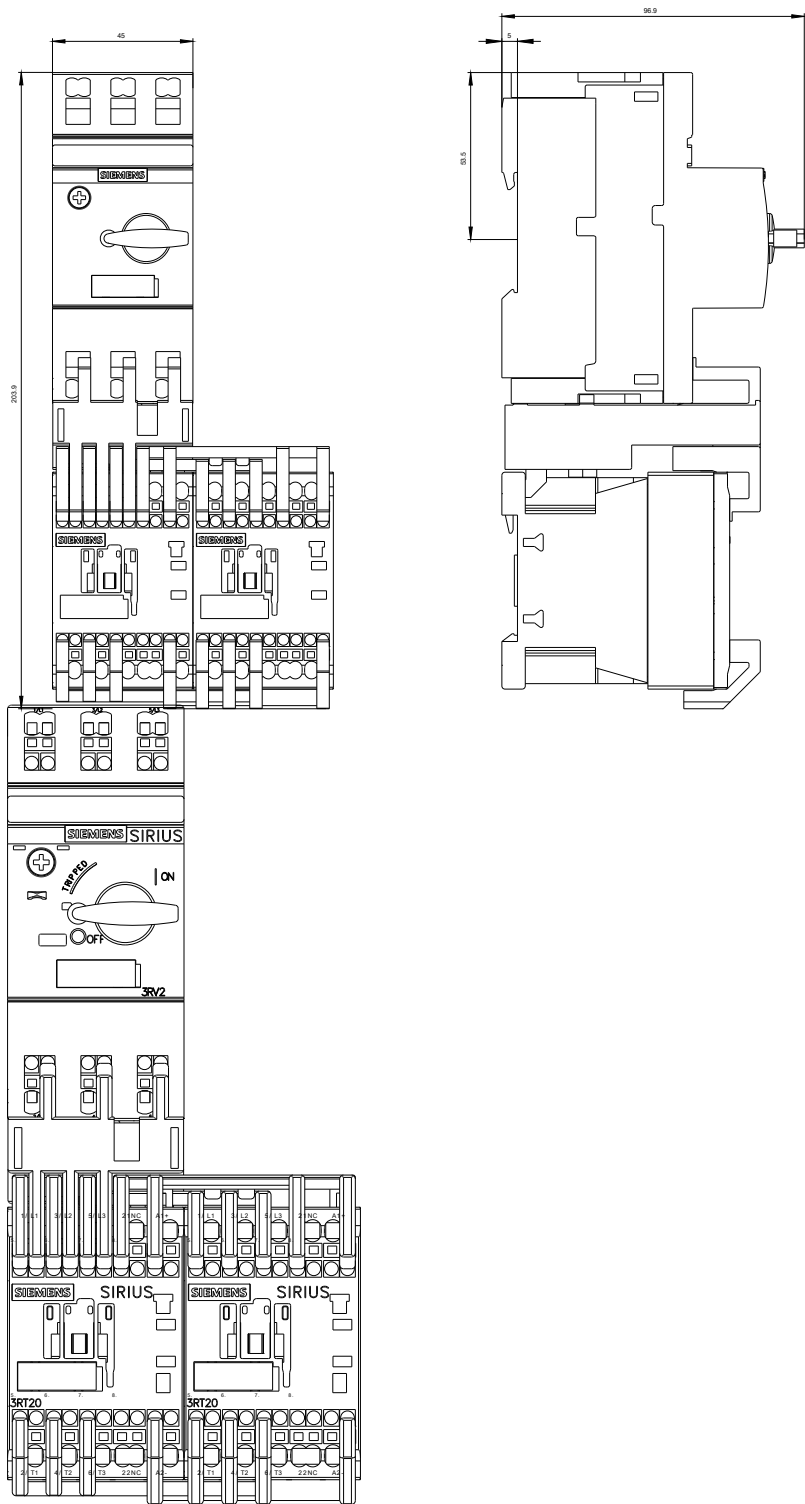

REBR&REBR&ZV&C4&DHERUNGSL

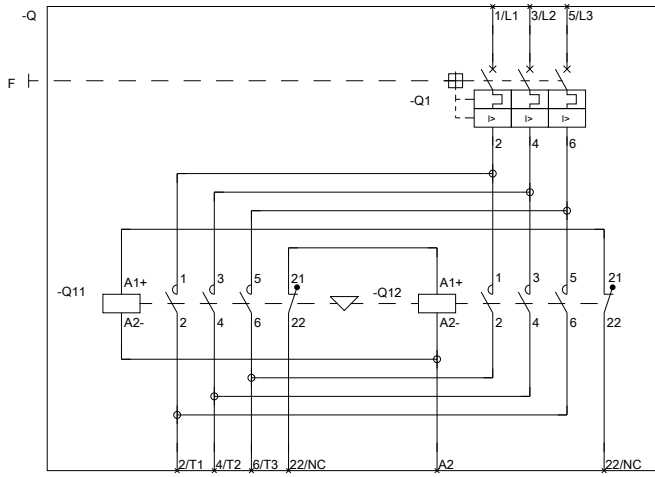

REBR&REBR&ZV&C4&DHERUNGSL

letzte Änderung:

11.03.2015