

Technisches Datenblatt PDF 6203NREE



Einreihige Rillenkugellager

Einreihiges Rillenkugellager, Radialkontakt, Blechkäfig, Nut und Sicherungsring auf Außendurchmesser, Reibende Dichtungen beidseitig

Technische Eigenschaften	
d	17 mm
D	40 mm
B	12 mm
d1	24,10 mm
D1	34,90 mm
a min	1,90 mm
a max	2,06 mm
Ca min	2,92 mm
Ca max	3,18 mm
rs min	0,60 mm
rNs min	0,50 mm
D3 max	38,10 mm
b min	1,35 mm
b max	1,65 mm
r0 max	0,40 mm
D4 max	44,60 mm
f	1,07 mm
Referenz des Sicherungsringes	R40
Radiallagerluftklasse	CN
Masse	0,07 kg
Marke	SNR

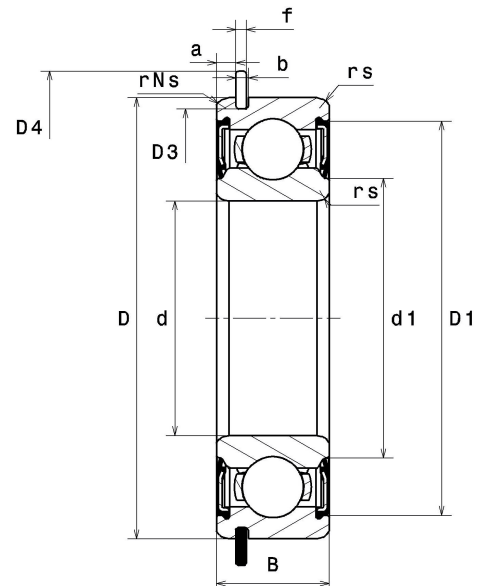

Produktleistung

Dynamische Tragzahl, C	9,40 kN
Statische Tragzahl, C0	4,75 kN
Ermüdungsgrenzbelastung, Cu	0,22 kN
f0	13.1
Nlim	12 000 Tr/min
Min Betriebstemperatur, Tmin	-20 °C
Max Betriebstemperatur, Tmax	120 °C
Käfig charakteristische Frequenz, FTF	0,38 Hz
Wälzkörper charakteristische Frequenz, BPFO	3,99 Hz
Außenring charakteristische Frequenz, BPFI	3,05 Hz
Innenring charakteristische Frequenz, BPFI	4,95 Hz

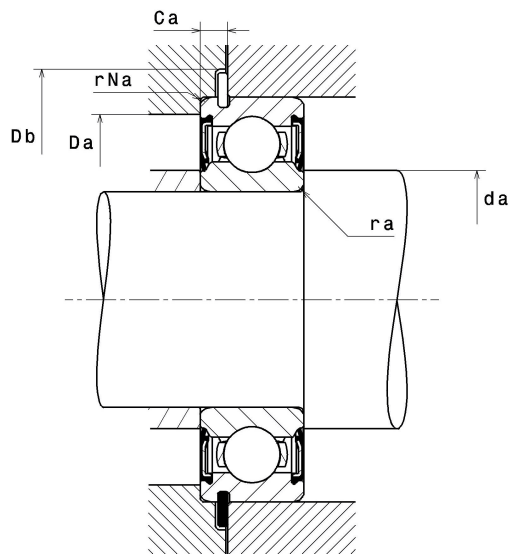

Definitionsempfehlungen der Umgebungsteile

da min	21 mm
da max	24,10 mm
Da max	36 mm
ra max	0,60 mm
rNa max	0,50 mm
Db min	45,50 mm

Berechnungskoeffizienten

Dynamisch äquivalente Belastung
 $P = X \cdot Fr + Y \cdot Fa$

$\frac{f_0 F_a}{C_0}$	e	$F_a / Fr \leq e$		$F_a / Fr > e$	
		X	Y	X	Y
0.172	0.19	1	0	0.56	2.3
0.345	0.22				1.99
0.689	0.26				1.71
1.03	0.28				1.55
1.38	0.3				1.45
2.07	0.34				1.31
3.45	0.38				1.15
5.17	0.42				1.04
6.89	0.44				1

Statisch äquivalente Belastung
 $P_0 = X_0 \cdot Fr + Y_0 \cdot Fa$

X_0	Y_0
0.6	0.5

Für Einzellager und DT-Anordnung:
 Wenn $P_0 < Fr$, dann $P_0 = Fr$