



# WS/WE34-R240

W34

KOMPAKT-LICHTSCHRANKEN

**SICK**  
Sensor Intelligence.



## Bestellinformationen

Typ	Artikelnr.
WS/WE34-R240	1019258

Weitere Geräteausführungen und Zubehör → [www.sick.com/W34](http://www.sick.com/W34)

Abbildung kann abweichen

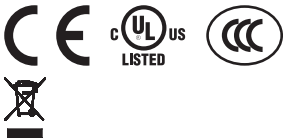

## Technische Daten im Detail

### Merkmale

<b>Sensor-/ Detektionsprinzip</b>	Einweg-Lichtschränke
<b>Abmessungen (B x H x T)</b>	27 mm x 92 mm x 70 mm
<b>Gehäuseform (Lichtaustritt)</b>	Quaderförmig
<b>Schaltabstand max.</b>	0 m ... 60 m
<b>Schaltabstand</b>	0 m ... 60 m
<b>Lichtart</b>	Sichtbares Rotlicht
<b>Lichtsender</b>	LED <sup>1)</sup>
<b>Lichtfleckgröße (Entfernung)</b>	Ø 700 mm (50 m)
<b>Abstrahlwinkel</b>	Ca. 1°
<b>Wellenlänge</b>	660 nm
<b>Einstellung</b>	Potentiometer

<sup>1)</sup> Mittlere Lebensdauer: 100.000 h bei T<sub>U</sub> = +25 °C.

### Mechanik/Elektrik

<b>Versorgungsspannung</b>	20 V AC/DC ... 250 V AC/DC <sup>1)</sup>
<b>Leistungsaufnahme</b>	< 2 VA
<b>Schaltausgang</b>	Relais, galvanisch getrennt <sup>2)</sup>
<b>Schaltfunktion</b>	Wechsler
<b>Schaltart</b>	Hellschaltend <sup>2)</sup>

<sup>1)</sup> Grenzwerte; zulässiger Leiterquerschnitt: 0,14 ... 1,5 mm<sup>2</sup>.

<sup>2)</sup> Bei induktiver oder kapazitiver Last geeignete Funkenlöschung vorsehen.

<sup>3)</sup> Bei Hell-Dunkel-Verhältnis 1:1.

<sup>4)</sup> A = U<sub>V</sub>-Anschlüsse verpolsicher.

<sup>5)</sup> C = Störimpulsunterdrückung.

<sup>6)</sup> Bemessungsspannung: 250 V AC/DC.

	Dunkelschaltend
<b>Schaltart wählbar</b>	Wählbar, per Hell-/Dunkelumschalter
<b>Schaltstrom (Schaltspannung)</b>	4 A @ 250 V AC, 4 A @ 24 V DC, 0.125 A @ 250 V DC UL: 4 A @ 250 V AC, general use / 4 A @ 250 V AC, resistive (NO) / 3 A @ 250 V AC, resistive (NC) / 4 A @ 24 V DC, NO, general use / 3 A @ 24 V DC, NC, general use / R300 / B300 (NO contacts only)
<b>Ansprechzeit</b>	≤ 10 ms
<b>Schaltfrequenz</b>	10 Hz <sup>3)</sup>
<b>Empfangswinkel</b>	Ca. 2,5°
<b>Zeitfunktion</b>	Ausschaltverzögerung Einschaltverzögerung Einstellbar
<b>Verzögerungszeit</b>	Einstellbar am Zeitstufenwahlschalter, 0,5 s ... 10 s
<b>Anschlussart</b>	Klemmenanschluss mit M16-Verschraubung
<b>Schutzschaltungen</b>	A <sup>4)</sup> C <sup>5)</sup>
<b>Schutzklasse</b>	II <sup>6)</sup>
<b>Gewicht</b>	280 g
<b>Gehäusematerial</b>	Kunststoff, ABS
<b>Schutzart</b>	IP67
<b>Gebrauchskategorie</b>	AC-15, DC-13, nach EN 60947-1
<b>Umgebungstemperatur Betrieb</b>	-40 °C ... +60 °C
<b>Umgebungstemperatur Lager</b>	-40 °C ... +75 °C
<b>UL-File-Nr.</b>	NRKH.E181493 & NRKH7.E181493
<b>Artikelnummer Einzelkomponenten</b>	2022816 WE34-R240 2022824 WS34-U240

<sup>1)</sup> Grenzwerte; zulässiger Leiterquerschnitt: 0,14 ... 1,5 mm<sup>2</sup>.

<sup>2)</sup> Bei induktiver oder kapazitiver Last geeignete Funkenlöschung vorsehen.

<sup>3)</sup> Bei Hell-Dunkel-Verhältnis 1:1.

<sup>4)</sup> A = U<sub>V</sub>-Anschlüsse verpolsicher.

<sup>5)</sup> C = Störimpulsunterdrückung.

<sup>6)</sup> Bemessungsspannung: 250 V AC/DC.

## Sicherheitstechnische Kenngrößen

<b>MTTF<sub>D</sub></b>	314 Jahre
<b>DC<sub>avg</sub></b>	0%

## Klassifikationen

<b>ECl@ss 5.0</b>	27270901
<b>ECl@ss 5.1.4</b>	27270901
<b>ECl@ss 6.0</b>	27270901
<b>ECl@ss 6.2</b>	27270901
<b>ECl@ss 7.0</b>	27270901
<b>ECl@ss 8.0</b>	27270901
<b>ECl@ss 8.1</b>	27270901
<b>ECl@ss 9.0</b>	27270901
<b>ETIM 5.0</b>	EC002716

<b>ETIM 6.0</b>	EC002716
<b>UNSPSC 16.0901</b>	39121528

**Anschlussschema**

Cd-127

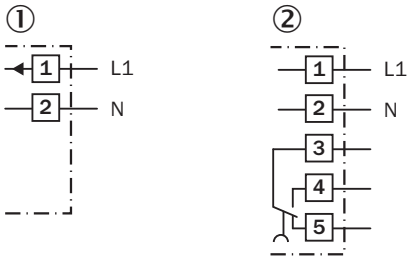

- ① Sender
- ② Empfänger

**Kennlinie**

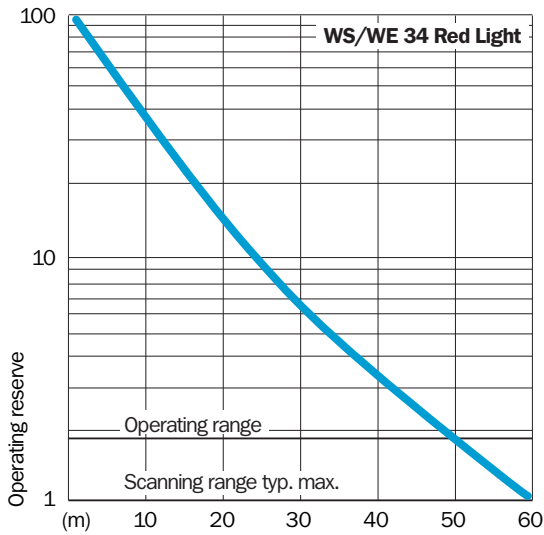

**Schaltabstand-Diagramm**

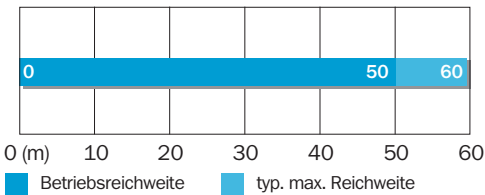

## Einstell-Möglichkeiten

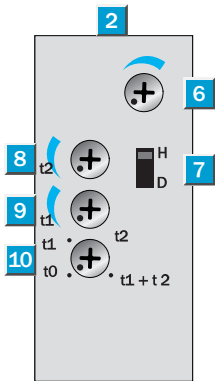

- ② Empfangsanzeige
- ⑥ Empfindlichkeitseinsteller
- ⑦ Hell-/Dunkelumschalter
- ⑧ Zeiteinsteller  $t_2$  = Ausschaltverzögerung
- ⑨ Zeiteinsteller  $t_1$  = Einschaltverzögerung
- ⑩ Zeitstufenwahlschalter

## Maßzeichnung (Maße in mm)

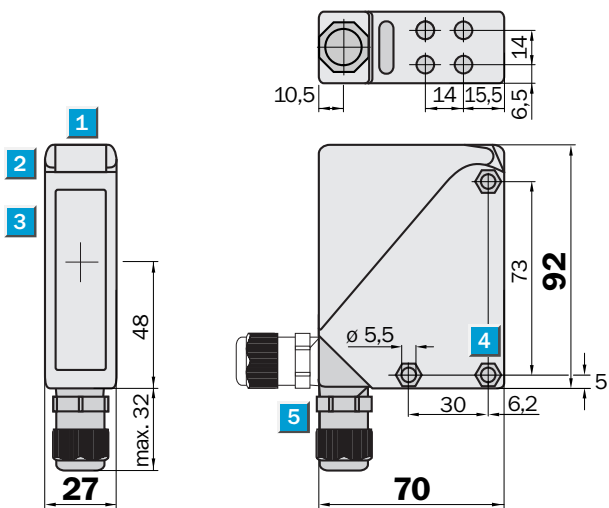

- ① Visiernut
- ② Empfangsanzeige
- ③ Mitte Optikachse
- ④ Durchgangsbohrung  $\varnothing 5,5$  mm, beidseitig für Sechskantmutter M5
- ⑤ M16-Verschraubung bzw. Stecker um 90° drehbar

## Empfohlenes Zubehör

Weitere Geräteausführungen und Zubehör → [www.sick.com/W34](http://www.sick.com/W34)

	<b>Kurzbeschreibung</b>	<b>Typ</b>	<b>Artikelnr.</b>
Befestigungswinkel und -platten			
	Befestigungswinkel, Edelstahl (1.4301), inkl. Befestigungsmaterial	BEF-WN-W24	2015248

## SICK AUF EINEN BLICK

SICK ist einer der führenden Hersteller von intelligenten Sensoren und Sensorlösungen für industrielle Anwendungen. Ein einzigartiges Produkt- und Dienstleistungsspektrum schafft die perfekte Basis für sicheres und effizientes Steuern von Prozessen, für den Schutz von Menschen vor Unfällen und für die Vermeidung von Umweltschäden.

Wir verfügen über umfassende Erfahrung in vielfältigen Branchen und kennen ihre Prozesse und Anforderungen. So können wir mit intelligenten Sensoren genau das liefern, was unsere Kunden brauchen. In Applikationszentren in Europa, Asien und Nordamerika werden Systemlösungen kundenspezifisch getestet und optimiert. Das alles macht uns zu einem zuverlässigen Lieferanten und Entwicklungspartner.

Umfassende Dienstleistungen runden unser Angebot ab: SICK LifeTime Services unterstützen während des gesamten Maschinenlebenszyklus und sorgen für Sicherheit und Produktivität.

**Das ist für uns „Sensor Intelligence.“**

## WELTWEIT IN IHRER NÄHE:

Ansprechpartner und weitere Standorte → [www.sick.com](http://www.sick.com)