



**FLEX**  
VC 25 L MC

## VC 25 L MC. Der „Kleine“ von FLEX ist saugstark.

Der FLEX Sicherheitssauger VC 25 L MC ist ein handlicher und kompakter Sauger, einfach zu handhaben und leicht zu transportieren. Er eignet sich optimal für Reinigungsarbeiten in Büros, Lagerräumen, Werkstätten und Fahrzeugen. Für diese Arbeiten ist der VC 25 L MC mit einem umfangreichen Sortiment an Saugrohren und Düsen ausgestattet. Der VC 25 L MC ist für die Staubklasse L zugelassen und daher bestens geeignet für alle Stäube mit AGW-Werten  $> 1 \text{ mg/m}^3$ . Für Absaugarbeiten an kleineren Elektrowerkzeugen wie Schwing-, Delta-, Exzentrerschleifer, Stichsäge u.s.w. ist das Gerät mit den wichtigen Funktionsmerkmalen wie Gerätesteckdose, Einschaltautomatik, manuelle Filterabreinigung, PET Filtermaterial, Vlies-Filterbeutel und Entsorgungssack ausgestattet. Der VC 25 L MC eignet sich auch zum Aufsaugen von Flüssigkeiten. Die Füllstandsüberwachung mit eingebautem Schwimmerventil stoppt bei maximalem Füllstand den Saugvorgang.



### Enorme Saugleistung

Hochleistungsturbine sorgt für hohe Saugleistung und hohen Unterdruck. Für ein hervorragendes Absaugergebnis.

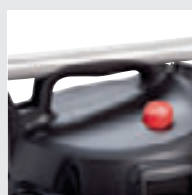

### Clevere Lösung

Für den bequemen Transport befindet sich im Handgriff des VC 25 L MC eine Mulde. Passend für Saugrohre mit einem Durchmesser von 36 mm.



### Anschluss für Elektrowerkzeuge

Sicherheitssauger und Elektrowerkzeug (100-1800 Watt) arbeiten automatisch durch elektronische Ein-/Ausschaltautomatik.



### Der „Transporter“

Der „Kleine“ hat alles im Griff. Leicht und kompakt – das erleichtert den Transport.

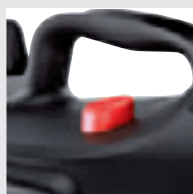

### Manuelle Filterabreinigung

Durch Betätigung der Filterabreinigung wird das Filterelement durch einen gezielten Luftstoß von abgelagertem Staub befreit.



### Ordnung muss sein

Kabel- und Schlauchhalter zur kompakten Aufbewahrung für den optimalen Transport.

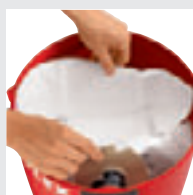

### Sichere Entsorgung

Hochreißfestes Vlies für Problemlose Entsorgung der abgesaugten Stäube.



### Aufgeräumt

Saugdüsen können bequem im Werkzeugdepot abgelegt werden



### Sehr beweglich

Für gute Beweglichkeit in Werkstätten und auf Baustellen sorgen zwei große Räder und zwei schwenkbare Lenkrollen.

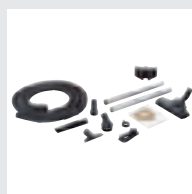

### Alles dabei

Der Sicherheitssauger VC 25 L MC ist als universelles Gerät mit umfangreichem Zubehör für vielseitige Reinigungsarbeiten ausgestattet.

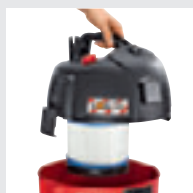

### PET-Filter

Leicht zu reinigendes Filterelement aus PET mit schmutzabweisender Oberfläche für die Staubklassen L und M.



## Ob 35 oder 45 Liter. Ob manuell oder automatisch. Die FLEX Sicherheitssauger überzeugen immer.

Die Hochleistungsturbinen der FLEX Sicherheitssauger sorgen für ein hervorragendes Absaugergebnis. Alle Sicherheitssauger sind mit einem automatischen Filterreinigungssystem ausgestattet (ausgenommen VC 25 L MC und VC 35 L MC). Durch gezielte Luftstöße wird der Flachfilter von abgelagertem Staub befreit. Das garantiert eine optimale Saugleistung ohne Arbeitsunterbrechung. Die Filterabreinigung ist zu- und abschaltbar. Dadurch, dass die Filterporen zuverlässig von Staub befreit werden, wird zudem eine lange Standzeit des Flachfilters erreicht. Durch das Konstruktionsprinzip mit Flachfilter wird eine optimale Nutzung des Behältervolumens ermöglicht. Alle Geräte verfügen über eine Antistatik-Ausstattung (ausgenommen VC 25 L MC und VC 35 L MC).



**Anschluss für Elektrowerkzeug**  
Sicherheitssauger und Elektrowerkzeug (100-2200 Watt) arbeiten automatisch durch elektronische Ein-/Ausschaltautomatik.



**Ergonomisch**  
Der ergonomische Handgriff erleichtert den Transport des Saugers.



**Läuft rund**  
Aufgrund der großen Räder verfügen alle FLEX Sicherheitssauger über sehr gute Laufeigenschaften auf unebenen Untergründen.

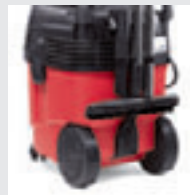

**Praktisch**  
Praktische Aufbewahrung von Saugdüsen und Saugrohren auf der Rückseite.

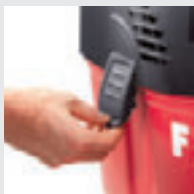

**Einfache Bedienung**  
Zur Entsorgung des Saugmaterials wird der Behälter mit einem einfachen Handgriff geöffnet.



**Das richtige Volumen**  
Sicherheitssauger Klasse M und H: Geeignet für Stäube mit AGW-Werten  $> 0,1 \text{ mg/m}^3$ . Flowsensortechnik überwacht den Volumenstrom und meldet durch ein akustisches Signal ein Absinken der Saugleistung unter den vorgeschriebenen Mindestwert.



**Aufgeräumt**  
Der Saugschlauch kann an den dafür vorgesehenen Halterungen bequem aufgewickelt werden. Das erleichtert den Transport.\*



**Sicher ist sicher**  
Alle Sicherheitssauger der Klasse M und H sind mit einer speziellen Verschluss-Kappe ausgestattet. Das verhindert den Austritt von Staub beim Transport.

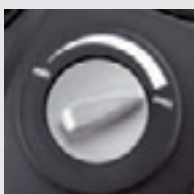

**Regelbare Saugleistung**  
Dem angeschlossenen Werkzeug angepasste Saugkraft durch stufenlose Regelung.\*

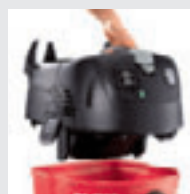

**Wer trägt den Müll raus?**  
Bequeme Entsorgung des abgesaugten Materials, wahlweise mit Filtersack oder Entsorgungssack. EMPFEHLUNG: Filterabreinigung abgeschaltet: mit Filtersack arbeiten. Filterabreinigung zugeschaltet: mit Entsorgungssack arbeiten.\*



**Beweglich**  
Für gute Beweglichkeit in Werkstätten und auf Baustellen sorgen zwei schwenkbare Lenkrollen. Eine Lenkrolle ist mit einer Feststellfunktion ausgestattet.

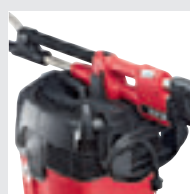

**Ablagemöglichkeit**  
Sichere Ablage von Werkzeugen auf dem Kopf des Saugers. Zur Ablage von Vario Giraffe® und Mauerschleifer ist ein spezielles Ordnungssystem als Zubehör erhältlich.\*

\*modellbezogen





## Sicherheitssauger VCE 45 H AC

### Der Profi gegen gesundheitsgefährdende Stäube.

Muffiger Geruch, schlechtes Raumklima, schwarze Flecken an Wänden: Wer kennt sie nicht, diese typischen Flecken in Zimmerecken und auf Einrichtungsgegenständen. Hier handelt es sich um ein untrügliches Anzeichen für Schimmelpilzbefall. Häufig „schlummert“ die Gefahr hinter Möbelstücken. Räumt man das Möbelstück zur Seite, ist die Überraschung groß. Hier hilft nur noch der qualifizierte Fachmann. Und der braucht für diesen Fall einen FLEX Sicherheitssauger Klasse H.

Schimmelpilz ist eigentlich eine Sammelbezeichnung für rund 180.000 Arten von Pilzen, die uns ständig umgeben. Mittlerweile ist wissenschaftlich erwiesen, dass sie eine ganze Reihe von Krankheiten auslösen, von Allergien und Asthma über chronische Erschöpfungszustände bis hin zu Rheuma. In der Regel toleriert der menschliche Körper eine natürliche Schimmelpilzbelastung. In Gebäuden mit Schimmelpilzbefall steigt diese Belastung allerdings dramatisch. Es besteht ein erhebliches Risiko der Erkrankung.

#### Vergleichende Darstellung der Klassifizierungen von staubbeseitigenden Maschinen.

Geeignet für trockene, gesundheitsgefährliche, nicht brennbare Stäube Vor 01.01.2005	Bis 1998 (Übergangsfrist bis 2003) nach ZH 1/487		Geeignet für trockene, gesundheitsgefährliche, nicht brennbare Stäube Seit 01.01.2005	Geltende Staubklassen nach DIN EN 60335-2-69 Anh. A4		Hauptanwendungen
	Verwendungskategorie	Max. Durchlassgrad		Staubklasse	Max. Durchlassgrad	
mit MAK-Werten > 1 mg/m <sup>3</sup>	Mindestens U	≤ 5 %	mit AGW > 1 mg/m <sup>3</sup>	Mindestens L 	< 1 %	Aluminiumoxid, Zementstaub, Straßenstaub, Korund, Faserstäube, Kalk
mit MAK-Werten > 0,1 mg/m <sup>3</sup>	Mindestens S	≤ 1 %	mit AGW ≥ 0,1 mg/m <sup>3</sup>	Mindestens M 	< 0,1 %	Holzstäube (Buche, Eiche, Harthölzer), Keramik- und Lackstäube, Chromverbindungen, Stäube von Kunststoffen, Kupfer grob
mit MAK-Werten	Mindestens G	≤ 0,5 %				
mit MAK-Werten + von krebserzeugenden Stoffen (§ 35 GefStoffV)	Mindestens C	≤ 0,1 %	mit AGW < 0,1 mg/m <sup>3</sup>	H 	< 0,005 %	Krebserzeugende Stäube (Blei, Nickel, Kobalt, Teer, Kupferschleifstaub, Cadmium etc.)
mit MAK-Werten + von krebserzeugenden Stoffen (§ 35 u. § 15a GefStoffV)	K1, K2	≤ 0,05 %	krebserzeugende Gefahrstoffe gem. GefStoffV § 11. TRGS 905 bzw. TRGS 906			
mit MAK-Werten > 0,1 mg/m <sup>3</sup> + von krebserzeugenden Stoffen (§ 35 u. § 15a GefStoffV) inkl. Asbest	K1, K2 + Eignung für Einsatz gemäß TRGS 519	≤ 0,005 %	Asbest Gemäß TRGS 519	H + Eignung für Einsatz gemäß TRGS 519* 	< 0,005 %	Asbeststäube aus Nachtspeicher-Öfen, Isolationen oder Brandschutzwänden bzw. -materialien

Hinweise: Der MAK-Wert (Max. Arbeitsplatz-Konzentration) wurde durch den AGW-Wert (Allgem. Staubgrenzwert) ersetzt.  
\*TRGS 519 ist für Deutschland bindend.

Quelle: Staubklassen für Industriesauger, Entstauber etc. (Juli 2011, www.dguv.de)

## H wie höchste Sicherheit.



### Sichere Entsorgung der Stäube

Sichere Entsorgung der Stäube durch den doppelwandigen Sicherheits-Filtersack.



### Perfekt abgestimmt

Dem angeschlossenen Werkzeug und Saugschlauch-Ø angepasste Saugkraft durch stufenlose Regelung.

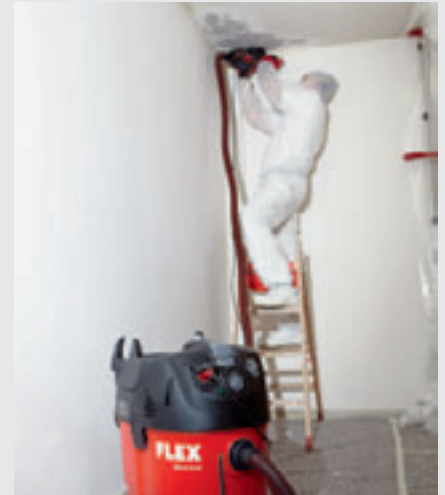

### Optimale Absaugung für mehr Sicherheit

Der Putz wird abgefräst. Der entstehende Dreck und Staub wird mit dem FLEX Sicherheitssauger VCE 45 H AC optimal abgesaugt.



### Sicher verpackt

Die mit gesundheitsgefährdendem Staub behafteten Zubehörteile müssen vorschriftsmäßig für den Transport im Transportsack verpackt werden.



### Alles dicht

Mit der unverlierbaren Verschlussmuffe wird die Ansaugöffnung beim Transport des Geräts verschlossen.



### Die „Problemlöser“

Der FLEX Sicherheitssauger VCE 45 H AC wird besonders erfolgreich als Problemlösung zusammen mit den FLEX Sanierungsgeräten eingesetzt.

## FLEX Saugsysteme Reinigungstechnik

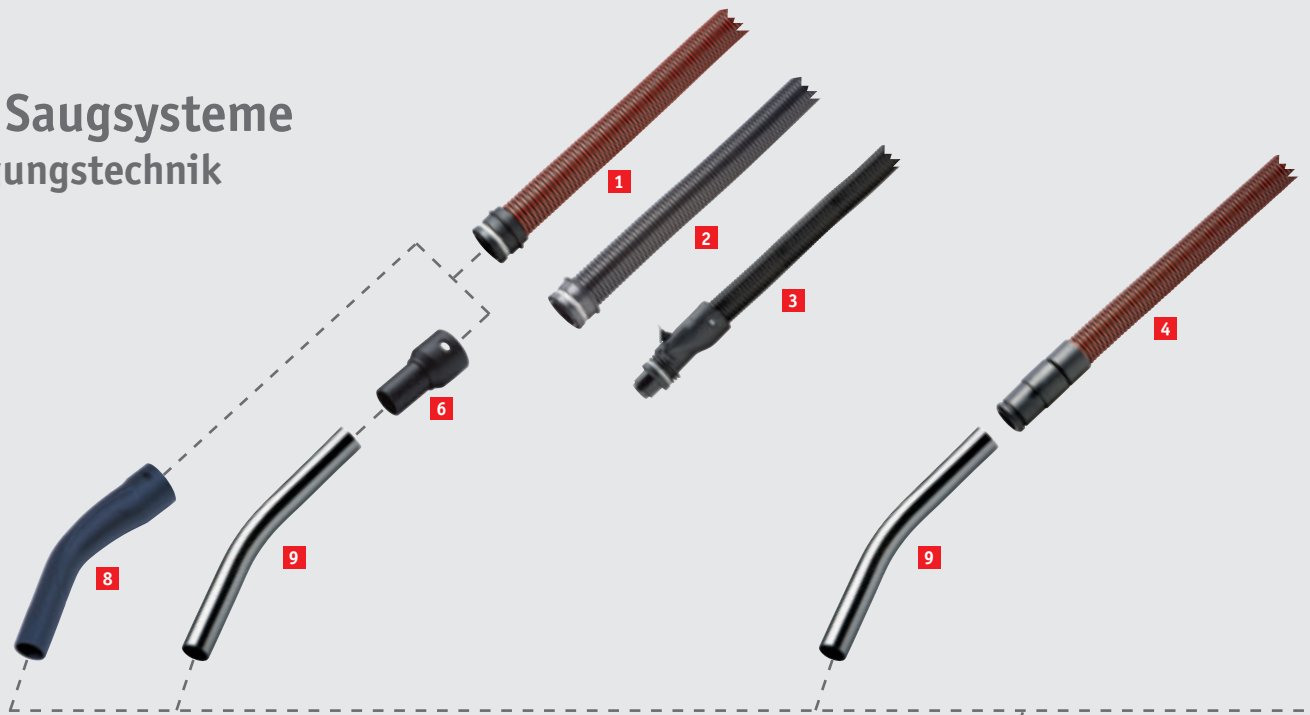

- 1** Antistatik-Saugschlauch SH 32x4m AS..... 354.953
- 2** Saugschlauch SH 32x4m ..... 338.508
- 3** Saugschlauch mit Modul SH-M 32x4m ..... nicht als Zubehör erhältlich
- 4** Antistatik-Saugschlauch SH 27x4m AS..... 379.395
- 5** Saugschlauch mit Krümmer SH 32x3,5m ..... 385.484
- 6** Saugadapter SAD-C 32 AS ..... 369.861
- 7** Saugadapter SAD D27-32 ..... 385.506
- 8** Krümmer K-C 32 KU AS ..... 398.446
- 9** Krümmer K 32 ME ..... 369.853
- 10** Verlängerungsrohre V 36x500 AL VE2 ..... 385.522
- 11** Verlängerungsrohre V 36x500 ME VE2..... 385.514
- 12** Fugendüse CN 36x300 ..... 385.530
- 13** Polsterdüse PN 36x115 ..... 385.549
- 14** Kombi-Bodendüse KN 36x250 ..... 385.565
- 15** Rundbürste RN 36x120 ..... 385.646
- 16** Bürstendüse BN 36x220 ..... 385.557
- 17** Clipbodendüse mit Rollen CNW 36x300 ..... 300.659
- 18** Bürstenleisten BL-CNW 36x300 VE2 ..... 300.675

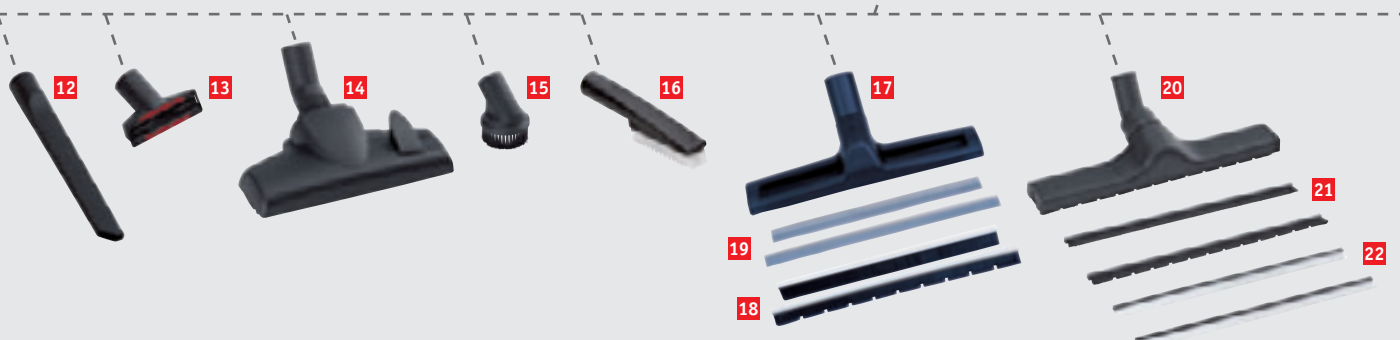



### Mit FLEX Clip-System

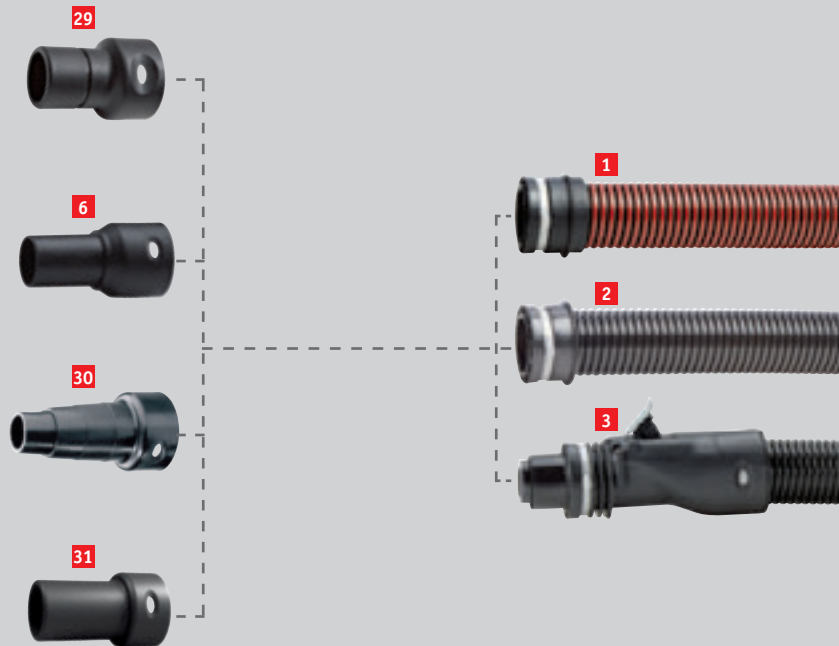

### Ohne FLEX Clip-System



- 19** Gummilippen GL-CNW 36x400 VE2 ..... 300.683
- 20** Clipbodendüse mit Rollen CNW 36x400 ..... 385.537
- 21** Bürstenleisten BL-CNW 36x400 VE2 ..... 385.581
- 22** Gummilippen GL-CNW 36x400 VE2 ..... 385.603
- 23** Bodendüse mit Rollen FN-K 36x450 ..... 385.611
- 24** Bürstenleisten GL-FN-K 36x450 ..... 385.638
- 25** Bodendüse mit Rollen FN-AL 36x370 ..... 369.896
- 26** Bürstenleisten BL-FN-AL 36x370 ..... 374.075
- 27** Gummilippen GL-FN-K 36x450 ..... 374.083
- 28** Saugschlauchverlängerung SHV-C 32x0,5m ..... 296.953
- 29** Saugadapter SAD-C WS/WSE\*\* ..... 364.460
- 30** Universaladapter SAD-C 25-32 AS ..... 320.188
- 31** Saugadapter SAD-CD 32 AS ..... 393.398
- 32** Universaladapter SAD 25-32 AS\* ..... 259.827
- 33** Saugadapter SAD 32 WS/WSK\* ..... 340.790
- 34** Saugadapter SAD 32-32\* ..... 328.308
- 35** Saugadapter SAD 32-28\* ..... 251.847

\*mit 32 mm Innengewinde  
\*\*nicht direkt an Pos. 3 anschließbar

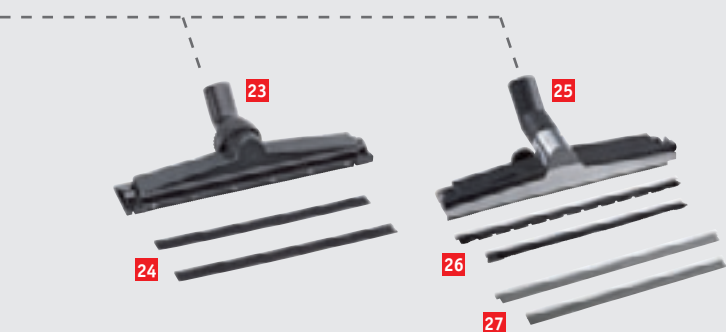





## VC 25 L MC

### Sicherheitssauger mit manueller Filterabreinigung, 25 L, Klasse L

- Handlicher und kompakter Sauger, einfach zu handhaben und leicht zu transportieren
- Die Hochleistungsturbine sorgt für hohe Saugleistung und hohen Unterdruck. Dadurch entsteht ein hervorragendes Absaugergebnis
- Durch Betätigung der manuellen Filterabreinigung wird das Filterelement durch einen gezielten Luftstoß von abgelagertem Staub befreit
- Füllstandsüberwachung, keine Störungen beim Aufsaugen von Flüssigkeiten durch eingebautes Schwimmventil
- Mit Gerätesteckdose und elektronischer Ein-/Ausschaltautomatik
- Mit Zubehördepot für Saugdüsen und Saugrohre auf der Rückseite
- Ausgestattet mit großen Rädern und zwei schwenkbaren Lenkrollen
- Geeignet für erhöhte Beanspruchung bei gewerblicher Verwendung. Optimal für Reinigungsarbeiten in Büros, Lagerräumen, Werkstätten und Fahrzeugen. Für Absaugarbeiten liegt der Einsatzschwerpunkt bei kleineren Elektrowerkzeugen z.B. Schwing-, Delta-, Exzentrerschleifer, Stichsägen... Werkzeuge bei denen es zu geringerem Staubanfall kommt
- Ausgestattet mit einem Filtersack aus hochreißfestem Vlies für eine optimale Befüllung. Die abgesaugten Stäube lassen sich problemlos entsorgen
- Sicherheitssauger Klasse L, geeignet für alle Stäube mit AGW-Werten  $> 1 \text{ mg/m}^3$



#### TECHNISCHE DATEN

Leistungsaufnahme P.max.	<b>1400 Watt</b>
Max. Volumenstrom	<b>3600 l/min</b>
Max. Unterdruck	<b>19000 Pa</b>
Filterfläche	<b>3000 qcm</b>
Behältervolumen	<b>25 l</b>
Füllmenge Flüssigkeit	<b>15 l</b>
Gerätesteckdose	<b>100-1800 Watt</b>
Abmessung (L x B x H)	<b>380 x 375 x 485 mm</b>
Gewicht	<b>5,7 kg</b>

#### Lieferumfang:

- Saugschlauch 32 mm  $\varnothing$  x 3,5 m mit Krümmer
- 1 Adapter  $\varnothing$  27-32 mm
- 1 Filterelement Klasse L/M
- 1 Vlies-Filtersack Klasse L
- 1 PP Entsorgungssack
- 2x 0,5m Alu-Saugrohr
- 1 Fugendüse
- 1 Kombi-Bodendüse, umschaltbar
- 1 Polsterdüse
- 1 Rundbürste
- 1 Saugrohrhalter
- 1 Zubehörrhalter
- 1 Kabel-/Schlauchhalter

<b>Typ</b>	<b>Bestell-Nr.</b>
VC 25 L MC	<b>385.468</b>

! Zubehör ab Seite 207



## VC 35 L MC

### Sicherheitssauger mit manueller Filterabreinigung, 35 L, Klasse L

- Die Hochleistungsturbine sorgt für hohe Saugleistung und hohen Unterdruck. Dadurch entsteht ein hervorragendes Absaugergebnis
- Patentierte Filterabrüttelung: Abrütteln auf Knopfdruck, vom Saugschlauch aus
- Das Konstruktionsprinzip mit Flachfilter ermöglicht eine optimale Nutzung des Behältervolumens für die Aufnahme von Staub und Schmutz
- Für Nassabsaugung: mit elektronischer Füllstandsüberwachung
- Mit Gerätesteckdose und elektronischer Ein-/Ausschaltautomatik
- Anlaufverzögerung vermeidet Spannungsspitzen beim Start und Abschaltverzögerung (15 Sekunden Nachlauf) entleert Staubreste im Saugschlauch
- Ablagemöglichkeit von Werkzeugen auf dem Kopf des Saugers und Zubehördepot für Saugdüsen und Saugrohre auf der Rückseite
- Ausgestattet mit großen Rädern und zwei schwenkbaren Lenkrollen
- Geeignet für erhöhte Beanspruchung bei gewerblicher Verwendung. Optimal für Reinigungsarbeiten in Büros, Lagerräumen, Werkstätten und Fahrzeugen. Für Absaugarbeiten liegt der Einsatzschwerpunkt bei kleineren Elektrowerkzeugen z.B. Schwing-, Delta-, Exzentrerschleifer, Stichsägen... Werkzeuge bei denen es zu geringerem Staubanfall kommt
- Sicherheitssauger Klasse L, geeignet für alle Stäube mit AGW-Werten  $> 1 \text{ mg/m}^3$



#### TECHNISCHE DATEN

Leistungsaufnahme P.max.	<b>1380 Watt</b>
Max. Volumenstrom	<b>3660 l/min</b>
Max. Unterdruck	<b>23000 Pa</b>
Filterfläche	<b>6150 qcm</b>
Behältervolumen	<b>34 l</b>
Füllmenge Flüssigkeit	<b>19 l</b>
Gerätesteckdose	<b>100-2200 Watt</b>
Abmessung (L x B x H)	<b>505 x 380 x 580 mm</b>
Gewicht	<b>9,5 kg</b>

#### Lieferumfang:

- 4m Saugschlauch 32 mm  $\varnothing$  mit Adapter 32/28 mm- $\varnothing$ , Universal-Adapter 25-32 mm- $\varnothing$  und Saugschlauchverlängerung
- 1 Filtersack
- 1 Flachfilter Klasse L/M
- 1 Krümmer
- 2x 0,5m Metall-Saugrohr
- 1 Clipbodendüse komplett mit Wechseleinsatz (Bürste, Gummilippe)
- 1 Fugendüse

<b>Typ</b>	<b>Bestell-Nr.</b>
VC 35 L MC	<b>369.799</b>

! Zubehör ab Seite 207



## VCE 35 L AC

### Sicherheitssauger mit automatischer Filterabreinigung, 35 L, Klasse L

- Die Hochleistungsturbine sorgt für hohe Saugleistung und hohen Unterdruck. Dadurch entsteht ein hervorragendes Absaugergebnis
- Konstant hohe Saugleistung durch laufendes automatisches Abreinigen des Filters
- Das Konstruktionsprinzip mit Flachfallenfilter ermöglicht eine optimale Nutzung des Behältervolumens für die Aufnahme von Staub und Schmutz
- Für Nassabsaugung: mit elektronischer Füllstandüberwachung
- Mit Gerätesteckdose und elektronischer Ein-/Ausschaltautomatik
- Anlaufverzögerung vermeidet Spannungsspitzen beim Start und Abschaltverzögerung (15 Sekunden Nachlauf) entleert Staubreste im Saugschlauch
- Regelbare Saugleistung
- Die komplette Antistatik Ausrüstung verhindert statische Aufladungen am Saugschlauch
- Ablagemöglichkeit von Werkzeugen auf dem Kopf des Saugers und Zubehördepot für Saugdüsen und Saugrohre auf der Rückseite
- Ausgestattet mit großen Rädern und zwei schwenkbaren Lenkrollen
- Empfehlung: bei abgeschalteter Filterabreinigung mit Filtersack arbeiten, bei laufender Filterabreinigung mit Entsorgungssack arbeiten
- Sicherheitssauger Klasse L, geeignet für alle Stäube mit AGW-Werten  $> 1 \text{ mg/m}^3$



#### TECHNISCHE DATEN

Leistungsaufnahme P.max.	1380 Watt
Max. Volumenstrom	3660 l/min
Max. Unterdruck	23000 Pa
Filterfläche	6150 qcm
Behältervolumen	34 l
Füllmenge Flüssigkeit	19 l
Gerätesteckdose	100-2200 Watt
Abmessung (L x B x H)	520 x 380 x 580 mm
Gewicht	12,5 kg

**Lieferumfang VCE 35 L AC:**  
Antistatik-Saugerschlauch  
Ø 32 mm x 4 m mit Rastanschluss  
und Anschlussmuffe für Sauger,  
inkl. Universal-Adapter antistatisch  
1 Flachfallenfilter Klasse L/M  
1 Filtersack  
1 PP Entsorgungssack

Typ	Bestell-Nr.
VCE 35 L AC	369.780
VCE 35 L AC, Kit Reinigungsset	375.349

**zusätzlich VCE 35 L AC,  
Kit Reinigungssystem:**  
1 Reinigungsset

! Zubehör ab Seite 207

## VCE 45 L AC

### Sicherheitssauger mit automatischer Filterabreinigung, 45 L, Klasse L

- Die Hochleistungsturbine sorgt für hohe Saugleistung und hohen Unterdruck. Dadurch entsteht ein hervorragendes Absaugergebnis
- Konstant hohe Saugleistung durch laufendes automatisches Abreinigen des Filters
- Das Konstruktionsprinzip mit Flachfallenfilter ermöglicht eine optimale Nutzung des Behältervolumens für die Aufnahme von Staub und Schmutz
- Für Nassabsaugung: mit elektronischer Füllstandüberwachung
- Mit Gerätesteckdose und elektronischer Ein-/Ausschaltautomatik
- Anlaufverzögerung vermeidet Spannungsspitzen beim Start und Abschaltverzögerung (15 Sekunden Nachlauf) entleert Staubreste im Saugschlauch
- Regelbare Saugleistung
- Die komplette Antistatik Ausrüstung verhindert statische Aufladungen am Saugschlauch
- Ausgestattet mit großen Rädern und zwei schwenkbaren Lenkrollen
- Ablagemöglichkeit von Werkzeugen auf dem Kopf des Saugers und Zubehördepot für Saugdüsen und Saugrohre auf der Rückseite
- Empfehlung: bei abgeschalteter Filterabreinigung mit Filtersack arbeiten, bei laufender Filterabreinigung mit Entsorgungssack arbeiten
- Sicherheitssauger Klasse L, geeignet für alle Stäube mit AGW-Werten  $> 1 \text{ mg/m}^3$



#### TECHNISCHE DATEN

Leistungsaufnahme P.max.	1380 Watt
Max. Volumenstrom	3660 l/min
Max. Unterdruck	23000 Pa
Filterfläche	6150 qcm
Behältervolumen	43 l
Füllmenge Flüssigkeit	30 l
Gerätesteckdose	100-2200 Watt
Abmessung (L x B x H)	520 x 380 x 695 mm
Gewicht	13,5 kg

**Lieferumfang VCE 45 L AC:**  
Antistatik-Saugerschlauch Ø 32  
mm x 4 m mit Rastanschluss und  
Anschlussmuffe für Sauger, inkl.  
Universal-Adapter antistatisch  
1 Flachfallenfilter Klasse L/M  
1 Filtersack  
1 PP Entsorgungssack

Typ	Bestell-Nr.
VCE 45 L AC	369.802
VCE 45 L AC, Kit Reinigungsset	375.357

**zusätzlich VCE 45 L AC,  
Kit Reinigungsset:**  
1 Reinigungsset

! Zubehör ab Seite 207



## VCE 45 M AC

### Sicherheitssauger mit automatischer Filterabreinigung, 45 L, Klasse M

- Die Hochleistungsturbine sorgt für hohe Saugleistung und hohen Unterdruck. Dadurch entsteht ein hervorragendes Absaugergebnis
- Konstant hohe Saugleistung durch laufendes automatisches Abreinigen des Filters
- Das Konstruktionsprinzip mit Flachfilter ermöglicht eine optimale Nutzung des Behältervolumens für die Aufnahme von Staub und Schmutz
- Für Nassabsaugung: mit elektronischer Füllstandüberwachung
- Mit Gerätesteckdose und elektronischer Ein-/Ausschaltautomatik
- Anlaufverzögerung vermeidet Spannungsspitzen beim Start und Abschaltverzögerung (15 Sekunden Nachlauf) entleert Staubreste im Saugschlauch
- Regelbare Saugleistung
- Die komplette Antistatik Ausrüstung verhindert statische Aufladungen am Saugschlauch
- Flowsensortechnik überwacht den Volumenstrom und meldet durch ein akustisches Signal ein Absinken der Saugleistung unter den vorgeschriebenen Mindestwert
- Ausgestattet mit großen Rädern und zwei schwenkbaren Lenkrollen
- Ablagemöglichkeit von Werkzeugen auf dem Kopf des Saugers und Zubehördepot für Saugdüsen und Saugrohre auf der Rückseite
- Empfehlung: bei abgeschalteter Filterabreinigung mit Filtersack arbeiten, bei laufender Filterabreinigung mit Entsorgungssack arbeiten
- Sicherheitssauger Klasse M, geeignet für alle Stäube mit AGW-Werten  $\geq 0,1 \text{ mg/m}^3$ . Speziell für mineralische Stäube und Holzstäube (auch Buche und Eiche)



#### TECHNISCHE DATEN

Leistungsaufnahme P.max.	1380 Watt
Max. Volumenstrom	3660 l/min
Max. Unterdruck	23000 Pa
Filterfläche	6150 qcm
Behältervolumen	43 l
Füllmenge Flüssigkeit	30 l
Gerätesteckdose	100-2200 Watt
Abmessung (L x B x H)	520 x 380 x 695 mm
Gewicht	13,5 kg

**Lieferumfang VCE 45 M AC:**  
Antistatik-Saugschlauch  $\varnothing$  32 mm x 4 m mit Rastanschluss und Anschlussmuffe für Sauger, inkl. Universal-Adapter antistatisch 1 Flachfilter Klasse L/M 1 Filtersack 1 PP Entsorgungssack

Typ	Bestell-Nr.
VCE 45 M AC	369.810
VCE 45 M AC, Kit Reinigungsset	375.365

**zusätzlich VCE 45 M AC, Kit Reinigungsset:**  
1 Reinigungsset

## VCE 45 H AC

### Sicherheitssauger mit automatischer Filterabreinigung, 45 L, Klasse H

- Die Hochleistungsturbine sorgt für hohe Saugleistung und hohen Unterdruck. Dadurch entsteht ein hervorragendes Absaugergebnis
- Konstant hohe Saugleistung durch laufendes automatisches Abreinigen des Filters
- Das Konstruktionsprinzip mit Flachfilter ermöglicht eine optimale Nutzung des Behältervolumens für die Aufnahme von Staub und Schmutz
- Für Nassabsaugung: mit elektronischer Füllstandüberwachung
- Mit Gerätesteckdose und elektronischer Ein-/Ausschaltautomatik
- Regelbare Saugleistung
- Anlaufverzögerung vermeidet Spannungsspitzen beim Start und Abschaltverzögerung (15 Sekunden Nachlauf) entleert Staubreste im Saugschlauch
- Die komplette Antistatik Ausrüstung verhindert statische Aufladungen am Saugschlauch
- Flowsensortechnik überwacht den Volumenstrom und meldet durch ein akustisches Signal ein Absinken der Saugleistung unter den vorgeschriebenen Mindestwert
- Ausgestattet mit großen Rädern und zwei schwenkbaren Lenkrollen
- Ablagemöglichkeit von Werkzeugen auf dem Kopf des Saugers und Zubehördepot für Saugdüsen und Saugrohre auf der Rückseite
- Sicherheits-Filtersack für die sichere Entsorgung der abgesaugten Stäube. Doppelwandiger Filtersack mit zusätzlicher PE-Hülle, verschließbar
- Sicherheitssauger Klasse H: Geeignet für alle Stäube mit AGW-Werten  $< 0,1 \text{ mg/m}^3$  mit Zusatzprüfung "Asbest" gem. TRGS 519
- Geeignet für trockene, gesundheitsgefährliche, nicht brennbare Stäube und krebszerzeugende Stoffe inkl. Asbest
- Ideal zur Sanierung von Schimmelpilzen, Dächern und Wänden, die mit Steinwolle gedämmt sind, zur Asbestsanierung. Schleifstaub von Holzoberflächen, die mit gefährlichen Holzschutzmitteln imprägniert wurden und von lackierten Oberflächen, wenn im Lack Substanzen wie Blei, Nickel, Kadmium, Chrom, Zinkchromat etc. enthalten sind



#### TECHNISCHE DATEN

Nennleistung P	1000 Watt
Leistungsaufnahme P.max.	1150 Watt
Max. Volumenstrom	2300 l/min
Max. Unterdruck	22000 Pa
Filterfläche	6000 qcm
Behältervolumen	43 l
Füllmenge Flüssigkeit	30 l
Gerätesteckdose	100-2200 Watt
Abmessung (L x B x H)	520 x 380 x 695 mm
Gewicht	13,5 kg

Typ	Bestell-Nr.
VCE 45 H AC	379.093
VCE 45 H AC, Kit Reinigungsset	383.880

**Lieferumfang VCE 45 H AC:**  
Antistatik-Saugschlauch  $\varnothing$  32 mm x 4 m mit Rastanschluss und Anschlussmuffe für Sauger, inkl. Universal-Adapter antistatisch 1 Sicherheits-Filtersack 1 Flachfilter Klasse H/HEPA 14 1 Transportsack TS VCE 45 H

**zusätzlich VCE 45 H AC, Kit Reinigungsset:**  
1 Reinigungsset

## Filtersäcke, Entsorgungssäcke

### Vlies-Filtersack

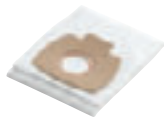

Hochreißfestes Vlies für optimale Befüllung der Filtersäcke und problemlose Entsorgung der abgesaugten Stäube. Staubklasse L, für VC 25 L MC.

Bezeichnung	VE	Bestellnummer
FS-FVC 25 L VE5	5	385.093

### Vlies-Filtersäcke

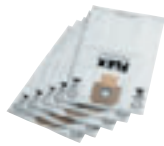

Filtersack mit FLEX VacuVlies-Technologie für S 36, S 36 M, VCE 35 L AC, VC 35 L MC. Doppelte Volumen-Kapazität und deutlich bessere Saugleistung im Vergleich zu Papier-Filtersack (Bestell-Nr. 296.961). Hoch reißfest durch 4-schichtiges VacuVlies-Material: bietet Schutz gegen Beschädigung durch scharfkantiges Sauggut. Resistent auch bei unbeabsichtigtem Nass-Saugen oder feuchtem Sauggut.

Bezeichnung	VE	Bestellnummer
FS-FVC/E 35 VE5	5	329.630

### Papier-Filtersäcke



Filtersack verstärkt, für S 47, S 47 M, VCE 45 L AC, VCE 45 M AC.

Bezeichnung	VE	Bestellnummer
FS-P VCE 45 VE5	5	340.758



Filtersack für S 36, S 36 M, VC 35 L MC, VCE 35 L AC.

Bezeichnung	VE	Bestellnummer
FS-P VC/E 35 VE5	5	296.961

### Sicherheits-Filtersack



Doppelwandiger Filtersack mit zusätzlicher PE-Schutzhülle und Verschluss zur staubarmen Entsorgung für VCE 45 H AC.

Bezeichnung	VE	Bestellnummer
SFS VCE 45 H VE5	5	379.115

### Entsorgungssack

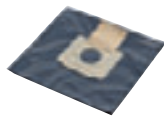

Verschießbarer Entsorgungssack aus PP, ideal für Grobschmutz.

Bezeichnung	VE	Bestellnummer
ES-PP VC 25 VE5	5	385.107

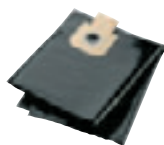

PP Entsorgungssack für S 47, S 47 M, VCE 35 L AC, VCE 45 L AC, VCE 45 M AC.

Bezeichnung	VE	Bestellnummer
ES-PP VC/E 35/45 VE10	10	340.766

### Transportsack



Zum Transport der Zubehöerteile wie Schläuche, Düsen... Die mit gesundheitsgefährdendem Staub behafteten Zubehöerteile sind vorschriftsmäßig für den Transport verpackt und geschützt.

Bezeichnung	VE	Bestellnummer
TS VCE 45 H	1	379.123

## Filterelemente

### Filterelement



Faltenfilter aus strapazierfähigem und waschbarem PET. Schmutzabweisende Oberfläche und hohe Standzeit. Zulassung Staubklasse L und M.

Bezeichnung	VE	Bestellnummer
FE VC 25/PET LM	1	385.085

### PES Flachfaltenfilter

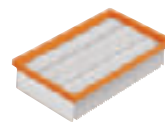

Filter für die Klasse L / M. Hohe Standzeit durch hochwertiges PES-Filtervlies. Die schmutzabweisende Oberfläche verbessert die Abreinigung des Filtermaterials, die Filterporen werden zuverlässig vom Staub befreit. Leicht zu reinigen, lange Lebensdauer.

Bezeichnung	VE	Bestellnummer
FE VC/E 35/45 PES L/M	1	369.829

### Flachfaltenfilter

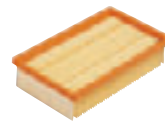

Filter für die Klasse L / M. Stabiler und besonders widerstandsfähiger Flachfaltenfilter mit spezieller Nano-Beschichtung. Dieser Filter zeichnet sich durch eine besonders lange Lebensdauer, beste Saugergebnisse und somit einen hohen Grad an Wirtschaftlichkeit aus.

Bezeichnung	VE	Bestellnummer
FE VC/E 35/45 P L/M	1	337.692

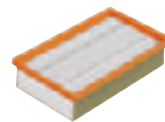

Filter für die Klasse H/HEPA 14 aus speziellem Material mit einem Durchlassgrad von < 0,005%.

Bezeichnung	VE	Bestellnummer
FE VCE 45 H HEPA 14	1	379.107

## Saugschläuche

### Antistatik-Saugschlauch



Antistatik-Saugschlauch Ø 32 mm x 4 m mit Rastanschluss und Anschlussmuffe für Sauger, inkl. Universal-Adapter SAD C25-32 AS (320.188) antistatisch.

Bezeichnung	VE	Bestellnummer
SH-C 32x4m AS	1	354.953

### Antistatik-Saugschlauch



Antistatik-Saugschlauch Ø 27 mm x 4 m mit Anschlussmuffen für Sauger und Elektrowerkzeug mit Drehausgleich.

Bezeichnung	Abmessung in mm	VE	Bestellnummer
SH 27x4m AS	27 Ø x 4m	1	379.395

### Saugschlauch



Saugschlauch mit Krümmer, Ø 32 mm, Länge 3,5 m.

Bezeichnung	VE	Bestellnummer
SH 32x3,5m	1	385.484

### Saugschlauch



32 mm Innen-Ø, 4,0 m lang, inkl. Anschlussmuffe für Sauger und Spezial-Adapter mit Metallring. Für Giraffe® und Okapi.

Bezeichnung	VE	Bestellnummer
SH 32x4m WS 702	1	341.355



32 mm Innen-Ø, 4 m mit Bajonett-Geräteanschluss und Rastanschluss.

Bezeichnung	VE	Bestellnummer
	1	299.782

### Saugschlauchverlängerung



Zum Verbinden des Saugschlauch-Rastanschlusses mit den Adaptern mit Innengewinde z.B. SAD D32, SAD D25-32 AS etc.

Bezeichnung	VE	Bestellnummer
SHV-C 32x0,5m	1	296.953

### Reparaturset Saugschlauch-Rastanschluss



Anschlussmuffe für Saugschlauch mit Rastanschluss, 3-teilig. Auch für Antistatik-Saugschlauch geeignet (elektrisch leitfähig).

Bezeichnung	VE	Bestellnummer
	1	296.988

## Clip-Adapter

### Adapter



Adapter zur Verbindung von Saugschlauch (297.011, 354.953, 338.508) mit Rastanschluss und Metallkrümmer.

Bezeichnung	VE	Bestellnummer
SAD-C D32	1	369.861

### Clip-Adapter



Zur Verbindung eines FLEX Elektrowerkzeuges mit Absaugschläuchen anderer Hersteller. Passend für 27 mm Schläuche innen, 36 mm Schläuche außen.

Bezeichnung	Durchmesser in mm	VE	Bestellnummer
Adapter Clip D36/27	42/37	1	380.377

### Adapter



Universal-Adapter antistatisch, zur universellen Verbindung von Maschinen mit 25-32 mm Ø-Absauganschluss mit 32 mm-Saugschlauch (297.011, 354.953, 338.508), für Adapter mit Rastanschluss, auf 3 verschiedene Durchmesser zuschneidbar.

Bezeichnung	VE	Bestellnummer
SAD-C D25-32 AS	1	320.188

Passend für Saugschläuche mit dem FLEX Clip-System. Antistatik-Ausführung.



Bezeichnung	VE	Bestellnummer
SAD-C D32 AS	1	393.398

### Absauganschluss



Passend für Saugschläuche mit dem FLEX Clip-System. Antistatik-Ausführung. Passend für WSE 500 und WS 702 VEA.

Bezeichnung	VE	Bestellnummer
SAD-C WS/WSE	1	364.460

### Filter-frei-Schaltmodul

Filter-frei-Schaltmodul für das Aktivieren der manuellen Filterabreinigung bei VC 35 L MC.

Bezeichnung	VE	Bestellnummer
Filter-Schaltmodul C-32	1	298.255

## Adapter, schraubbar

### Sauger-Anschluss drehbar



Drehbarer Anschluss für Saugschlauch Ø 32 mm, verbindet den Saugschlauch mit dem Einlassfitting des Saugers. Auch für Antistatik-Saugschlauch geeignet (elektrisch leitfähig).

Bezeichnung	VE	Bestellnummer
SAD-32 VC/VCE AS	1	340.804

### Verbindungsmuffe



Zum Verbinden von zwei FLEX Saugschläuchen, ohne Anschlüsse, Innengewinde 32 mm.

Bezeichnung	VE	Bestellnummer
	1	296.996

### Adapter



Adapter 32/28 mm, zur Verbindung von Maschinen mit 28 mm Ø-Absauganschluss mit 32 mm-Saugschlauch.

Bezeichnung	VE	Bestellnummer
SAD D32-28	1	251.847

### Adapter drehbar



Adapter 32/32 mm, zur Verbindung von Maschinen mit 32 mm Ø-Absauganschluss (z.B. Sanierungsschleifer, Winkelschleifer mit Trennschutzhaube) mit 32 mm-Saugschlauch.

Bezeichnung	VE	Bestellnummer
SAD D32-32 R	1	328.308

### Adapter



Zur Verbindung von Ø 32 mm Saugschläuchen und Saugschlauchverlängerung SHV-C 32x0,5 m (296.953) mit dem Gerät.

Bezeichnung	VE	Bestellnummer
SAD D32-36	1	257.169



Universal-Adapter mit Innengewinde 32 mm zur universellen Verbindung von Maschinen mit 25-32 mm Ø-Absauganschluss mit 32 mm-Saugschlauch (ohne Clip-Anschluss), Adapter auf 3 verschiedene Durchmesser zuschneidbar.

Bezeichnung	VE	Bestellnummer
	1	259.827

### Spezial-Adapter



Passend für Saugschläuche mit Ø 32 mm ohne FLEX Clip-System und für die Saugschlauchverlängerung (SHV-C 32x0,5 m).

Bezeichnung	VE	Bestellnummer
SAD D32 WS/WSK	1	340.790

## Sonstiges Zubehör

### Adapter



Anschlussmuffe für Elektrowerkzeuge. Durchmesser 27 bis 32 mm, für Saugschlauch 385.484.

Bezeichnung	VE	Bestellnummer
SAD D27-32	1	385.506



Antistatik-Muffe Ø 27 mm, passend für Saugschlauch 379.395.

Bezeichnung	VE	Bestellnummer
SAD 27 AS	1	382.736

### Bohrstaubadapter



Die Bohrstaubabsaugung wird auf den Saugschlauch der FLEX Sauger oder auf verschiedene Adapter gesteckt, somit wird der Staub direkt am Bohrloch abgesaugt. Es entstehen keine Staubrückstände. Für Bohrarbeiten bis Bohr-Ø 24 mm.

Bezeichnung	Abmessung in mm	VE	Bestellnummer
SAD BS D32	290 x 65	1	394.025

### Kabelhalter



Zur sicheren Kabelführung am Saugschlauch, passend für 27-36 mm Außen-Ø.

Bezeichnung	VE	Bestellnummer
	1	252.188

## Reinigungsset, Krümmer

### Reinigungsset



Bestehend aus Krümmer AS mit Clip-Anschluss zur Verbindung von Saugschlauch und Saugrohr (398.446), 2 x Metallsaugrohr 0,5 m, verchromt (385.514), Fugendüse (385.530) und Clipbodendüse mit Wechseleinsatz zur Bodenreinigung mit Bürsteneinsatz für Trockenreinigung und Gummilippeneinsatz zur Nassreinigung (300.659).

VE	Bestellnummer
1 Set	369.845

### Krümmer



Verchromter Metallkrümmer zum Anschluss der Saugrohre. Nur verwendbar mit Adapter mit Clip-Anschluss (369.861).

Bezeichnung	VE	Bestellnummer
K 32 ME	1	369.853



Zur Verbindung von Saugschlauch mit Rastanschluss und Saugrohr.

Bezeichnung	VE	Bestellnummer
K-C 32 KU AS	1	398.446

### Verlängerungsrohr



Verlängerungsrohre aus Aluminium, Durchmesser 32 mm, Länge 500 mm.

Bezeichnung	VE	Bestellnummer
V 36x500 AL VE2	2	385.522



Verlängerungsrohre aus Stahl, verchromt, Durchmesser 32 mm, Länge 500 mm.

Bezeichnung	VE	Bestellnummer
V 36x500 ME VE2	2	385.514

## Düsen

### Bürstendüse



Saugdüse oval mit Bürstenrand zur Reinigung empfindlicher Oberflächen, mit schwenkbarem Anschluss. Durchmesser 36 mm, Länge 220 mm.

Bezeichnung	VE	Bestellnummer
BN 36x220	1	385.557

### Rundbürste



Saugdüse rund mit Bürstenrand zur Reinigung empfindlicher Oberflächen. Durchmesser 36 mm, Länge 120 mm.

Bezeichnung	VE	Bestellnummer
RN 36x120	1	385.646

### Polsterdüse



Polsterdüse mit Fadenaufnehmer, Durchmesser 36 mm, Breite 115 mm.

Bezeichnung	VE	Bestellnummer
PN 36x115	1	385.549

### Fugendüse



Fugendüse Durchmesser 36 mm, Länge 300 mm.

Bezeichnung	VE	Bestellnummer
CN 36x300	1	385.530

### Kombi-Bodendüse



Umschaltbare Kombi-Bodendüse zur Teppichboden- und Hartbodenreinigung. Durchmesser 36 mm, Breite 260 mm.

Bezeichnung	VE	Bestellnummer
KN 36x260	1	385.565

### Clipbodendüse



Clipbodendüse mit Wechseleinsatz. Bürsteneinsatz zur Trockenreinigung und Gummilippeneinsatz zur Nassreinigung.

Bezeichnung	VE	Bestellnummer
CNW 36x300	1	300.659

### Gummileiste



Gummieinsatz für die Clipbodendüse 300.659.

Bezeichnung	VE	Bestellnummer
GL-CNW 36x300 VE2	2	300.683

### Bürstenleiste



Bürsteneinsatz für die Clipbodendüse 300.659.

Bezeichnung	VE	Bestellnummer
BL-CNW 36x300 VE2	2	300.675

### Bodendüse mit Rollen



Bodendüse Alu mit höhenverstellbaren Fahrrollen und Wechseleinsatz. Einsätze: Bürsteneinsatz zur Trockenreinigung und Gummilippen für Nassreinigung. Breite 370 mm.

Bezeichnung	VE	Bestellnummer
FN-AL 36x370	1	369.896

### Bürstenleiste



Bürsteneinsatz für Bodendüse Alu.

Bezeichnung	VE	Bestellnummer
BL-FN-AL 36x370 VE2	2	374.075

### Gummileiste



Gummileisten für Bodendüse Alu.

Bezeichnung	VE	Bestellnummer
GL-FN-AL 36x370 VE2	2	374.083

### Clipbodendüse mit Rollen



Clipbodendüse mit Rollen und Wechseleinsatz. Bürsteneinsatz zur Trockenreinigung und Gummilippeneinsatz zur Nassreinigung. Durchmesser 36 mm, Breite 400 mm.

Bezeichnung	VE	Bestellnummer
CNW 36x400	1	385.573

### Bürstenleiste



Bürstenleisten (Ersatzbedarf) für die Clipbodendüse CNW 36x400.

Bezeichnung	VE	Bestellnummer
BL-CNW 36x400 VE2	2	385.581

### Gummileiste



Gummileisten (Ersatzbedarf) für Clipbodendüse CNW 36x400.

Bezeichnung	VE	Bestellnummer
GL-CNW 36x400 VE2	2	385.603

### Bodendüse höhenverstellbar



Höhenverstellbare Bodendüse mit Rollen und Gummilippen. Einsetzbar für Nass- und Trockenreinigung. Durchmesser 36 mm, Breite 400 mm.

Bezeichnung	VE	Bestellnummer
FN-K 36x450	1	385.611

### Gummileiste



Gummileisten (Ersatzbedarf) für Bodendüse FN-K 36x450.

Bezeichnung	VE	Bestellnummer
GL-FN-K 36x450 VE2	2	385.638

## Zubehör

### Ordnungssystem



Ablagemöglichkeit auf den Saugern S 47, S 47 M, VCE 35 L AC, VCE 45 L AC, VCE 45 M AC, VCE 45 H AC, geeignet für die Vario-Giraffe® WST 700 VV, WST 1000 FV oder Mauerschlitzer MS 1706 FR und Saugschlauch.

Bezeichnung	VE	Bestellnummer
OS-VSE 35/45	1	350.370