









OPTIONALES ZUBEHÖR







MODELLE

MULTIFUNKTIONS- MESSGERÄTE								
	HT96U	HT97U	HT98U	HP30C2	HP30C3	HP30D1	F3000U	HT4003
EASYTEST								
GSC60	•	•	•	•	•	•		
I-V400W, I-V500W								
COMBI G2, COMBI G3	•	•	•	•	•			• (**)(A)
COMBI521	•	•		•	•			• (**)(A)
COMBI519								
SPEED418								
M72	• (*)	• (*)	• (*)	• (*)	• (*)			•
M73	• (*)	• (*)	• (*)	• (*)	• (*)			•
M74	• (*)	• (*)	• (*)	• (*)	• (*)			•
M75	• (*)	• (*)	• (*)	• (*)	• (*)			
JUPITER, NEPTUNE	• (*)	• (*)	• (*)	• (*)	• (*)		•	•
MERCURY	• (*)	• (*)	• (*)	• (*)	• (*)		•	•
ISO410								
PQA820 (***)	•	•	•	•	•	•		
PV-CHECKs	•	•	•	•	•			
FULLTEST3	•							
SOLAR I-Ve	•	•	•			•		

(*) Mit als optional erhältlichem Zubehör **NOCANBA**; (A) Mit als optional erhältlichem Zubehör **ABNACON**

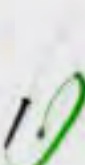

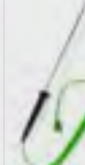
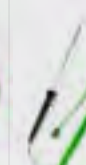

(**) Zange nur bedingt für Leistungsmessung geeignet. (***) ACONBIN Adapter für Verbindung zu PQA820 erforderlich (siehe Seite 135)

MODELLE













ZANGEN UND MULTIMETER									
	T10	TK101	TK107	TK108	TK109	TK110	TK111	B80	B90
HT25N, HT14D								•	
HT 211	•	•	•	•	•	•	•	• (*)	
JUPITER, NEPTUNE									
HT3010, HT3013		•	•	•	•	•	•	•	
HT4022								• (*)	
HT9012, HT9019, HT9020								(HT9012)	
HT9021, HT9014, HT9015	•	•	•	•	•	•	•	•	
HT8100									
HT60er Serie + MERCURY	•	•	•	•	•	•	•		
IRONMETER								• (*)	
HT7, HT8									•
ART.-NR.	1004310	1005300	1004320	1004330	1004340	1004350	1004360	1003230	1010660

(*) Art.-Nr. für Bestellung von mitgeliefertem Zubehör; (**) Nur HT63, HT64, MERCURY

MODELLE

									
HT4006	HT4005N	IMP57	EV-TEST100	PR400	C2006	C2007	REM38	REM3-REM8	Sicherung PV-2A
		•		•	•				
• (**) (A)	•	•		•	•				
					•				•
• (**) (A)	•	•	•	•	•				
• (**) (A)	•	•	•	•	•				
		•	•	•	•				
		•		•					
•	• (*)								
•	• (*)								
•	• (*)								
•	• (*)						•	•	
•	• (*)								
•	• (*)								
				•	•	•			
	•								
• (**)	•				•				•
		•				•			
					•				•

MODELLE

												
SP6085	4413-2	4324-2	606-IEC#	PR9	HT4006	F3000U	SICHERUNG B44	SICHERUNG AS0.5A	SICHERUNG AS10A	SICHERUNG SB0.8A	SICHERUNG SB10A	SICHERUNG 200MA
		•										•
		•	•					•	•			
•		• (*)	•		•	•						
		•	•									
	• (*)		•									
•		•	•									
(HT9021)		•	•									
•	•		•				•					
•		•	•		• (**)	• (**)				•	•	
		•	•					•	•			
				(HT8)								
1009300	1003090	1003075	1009460	1009010	1010720	1010151	2006105	2009580	2009610	2009710	2009720	2019610

**STROMWANDLER**

Ein komplettes Angebot für alle messtechnischen Erfordernisse. Die flexiblen und nicht flexiblen Zangen für die Strommessung bis 3000 A AC sowie die Sonden für die Helligkeits-, die Temperatur- und die Feuchtigkeitsmessung haben alle einen Spannungsausgang mit maximal 1 V AC. Diese Adapter können mit jedem entsprechend ausgelegten Gerätetyp, Präzisionsmultimeter, Aufzeichnungsgerät und Datenlogger benutzt werden.

HT4003 · ZANGE FÜR AC

Messbereich $1 \div 400$ A,
Präzision $\pm 1,5\%$ Ablesung $+0,5$ A,
Ausgangssignal 400 mV AC,
Überspannungskat. CAT III 600 V,
max. Kabel- \varnothing 30 mm
(Zange bedingt für Leistungsmessung geeignet)
Art.-Nr.: 1003790

HT4005N · MINI-STROMZANGE AB 5 mA - 100 A AC

2 Messbereiche 5 A und 100 A AC,
Präzision $\pm 1\%$ vom Messwert,
Ausgangssignal max. 1 V AC,
Überspannungskat. CAT IV 300 V,
max. Kabel- \varnothing 30 mm,
Hypertac Rundstecker
Art.-Nr.: 1005550

HT4005K · STROMWANDLER 200 A AC

Messbereich $0,1$ A \div 200 A AC,
Ausgang (max.) 1 V AC bei 200 A,
Genauigkeit $\pm(0,5\%$ Anz $+20$ mA) [45-65 Hz] /
 $\pm(2\%$ Anz $+40$ mA) [40 Hz-45 Hz, 65 Hz - 3 kHz],
Überspannungskat. CAT III 600 V, CAT IV 300 V,
max. Leiter- \varnothing 40 mm, Hypertac Stecker
Art.-Nr.: 1009330

HT97U / HT96U · ZANGE FÜR AC

Messbereiche 10 / 100 / 1000 A (HT97U)
Messbereiche 1 / 100 / 1000 A (HT96U)
Präzision 1,0 % Ablesung / Ausgangssignal
1 V AC, Überspannungskat. CAT III 600 V, max.
Kabel- \varnothing 54 mm, max. Schienenabmessungen
35 x 35 oder 50 x 12 mm
Art.-Nr.: 1003570
Art.-Nr.: 1003560

HP30C2 / HP30C3 · ZANGE FÜR AC

Messbereiche 200 / 2000 A (HP30C2),
3000 A (HP30C3), Präzision 0,5 % Ablesung
/ Ausgangssignal 1 V AC, Überspannungskat.
CAT III 600 V, max. Kabel- \varnothing 70 mm,
max. Schienenabmessungen, 100 x 46 mm
oder 126 x 35 mm

HP30C2: Art.-Nr.: 1003420
HP30C3: Art.-Nr.: 1003430

HTFLEX33 / FLEX35 FLEXIBLE STROMWANDLER

Flexible Stromwandler für die Messung von AC
Strömen nach dem Rogowski-Prinzip bis 3000
A ohne externe Steuerlogik. Messbereiche
1000 / 3000 A bzw. 300 A / 3000 A beim PQA,
Genauigkeit $\pm 1,0\%$ Ablesung, Überspan-
nungskat. CAT IV 600 V, max. Kabel \varnothing
174 mm (FLEX33), 274 mm (FLEX35)

FLEX33: Art.-Nr.: 1003960
FLEX35: Art.-Nr.: 1009780

HT4004 · ZANGE FÜR AC/DC 10-100 A

Messbereich $0,1 \div 10$ A und $1 \div 100$ A,
Präzision DC $\pm 1,5\%$ Ablesung $+0,01$ A,
Präzision AC $\pm 2,0\%$ Ablesung $+0,5$ A,
max. Kabel- \varnothing 30 mm,
Hypertac Stecker, (Zange bedingt
für AC Leistungsmessung geeignet)
Art.-Nr.: 1006500

HT4006 · ZANGE FÜR AC/DC 40 A/400 A

Messbereich $0,1 \div 40$ A und $1 \div 400$ A,
Ausgangssignal 10 mV/A und 1 mV/A,
Genauigkeit $\pm 2,5\%$, TRMS,
Stromversorgung 2 x 1,5 V Typ AAA,
Überspannungskat. CAT IV 600 V,
max. Kabel- \varnothing 30 mm,
1 m Kabel mit Bananenbuchsen
Art.-Nr.: 1010720

HT98U · ZANGE FÜR AC/DC 1000 A

Messbereich $1 \div 1.200$ A,
Präzision $\pm(1,0\%$ Ablesung $+0,5$ A),
Ausgangssignal 1 V AC/DC,
Überspannungskategorie CAT III 600 V,
max. Kabel- \varnothing 52 mm,
Hypertac Stecker
Art.-Nr.: 1006900

HP30D1 (H20.3C) · ZANGE FÜR DC

DC Stromwandler,
Ausgang 1 mV/1 A,
Messbereich 1 A bis 1.400 A DC,
für Kabel- \varnothing bis 83 mm,
Stromschienen 100 x 53 mm bzw.
127 x 43 mm

Art.-Nr.: 1009380

F3000U FLEXIBLER STROMWANDLER

Flexibler Wandler für die Messung von
Strömen von 0,01 bis 3000 A AC,
3 Messbereiche von 30 A / 300 A / 3000 A AC,
Ausgangssignal 100 mV/A, 10 mV/A, 1 mV/A,
Genauigkeit $\pm 3\%$ + 5 mV, TRMS,
Stromversorgung 2 x 1,5 V Typ AAA,
Überspannungskat. CAT IV 600 V,
max. Kabel- \varnothing 110 mm,
1 m Kabel mit Bananenbuchsen
Art.-Nr.: 1010151

MESSZUBEHÖR

SONDEN TYP K	TK107	TK108	TK109	TK110	TK111
Anwendungen	Temperaturen Luft und Gas	Innentemperaturen von Flüssigkeiten und halbfesten Substanzen	Innentemperaturen flüssige, feste Substanzen, Obst, Lebensmittel usw.	Temperaturen der Oberflächen	Temperaturen der Oberflächen mit Spitze bei 90° fix
Sonden	Thermoelement „K“	Thermoelement „K“	Thermoelement „K“	Thermoelement „K“	Thermoelement „K“
Betriebstemperatur	-40 ÷ 800 °C	-40 ÷ 800 °C	-40 ÷ 800 °C	-40 ÷ 400 °C	-40 ÷ 400 °C
Ansprechzeit	4 s	4 s	4 s	4 s	4 s
Präzision bei 100° C	±2,2 Ablesung (gem. IEC 584)	±2,2 Ablesung (gem. IEC 584)	±2,2 Ablesung (gem. IEC 584)	±2,2 Ablesung (gem. IEC 584)	±2,2 Ablesung (gem. IEC 584)
Art-Nr.:	1004320	1004330	1004340	1004350	1004360

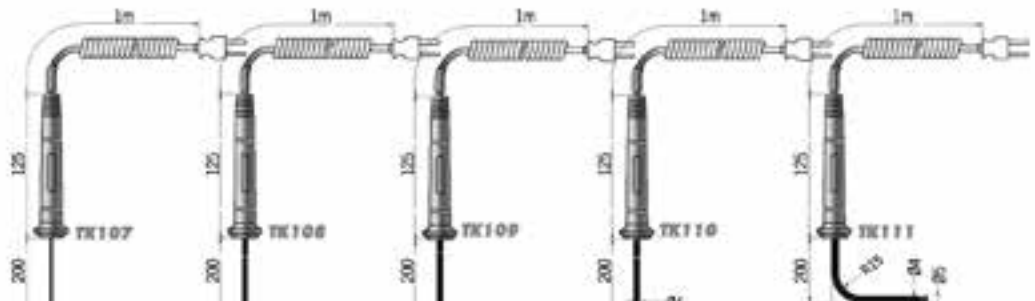

HT52/05 ADAPTER



Sonde für Lufttemperatur und Feuchtigkeitsmessung
Art.-Nr.: 1003510

HT53L LED ADAPTER



Luxmeter-Sonde, 3 Messbereiche 20 / 2000 / 20000 Lux
Art.-Nr.: 1003521

SP-0400 ARBEITSTASCHE



Tragegurt / Arbeitstasche für Combi-Serie, PQA, Solar und I-V400w
Art.-Nr.: 2004100

SP-0500 GUMMIHOLSTER



Gummiholster mit integrierten Ösen und Tragegurt zum freihändigen Arbeiten mit den Messgeräten der Combi Serie
Art.-Nr.: 1010480

PR400 PRÜFSONDE



Art.-Nr.: 1004160

START / STOP Taste ermöglicht die Durchführung bzw. das Beenden der Messung, ohne das Messgerät selbst bedienen zu müssen.

Aktiv bei der Niederohmmessung, Isolationsmessung, RCD-Test, Schleifenimpedanzmessung, Drehfeldrichtungsmessung

Geeignet für die Modelle ISO410, COMBI G2, COMBI G3, EASYTEST, COMBI 519, COMBI 521 und GSC60.

VA500 GERÄTESCHUTZKOFFER



robuster Schutzkoffer
Art.-Nr.: 1009510

SORTIMO L-BOXX HT



Professioneller Systemkoffer für HT-Messgeräte
Art.-Nr.: 2009220

MESSZUBEHÖR

HT bietet eine komplette Palette von Messzubehör für alle Erfordernisse und Anwendungen.

DAA-16



CEE-16 A Messadapter, (CEE 5 Pol Stecker mit 5 Anschlussbuchsen)

Extrem robust, aus nur einem Stück gefertigt!

Art.-Nr.: 2002900

BMA-16



CEE-16 A 3 Pol Messadapter, (CEE 3 Pol Stecker mit 3 Anschlussleitungen)

Art.-Nr.: 2009650

SP-3ABL



1-Phasen Schuko-Adapter für Differenzstrom- oder Schutzleiterstrommessung mit Stromzange

Art.-Nr.: 2002355

R-PE PRÜFSTAB



Teleskopstange ausziehbar 47 cm bis 85 cm, max. Strom 2 A, CATIII 1000 V mit 4 mm Anschlussbuchse und auswechselbarer Messspitze

Art.-Nr.: 2009670

ERDSPIESS MIT GEWINDE



Länge 42 cm, 12 mm Ø, mit 4 mm Anschluss für Bananenstecker

Art.-Nr.: 2009700

KIT TLS-5 MESSLEITUNGSET



5 Messleitungen je 2 m, beidseitig mit stapelbarem Stecker, CAT IV 600 V, PVC, 1 mm², max. 20 A, in den Farben schwarz, rot, blau, braun, grün-gelb

Art.-Nr.: 2008250

KIT TLS-4F MESSLEITUNGSET MIT SICHERUNG

NEU



4 Messleitungen je 2 m, mit integrierter Sicherung 0,5 A, CAT III 1000 V, CAT IV 600 V, PVC 1 mm², in den Farben rot, schwarz, blau und grün

Art.-Nr.: 2010170

DAA-32 / DAA-63



Extrem robust, aus nur einem Stück gefertigt!

DAA-32: CEE-32 A Messadapter (CEE 5 Pol Stecker mit 5 Anschlussbuchsen)

Art.-Nr.: 2002950

DAA-63: CEE-63 A Messadapter (CEE 5 Pol Stecker mit 5 Anschlussbuchsen)

Art.-Nr.: 2002955

BMA-32



CEE-32 A 3 Pol Messadapter, (CEE 3 Pol Stecker mit 3 Anschlussleitungen)

Art.-Nr.: 2009660

LINE SPLITTER

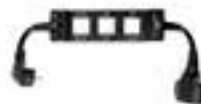

Messadapter 1-phasig für Strom, Spannung, Leistung, Differenzstrom und Fehlerstrom

Art.-Nr.: 2009680

KIT-VAD



Adapterset zum komfortablen Spannungsabgriff (5 Magnetadapter CAT IV, 5 Klemmadapter) mit Tasche

Art.-Nr.: 1010510

KIT-TERR ERDKABELSATZ



4 Messleitungen (2x 6 m, 1x 15 m, 1x 30 m), 4 Erdspeisse und Schutztasche

Art.-Nr.: 1005400

UNIVERSALKIT G3



Messleitungsset bestehend aus 4 Messleitungen je 2 m, 4 Krokodilklemmen und 3 Prüfspitzen, CAT III 1000 V, CAT IV 600 V

Art.-Nr.: 1006210

TL-30MKT · TL-50MKT



Verlängerungsleitung, grün, praktische Kabeltrommel, doppelt isolierte Silikonleitung, für Isolationsmessung, zur Messung von Schutz- und Potentialausgleichsleiter, Strombelastung max. 20 A, Anschluss: Ø 4 mm Sicherheitsprüfbuchse / -stecker

TL-30MKT 30 m
Art.-Nr.: 2009310

TL-50MKT 50 m
Art.-Nr.: 2009690

MESSZUBEHÖR

6009-IEC#



Feste Krokodilklemme (20 A) für alle Messleitungen Ø 4 mm

rot: Art.-Nr.: 1003200
schwarz: Art.-Nr.: 1003190



4324-2



1 Paar Messleitungen
20 A / 1000 V, Länge 1,5 m
4 mm Prüfspitze,
CAT III 1000 V, CAT IV 600 V
rot / schwarz 90°
Art.-Nr.: 1003075

4312-2



1 Paar Messleitungen
20 A / 1000 V, Länge 1,5 m,
4 mm Prüfspitze,
CAT III 1000 V, CAT IV 600 V
rot / schwarz
Art.-Nr.: 1003070

404-IEC#



Sicherheitsprüfspitze Ø 4 mm
36 A / 1000 V,
CAT III 1000 V, CAT IV 600 V

grün: Art.-Nr.: 1003035
blau: Art.-Nr.: 1009160

rot: Art.-Nr.: 1003030
schwarz: Art.-Nr.: 1003020



1066-IEC#



Stapelbarer Stecker,
Ø 4 mm

grün: Art.-Nr.: 1003062
blau: Art.-Nr.: 1003061

rot: Art.-Nr.: 1003060
schwarz: Art.-Nr.: 1003050

606-IEC#



Magnetadapter zum komfortablen
Spannungsabgriff bis 1000 V, mit
4 mm, Bananenbuchse, CAT III
1000 V, CAT IV 600 V

grün: Art.-Nr.: 1009463
blau: Art.-Nr.: 1009462

rot: Art.-Nr.: 1009461
schwarz: Art.-Nr.: 1009460

4717-S-IEC 100#



Sicherheitsmessleitungen mit rück-
ziehbarer Spitzenkappe

rot: Art.-Nr.: 1003120
schwarz: Art.-Nr.: 1003110

NOCANBA



Adapter für Anschluss
Stromwandler an Multimeter
Art.-Nr.: 1004100

TL-EV#



NEU

R-ISO Messleitung,
Kupplung 6 mm, Stecker 4 mm,
zum sicheren und komfortablen
Messanschluss am EVSE-Ladekabel,
CAT IV 600 V, CAT III 1000 V

schwarz: Art.-Nr.: 2010370
blau: Art.-Nr.: 2010380

BÜRSTENSONDE HT-POWER



Zum schonenden Prüfen an polierten
Metalloberflächen und rotierenden
Teilen.
Art.-Nr.: 2002460

6007-IEC#



Flexible Krokodilklemme (6 A) für alle
Messleitungen Ø 4 mm

rot: Art.-Nr.: 1003180
schwarz: Art.-Nr.: 1003170



425



Set Messleitungen
2 Messkabel Ø 4 mm Buchse,
2 Sicherheitsprüfspitzen,
2 Krokodilklemmen flexibel
Art.-Nr.: 1003040

402-IEC#



Sicherheitsprüfspitze Ø 4 mm

rot: Art.-Nr.: 1003010
schwarz: Art.-Nr.: 1003000



5004-IEC#



Isolierte Krokodilklemme
Ø 4 mm,
max. 20 A

grün: Art.-Nr.: 1003160
blau: Art.-Nr.: 1003130

rot: Art.-Nr.: 1003150
schwarz: Art.-Nr.: 1003140



44100 · BASIS-SET FÜR DIGITALE MULTIMETER



2 Messleitungen Ø 4 mm,
2 Krokodilklemmen 20 A,
2 Prüfspitzen,
2 Krokodilklemmen flexibel,
2 Krokodilklemmen fest
Art.-Nr.: 1003080

KIT-EXT25M



2 Messleitungen grün und schwarz,
je 25 m lang, mit Sicherheitsbananen-
steckern 4 mm, stapelbar
Art.-Nr.: 1009310

ABNACON



Adapter Rundstecker auf
Bananenbuchse für:
COMBI Serie, GSC60
Art.-Nr.: 1003220

ACONBIN



Adapter für Anschluss Stromwandler
an PQA820
Art.-Nr.: 1009760

TL-EV KIT



NEU

Messleitungspaar für EVSE Ladekabel
(Isolationssprüfung), 150 cm,
CAT IV 600 V, CAT III 1000 V
Art.-Nr.: 2010390

= Farben: N = schwarz · R = rot · B = blau · V = grün