

Technisch specificatieblad

Kanaal, type WDK 30030

Artikelnr. 6026826

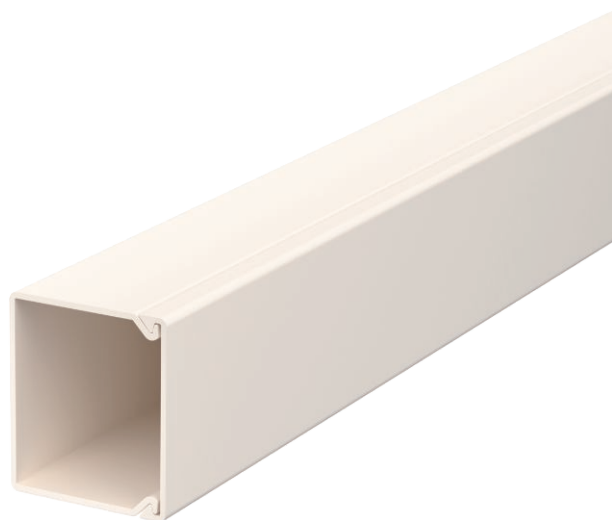

Kanaal en deksel, met bodemperforatie.

Kanaal en deksel met Bodemperforatie



PVC Polyvinylchloride

Stamgegevens

Bestelnr.	6026826
Type	WDK30030CW
Omschrijving 1	Wand- en plafondkanaal
Omschrijving 2	met bodemperforatie
Dimensie	30x30x2000
Kleur	crèmewit
RAL-nummer	9001
Materiaal	Polyvinylchloride
Materiaal-afk.	PVC
Kleinste verkoop-eenheid (VG)	40 m
Gewicht	24,90 kg/100 m

Technische gegevens

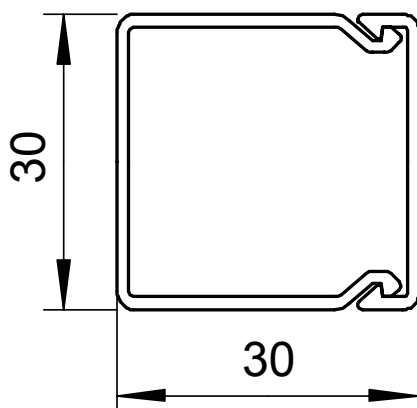

Lengte	2.000,00 mm
Breedte	30,00 mm
Zijhoogte	30,00 mm
Aantal leidingen NYM 3 x 1,5 mm ² Ø 10,5 mm (zonder doos)	4
Aantal leidingen NYM 3 x 2,5 mm ² Ø 11,5 mm (zonder doos)	4
Aantal leidingen NYM 5 x 1,5 mm ² Ø 12,0 mm (zonder doos)	4
Aantal vaste scheidingswanden	0
Aantal insteekbare scheidingswanden	0
Uitvoering deksel	los
Type bevestiging	Bodemperforatie
Halogeenvrij	<input type="checkbox"/>
Kabelklem	<input type="checkbox"/>
Kanaalverbinder	<input type="checkbox"/>
Beschermfolie	<input type="checkbox"/>