

INSTRUKCJA OBSŁUGI



wersja
bez wyświetlacza



wersja
z wyświetlaczem LCD

PRZETWORNIK WILGOTNOŚCI I TEMPERATURY AR252



*Dziękujemy za wybór naszego produktu.
Niniejsza instrukcja ułatwi Państwu prawidłową obsługę, bezpieczne
użytkowanie i pełne wykorzystanie możliwości przyrządu.
Przed montażem i uruchomieniem prosimy o przeczytanie
i zrozumienie niniejszej instrukcji.
W przypadku dodatkowych pytań prosimy o kontakt z doradcą technicznym.*

SPIS TREŚCI

<i>1. ZASADY BEZPIECZEŃSTWA.....</i>	<i>3</i>
<i>2. ZALECENIA MONTAŻOWE.....</i>	<i>3</i>
<i>3. OGÓLNA CHARAKTERYSTYKA PRZETWORNIKA.....</i>	<i>3</i>
<i>4. ZAWARTOŚĆ ZESTAWU.....</i>	<i>4</i>
<i>5. DANE TECHNICZNE.....</i>	<i>4</i>
<i>6. WYMIARY OBUDOWY I DANE MONTAŻOWE.....</i>	<i>5</i>
<i>7. OPIS LISTEW ZACISKOWYCH I POŁĄCZEŃ ELEKTRYCZNYCH.....</i>	<i>6</i>
<i>8. FUNKCJE PRZYCISKÓW PANELU STERUJĄCEGO.....</i>	<i>7</i>
<i>9. USTAWIANIE PARAMETRÓW KONFIGURACYJNYCH.....</i>	<i>8</i>
<i>10. KOMUNIKATY I SYGNALIZACJA BŁĘDÓW.....</i>	<i>10</i>
<i>11. PODŁĄCZANIE DO KOMPUTERA I DOSTĘPNE OPROGRAMOWANIE.....</i>	<i>11</i>
<i>12. INTERFEJS KOMUNIKACYJNY RS485 (wg EIA RS-485).....</i>	<i>11</i>
<i>13. PROTOKÓŁ TRANSMISJI SZEREGOWEJ MODBUS–RTU (SLAVE).....</i>	<i>12</i>
<i>14. NOTATKI WŁASNE.....</i>	<i>14</i>
<i>CERTYFIKAT KALIBRACJI CZUJNIKA SENSIRION.....</i>	<i>15</i>



Należy zwrócić szczególną uwagę na teksty oznaczone tym znakiem

Producent zastrzega sobie prawo do dokonywania zmian w konstrukcji i oprogramowaniu urządzenia bez pogorszenia parametrów technicznych (niektóre funkcje mogą być niedostępne w starszych wersjach).

1. ZASADY BEZPIECZEŃSTWA



- przed rozpoczęciem użytkowania urządzenia należy dokładnie przeczytać niniejszą instrukcję
- w celu uniknięcia porażenia prądem elektrycznym bądź uszkodzenia urządzenia montaż mechaniczny oraz elektryczny należy zlecić wykwalifikowanemu personelowi
- przed włączeniem zasilania należy upewnić się, że wszystkie przewody zostały podłączone prawidłowo
- przed dokonaniem wszelkich modyfikacji przyłączy przewodów należy wyłączyć napięcia doprowadzone do urządzenia
- zapewnić właściwe warunki pracy, zgodne z danymi technicznymi urządzenia (napięcie zasilania, wilgotność, temperatura, rozdział 5)

2. ZALECENIA MONTAŻOWE



Przyrząd został zaprojektowany tak, aby zapewnić odpowiedni poziom odporności na większość zaburzeń, które mogą wystąpić w środowiskach przemysłowych oraz domowych. W środowiskach o nieznanym poziomie zakłóceń zaleca się stosowanie następujących środków zapobiegających ewentualnemu zakłócaniu pracy przyrządu:

- a) nie zasilać urządzenia z tych samych linii co urządzenia wysokiej mocy bez odpowiednich filtrów sieciowych
- b) stosować ekranowanie przewodów zasilających, czujnikowych i sygnałowych, przy czym uziemienie ekranu powinno być jednopunktowe, wykonane jak najbliżej przyrządu
- c) unikać prowadzenia przewodów pomiarowych (sygnałowych) w bezpośrednim sąsiedztwie i równolegle do przewodów energetycznych i zasilających
- d) wskazane jest skręcanie parami przewodów sygnałowych lub użycie gotowego przewodu typu skrętka
- e) unikać bliskości urządzeń zdalnie sterowanych, mierników elektromagnetycznych, obciążeń wysokiej mocy, obciążeń z fazową lub grupową regulacją mocy oraz innych urządzeń wytwarzających duże zakłócenia impulsowe
- f) uziemiać lub zerować metalowe szyny, na których montowane są przyrządy listwowe

Przed rozpoczęciem pracy z urządzeniem należy usunąć folię zabezpieczającą okno wyświetlacza LCD.

3. OGÓLNA CHARAKTERYSTYKA PRZETWORNIKA

- wysokiej klasy cyfrowy czujnik wilgotności względnej i temperatury z filtrem ochronnym (standardowo materiał ABS, szerokość szczeliny 1 mm i siatka nierdzewna oczko 0,15mm)
- sonda zintegrowana z obudową, zewnętrzna lub na rurce ze stali nierdzewnej
- wyjście prądowe 4÷20 mA (2-przewodowe z zasilaniem w pętli prądowej), napięciowe 0÷10 V (3-przewodowe) lub interfejs RS485
- wyliczanie punktu rosy/szronu [°C], wilgotności bezwzględnej [g/m³] (obliczenia dla ciśnienia atmosferycznego 1013 hPa) z możliwością powiązania wyliczonych wartości z wyjściem analogowym
- kompensacja temperaturowa pomiaru wilgotności, wysoka stabilność pomiarów
- programowalne zakresy przetwarzania dla wilgotności i temperatury
- wyświetlacz LCD z klawiaturą (opcja) umożliwiającą konfigurację parametrów
- konfiguracja parametrów z klawiatury, poprzez port RS485 lub PRG (programator AR956 lub AR955) i bezpłatny program komputerowy ARsoft-CFG umożliwiający szybkie ustawianie i kopiowanie wszystkich parametrów konfiguracyjnych
- stopień ochrony IP65 zapewniany przez obudowę zwiększającą niezawodność pracy dzięki dużej odporności przed wnikaniem wody i pyłów oraz kondensacją powierzchniową pary wodnej we wnętrzu urządzenia, sonda IP40

UWAGA:

Zaleca się okresowe wzorcowanie przyrządu zgodnie z wymaganiami obowiązującymi w miejscu montażu lub co 12 miesięcy.

UWAGA: 

- przed rozpoczęciem pracy z urządzeniem należy zapoznać się z niniejszą instrukcją obsługi i wykonać poprawnie instalację elektryczną, mechaniczną oraz konfigurację parametrów.
- w przypadku ustawiania parametrów przetwornika za pomocą programatora AR956 należy odpowiednio skonfigurować program ARsoft-CFG

Szczegółowy opis parametrów konfiguracyjnych przetwornika dostępny jest w rozdziale 9.

4. ZAWARTOŚĆ ZESTAWU

- przetwornik
- instrukcja obsługi
- karta gwarancyjna

5. DANE TECHNICZNE

Zakres pomiarowy dla sondy		0÷100 %RH, -30÷80 °C, nie zalewać sondy pomiarowej wodą	
Ośłona czujnika (ośłona z materiału ABS i wewnętrzna siatka ze stali nierdzewnej)		szerokość oczka siatki: 0,15mm, szerokość szczeliny osłony ABS: 1mm, średnica osłony: 15mm, długość osłony: 40mm	
Dokładność pomiaru (jak dla czujnika SHT31 firmy Sensirion)	wilgotność	typowo ±2 %RH (maksymalnie ±2.5 %RH w zakresie 0÷90%RH i ±3.5%RH w zakresie 90÷100%RH)	
	temperatura	typowo ±0.3 °C (maksymalnie ±0.4 °C)	
Błędy dodatkowe	histereza	±0,8 %RH w temperaturze 25 °C	
	stabilność długoterminowa	< 0,25 %RH / rok (1) , < 0,03 °C / rok (1)	
Czas odpowiedzi (τ 63%) na zmianę skokową wartości mierzonej		8s (dla przepływu powietrza >3,6 km/h)	
Okres pomiarowy		1s	
Wyświetlacz LCD (opcja)		4 cyfry, wysokość 10mm	
Rozdzielczość pomiarowa odczytu		programowalna: 0,1 lub 1 [%RH, °C, g/m ³]	
Wyjścia analogowe (bez separacji galwanicznej od zasilania)	prądowe 4÷20mA	maksymalna rozdzielczość ~14,5µA, obciążalność R _o < (U _{zas} -12) / 22 mA	
	napięciowe 0÷10V	maks. rozdzielczość ~9,1mV, obciążalność I _o <4,5mA (R _o >2,5kΩ)	
	błąd wyjść	podstawowy, <0,1%, dodatkowy ±0,01%/°C zakresu wyjściowego	
Interfejsy komunikacyjne (RS485 i PRG, nie używać jednocześnie)	złącze programujące PRG, standard	- szybkość 2,4kb/s (0,6÷115,2 kb/s dla wersji z RS485) - format znaku 8N1 (8 bitów danych, 1 bit stopu, bez bitu parzystości)	
	RS485, tylko w wersji RS	- protokół MODBUS-RTU (SLAVE) - bez separacji galwanicznej od napięcia zasilania	
Zasilanie	wersja 4÷20mA	12÷36 Vdc (zasilanie w pętli prądowej)	
	wersja 0÷10V	18÷30 Vdc, pobór prądu bez obciążenia wyjść: ~7mA (z LCD i bez LCD)	
	wersja RS485	9÷28 Vac lub 9÷36 Vdc, pobór prądu ~5mA (z LCD i bez LCD)	
Znamionowe warunki użytkowania	bez LCD	-30 ÷ 80 °C	dla wilgotności <100 %RH (bez kondensacji, nie zalewać sondy wodą)
	z LCD	-20 ÷ 70 °C	
Środowisko pracy		powietrze i gazy neutralne	
Stopień ochrony obudowy i sposób montażu		IP65 (elektronika), IP40 (czujnik), montaż naścienny	

Pozycja pracy	dowlona (lub osłoną czujnika w kierunku ziemi gdy przetwornik jest narażony na kontakt z wodą, bryzgi wody)
Masa	~120 g (z sondą zintegrowaną)
Kompatybilność elektromagnetyczna (EMC)	odporność: wg normy PN-EN 61000-6-2
	emisyjność: wg normy PN-EN 61000-6-4

Uwagi: (1) - zaleca się okresowe wzorcowanie przyrządu zgodnie z wymaganiami obowiązującymi w miejscu montażu lub co 12 miesięcy

6. WYMIARY OBUDOWY I DANE MONTAŻOWE

a) ogólne dane oraz wymiary dla wersji standardowej (sonda zintegrowana)

Typ obudowy	przemysłowa IP65
Materiał	poliwęglan
Wymiary obudowy	58 x 94 x 35 mm
Mocowanie	2 otwory $\Phi 9$ mm, rozstaw 80mm, węższa część uchwyty na hak o średnicy maks. 5mm
Przekroje przewodów	1,5 mm ²

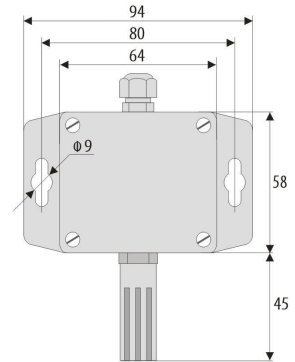

b) wymiary dla sond zewnętrznych w poszczególnych wykonaniach

b.1) Sonda zewnętrzna z przewodem AR252/2

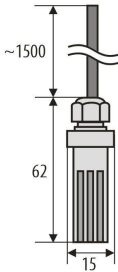

b.2.) Sonda na rurce ze stali nierdzewnej AR252/L150 lub AR252/L250

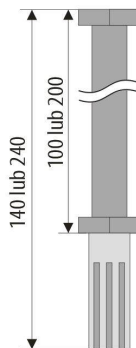

b.3) Sonda zewnętrzna w obudowie z przewodem AR252/3

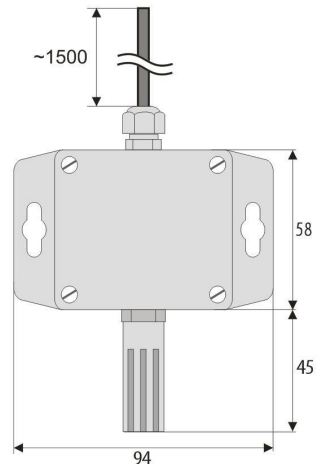

b.3) Sonda zintegrowana z obudową w wykonaniu tylnym (kanałowym) AR252/T

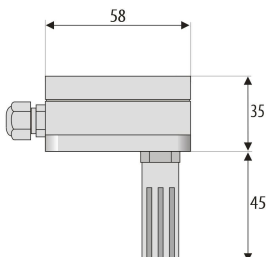

c) montaż okablowania

- przed wszelkimi zmianami w okablowaniu należy odłączyć napięcie zasilania

- odkręcić 4 śruby w pokrywie czołowej i zdjąć ją z przyrządu
- w wersji z LCD **ostrożnie** wyjąć wyświetlacz ze złącz kołkowych (prostopadle do powierzchni frontowej)
- dostępne stają się złącza do podłączenia przewodów zasilających, wyjściowych i sygnałowych, rozdział 7
- przewody elektryczne wprowadzać do obudowy poprzez dławice kablowe
- po wykonaniu czynności związanych z mocowaniem przyrządu i montażem okablowania uważnie złożyć przyrząd w odwrotnej kolejności do wyżej opisanej
- uzyskanie klasy szczelności IP65 wymaga precyzyjnego dokręcenia nakrętek dławic kablowych oraz pokrywy obudowy

UWAGA : 

Dla uniknięcia ewentualnych uszkodzeń mechanicznych i elektrostatycznych należy zachować szczególną ostrożność przy czynnościach związanych z płytką wyświetlacza.

7. OPIS LISTEW ZACISKOWYCH I POŁĄCZEŃ ELEKTRYCZNYCH

Tabela 7.1. Numeracja i opis listew zaciskowych, wersja z wyjściem prądowym

Zaciski	Opis
1	wyjście prądowe ($I_T=4\div 20\text{mA}$) dla mierzonej wartości 2 (konfigurowane parametrem 2: ch-2 , rozdział 9, Tabela 9.1), domyślnie dla temperatury
2	wyjście prądowe ($I_H=4\div 20\text{mA}$) dla mierzonej wartości 1 (1: ch-1) domyślnie dla wilgotności
3	wejście zasilania V+

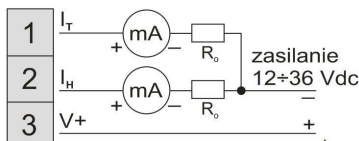

UWAGA:

Pętla prądowa I_T musi być ZAWSZE zamknięta nawet gdy nie jest używana 

Tabela 7.2. Numeracja i opis listew zaciskowych, wersja z wyjściem napięciowym

Zaciski	Opis
1	wyjście napięciowe ($U_T=0\div 10\text{V}$) dla mierzonej wartości 2 (konfigurowane parametrem 2: ch-2 , rozdział 9, Tabela 9.1), domyślnie dla temperatury
3	wyjście napięciowe ($U_H=0\div 10\text{V}$) dla mierzonej wartości 1 (1: ch-1) domyślnie dla wilgotności
2, 4, 5	wspólna masa (minus dla wyjść oraz zasilania)
6	wejście zasilania V+





Tabela 7.3. Numeracja i opis listew zaciskowych, wersja RS485

Zaciski	Opis
1-2	wejście zasilania Vac, Vdc
3	+ RS
4	- RS
JP1	zwora terminująca linię interfejsu RS485 rezystorem 120Ω (terminacja włączona gdy JP1 zwarte)

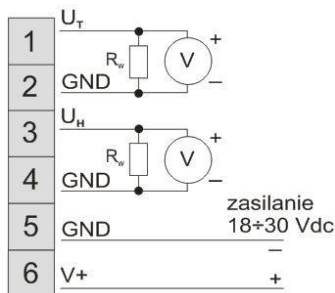
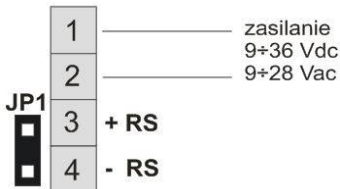

V+ - napięcie zasilania

 - urządzenie pomiarowe (miliamperomierz)

 - urządzenie pomiarowe (woltomierz)

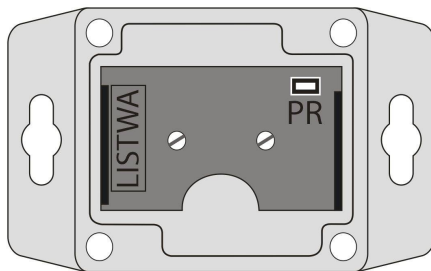



Rys.7. Umieszczenie listwy zaciskowej i gniazda programowania PR

8. FUNKCJE PRZYCISKÓW PANELU STERUJĄCEGO





Rys. 8. Opis panelu sterującego



a) funkcje przycisków w trybie wyświetlania pomiarów

Przycisk	Opis [oraz sposób oznaczenia w treści instrukcji]
 + 	[UP] i [DOWN] (jednocześnie): wejście w menu konfiguracji parametrów (po czasie przytrzymania większym niż 1sek), rozdział 9

b) funkcje przycisków w menu konfiguracji parametrów (rozdział 9)

Przycisk	Opis [oraz sposób oznaczenia w treści instrukcji]
	[SET] : - wybór wyświetlanej pozycji w menu konfiguracyjnym (wejście w niższy poziom) - edycja aktualnego parametru (miganie wartości parametru) - zatwierdzenie i zapis edytowanej wartości parametru
 lub 	[UP] lub [DOWN] : - przejście do następnego lub poprzedniego parametru (podmenu) - zmiana wartości edytowanego parametru
 + 	[UP] i [DOWN] (jednocześnie): - anulowanie zmian edytowanej wartości (zatrzymanie migania) i powrót do poprzedniego menu (poziom wyżej) - powrót do trybu wyświetlania pomiarów przy czasie przytrzymania powyżej 0,5s

UWAGA : 

Podłączenie do gniazda PR urządzeń innych niż programator AR955 lub AR956 grozi zniszczeniem podłączonego sprzętu oraz przetwornika.

9. USTAWIANIE PARAMETRÓW KONFIGURACYJNYCH

Wszystkie parametry konfiguracyjne urządzenia zawarte są w nieulotnej (trwałej) pamięci wewnętrznej. Dostępne są dwa sposoby konfiguracji parametrów:

1. Z klawiatury na panelu sterującym:

- z trybu wyświetlania pomiarów wejść w menu konfiguracji (jednocześnie wcisnąć przyciski [UP] i [DOWN] na czas dłuższy niż 1sek.) do momentu pojawienia się komunikatu **CONF**
- po wejściu do menu głównego konfiguracji (z komunikatem **CONF**) na wyświetlaczu pokazywana jest mnemoniczna nazwa parametru (**001** <-> **0h-1** <-> **0h-2** <-> itd.)
- przyciskami [UP] lub [DOWN] przejść do odpowiedniego parametru
- w celu zmiany wartości bieżącego parametru krótko wcisnąć przycisk [SET] (miganie w trybie edycji)
- przyciskami [UP] lub [DOWN] dokonać zmiany wartości edytowanego parametru
- zmienioną wartość parametru zatwierdzić przyciskiem [SET] lub anulować przyciskami [UP] i [DOWN] (jednoczesne, krótkie wciśnięcie) - ponowne wciśnięcie [UP] i [DOWN] powoduje powrót do menu głównego konfiguracji (poziom wyżej)
- wyjście z konfiguracji: długie wciśnięcie klawiszy [UP] i [DOWN] lub odczekanie ok. 2 min

2. Za pomocą programatora AR956 i programu komputerowego ARSOFT-CFG:

- podłączyć urządzenie do portu komputera, uruchomić i skonfigurować aplikację ARSOFT-CFG
- po nawiązaniu połączenia w oknie programu wyświetlane są bieżące wartości mierzone
- ustawianie i podgląd parametrów urządzenia dostępne jest w oknie edycji parametrów
- nowe wartości parametrów muszą być zatwierdzone przyciskiem **Zatwierdź zmiany**
- bieżącą konfigurację można zapisać do pliku lub ustawić wartościami odczytanymi z pliku

UWAGA:



- przed odłączeniem urządzenia od komputera należy użyć przycisku **Odłącz urządzenie** (ARSOFT-CFG)
- w przypadku braku odpowiedzi:
 - sprawdzić w **Opcjach programu** konfigurację portu oraz **Adres MODBUS urządzenia** (prędkość transmisji 2400 bit/s, adres MODBUS=1)
 - upewnić się czy sterowniki portu szeregowego w komputerze zostały poprawnie zainstalowane dla programatora AR956
 - odłączyć na kilka sekund i ponownie podłączyć programator AR956
 - wykonać restart komputera
 - w przypadku użycia programatora AR955 zamiast AR956, należy podłączyć napięcie zasilania do przetwornika

W przypadku stwierdzenia rozbieżności wskazań z rzeczywistymi wartościami mierzonymi możliwe jest dostrojenie zera i czułości do danego czujnika: parametry **004**, **00E2** (kalibracja zera) i **00H1**, **00E2** (kalibracja nachylenia).

W celu przywrócenia ustawień fabrycznych należy użyć pliku z domyślną konfiguracją w programie ARSOFT-CFG.

UWAGA:



Parametry transmisji dla programatora AR956 w programie ARSOFT-CFG: 2400 bit/s, adres MODBUS = 1

Tabela 9.1. Parametry konfiguracyjne dla wersji z wyjściem prądowym 4÷20mA lub napięciowym 0÷10V

Parametr	Zakres zmienności parametru i opis		Ustawienia firmowe
0: 000 rozdzielczość wskazań wyświetlacza (1)	0	rozdzielczość 1 [%RH, °C, g/m ³]	1
	1	rozdzielczość 0.1 [%RH, °C, g/m ³]	
1: ch-1 1-sza wartość wyświetlana oraz sygnał wyjścia I _H lub U _H (rozdział 7, Tabela 7.1 oraz 7.2)	rhW	zmierzona wilgotność względna [%RH]	rhW [%RH]
	temp	zmierzona temperatura czujnika [°C]	
	rhM	obliczona wilgotność bezwzględna [g/m ³] (2)	
	temp2	obliczona temperatura punktu rosy/szronu [°C] (2)	
2: ch-2 2-ga wartość wyświetlana oraz sygnał wyjścia I _T lub U _T (rozdział 7, Tabela 7.1 oraz 7.2)	rhW	zmierzona wilgotność względna [%RH]	temp [°C]
	temp	zmierzona temperatura czujnika [°C]	
	rhM	obliczona wilgotność bezwzględna [g/m ³] (2)	
	temp2	obliczona temperatura punktu rosy/szronu [°C] (2)	
3: dpPr okres przełączania wartości wyświetlanych	10 ÷ 100	czas wyświetlania wartości wybranych parametrami 1: ch-1 i 2: ch-2 (3)	40 s
4: HL0 dolna wartość zakresu pomiarowego wyjścia I _H lub U _H (rozdział 7)	-500 ÷ 1500	jednostka w zależności od ustawienia parametru 1: ch-1	00 [%RH]
5: HH1 górna wartość zakresu pomiarowego wyjścia I _H lub U _H	-500 ÷ 1500	jednostka w zależności od ustawienia parametru 1: ch-1	1000 [%RH]
6: TL0 dolna wartość zakresu pomiarowego wyjścia I _T lub U _T	-500 ÷ 1500	jednostka w zależności od ustawienia parametru 2: ch-2	-300 [°C]
7: TH1 górna wartość zakresu pomiarowego wyjścia I _T lub U _T	-500 ÷ 1500	jednostka w zależności od ustawienia parametru 2: ch-2	000 [°C]
8: 00H1 kalibracja zera dla wilgotności [%RH]	-200 ÷ 200	przesunięcie zera	00 [%RH]
9: 00H1 kalibracja nachylenia dla wilgotności [%RH]	-150 ÷ 150	czułość (wzmocnienie)	00 [%]
10: 00t2 kalibracja zera dla temperatury [°C]	-200 ÷ 200	przesunięcie zera	00 [°C]
11: 00t2 kalibracja nachylenia dla temperatury [°C]	-150 ÷ 150	czułość (wzmocnienie)	00 [%]

Uwagi: (1) – dotyczy jedynie wyświetlania danych na panelu sterującym

(2) – wartości wyliczane na podstawie pomiaru wilgotności względnej %RH i temperatury °C dla ciśnienia atmosferycznego P=1013hPa

(3) – w celu wyświetlania wartości tylko jednego rodzaju należy spełnić warunek: **ch-1** = **ch-2**

Tabela 9.2. Parametry konfiguracyjne dla wersji RS485

Parametr	Zakres zmienności parametru i opis		Ustawienia firmowe
0: 001 pozycja kropki/rozdzielczość (1)	0	rozdzielczość 1 [%RH, °C, g/m ³]	1
	1	rozdzielczość 0.1 [%RH, °C, g/m ³]	
1: ch-1 1-sza wartość wyświetlana	FEH0	zmierzona wilgotność względna [%RH]	FEH0 [%RH]
	TEAP	zmierzona temperatura czujnika [°C]	
	RbH0	obliczona wilgotność bezwzględna [g/m ³] (2)	
	DEPE	obliczona temperatura punktu rosy/szronu [°C] (2)	
2: ch-2 2-ga wartość wyświetlana	FEH0	zmierzona wilgotność względna [%RH]	TEAP [°C]
	TEAP	zmierzona temperatura czujnika [°C]	
	RbH0	obliczona wilgotność bezwzględna [g/m ³] (2)	
	DEPE	obliczona temperatura punktu rosy/szronu [°C] (2)	
3: DEPR okres przełączania wartości wyświetlanych	10 ÷ 100	czas wyświetlania wartości wybranych parametrami 1: ch-1 i 2: ch-2 (3)	40 s
4: COH1 kalibracja zera dla wilgotności [%RH]	-200 ÷ 200	przesunięcie zera	00 [%RH]
5: COH1 kalibracja nachylenia dla wilgotności [%RH]	-150 ÷ 150	czułość (wzmocnienie)	00 [%]
6: COE2 kalibracja zera dla temperatury [°C]	-200 ÷ 200	przesunięcie zera	00 [°C]
7: COE2 kalibracja nachylenia dla temperatury [°C]	-150 ÷ 150	czułość (wzmocnienie)	00 [%]
8: RADR adres MODBUS	1 ÷ 247	adres MODBUS przyrządu	1
9: br prędkość transmisji	00 ÷ 1152	prędkość transmisji [kb/s], dla RS485 i programatora AR956 00, 12, 24, 48, 96, 144, 192, 384, 576, 1152 [kb/s]	24 [kb/s]

- Uwagi:** (1) – dotyczy jedynie wyświetlania danych na panelu sterującym
(2) – wartości wyliczane na podstawie pomiaru wilgotności względnej %RH i temperatury °C dla ciśnienia atmosferycznego P=1013hPa
(3) – w celu wyświetlania wartości tylko jednego rodzaju należy spełnić warunek: **ch-1** = **ch-2**

10. KOMUNIKATY I SYGNALIZACJA BŁĘDÓW

a) błędy pomiarowe:

Kod	Możliwe przyczyny błędu
----	przekroczenie zakresu pomiarowego od góry
----	przekroczenie zakresu pomiarowego od dołu
----	brak komunikacji z czujnikiem (uszkodzenie czujnika lub przerwanie połączeń elektrycznych)

b) inne komunikaty:

Kod	Opis komunikatu
CONF	wejście w menu konfiguracji parametrów

11. PODŁĄCZANIE DO KOMPUTERA I DOSTĘPNE OPROGRAMOWANIE

Podłączenie przetwornika do komputera może być przydatne (lub konieczne) w celu konfiguracji parametrów, umożliwiającej również kopiowanie ustawień na inne przetworniki tego samego typu.

Przetworniki standardowo wyposażone są w port **PR** umożliwiający połączenie z komputerem za pomocą programatora AR956 przy użyciu protokołu komunikacyjnego MODBUS-RTU i następujących parametrach transmisji:
prędkość = 2400 bit/s, adres MODBUS = 1.

Dostępna jest następująca aplikacja (na płycie CD w zestawie z programatorem AR956 lub do pobrania ze strony internetowej www.apar.pl w dziale „Pobierz”, dla systemów operacyjnych Windows Vista/7/8/10):

Nazwa	Opis programu
ARsoft-CFG (bezpłatny)	<ul style="list-style-type: none">- wyświetlanie aktualnych danych pomiarowych z podłączonego urządzenia- ustawianie parametrów konfiguracyjnych jak np. rodzaju sygnału pomiarowego, zakresu wskazań, opcji, wyświetlania, itp.- tworzenie na dysku pliku z rozszerzeniem „.cfg” zawierającego aktualną konfigurację parametrów w celu ponownego wykorzystania (powielanie konfiguracji)- program wymaga komunikacji z urządzeniem poprzez port PR (AR956 lub AR955)

Szczegółowy opis w/w aplikacji znajduje się w folderze instalacyjnym.

UWAGA:

Przed nawiązaniem połączenia należy upewnić się, że adres MODBUS oraz prędkość transmisji w opcjach programu ARsoft są jednakowe z ustawieniami urządzenia (dotyczy wersji z RS485). Ponadto w opcjach programu ARsoft należy ustawić numer używanego portu szeregowego COM (dla programatora AR956/AR955 lub konwertera RS485/USB jest to numer nadany przez system operacyjny w trakcie instalacji sterowników).

12. INTERFEJS KOMUNIKACYJNY RS485 (wg EIA RS-485)

Specyfikacja montażowa dla interfejsu w standardzie RS485 jest następująca:

- maksymalna długość kabla - 1 km (przestrzegając zaleceń montażowych, rozdział 2, podpunkty b, c, d)
- maksymalna ilość urządzeń w linii RS485 - 30, dla powiększenia ilości należy stosować wzmacniacze RS485/RS485
- rezystory terminacyjne i polaryzujące gdy MASTER jest na początku linii (Rys.12):
 - na początku linii - 2 x 820Ω do masy i +5V MASTERA oraz 150Ω między liniami
 - na końcu linii - 150Ω pomiędzy liniami
- rezystory terminacyjne i polaryzujące gdy MASTER jest w środku linii:
 - przy konwerterze - 2 x 820Ω, do masy i +5V konwertera
 - na obu końcach linii - po 150Ω między liniami

Urządzenia różnych producentów tworzące sieć RS485 (np. konwertery RS485/USB) mogą mieć wbudowane rezystory polaryzujące oraz terminujące i wtedy nie ma konieczności stosowania zewnętrznych elementów.

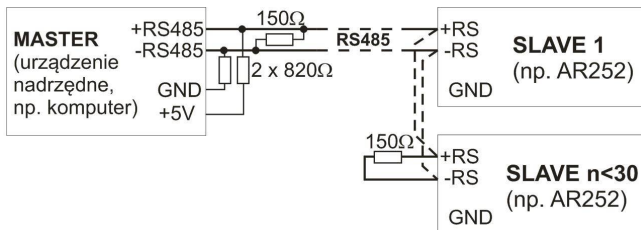

Rys.12. Schemat poglądowy sieci RS485

13. PROTOKÓŁ TRANSMISJI SZEREGOWEJ MODBUS–RTU (SLAVE)

Format znaku : 8 bitów, 1 bit stopu, bez bitu parzystości

Dostępne funkcje : READ - 3 lub 4, WRITE - 6

Tabela 13.1. Format ramki żądania dla funkcji READ (długość ramki - 8 Bajtów):

adres urządzenia	funkcja 4 lub 3	adres rejestru do odczytu: 0 ÷ 29 (0x001D)	ilość rejestrów do odczytu: 1 ÷ 30 (0x001E)	suma kontrolna CRC
1 bajt	1 bajt	2 bajty (HB-LB)	2 bajty (HB-LB)	2 bajty (LB-HB)

Przykład 13.1. Odczyt rejestru o adresie 0: 0x01 - 0x04 - 0x0000 - 0x0001 - 0x31CA

Tabela 13.2. Format ramki żądania dla funkcji WRITE (długość ramki - 8 Bajtów):

adres urządzenia	funkcja 6	adres rejestru do zapisu: 0 ÷ 29 (0x001D)	wartość rejestru do zapisu	suma kontrolna CRC
1 bajt	1 bajt	2 bajty (HB-LB)	2 bajty (HB-LB)	2 bajty (LB-HB)

Przykład 13.2. Zapis rejestru o adresie 10 (0xA) wartością 0: 0x01 - 0x06 - 0x000A - 0x0000 - 0xA9C8

Tabela 13.3. Format ramki odpowiedzi dla funkcji READ (minimalna długość ramki - 7 Bajtów):

adres urządzenia	funkcja 4 lub 3	ilość bajtów w polu dane, (maks. 30*2=60 bajty)	pole danych - wartość rejestru	suma kontrolna CRC
1 bajt	1 bajt	1 bajt	2 ÷ 60 bajtów (HB-LB)	2 bajty (LB-HB)

Przykład 13.3. Ramka odpowiedzi dla wartości rejestru równej 0: 0x01 - 0x04 - 0x02 - 0x0000 - 0xB930

Tabela 13.4. Format ramki odpowiedzi dla funkcji WRITE (długość ramki - 8 Bajtów):

kopia ramki żądania dla funkcji WRITE (Tabela 16.2)

Tabela 13.5. Odpowiedź szczególna (błędy: pole funkcja = 0x84 lub 0x83 gdy była funkcja READ oraz 0x86 gdy była funkcja WRITE):

Kod błędu (HB-LB w polu danych)	Opis błędu
0x0001	nieistniejący adres rejestru
0x0002	błędna wartość rejestru do zapisu
0x0003	niewłaściwy numer funkcji

Przykład 13.5. Ramka błędu dla nieistniejącego adresu rejestru do odczytu:

0x01 - 0x84 - 0x02 - 0x0001 - 0x5130

Tabela 13.6. Mapa rejestrów dla protokołu MODBUS-RTU dla wersji przetwornika z RS485

Adres rejestru HEX (DEC)	Wartość (HEX lub DEC)	Opis rejestru oraz typ dostępu (R-rejestr tylko do odczytu, R/W-do odczytu i zapisu)	
0x00 ÷ 0x05	0	nie używany lub zarezerwowany (dla kompatybilności ze starszą wersją)	
0x06 (6)	0 ÷ 1000	wartość zmierzona wilgotności względnej [%RH]	wartość w kodzie U2, bez przecinka (rozdzielczość 0,1 [%RH, °C, g/m³])
0x07 (7)	-300 ÷ 800	wartość zmierzona temperatury [°C]	
0x08 (8)	0 ÷ 999	wartość obliczona wilgotności bezwzględnej [g/m³]	
0x09 (9)	-300 ÷ 1000	wartość obliczona punktu rosy/szronu [°C]	
0x0A ÷ 0x13	0	nie używany lub zarezerwowany	
Parametry konfiguracyjne (rozdział 9, tabela 9.2)			
0x14 (20)	0 ÷ 1	parametr 0: 00h pozycja kropki, rozdzielczość wyświetlacza	
0x15 (21)	0 ÷ 3	parametr 1: 01h 1-sza wartość wyświetlana	
0x16 (22)	0 ÷ 3	parametr 2: 02h 2-ga wartość wyświetlana	
0x17 (23)	10 ÷ 100	parametr 3: 03h okres przełączania wartości wyświetlanych	
0x18 (24)	-200 ÷ 200	parametr 4: 04h kalibracja zera wilgotności	
0x19 (25)	-150 ÷ 150	parametr 5: 05h kalibracja nachylenia dla wilgotności	
0x1A (26)	-200 ÷ 200	parametr 6: 06h kalibracja zera temperatury	
0x1B (27)	-150 ÷ 150	parametr 7: 07h kalibracja nachylenia dla temperatury	
0x1C (28)	1 ÷ 247	parametr 8: 08h adres MODBUS	
0x1D (29)	0 ÷ 9	parametr 9: 09h prędkość transmisji 0 = 00 , 1 = 12 , 2 = 24 , 3 = 48 , 4 = 96 , 5 = 144 , 6 = 192 , 7 = 384 , 8 = 576 , 9 = 1152 [kb/s]	

Calibration Certification

Name and address of the manufacturer: Sensirion AG
Laubisruetistrasse 50
CH-8712 Switzerland

Description: Digital Humidity- and Temperature Sensors

- SHT1x
- SHT3x
- SHTC1
- STS21
- SHT2x
- SHT7x
- SHTW1
- STSC1

The above mentioned products are calibrated to meet the specifications according to the corresponding Sensirion data sheet. Each device is individually tested after its calibration.

Sensirion uses transfer standards for the calibration. These transfer standards are themselves subject to a scheduled calibration procedure. The calibration of the reference itself used for the calibration of the transfer standards is performed by an ISO/IEC 17025 accredited laboratory.

The accreditation body is full member of the International Laboratory Accreditation Cooperation (www.ilac.org). Calibration certificates issued by facilities accredited by a signatory to the ILAC Mutual Recognition Arrangement (MRA) are accepted by all signatories to the ILAC MRA.

This provides traceability of measurement to recognized national standards and to units of measurement realized at the "National Physical Laboratory" (NPL) or other recognized national standards laboratories like "Physikalisch-Technische Bundesanstalt" (PTB) or "National Institute of Standards and Technology" (NIST).

Staefa, November 2015



Stephan Weber,
Director,
Head of Quality Management, Sensirion AG



Volker Born
Manager,
Head of Quality Engineering, SensirionAG

Niniejsze urządzenie podlega gwarancji zgodnie z ogólnymi zasadami gwarancji dostępnymi na stronie internetowej producenta **www.apar.pl**