

## Kruisgrepen • DIN 6335 gietijzer, met een kunststof coating

24620.0540



### Productbeschrijving

Deze kruisgrepen zijn vervaardigd volgens DIN 6335.

### Materiaal

#### Greep

- versterkt gietijzer GG 20, geplastificeerd, oranje gelijk RAL 2004

### Tekening

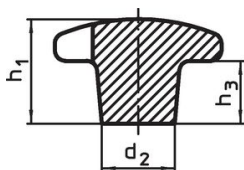

Afbeelding 1

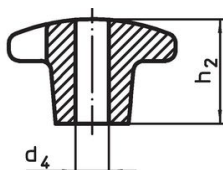

Afbeelding 2

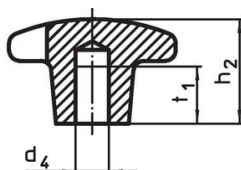

Afbeelding 3

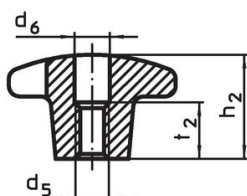
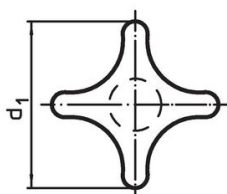

Afbeelding 4

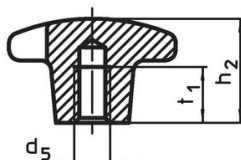

Afbeelding 5

### Bestelinformatie

| d <sub>1</sub>  | d <sub>2</sub> | Afmetingen                   |                |                | [g] | Artikelnr. |
|---|----------------|------------------------------|----------------|----------------|-----|------------|
|   |                | d <sub>4</sub><br>H7<br>[mm] | h <sub>2</sub> | t <sub>1</sub> |     |            |
| met een glad blind gat, vorm C – Afbeelding 3, oranje |                |                              |                |                |     |            |
| 40  | 14             | 8                            | 25             | 15             | 62  | 24620.0540 |

### Toepassingsvoorbeeld

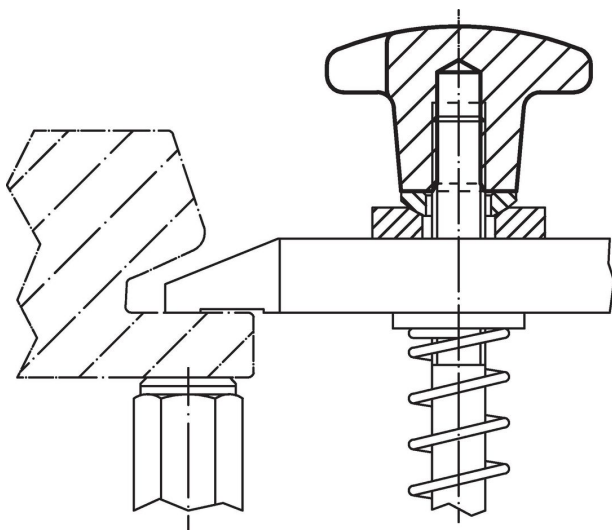

## **Voldoet**

### **Conform RoHS**

Voldoet aan Richtlijn 2011/65/EU en richtlijn 2015/863

### **Bevat geen SVHC stoffen**

Bevat geen SVHC-stoffen met meer dan 0,1% w/w - SVHC-lijst per 14.06.2023.

### **Bevat geen propositie 65 stoffen**

Geen propositie 65 stoffen inbegrepen  
<https://www.P65Warnings.ca.gov/>

### **Vrij van conflictmineralen**

Dit product bevat geen stoffen die worden aangeduid als "conflictmineralen" zoals tantaal, tin, goud of wolfram uit de Democratische Republiek Congo of aangrenzende landen."