

MC36C



Kompakte Sicherheits-Magnetsensoren



Beschreibung

Die Sensoren der MC36C-Modellreihe sind codierte Sicherheitsmagnetsensoren im kompakten Gehäuse und überwachen die Position von seitlich verschiebbarer, drehbarer oder abnehmbarer Schutzeinrichtungen in industriellen Anwendungen.

Wenn die bewegliche Schutzeinrichtung geöffnet oder versetzt wird, stoppen oder trennen die Carlo Gavazzi Sicherheitssensoren die gefahrbringende Bewegung.

Mit einem geeigneten Logik-Sicherheitsmodul sind Sie für Sicherheitstür-Anwendungen bis zur Sicherheitskategorie 4, PL e gemäß EN ISO 13849-1 einsetzbar.

Die MC36C Sensoren sind die richtige Antwort bei Anwendungen in feuchten, staubigen und rauen industriellen Umgebungen.

Vorteile

- **Standardkonformität.** Bis zu Kat. 4 PL e gemäß EN ISO 13849-1.
- **Anpassbar.** Die Sensoren sind mit linkem oder rechtem Ausgang, integriertem Kabel oder M8-Anschluss und optionalem LED-Indikator verfügbar.
- **Hohe Leistungsfähigkeit.** Verstärktes Polymergehäuse (PBT) mit Schutzklasse IP67, Betriebstemperaturbereich von -25 °C bis +80 °C.
- **Kompakte Abmessungen.** Nur 36 x 26 x 13 mm
- **Verschiedene Ausgänge.** 2 NO oder 1 NO + 1 NC. (Der Status des Ausgangs ist ohne den Betätiger vorgesehen)
- **Zulassungen** von CE, cULus

Anwendungen

Die Sicherheitsmagnetsensoren zusammen mit den magnetischen Betätigern eignen sich besonders zur Überwachung von Schutztüren, welche den Zugang zu Maschinen mit gefahrbringenden Bewegungen erlauben. Auch in staubigen und schmutzigen Umgebungen.

Zusammen mit einem Sicherheitsmodul kann bis zu Sicherheitskategorie 4, PL e (EN ISO 13849-1) erreicht werden.

Hauptfunktionen

- Aktivierung ohne mechanischen Kontakt für hohe Lebensdauer in allen Umgebungsbedingungen.
- Sensoren sind vollkommen abgedichtet und damit unempfindlich gegen Schmutz und Staub.
- Verschiedene Anschlusskonfigurationen und kompakte Abmessungen erlauben ein sehr hohes Maß an Flexibilität in der Anlage.
- Dank des hohen Schaltabstand sind die Sensoren auch für Anwendungen geeignet, wo sich mechanische Eigenschaften mit der Zeit verändern oder hohe Toleranzen gefordert sind.

Referenzen

Bestellcode



MC36CH



Fügen Sie an diesen Stellen die gewünschte Option ein

Code	Option	Beschreibung	Anmerkung
M	-	Magnetisch	
C	-	Kompaktes rechteckiges Format	
36	-	36 mm Länge	
C	-	Kunststoff	
H	-	Reed-Kontakt	
<input type="checkbox"/>	20	Kontakte: 2 normal offen	Mit offener Schutzvorrichtung
<input type="checkbox"/>	101C	Kontakte: 1 normal offen und 1 normal geschlossen	Mit offener Schutzvorrichtung
<input type="checkbox"/>	L	Linker Ausgang	
<input type="checkbox"/>	R	Rechter Ausgang	
<input type="checkbox"/>	A2	Anschlusstyp: PVC-Kabel 2 m	
<input type="checkbox"/>	M5	Anschlusstyp: integrierter M8-Anschluss	
<input type="checkbox"/>	Null	Keine LED	
<input type="checkbox"/>	L	Mit LED-Indikator	

Magnetischer Betätiger



MC36CM



Typenwahl

Linker Ausgang



Anschluss-Typ	Ausgangstyp	LED	Bestellnummer
PVC-Kabel 2 m	2NO	Nein	MC36CH2OLA2
		Ja	MC36CH2OLA2L
	1NO + 1NC	Nein	MC36CH1O1CLA2
		Ja	MC36CH1O1CLA2L
Integrierter M8-Anschluss	2NO	Nein	MC36CH2OLM5
		Ja	MC36CH2OLM5L
	1NO + 1NC	Nein	MC36CH1O1CLM5
		Ja	MC36CH1O1CLM5L

Rechter Ausgang



Anschluss-Typ	Ausgangstyp	LED	Bestellnummer
PVC-Kabel 2 m	2NO	Nein	MC36CH2ORA2
		Ja	MC36CH2ORA2L
	1NO + 1NC	Nein	MC36CH1O1CRA2
		Ja	MC36CH1O1CRA2L
Integrierter M8-Anschluss	2NO	Nein	MC36CH2ORM5
		Ja	MC36CH2ORM5L
	1NO + 1NC	Nein	MC36CH1O1CRM5
		Ja	MC36CH1O1CRM5L

Aufbau

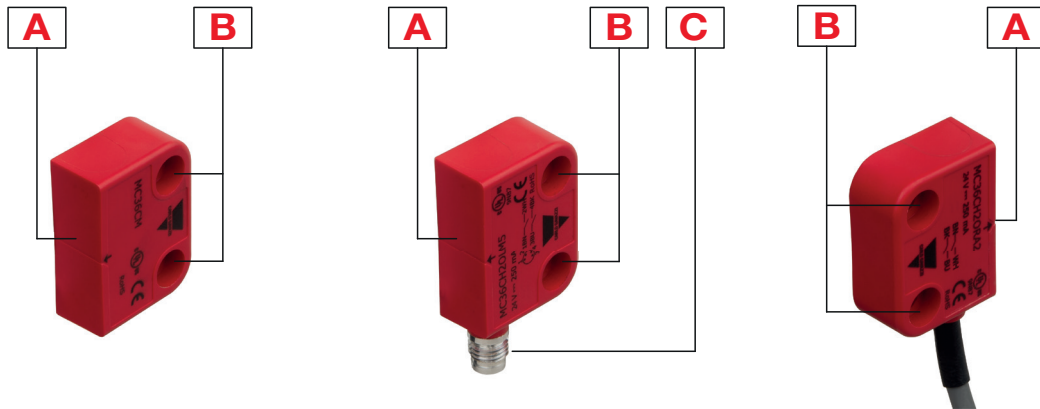

Element	Komponente
A	Aktive Fläche
B	Schraubloch
C	M8, 4-polig, Anschlussstecker männlich

Abmessungen [mm]

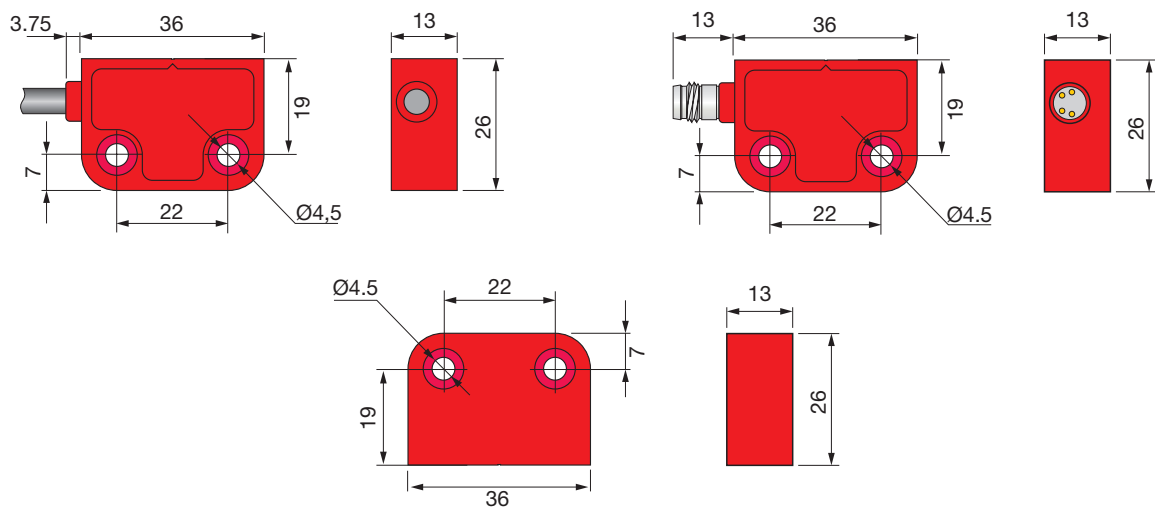

Messeigenschaften

Erfassen

Gesicherter Schaltabstand (S_{ao})	5mm mit Betätiger MC36CM
Gesicherter Abschaltabstand (S_{ar})	15mm mit Betätiger MC36CM
Minimaler Abstand zwischen zwei Sensoren	50 mm

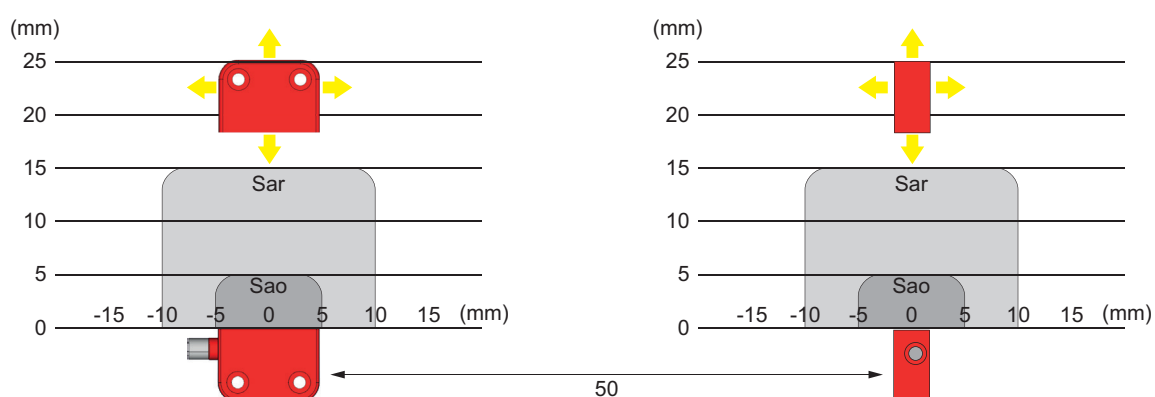

Hinweis: gezeigte typische Detektionscharakteristik kann von Sensor zu Sensor variieren.

Genauigkeit

Wiederholgenauigkeit	$\leq 10\%$
-----------------------------	-------------

Merkmale

Ausgänge

LED-Anzeige	Gelb (optional)
Typ	2 NO, 1 NO + 1 NC, Reed-Kontakt
Betriebsnennspannung (U_e)	12-24 Vac/dc
Betriebsnennstrom (I_e)	0.25 A (Widerstandslast)
Max. Schaltlast	6 W (Widerstandslast)
Thermischer Strom I_{th}	0.25 A
Nennspannung der Isolierung U_i (IEC EN 60947-1)	120 Vac (mit Kabel) 60 Vac / 75 Vdc (mit M8-Anschluss)
Nominale Impulsspannung U_{imp}	6 KV / 1.5 KV (mit Verbinder)
Schutzklasse	III
Schutz gegen umgekehrte Polarität	Ja

Ansprechzeit

Max. Betriebsfrequenz (f)	100 Hz
Reaktionszeit	< 10 ms

Klima

Betriebstemperatur	-25° bis +80°C (-13° bis +176°F)
Lagertemperatur	-25° bis +80°C (-13° bis +176°F)
Vibrationsfestigkeit EN 60068-2-6	10 g (10...150 Hz)
Erschütterungsfestigkeit EN 60068-2-27	30 g (11 ms)
Schutzgrad EN 60529	IP67
Verschmutzungsgrad IEC 60947-5-1	3

Mechanische Daten

Gehäusematerial	PBT rot
Gewicht	35 bis 75g
Anzugsdrehmoment (für Ver- binder) max.	1.5 Nm



- Nur nicht-magnetische Schrauben benutzen.
- Sensor und Betätiger fest an die Sicherheitsvorrichtung montieren (mit Nieten, Sicherheitsschrauben, usw.).
- Sensor nur auf ebenen Oberflächen montieren, um mögliche Verformungen zu vermeiden, die den Sensor beschädigen oder Schaltabstände verändern könnten.
- Zum Aktivieren der Sicherheitssensoren ist es nötig, den geeigneten kodierten MC36CM-Betätiger einzusetzen. Konventionelle Magneten können nicht benutzt werden.
- Die zentralen Referenzmarken von Sensor und Betätiger müssen einander gegenüberliegen und zueinander ausgerichtet sein.

Elektrischer Anschluss

Anschlussstyp	2m PVC-Kabel 4 x 0,25 mm ²
	M8 4-Pin-Anschluss

Kompatibilität und Konformität

Konform zum Standard	EN/IEC 60947-5-1
Konform zur Richtlinie	2006/42/CE Maschinenrichtlinie 2014/30/EU Elektromagnetische Verträglichkeit-Richtlinie 2011/65/UE RoHS-Richtlinie
Leistungsgrad (PL)	PL e - gemäß EN ISO 13849-1*
Sicherheitskategorie	Bis zu 4 - gemäß EN ISO 13849-1*
Anschlussmarkierung	Gemäß IEC 60947-5-1
B10d für jeden Kanal	700.000 Operationen (@ 250mA Widerstandslast) Mechanische Lebensdauer: 80 Millionen Operationen
Zulassungen	

* Bei Anschluss an ein Sicherheitsmodul

Anschlussschaltpläne

Kabelversion



Abb. 1 2 NO (ohne LED)



Abb. 2 2 NO (mit LED)

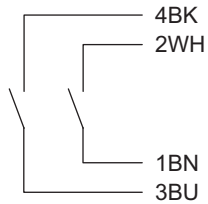

Abb. 3 1 NO + 1 NC (ohne LED)

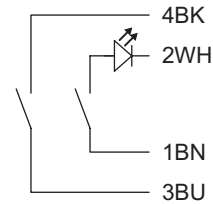

Abb. 4 1 NO + 1 NC (mit LED)

Farbcode			
BN: Braun	WH: Weiß	BK: Schwarz	BU: Blau

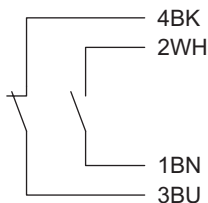
M8-Anschluss-Version

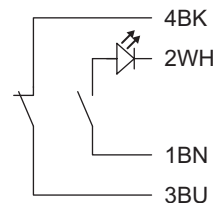

Abb. 5 2 NO (ohne LED)



Abb. 6 2 NO (mit LED)

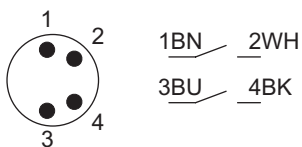

Abb. 7 1 NO + 1 NC (ohne LED)

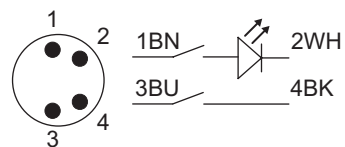

Abb. 8 1 NO + 1 NC (mit LED)

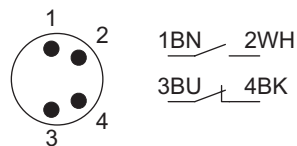
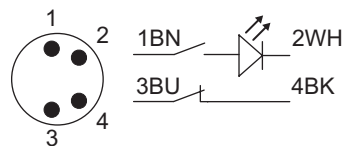

COPYRIGHT ©2019
 Änderungen vorbehalten. PDF-Download: www.productselection.net