

Technisch specificatieblad

Schroefafstandsklem

Artikelnr. 1366165

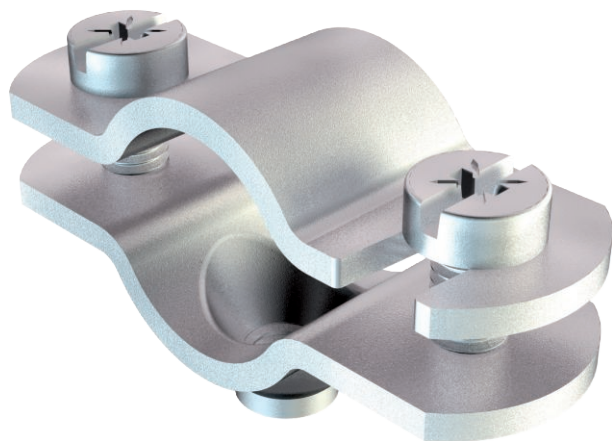

Met schroefdraad M6.

CE

St	Staal
G	galvanisch verzinkt

Stamgegevens

Bestelnr.	1366165
Type	731 W 16 G
Omschrijving 1	Afstandsklem
Omschrijving 2	met draadaansluiting M6
Dimensie	12-16mm
Materiaal	staal
Materiaal-afk.	St
Oppervlak	galvanisch verzinkt
Oppervlak volgens DIN	DIN EN 12329
Oppervlak afk.	G
Kleinste verkoop-eenheid (VG)	50,00 Stuk
Gewicht	2,82 kg/100 st.

Technisch specificatieblad

Schroefafstandsklem

Artikelnr. 1366165



Technische gegevens

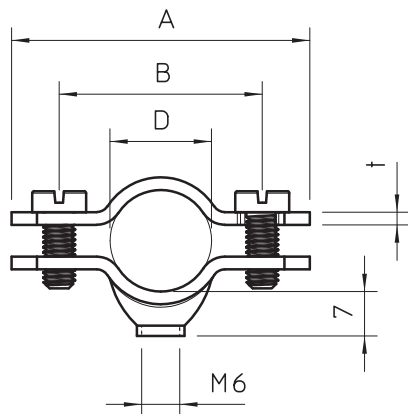

Lengte	47,00 mm
Afmeting A	47,00 mm
Afmeting B	32,00 mm
Afmeting D	16,00 mm
Afmeting D	16,00 mm
Afmeting t	14,00 mm
Aantal kabels/ buizen	1,00
Uitvoering	Gesloten
Type bevestiging	Schroefgat
Geschikt in brandbeveiligings- zone	<input type="checkbox"/>
Halogeenvrij	<input type="checkbox"/>
Met kunststof mantel	<input type="checkbox"/>
Gatgrootte	M6 mm
Materiaaldikte	2,00 mm
Schroef	M5 x 12
Spanbereik D	12,00 - 16,00 mm
UV-bestendig	<input checked="" type="checkbox"/>