

**Kruisgrepen • DIN 6335 lichtmetaal**  
24630.0263



**Productbeschrijving**

Deze kruisgrepen zijn vervaardigd volgens DIN 6335.

**Materiaal**

**Greep**

- aluminium, ongepolijst

**Tekening**

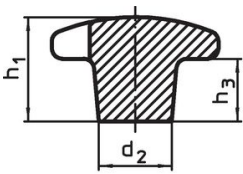

**Afbeelding 1**

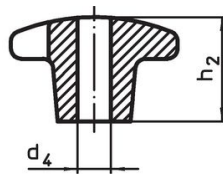

**Afbeelding 2**

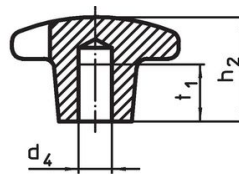

**Afbeelding 3**

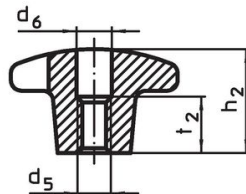
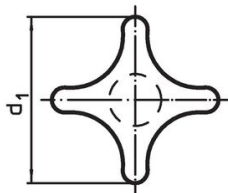

**Afbeelding 4**

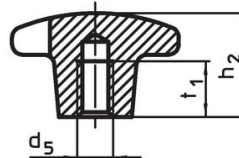

**Afbeelding 5**

**Bestelinformatie**

d <sub>1</sub>	d <sub>2</sub>	Afmetingen			t <sub>1</sub>	[g]	Artikelnr.
		d <sub>4</sub> H7 [mm]	h <sub>2</sub>				
met een glad blind gat, vorm C – Afbeelding 3, ongepolijst							
63	20	12	40	22	73	24630.0263	

## Toepassingsvoorbeeld

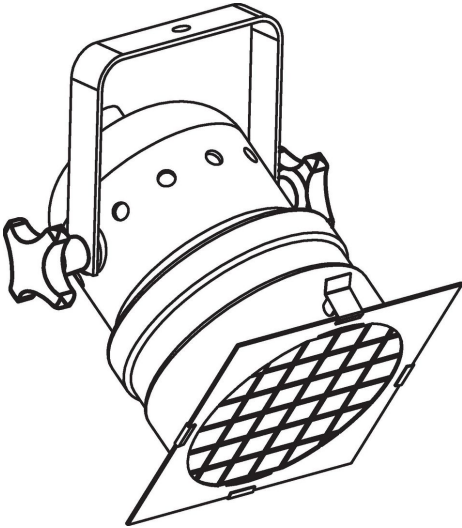

## Voldoet

### Conform RoHS

Voldoet aan Richtlijn 2011/65/EU en richtlijn 2015/863

### Bevat geen SVHC stoffen

Bevat geen SVHC-stoffen met meer dan 0,1% w/w - SVHC-lijst per 14.06.2023.

### Bevat geen propositie 65 stoffen

Geen propositie 65 stoffen inbegrepen  
<https://www.P65Warnings.ca.gov/>

### Vrij van conflictmineralen

Dit product bevat geen stoffen die worden aangeduid als "conflictmineralen" zoals tantaal, tin, goud of wolfram uit de Democratische Republiek Congo of aangrenzende landen."