



SIRIUS POSITIONSSCHALTER 3SE5162,
METALLGEHAUSE XL,56MM BREIT MIT
ROLLENHEBEL, AUS METALL UND
KUNSTSTOFFROLLE 22MM GERAETEANSCHLUSS
3X(M20X1,5), 2X (1S/1OE)
SPRUNGSCHALTGLIEDER; IP66/IP67

| | |
|---|---|
| Produkt-Bezeichnung | Standard-Positionsschalter |
| Hersteller-Artikelnummer <ul style="list-style-type: none"> • des mitgelieferten Basisschalters • des mitgelieferten Antriebskopfes für Positionsschalter • der mitgelieferten Schaltkontakte • des mitgelieferten Leergehäuses mit Deckel | 3SE5162-0CA00 3SE5000-0AE01 2x 3SE5000-0CA00 3SE5162-0AA00 |

| Allgemeine technische Daten: | | |
|---|----|--------------|
| Produktfunktion | | |
| <ul style="list-style-type: none"> • Zwangsöffnung | | Ja |
| Isolationsspannung | | |
| <ul style="list-style-type: none"> • Bemessungswert | V | 400 |
| Verschmutzungsgrad | | Klasse 3 |
| Schockfestigkeit | | 30g / 11 ms |
| <ul style="list-style-type: none"> • gemäß IEC 60068-2-27 | | 30g / 11 ms |
| Schwingfestigkeit | | 0,35 mm / 5g |
| <ul style="list-style-type: none"> • gemäß IEC 60068-2-6 | | 0,35 mm / 5g |
| Stoßspannungsfestigkeit Bemessungswert | kV | 6 |
| mechanische Lebensdauer (Schaltspiele) | | |
| <ul style="list-style-type: none"> • typisch | | 5 000 000 |
| elektrische Lebensdauer (Schaltspiele) | | |
| <ul style="list-style-type: none"> • bei AC-15 bei 230 V typisch | | 100 000 |
| elektrische Lebensdauer (Schaltspiele) mit Schütz 3RH11, 3RT1016, 3RT1017, 3RT1024, 3RT1025, 3RT1026 typisch | | 5 000 000 |

| | | |
|--|----|------------|
| Anzahl elektrische Schaltspiele je Stunde mit Schütz 3RH11, 3RT1016, 3RT1017, 3RT1024, 3RT1025, 3RT1026 | | 6 000 |
| thermischer Strom | A | 10 |
| Material des Gehäuses des Schalterkopfes | | Metall |
| Schutzart IP | | IP66/IP67 |
| Betriebsmittelkennzeichen | | |
| • gemäß DIN EN 61346-2 | | B |
| • gemäß DIN EN 81346-2 | | B |
| Wirkprinzip | | mechanisch |
| Wiederholgenauigkeit | mm | 0,05 |
| Explosionsschutz-Kategorie für Staub | | ohne |
| Explosionsschutz-Kategorie für Gas | | ohne |
| Mindestbetätigungskraft in Betätigungsrichtung | N | 15 |
| Betriebsstrom bei AC-15 | | |
| • bei 230 V Bemessungswert | A | 6 |
| • bei 400 V Bemessungswert | A | 4 |
| Betriebsstrom | | |
| • bei DC-13 bei 125 V Bemessungswert | A | 0,55 |
| • bei DC-13 bei 400 V Bemessungswert | A | 0,1 |
| Betriebsstrom | | |
| • bei DC-13 | | |
| — bei 24 V Bemessungswert | A | 6 |

Gehäuse:

| | | |
|---|--|-----------------------------|
| Bauform des Gehäuses | | Quader, breit |
| Material des Gehäuses | | Metall |
| Beschichtung des Gehäuses | | kathodische Tauchlackierung |
| Ausführung des Gehäuses gemäß Norm | | Nein |

Antriebskopf:

| | | |
|---|--|------------------------------|
| Ausführung des Betätigungselements | | Metallhebel, Kunststoffrolle |
| Normbezeichnung des Schalterkopfs | | EN 50041 |
| Form des Schalterkopfes | | Rolle |
| Ausführung der Schaltfunktion | | Zwangsöffner |

Anschlüsse/ Klemmen:

| | | |
|--|--|---|
| Ausführung des elektrischen Anschlusses | | Schraubanschluss |
| Art der anschließbaren Leiterquerschnitte | | |
| • eindrätzig | | 1x (0,5 ... 1,5 mm ²), 2x (0,5 ... 0,75 mm ²) |
| • feindrätzig mit Aderendbearbeitung | | 1x (0,5 ... 1,5 mm ²), 2x (0,5 ... 0,75 mm ²) |
| • feindrätzig ohne Aderendbearbeitung | | 1x (0,5 ... 1,5 mm ²), 2x (0,5 ... 0,75 mm ²) |
| • bei AWG-Leitungen | | |
| — eindrätzig | | 1x (20 ... 16), 2x (20 ... 18) |
| — mehrdrätzig | | 1x (20 ... 16), 2x (20 ... 18) |

Mechanische Daten:

Ausführung der Kabeleinführung 3 x (M20 x 1,5)

Kommunikation/ Protokoll:

Ausführung der Schnittstelle ohne

Umgebungsbedingungen:

Umgebungstemperatur





- während Betrieb °C -25 ... +85
- während Lagerung °C -40 ... +90

Einbau/ Befestigung/ Abmessungen:

Einbaulage beliebig

Befestigungsart Schraubbefestigung

Approbationen/ Zertifikate:

| allgemeine Produktzulassung | Konformitätserklärung | Prüfbescheinigungen | sonstiges |
|--|---|---|---|
|  CSA |  UL |  |  EG-Konf. |
| | | spezielle Prüfbescheinigungen n | Bestätigungen |

Weitere Informationen

Information- and Downloadcenter (Kataloge, Broschüren,...)

<http://www.siemens.de/industrial-controls/catalogs>

Industry Mall (Online-Bestellsystem)

<http://www.siemens.com/industrymall>

CAX-Online-Generator

<http://support.automation.siemens.com/WW/CAXorder/default.aspx?lang=de&mlfb=3SE51620CE01>

Service&Support (Handbücher, Betriebsanleitungen, Zertifikate, Kennlinien, FAQs,...)

<http://support.automation.siemens.com/WW/view/de/3SE51620CE01/all>

Bilddatenbank (Produktfotos, 2D-Maßzeichnungen, 3D-Modelle, Geräteschaltpläne, EPLAN Makros, ...)

http://www.automation.siemens.com/bilddb/cax_de.aspx?mlfb=3SE51620CE01&lang=de

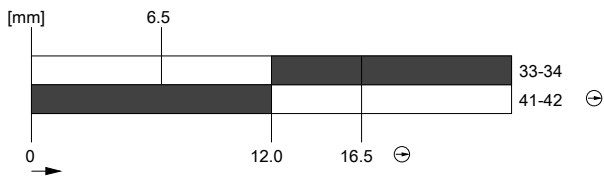
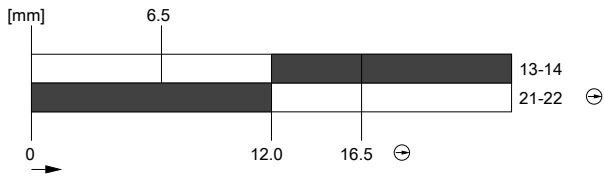
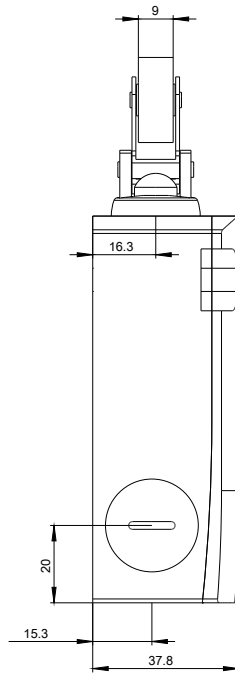
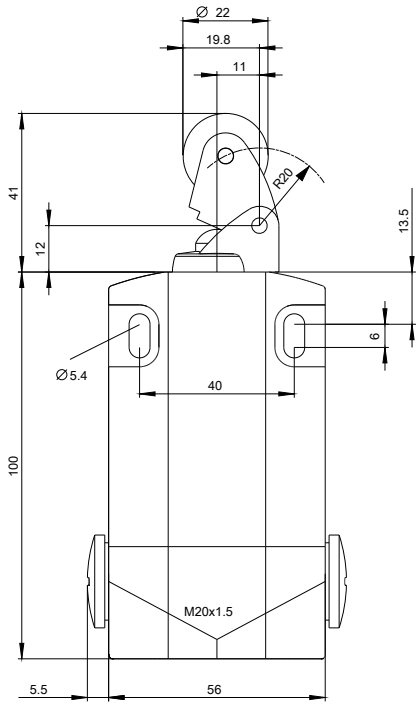

letzte Änderung:

09.03.2015