

Rittal – The System.

Faster – better – everywhere.

Аналоговый датчик
перепада давления СМС III



7030.150

Руководство по монтажу, установке и эксплуатации

ENCLOSURES

POWER DISTRIBUTION

CLIMATE CONTROL

IT INFRASTRUCTURE

SOFTWARE & SERVICES

FRIEDHELM LOH GROUP



Введение

RU

Введение

Уважаемый клиент!

Благодарим Вас за то, что Вы выбрали аналоговый датчик перепада давления СМС III (далее именуемый как "датчик перепада давления") нашего производства!

Мы желаем Вам успехов!

С уважением,
Rittal GmbH & Co. KG

ООО "Риттал"
Россия, 125252 г. Москва

ул. Авиаконструктора Микояна,
д. 12 (4-й этаж)

Тел.: +7 (495) 775 02 30
Факс: +7 (495) 775 02 39

E-mail: info@rittal.ru
www.rittal.com
www.rittal.ru

Мы будем рады помочь Вам в технических вопросах касательно нашей продукции.

Содержание

1	Указания к документации	4
1.1	Маркировка CE	4
1.2	Хранение документов	4
1.3	Используемые символы в данном руководстве по эксплуатации	4
1.4	Сопутствующие документы	4
2	Меры безопасности	5
2.1	Общие указания по технике безопасности	5
2.2	Обслуживающий персонал и специалисты	5
3	Описание продукта	6
3.1	Описание функций и составных частей	6
3.1.1	Функция	6
3.1.2	Составные части	6
3.2	Использование согласно назначению, преднамеренное неправильное использование	6
3.3	Комплект поставки	6
4	Транспортировка и обращение	7
4.1	Транспортировка	7
4.2	Распаковка	7
5	Установка	8
5.1	Меры безопасности	8
5.2	Требования к месту установки	8
5.3	Порядок монтажа	8
5.3.1	Указания по монтажу	8
5.3.2	Монтаж с помощью прилагаемого держателя	8
5.3.3	Монтаж на DIN-рейку	8
5.4	Подключение датчика	9
6	Управление	11
6.1	Включение датчика перепада давления ..	11
6.2	Элементы управления и индикации	11
6.3	Индикаторы	11
6.3.1	Многофункциональный индикатор	11
6.3.2	Индикаторы на подключениях CAN-Bus	11
6.4	Управление через веб-сервер Процессорного блока CMC III	11
6.4.1	Device	11
6.4.2	Pressure	12
7	Хранение и утилизация	13
7.1	Хранение	13
7.2	Утилизация	13
8	Технические характеристики	14
9	Адреса служб сервиса	15

1 Указания к документации

RU

1 Указания к документации

1.1 Маркировка CE

Rittal GmbH & Co. KG подтверждает соответствие аналогового датчика перепада давления CMC III директиве по ЭМС 2004/108/EG. Выпущен необходимый сертификат соответствия. Его можно предъявлять в случае необходимости.



1.2 Хранение документов

Руководство по монтажу, установке и эксплуатации, а также все прилагаемые документы являются неотъемлемой частью продукции. Их необходимо передать персоналу, работающему с прибором, помимо этого к ним должен быть обеспечен круглосуточный доступ для обслуживающего и технического персонала!

1.3 Используемые символы в данном руководстве по эксплуатации

В данной документации Вы найдете следующие символы:



Опасность!

Опасная ситуация, которая при несоблюдении указания приводит к смерти или наносит тяжкий вред здоровью.



Предупреждение!

Опасная ситуация, которая при несоблюдении указания может привести к смерти или нанести тяжкий вред здоровью.



Внимание!

Опасная ситуация, которая при несоблюдении указания может нанести (легкий) вред здоровью.



Указание:

Обозначение ситуаций, которые могут нанести материальный ущерб.

- Этот знак указывает на то, что Вам необходимо выполнить действие либо рабочую операцию.

1.4 Сопутствующие документы

- Руководство по установке и краткое руководство по эксплуатации

- Руководство по монтажу, установке и эксплуатации Процессорного блока CMC III / Процессорного блока Compact CMC III

2 Меры безопасности

2.1 Общие указания по технике безопасности

Соблюдайте следующие общие указания по технике безопасности при установке и эксплуатации оборудования:

- Совместно с датчиком перепада давления следует использовать лишь оригинальные продукты Rittal или рекомендованные Rittal продукты.
- Не вносите в датчик перепада давления никаких изменений, не описанных в данном руководстве или в сопутствующих инструкциях.
- Безопасность эксплуатации датчика перепада давления гарантируется только при надлежащем использовании. Превышение граничных значений, указанных в технических характеристиках, недопустимо. В частности, это касается указанных значений температуры окружающей среды и степени защиты IP.
- Корпус датчика перепада давления открывать нельзя. Устройство не содержит деталей, подлежащих обслуживанию.
- Использование системы при прямом контакте с водой, агрессивными веществами или воспламеняющимися газами и испарениями запрещено.
- Помимо общих указаний по технике безопасности, следует обязательно учитывать специальные указания по безопасности, которые относятся к отдельным видам работ, описанным в следующих разделах.

2.2 Обслуживающий персонал и специалисты

- Монтаж, установку, ввод в эксплуатацию, обслуживание и ремонт данного прибора разрешено проводить только силами квалифицированных специалистов по оборудованию и электрике.
- Управлять прибором в процессе работы разрешается только прошедшему инструктаж персоналу.

3 Описание продукта

RU

3 Описание продукта

3.1 Описание функций и составных частей

3.1.1 Функция

Датчик перепада давления служит для контроля перепада давления при применении климатических систем, например, при охлаждении через фальш-пол, отделении холодных коридоров и др. Он передает измеренные значения на подключенный Процессорный блок СМС III. Датчик перепада давления имеет код опознавания, с помощью которого он автоматически опознается Процессорным блоком СМС III.



Указание:

Наименование "Процессорный блок СМС III" далее относится как к исполнению "Процессорный блок СМС III", так и к исполнению "Процессорный блок Comract СМС III". Во всех местах, которые имеют отношение только к одному исполнению, имеется соответствующее обозначение.

3.1.2 Составные части

Прибор состоит из компактного пластикового корпуса цвета RAL 7035 и вентилируемой передней панели цвета RAL 9005.

3.2 Использование согласно назначению, преднамеренное неправильное использование

Датчик перепада давления СМС III служит исключительно для контроля перепада давления при применении климатических систем с помощью прилагаемого воздушного шланга, например, в холодном коридоре. Его следует использовать только совместно с Процессорным блоком СМС III. Использование в других целях не соответствует его прямому назначению.

3.3 Комплект поставки

- Аналоговый датчик перепада давления СМС III
- Прилагаемые комплектующие (см. рис. 1)
- Руководство по установке и краткое руководство по эксплуатации



Рис. 1: Прилагаемые комплектующие

4 Транспортировка и обращение

4.1 Транспортировка

Прибор поставляется в картонной коробке.

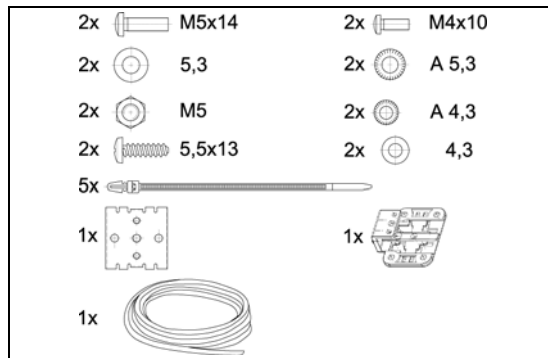
4.2 Распаковка

- Снимите упаковку с прибора.



Указание:

После распаковки необходимо утилизировать упаковку экологически приемлемым способом. Она состоит из следующих материалов: полиэтиленовая пленка, картон.

- Проверьте прибор на предмет отсутствия повреждений при транспортировке.



Указание:

О фактах повреждения и прочих недостатках, как, например, некомплектность, необходимо незамедлительно в письменной форме сообщить в транспортную компанию и компанию Rittal GmbH & Co. KG.

- Извлеките прибор из полиэтиленовой упаковки.
- Удалите защитную пленку на передней панели прибора.

5 Установка

5.1 Меры безопасности

- Соблюдайте действующие нормы по электромонтажным работам той страны, в которой устанавливается и используется датчик перепада давления, а также местные требования безопасности. Кроме того, необходимо соблюдать внутренние предписания (технологические и производственные инструкции, правила по технике безопасности).
- Превышение граничных значений, указанных в технических характеристиках, недопустимо. В частности, это касается указанных значений температуры окружающей среды и степени защиты IP.
- Если для конкретного случая применения требуется повышенная степень защиты IP, датчик перепада давления необходимо установить в соответствующий корпус или шкаф с требуемой степенью защиты IP.

5.2 Требования к месту установки

Для обеспечения бесперебойной работы прибора, необходимо обратить внимание на указанные в разделе 8 "Технические характеристики" требования к месту установки прибора.

Электромагнитное воздействие

– Необходимо избегать монтажа вблизи источников электромагнитных (ВЧ) помех.

5.3 Порядок монтажа

В целом имеются две возможности монтажа датчика перепада давления:

1. Монтаж с помощью прилагаемого держателя на раму шкафа или IT-стойки.
2. Монтаж с помощью прилагаемого держателя и дополнительного зажима на несущую шину.

5.3.1 Указания по монтажу

- Расположите датчик перепада давления таким образом, чтобы он в достаточной мере обдувался воздухом, и прорези для воздуха не были закрыты.

5.3.2 Монтаж с помощью прилагаемого держателя

Монтаж с помощью прилагаемого в комплекте поставки держателя производится на раму IT-шкафа.

- Установите датчик перепада давления сверху на держатель.



Рис. 2: Установка датчика на держатель

- Слегка сместите датчик на держателе в сторону до щелчка.

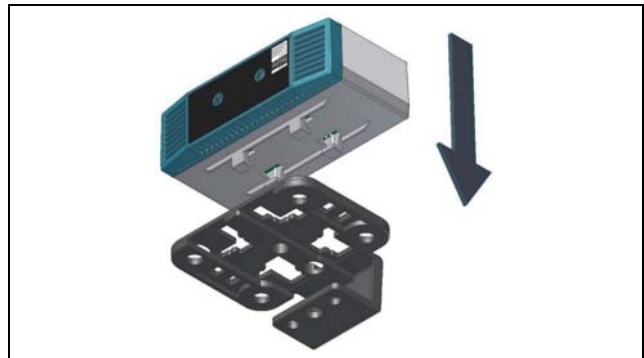

Рис. 3: Фиксация датчика на держателе

- Закрепите держатель с датчиком перепада давления с помощью винта из комплекта поставки в нужном положении внутри шкафа или IT-стойки.

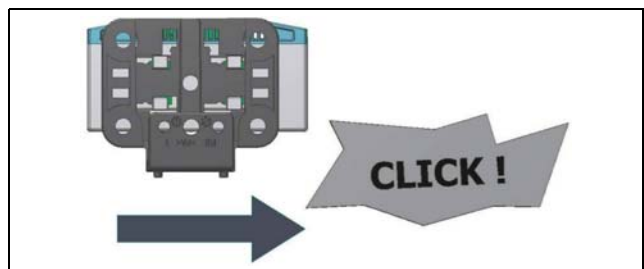

Рис. 4: Крепление датчика в шкафу или IT-стойке

5.3.3 Монтаж на DIN-рейку

Монтаж на DIN-рейку производится также с помощью держателя и дополнительно с помощью входящего в комплект поставки зажима.

- Сначала закрепите держатель на зажиме для монтажа на DIN-рейку.

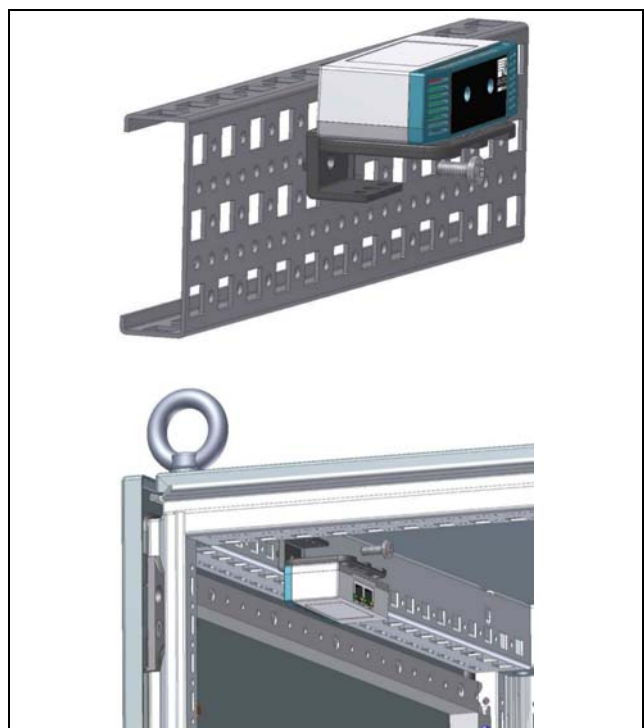

Рис. 5: Крепление держателя на зажиме

- Затем установите датчик перепада давления на держателе (рис. 2) и зафиксируйте его (рис. 3).
- Закрепите зажим в нужном положении на DIN-рейке.

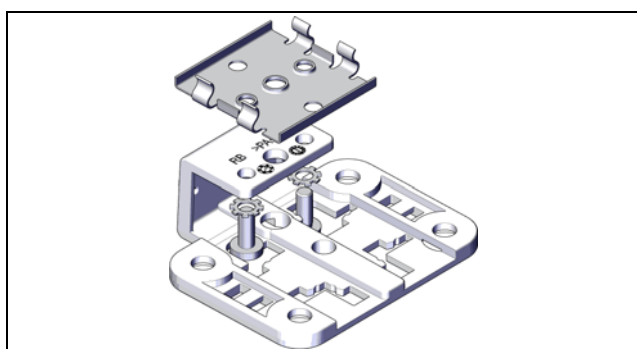

Рис. 6: Крепление зажима на DIN-рейке

5.4 Подключение датчика

Датчик перепада давления обеспечивается необходимым питанием через подключение CAN-Bus. Использование отдельного блока питания не требуется.

- Подключите воздушный шланг для базового измерения к соответствующему входу (рис. 7, поз. 2).
- Подключите воздушный шланг для сравнительного измерения к соответствующему входу (рис. 7, поз. 1).

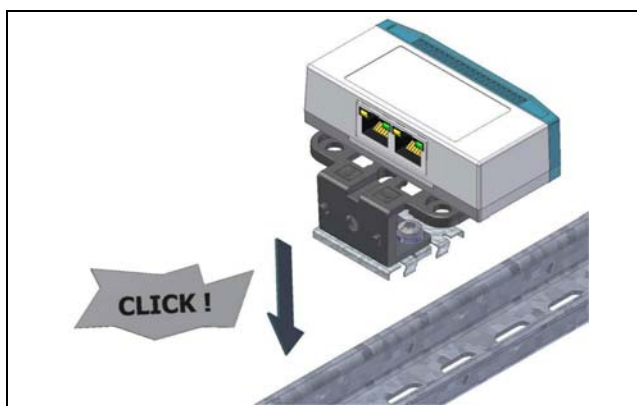

Рис. 7: Передняя сторона датчика перепада давления

Обозначения

- 1 Подключение воздушного шланга (сравнительное значение)
- 2 Подключение воздушного шланга (базовое значение)
- 3 Многофункциональный индикатор статуса

- Проложите оба воздушных шланга в соответствующие места измерения.

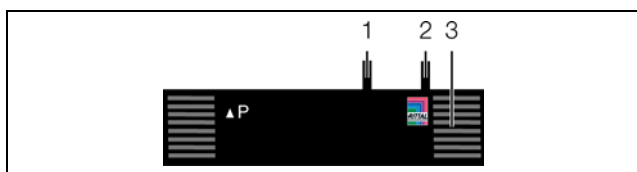
- Соедините датчик перепада давления кабелем CAN-Bus с интерфейсом CAN-Bus Процессорного блока СМС III или с соседним компонентом в шине CAN-Bus (рис. 8, поз. 4).



Рис. 8: Задняя сторона датчика перепада давления

Обозначения

- 4 Подключение CAN-Bus, 24 В \equiv
- 5 Подключение CAN-Bus, 24 В \equiv

Можно использовать следующие соединительные кабели CAN-Bus из программы комплектующих СМС III:

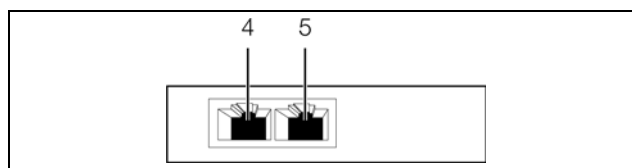
- 7030.090 (длина 0,5 м)
- 7030.090 (длина 1 м)
- 7030.092 (длина 1,5 м)
- 7030.093 (длина 2 м)
- 7030.480 (длина 3 м)
- 7030.490 (длина 4 м)
- 7030.094 (длина 5 м)
- 7030.095 (длина 10 м)

При необходимости после подключения датчика будет произведено обновление ПО датчика. Во время процесса обновления индикатор статуса датчика перепада давления непрерывно горит синим цветом и дополнительно мигает фиолетовым цветом.

Кроме того, индикатор статуса Процессорного блока СМС III мигает белым цветом и дополнительно появляется соответствующее сообщение на веб-сервере.



Указание:

Во время процесса обновления производить настройки не возможно.

Обновление датчика полностью завершено, если выполняются следующие условия:

1. Индикаторы на подключениях CAN-Bus датчика горят зеленым цветом.
2. Многофункциональный индикатор датчика мигает синим и дополнительно зеленым, желтым или красным цветом, в зависимости от статуса датчика.

Подключение остальных компонентов происходит последовательно (Daisy Chain).

- При необходимости подключите ко второму, свободному интерфейсу CAN-Bus датчика перепада давления (рис. 8, поз. 5) следующий компонент (например, датчик другого типа).

5 Установка

RU

Отображение изменения статуса:

- Оба зеленых и оба красных индикатора на подключениях CAN-Bus начнут мигать.
 - Многофункциональный индикатор Процессорного блока будет менять цвет зеленый – оранжевый – красный.
 - Многофункциональный индикатор на датчике перепада давления будет мигать синим цветом.
- Нажмите на кнопку "С" на Процессорном блоке СМС III (раздастся первый звуковой сигнал) и удерживайте ее в нажатом состоянии 3 секунды до момента, пока не раздастся второй звуковой сигнал.



Указание:

Перечень всех индикаций многофункционального индикатора можно найти в разделе 6.3.1 "Многофункциональный индикатор".

6 Управление

6.1 Включение датчика перепада давления

После подключения датчика перепада давления к соседнему компоненту соединительным кабелем CAN-Bus, датчик перепада давления запускается автоматически (см. раздел 5.4 "Подключение датчика"). Отдельной процедуры включения не требуется.

6.2 Элементы управления и индикации



Рис. 9: Передняя сторона датчика перепада давления

Обозначения

- 1 Подключение 1 воздушного шланга (сравнительное значение)
- 2 Подключение 2 воздушного шланга (базовое значение)
- 3 Многофункциональный индикатор статуса

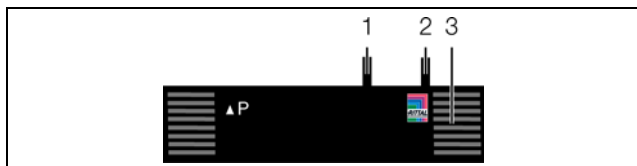

Рис. 10: Задняя сторона датчика перепада давления

Обозначения

- 4 Подключение CAN-Bus, 24 В ===
- 5 Подключение CAN-Bus, 24 В ===

6.3 Индикаторы

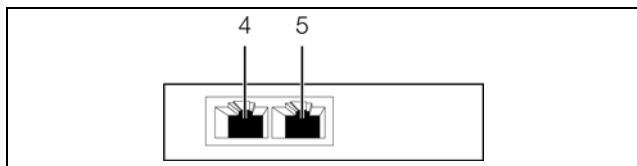
На передней стороне датчика перепада давления имеется многофункциональный индикатор статуса (рис. 9, поз. 3). Кроме того, на задней стороне на подключениях CAN-Bus (рис. 10, поз. 4 и поз. 5) также имеются индикаторы.

6.3.1 Многофункциональный индикатор

С помощью многофункционального индикатора отображается статус датчика перепада давления.

Непрерывное горение

Цвет	Статус
Красный	Недействительное измеренное значение.

Таб. 1: Непрерывное горение многофункционального индикатора

Мигание

Цвет	Статус
Зеленый	При изменении измеренного значения или не реже каждые 5 секунд.

Таб. 2: Мигание многофункционального индикатора

Цвет	Статус
Оранжевый	Датчик перепада давления имеет статус "предупреждение". Быстрое мигание: измеряемая величина выше верхнего граничного значения. Медленное мигание: измеряемая величина ниже нижнего граничного значения.
Красный	Датчик перепада давления имеет статус "тревога". Быстрое мигание: измеряемая величина выше верхнего граничного значения. Медленное мигание: измеряемая величина ниже нижнего граничного значения.
Синий	Передача данных по CAN-Bus.

Таб. 2: Мигание многофункционального индикатора

6.3.2 Индикаторы на подключениях CAN-Bus

На подключениях CAN-Bus имеются по одному красному и зеленому индикатору. Они отображают статус шины CAN-Bus.

Цвет	Статус
Зеленый (постоянный)	Возможна передача данных по CAN-Bus.
Красный (мигающий)	Ошибка передачи данных.

Таб. 3: Подключение CAN-Bus

6.4 Управление через веб-сервер Процессорного блока СМС III

После авторизации на Процессорном блоке СМС III отображается веб-интерфейс управления прибором.

- Выберите в области навигации элемент "СМСIII-DIF".

На вкладке **Конфигурация** аналогично Процессорному блоку СМС III индивидуально настраиваются права доступа к датчику перепада давления (кнопка **Конфигурация прав по устройствам**), а также сигнализация тревог (кнопка **Конфигурация всех тревог**).

На вкладке **Обзор** производятся все настройки датчика перепада давления, например, граничные значения для предупреждений и тревог.

В следующих разделах 6.4.1 "Device" и 6.4.2 "Pressure" подробно описаны лишь те параметры, которые Вы можете изменить. Кроме них имеются еще отображаемые значения, которые используются для информации.

6.4.1 Device

На уровне "Device" производятся общие настройки датчика перепада давления.

6 Управление

RU

Параметр	Пояснение
Description	Индивидуальное описание датчика перепада давления.
Location	Место установки датчика перепада давления.

Таб. 4: Настройки на уровне "Device"

Кроме того, отображаются параметры, которые дают детальную информацию о датчике перепада давления, например, версии программного и аппаратного обеспечения датчика перепада давления. Эта информация, в частности, может понадобиться при обращении в Rittal для быстрой диагностики ошибок.

6.4.2 Pressure

На уровне "Pressure" производятся настройки измерения перепада давления.

Параметр	Пояснение
DescName	Индивидуальное описание измеренного перепада давления.
SetPtHigh-Alarm	Верхнее граничное значение перепада давления, при превышении которого выдается сообщение тревоги.
SetPtHigh-Warning	Верхнее граничное значение перепада давления, при превышении которого выдается сообщение предупреждения.
SetPtLow-Warning	Нижнее граничное значение перепада давления, при падении ниже которого выдается сообщение предупреждения.
SetPtLow-Alarm	Нижнее граничное значение перепада давления, при падении ниже которого выдается сообщение тревоги.
Hysteresis	Необходимое процентное отклонение при переходе через граничное значение вверх или вниз для изменения статуса (см. руководство по монтажу, установке и эксплуатации Процессорного блока СМС III).

Таб. 5: Настройки на уровне "Pressure"

Кроме того, для датчика перепада давления отображаются следующие параметры:

Параметр	Пояснение
Value	Измеренный текущий перепад давления.
Status	Текущий статус датчика с учетом гистерезиса.

Таб. 6: Отображения на уровне "Pressure"



Указание:

Если для всех граничных значений на уровне "Pressure" введено значение "0", то статус датчика всегда "ОК".

7 Хранение и утилизация

7.1 Хранение

Если прибор длительное время не находится в эксплуатации, компания Rittal рекомендует обесточить прибор и защитить его от попадания влаги и пыли.

7.2 Утилизация

Так как датчик перепада давления в целом состоит из элементов "корпус" и "печатная плата", прибор необходимо сдавать на утилизацию как электронное оборудование.

8 Технические характеристики

RU

8 Технические характеристики

Технические характеристики		Датчик перепада давления СМС III
Арт. №		7030.150
Ш x В x Г (мм)		110 x 30 x 40
Диапазон температур применения		0°C...+55°C
Температура хранения		-45°C...+85°C
Диапазон допустимой влажности		от 5 % до 95 % относительной влажности, без конденсата
Количество мест измерения давления		2
Диапазон измерения		-500 Па...+500 Па
Точность измерений		±3 %
Разрешение		1,0 Па
Степень защиты		IP 30 согласно EN 60 529
Входы и выходы	CAN-Bus (RJ 45)	2 x
	Подключения воздушных шлангов	2 x
Управление/сигналы	Индикатор	ОК/предупреждение/тревога/статус сети

Таб. 7: Технические характеристики

9 Адреса служб сервиса

По всем техническим вопросам просьба обращаться:

Тел.: +7 (495) 775 02 30

E-mail: info@rittal.ru

Интернет: www.rittal.ru

В случае рекламаций или необходимости сервиса
просьба обращаться:

Тел.: +7 (495) 775 02 30

E-mail: service@rittal.ru

Rittal – The System.

Faster – better – everywhere.

- Корпуса
- Электрораспределение
- Контроль микроклимата
- IT-инфраструктура
- ПО и сервис

ООО "Риттал"
Россия · 125252 · г. Москва, ул. Авиаконструктора Микояна, д. 12 (4-й этаж)
Тел.: +7 (495) 775 02 30 · Факс: +7 (495) 775 02 39
E-mail: info@rittal.ru · www.rittal.ru

ENCLOSURES

POWER DISTRIBUTION

CLIMATE CONTROL

IT INFRASTRUCTURE

SOFTWARE & SERVICES

FRIEDHELM LOH GROUP

