

# Katalog 2019

Liquid Handling, Sample Handling, Cell Handling

# Touch the Future

VisioNize® – Das vernetzte Laborsystem

Mit VisioNize bereiten Sie Ihr Labor auf die Zukunft vor. Die bereits mit VisioNize ausgestatteten Geräte verfügen über hochmoderne Touchscreens für die intuitive Bedienung und können ganz einfach in ein VisioNize-Netzwerk eingebunden werden.



## Liebe Kundin, lieber Kunde,



mit unseren erstklassigen Produkten, Systemen und Dienstleistungen ermöglichen, verbessern und erleichtern wir Ihre Forschungs- und Routine-Arbeiten im Labor – und das weltweit. Der Eppendorf-Katalog 2019 bietet Ihnen einen Überblick und Einstieg in unser Produktportfolio.

Innovation ist für Eppendorf ein Kernthema. Wir investieren kontinuierlich in die Innovation unserer Produkte, Services und Business-Lösungen. Dabei beziehen wir Partner und Kunden in die Neuentwicklung mit ein, damit Sie positive Erlebnisse und Sicherheit bei der Anwendung unserer Produkte erleben können. Auf den Seiten sechs bis neun stellen wir Ihnen unsere innovativen Neuprodukte in unseren drei Kernkompetenzfeldern vor: Liquid Handling, Sample Handling und Cell Handling.

Wir leben in einer Welt, die sich zunehmend schneller dreht und in der der Alltag effizienter gestaltet werden muss. Dies gilt für Sie, aber auch für uns als globales Life-Science-Unternehmen. Eppendorf lebt aktiv die Veränderung: Damit wir unsere Leistungen rasch und in der von Ihnen erwarteten Premium-Qualität erbringen können, müssen wir nicht nur am Markt, sondern auch hinter den Kulissen fit sein. Mit einer zeitgemäßen Infrastruktur und Prozessen sowie hochkompetenten gruppeninternen Dienstleistern stellen wir nachhaltig die Weichen für die Zukunft. Dabei haben wir immer unsere Kunden im Fokus und freuen uns, Sie als Experte und Ratgeber mit unseren hochqualitativen und leistungsfähigen Produkten zu begeistern.

Verschaffen Sie sich auf den folgenden Seiten einen Überblick über unser aktuelles Portfolio. Lassen Sie sich inspirieren! Natürlich freuen wir uns auch über direktes Feedback zum Katalog: Haben Sie Ideen oder Anregungen zum Katalog oder möchten eine gedruckte Version zugesendet bekommen? Kontaktieren Sie uns unter [katalog@eppendorf.de](mailto:katalog@eppendorf.de).

Wir wünschen Ihnen viel Spaß beim Blättern und Entdecken,

Ihr Eppendorf-Team

### eppendorf.com

Mehr Informationen zu unserem Produktportfolio, Services und aktuellen Promotions finden Sie auf [www.eppendorf.com](http://www.eppendorf.com)

### Eppendorf-App

Entdecken Sie unsere Produktinformationen auf Ihrem mobilen Endgerät! Neben einer Vielzahl von hilfreichen Tools für Ihre tägliche Laborroutine bietet die App die Möglichkeit epPoints® einzuscannen und ein Produkt per „Augmented Reality“ auf Ihren Labortisch zu beamen: [www.eppendorf.com/app](http://www.eppendorf.com/app)

### Handling-Solutions

Um Ihre Arbeit im Labor einfacher und effizienter zu gestalten, entwickeln wir Produkte und Lösungen in den Bereichen Liquid Handling, Cell Handling und Sample Handling. Besuchen Sie die Onlineplattform der Eppendorf Handling Solutions und informieren Sie sich, lernen Sie Neues und haben Sie Spaß: [www.eppendorf.com/handling-solutions](http://www.eppendorf.com/handling-solutions)



# Inhaltsverzeichnis



i

## EINFÜHRUNG 6-17

- > Neue Highlights 2019 6-9
- > VisioNize® 10-11
- > Reine Qualität 12-13
- > OEM/Customized Solutions 14-17



i

## epServices 366-402

- > epServices, Application Support 366-367
- > Seminare und Schulung 368-369
- > Technischer Service, Wartung und Zertifizierung 370-371
- > Performance Pläne Liquid Handling 372-381
- > Performance Pläne Sample Handling 382-393
- > Performance Pläne Cell Handling 394-401
- > Performance Pläne Bioprocessing 402



i

## LIQUID HANDLING 18-97

- > Pipetten 26-45, 76
- > Reinheitsgrade für Spitzen 46-47
- > Pipettenspitzen, Combitips, ViscoTip 48-67, 72-75
- > Dispenser 68-71
- > Pipettierhilfen 76-77, 79
- > Serologische Pipetten 78
- > Flaschendispenser und Büretten 80-83
- > Automatische Pipettiersysteme 84-97



i

## EU-IVD UND EU-MD PRODUKTE 403-434

- > Liquid Handling 403-417
- > Sample Handling 418-430
- > Cell Handling 431-434



i

## SAMPLE HANDLING 98-279

- > Mischer und Temperaturregelungssysteme 98-113
- > Gefäße, Platten, Aufbewahrungsboxen und Racks 114-133
- > Zentrifugen und Rotoren 134-219
- > Concentratoren 220-223
- > Photometer und Spektrometer 224-237
- > Cycler und PCR-Verbrauchsartikel 238-257
- > Ultratiefkühlgeräte 258-279

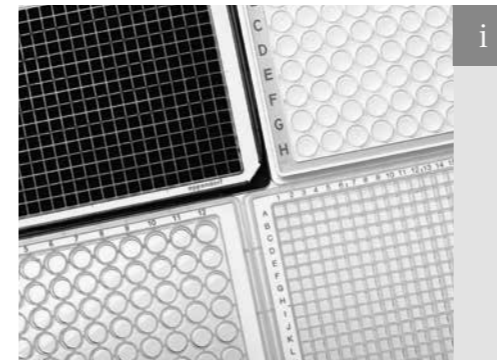

i

## INDEX 435-483

- > Alphabetischer Index 435-440
- > Index der Bestellnummern 441-449
- > Unterschiedliche Spannungsversionen 450-459
- > Ihr Ansprechpartner vor Ort 460-469
- > Rechtliche Hinweise, Marken, Patent- und Designzuordnungen 470-475
- > Geschäftsbedingungen 476 ff



i

## CELL HANDLING 280-365

- > Zellmanipulatoren 280-299
- > Verbrauchsartikel für Zellkultur und Bildgebung 300-313
- > CO<sub>2</sub>-Inkubatoren 314-325
- > Schüttler 326-347
- > Bioprocessing 348-365



White Papers



Application Notes



Grafiken



3-D Ansichten



Broschüren



Videos



Websites

### Sie suchen weitere Informationen??

Vermissen Sie weiterführende Informationen oder fehlen Ihnen einfach zusätzliche Details?

Auf unseren Katalogseiten finden Sie mit Icons versehene QR-Codes die Ihnen zeigen was für Marketingmaterialien (Broschüre, website, 360 Grad View u.v.m.) wir Ihnen zur Ansicht oder zum Download anbieten.

Scannen Sie einfach den QR-Code auf den entsprechenden Seiten und nutzen Sie unser online-Angebot.

# Neue Highlights 2019



## LIQUID HANDLING



### Eppendorf Research® plus und Eppendorf Xplorer® plus Neu: 16- und 24-Kanal-Pipetten: siehe Seite 32 und 43

Sie wollen 384-Well-Platten schnell und sicher von Hand befüllen? Dann erleichtern Sie Ihren wissenschaftlichen Alltag: Mit der leichten Research plus oder der elektronischen Pipette Xplorer plus in 16- oder 24-Kanal-Ausführung erledigen Sie mehr Präzisionsarbeit in kürzerer Zeit. Dank der bewährten verfederten Spitzenkonen von Eppendorf, die auch dafür bekannt sind, die erforderliche Aufsteckkraft auf ein Minimum zu reduzieren, erreichen Sie zudem eine besonders gleichmäßige Probenaufnahme über alle Kanäle. Erleben Sie den reproduzierbaren und sicheren Spitzensitz in perfekter Harmonie mit den neuen epT.I.P.S.® 384 und ep Dualfilter T.I.P.S.® 384.

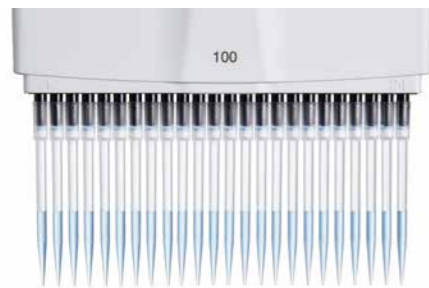

### epT.I.P.S.® 384 und ep Dualfilter T.I.P.S.® 384 Neue Pipettenspitzen für 16- und 24-Kanal-Pipetten: siehe Seite 62 und 63

Die neuen epT.I.P.S.® 384 und ep Dualfilter T.I.P.S.® 384 sind für den Einsatz der 16- und 24-Kanal Eppendorf Pipetten optimiert und in Volumina von 20 µL und 100 µL erhältlich. Dadurch wird das manuelle Arbeiten mit 384-Well-Platten so einfach wie nie zuvor. Erstmals ist es möglich, 24 Wells einer 384-Well-Platte simultan und gleichmäßig in nur einem Schritt zu befüllen. Das sorgt für gleiche Ausgangsbedingungen in allen Wells einer Reihe und maximiert so die Reproduzierbarkeit. Das neue System zeichnet sich durch geringere Aufsteck- und Abwurfkräfte für ein ermüdungsfreies Pipettieren ganzer Serien aus und erfüllt damit die hohen Anforderungen des Eppendorf PhysioCare Concept®. Gleichzeitig garantiert es einen außergewöhnlich zuverlässigen Spitzensitz und eine entsprechend gute Dichtigkeit, was zu einer höheren Probensicherheit beiträgt.



### epMotion® 5075t NGS solution-Paket: siehe Seite 90

Die neue epMotion 5075t NGS solution enthält alles, um die automatisierte Erstellung einer NGS-Bibliothek zu starten. Das Basissystem besteht aus einer epMotion 5075t mit integriertem Eppendorf ThermoMixer® zum Mischen, Erwärmen oder Kühlen von Proben und Reagenzien sowie einem Thermomodul zum zusätzlichen Temperieren. Ein Greifer zum Transport von Labware sowie zwei Einkanal- und zwei Achtkanal-Dosierwerkzeuge für einen Volumenbereich von 1 bis 300 µL komplettieren die Ausstattung. Es sind verifizierte Methoden-dateien für gängige NGS-Kits verfügbar. NGS-spezifisches Zubehör sowie NGS-spezifische Verbrauchsartikel sind enthalten. Alle Spannungsausführungen der epMotion 5075t NGS solution sind ab Lager mit und ohne CleanCap-Option erhältlich.



## SAMPLE HANDLING



### SmartExtender für Eppendorf ThermoMixer®: siehe Seite 105

Fehlt bei Ihrem Eppendorf ThermoMixer eine zweite Temperatur zum Inkubieren bei 37 °C oder 95 °C?

Der Eppendorf SmartExtender bietet ein komfortables Inkubationswerkzeug, das einfach als Ergänzung zu Ihrem vorhandenen Eppendorf SmartBlock™ und dem Eppendorf ThermoMixer C/Fx sowie ThermoStat C eingesetzt werden kann. Bis zu zwölf Gefäße (1,5 mL) können geheizt werden – für einen höheren Durchsatz und mehr Flexibilität in Ihrem Labor. Die unabhängige Heizfunktion für die zweite Temperatur ermöglicht die parallele Nutzung beider Aufsätze (SmartBlock und SmartExtender). Der Eppendorf SmartBlock™ in der Mitte kann weiterhin zum Heizen, Kühlen und Mischen verwendet werden.



### Eppendorf Centrifuge 5420: siehe Seite 140

Die neue ungekühlte Centrifuge 5420 mit 24 Plätzen wurde für Standardanwendungen im Bereich der Molekularbiologie einschließlich Kit-basierter DNA/RNA-Aufreinigung und DNA-Extraktion aus Agarosegelen entwickelt.

Dank ihrer kleinen Stellfläche empfiehlt sie sich besonders für Projekte mit geringem Platzangebot. Der Standardrotor kann bis zu 24 Gefäße von 1,5 bis 2,0 mL zentrifugieren. Mit optionalen Adaptern lässt sich der Volumenbereich auf 0,4- und 0,5-mL-Gefäße sowie BD Microtainer® 0,6 mL erweitern. Ein Rotor für 32 PCR-Gefäße (0,2 mL) oder vier PCR-Streifen ist ebenfalls erhältlich.



### CycleManager X50: siehe Seite 241

Eppendorf erweitert sein Sortiment an PCR-Produkten mit einer neuen Software-Anwendung zur Fernsteuerung von bis zu fünfzig Mastercycler X50 eco Modulen. Der CycleManager X50 unterstützt den PCR-Workflow mit Funktionen wie beispielsweise Belegungsplan und Instandhaltungsmanagement der angebundenen Cycler. Lassen Sie sich per E-Mail benachrichtigen, wenn ein PCR-Lauf abgeschlossen ist. Mit der Anwendung können Protokolle, Logdateien und Anwenderrechte zentral verwaltet sowie Geräte in Gruppen zusammengefasst werden, um sie parallel laufen zu lassen.

# Neue Highlights 2019



## SAMPLE HANDLING



### Temperature Verification System – Mehrkanalsystem: siehe Seite 243

Mit dem neuen Temperature Verification System – Mehrkanalsystem können Anwender die Temperaturrichtigkeit ihres Mastercyclers bewerten oder verifizieren und ihre eigenen Verifizierungszertifikate erstellen. Sollten Justierungen erforderlich sein, können diese mit einem Tastendruck ausgeführt werden. Es sind Sensoren für 96-Well- oder 384-Well-Geräte erhältlich. Die Systeme werden vollständig kalibriert (ISO 9001 oder ISO 17025) geliefert. Es wird ein Touchscreen-Bedienfeld zur Verfügung gestellt (kein Computer erforderlich).

### Eppendorf Fast PCR Tube Strips: siehe Seite 253

Die Eppendorf Fast PCR Tube Strips verfügen über eine höhere Wärmeleitfähigkeit als Polypropylen, so dass die Wärme vom PCR-Block schneller als je zuvor auf die Reaktion übergehen kann. So können die Reaktionsparameter besser kontrolliert und bessere Ergebnisse erzielt werden. Die neuen Fast PCR Tube Strips eignen sich besonders gut für PCR-Cycler mit hohen Temperieraten oder für Verwender von Fast-Enzymen oder Fast-Reagenzien-Kits.



### CryoCube® F740h: siehe Seite 264

Wollen Sie die Nachhaltigkeitsbilanz Ihres Labors verbessern? Der neue CryoCube F740h ist das umweltfreundliche Einstiegsgerät von Eppendorf in die 700-L-Ultratiefkühlgeräteklasse. Die umweltfreundlichen/kohlenwasserstoffbasierten Kältemittel sind zukunftsicher und erfüllen die Nachhaltigkeitsanforderungen. Die umweltfreundliche CryoCube F740 Serie umfasst jetzt drei Untergruppen: F740h, F740hi und F740hiw in unterschiedlichen Ausführungen. Als einer der allerersten Vorreiter für umweltfreundliche Kältemittel bei -86 °C verfügt Eppendorf inzwischen über mehr als zehn Jahre Erfahrung in Forschung, Produktion, Logistik und Service auf diesem Gebiet.



## CELL HANDLING



### CCCadvanced® FN1 motifs Zellkulturartikel: siehe Seite 309

Arbeiten Sie mit Stammzellen? Sind Sie es leid, wertvolle Laborzeit damit zu verbringen, Gefäße für die iPSC- oder MSC-Kultivierung zu beschichten, oft mit ungewissen Ergebnissen? Wie wäre es mit einer xeno-freien oder besser sogar synthetischen Oberfläche für vollkommen definierte Bedingungen? Verbessern Sie die Reproduzierbarkeit Ihrer Versuche mit den neuen gebrauchsfertig beschichteten CCCadvanced® FN1 motifs Zellkulturartikeln mit synthetischer Oberfläche.

### CO<sub>2</sub>-Inkubator CellXpert® C170i: siehe Seite 318

Sind Sie auf der Suche nach einem CO<sub>2</sub>-Inkubator der 170-L-Klasse, der über volle Flexibilität für die Zukunft verfügt, die Überwachung und Dokumentation zum Kinderspiel macht und optimierte Wachstumsbedingungen selbst für Ihre empfindlichen Zellen bietet? Der zudem Geld spart und nach höchsten Qualitätsstandards hergestellt ist? Dann möchten wir Ihnen den CellXpert C170i vorstellen. CellXpert – eine neue Familie von Eppendorf CO<sub>2</sub>-Inkubatoren



### CO<sub>2</sub>-Inkubator CellXpert® C170: siehe Seite 322

Suchen Sie einen CO<sub>2</sub>-Inkubator der 170-L-Klasse mit besonders gleichmäßiger Atmosphäre, schneller Wiederherstellung und wirksamem Kontaminationsschutz? Ein Gerät, das sich leicht reinigen und bedienen lässt und ein großes Volumen bei verhältnismäßig kleiner Stellfläche bietet? Dann stellen wir Ihnen gern den CellXpert C170 vor. CellXpert – eine neue Familie von Eppendorf CO<sub>2</sub>-Inkubatoren



# VisioNize®

## VisioNize-onboard-Geräte



Bild 1: Direkte Anbindung von VisioNize-onboard-Geräten an das VisioNize-System. VisioNize-onboard-Geräte sind bereits mit VisioNize-Systemkomponenten ausgestattet, darunter das neue Touchscreen-Bedienfeld mit zusätzlichen Funktionen. Diese Funktionen bieten einen höheren Nutzen und stehen auch ohne Ethernet-Verbindung zur Verfügung.

### VisioNize® – Das System fürs vernetzte Labor

Mit dem VisioNize-System können Sie Ihre Laborgeräte unkompliziert an eine zentrale Überwachungs- und Datenmanagementsoftware anbinden. Das neue Design der Benutzeroberfläche von verschiedenen Komponenten des VisioNize-Systems sorgt für eine besonders komfortable und einfache Bedienung.

Die zentrale Softwareanwendung des **VisioNize-Systems** ermöglicht den Anschluss entsprechender Geräte. So können relevante Gerätedaten zentral organisiert sowie Geräte und Geräteleistung fernüberwacht werden.

Mit der iOS-App **VisioNize go** für Mobilgeräte können Sie den aktuellen Status Ihrer Geräte fernabfragen. Die App zeigt relevante Parameter wie die Temperatur und die Restlaufzeit an, so dass Sie Ihre tägliche Laborroutine auch dann organisieren können, wenn Sie nicht im Labor sind.

Die **VisioNize box** hat die Funktion eines Daten-Dekodier- und Übersetzungssystems. Viele Eppendorf-Geräte, die Sie eventuell schon installiert haben, können mit einem Upgrade auf jedem beliebigen Bildschirm angezeigt und aus der Ferne überwacht werden.

Verbinden Sie Ihre Laborgeräte mit VisioNize und überwachen Sie den Status von Ihrem Office-PC aus oder über die mobile App VisioNize go. Überwachen Sie die Leistung Ihres Geräts und Informationen wie Status und Restlaufzeit. Behalten Sie alle relevanten Informationen im Blick, um Ihre Laborroutine organisieren zu können – wo immer Sie sind. Steigern Sie die Leistung und Effizienz Ihres Labors mit einem smarten Netzwerk.



Bild 2: Schnelle Anzeige wichtiger Geräteparameter direkt am Gerät



Bild 3: Fernüberwachung Ihrer Laborgeräte mit VisioNize

# Das vernetzte Labor wird Realität

## Elektronisches Laborbuch und Sample Management

Die VisioNize®-Datenmanagement-Anwendungen harmonisieren sehr gut mit den Workflow-Lösungen eLABJournal® (elektronisches Laborbuch / ELN) und eLABInventory® (Sample-Management-Anwendung) von Eppendorf. Die verschiedenen Anwendungen berücksichtigen alle Aspekte von Labor-Workflows. Die Kombination verschiedener Produkte (ELN, LIMS und Sample Management) bietet Ihnen eine Plattform für die Verwaltung von Workflows (SOPs, Ergebnisse, Proben, Vorräte usw.), die die Zusammenarbeit erleichtert und die Produktivität steigert.



Bild 4: Verwaltung Ihres Labors, Ihres Teams, Ihrer Proben und Ihrer Verfahren mit digitalen Lösungen von Eppendorf

**eLABInventory** ist ein flexibles, intuitives System zur Verwaltung von Proben und Vorräten, mit dem Sie Informationen zu jedem Objekt überwachen und rückverfolgen können – einschließlich Informationen zu biologischen und anderen Proben, Materialien und Chemikalien, die sich z. B. in Ultratiefkühlgeräten in Ihrem Labor befinden. Das System stellt eine zentralisierte, GLP-konforme Lösung dar, die einen automatischen Audit Trail der gelagerten Objekte anlegt. Unabhängig davon, ob es sich um Zelllinien, Oligomere, Blut, DNA, RNA, Proteine, Pflanzensamen, Gewebe, Bakterienstämme, Plasmide oder Chemikalien handelt – Sie können jede Art von Proben lagern und relevante Informationen zu der jeweiligen Probe hinzufügen. Darüber hinaus können Sie die Funktionalität von eLABInventory mit der App eLABInventory Mobile erweitern, um Barcodes zu scannen oder Informationen zu Proben aus einem 2D-Barcode auszulesen.

Mit dem elektronischen Laborbuch **eLABJournal** können Sie intuitiv und flexibel Forschungsergebnisse und -daten dokumentieren und rückverfolgen. Dies erleichtert die Dokumentation, Organisation, Suche und Archivierung gesammelter Daten. Die Software ist für jede Art von Labor geeignet – von kleinen akademischen Laboren über Start-Ups bis hin zu großen akademischen Einrichtungen und weltweit operierenden Unternehmen. eLABJournal ist eine umfassende Lösung für die Integration von Protokollen, Proben, Rohdatendateien, Bildern und anderen Dateien im elektronischen Laborbuch, die es ermöglicht, Versuchsdaten GLP-konform zentral zu vereinen. eLABJournal legt einen vollständigen Audit Trail aller erfassten Versuchsdaten, Proben und Protokolle an. Versuche können mit Hilfe elektronischer Signaturen gemäß FDA 21 CFR Part 11 unterzeichnet und gegengezeichnet werden, um sie vor Änderungen zu schützen.

### Stay informed

Das VisioNize-System und seine Softwareanwendungen werden kontinuierlich weiterentwickelt. Da nicht alle Updates in den gedruckten Broschüren oder Katalogen berücksichtigt werden können, scannen Sie einfach den QR-Code und besuchen Sie unsere Website, um die aktuellsten Informationen zu VisioNize und allen kompatiblen Geräten zu erhalten: [www.eppendorf.com/visionize](http://www.eppendorf.com/visionize)



# Reine Qualität

## Eppendorf-Reinheitsgrade für Verbrauchsartikel

Eppendorf-Verbrauchsartikel stehen für höchste Qualität und Reinheit durch:

- > die Verwendung reiner Rohstoffe
- > automatisierte Produktion unter Reinraumbedingungen
- > Qualitäts- und Funktionsprüfungen sämtlicher Chargen
- > kontinuierliche Qualitätssicherung im kompletten Produktionsprozess

Durch strengste Kontrollkriterien, die intern und extern überwacht werden, gewährleisten wir eine immer gleichbleibende Qualität unserer Produkte – Charge für Charge. Wir bieten Verbrauchsartikel in unterschiedlichen Reinheitsgraden an: „Eppendorf Quality™“ und darauf aufbauende Reinheitsgrade wie „Sterile“, „Protein-free“, „PCR clean“, „Forensic DNA Grade“ (gemäß ISO 18385) und „Biopur“. Zusätzlich zu unseren internen Prozesskontrollen und allgemeinen Qualitätszertifikaten stellen wir für die höheren Reinheitsgrade chargenspezifische



Der Eppendorf-Reinheitsgrad „Eppendorf Quality“ erfüllt alle Kriterien, die von verlässlichen, einfach zu handhabenden Verbrauchsartikeln erwartet werden. Durch qualitativ hochwertige Ausgangsstoffe und ständige Kontrollen während der Produktion sind Eppendorf-Verbrauchsartikel mit dem Reinheitsgrad „Eppendorf Quality“ ideal für viele Arbeiten im Labor.

### Eppendorf Quality:

Der Reinheitsgrad „Eppendorf Quality“ ist für viele Aufgaben im Labor geeignet. Um durchgängig die hohen Anforderungen unserer Kunden an die Qualität zu erfüllen, werden eigens für verschiedene Produktgruppen weitere Maßnahmen durchgeführt:

- > Präzises Formen garantiert große Präzision und Genauigkeit. Jede Charge von Pipettenspitzen wird in der Endprüfung einer gravimetrischen Messung unterzogen. Geringe Benetzung gewährleistet verlässliche Volumenmesswerte und minimale Adhäsion.
- > Eppendorf Tubes® können mit nur einer Hand geöffnet und geschlossen werden, ohne dass das Probenmaterial kontaminiert wird. Sie sind äußerst stabil, auch unter extremer mechanischer oder thermischer Beanspruchung. Daher prüfen wir täglich Dampfdichtigkeit, Deckelöffnungskraft, Wandstärke, Deckeldurchstechkraft sowie Zentrifugationsbeständigkeit.
- > Wir prüfen die hohe Zentrifugationsbeständigkeit und Versiegelbarkeit von Deepwell- und Mikrottestplatten.
- > Alle Produktionswerkzeuge unterliegen regelmäßigen Kontrollen, um über den gesamten Produktionszeitraum hinweg gleichmäßige Qualität zu gewährleisten.



Eppendorf-Verbrauchsartikel mit diesem Reinheitsgrad sind frei von Proteinen und damit auch von unspezifischen Signalen oder Reaktionen aufgrund von Proteinkontamination.

### Eppendorf Protein-free:

Eppendorf-Verbrauchsartikel mit diesem Reinheitsgrad sind frei von Proteinen und damit auch von unspezifischen Signalen oder Reaktionen aufgrund von Proteinkontamination. Für die Prüfung auf Proteinkontamination wird ein kolorimetrischer Assay verwendet, der bis zu 1 ng/µL detektieren kann. Chargenspezifische Zertifikate werden durch ein externes akkreditiertes Labor ausgestellt und stehen auf unserer Website und auf Anfrage zur Verfügung. Darüber hinaus erfüllen alle Produkte mit dem Reinheitsgrad „Eppendorf Protein-free“ auch alle für unseren Reinheitsgrad „Eppendorf Quality“ festgelegten Qualitätsanforderungen.



Eppendorf-Verbrauchsartikel mit dem Reinheitsgrad „Sterile“ werden gemäß ISO 11137 oder ISO 11135 mit einem „Sterility Assurance Level“ (SAL) von 10<sup>-6</sup> sterilisiert. Chargenspezifische Zertifikate bestätigen die Sterilität und die Abwesenheit von Endotoxinen gemäß Ph. Eur. 2.6.14 (pyrogenfrei).

### Eppendorf Sterile:

Eppendorf-Verbrauchsartikel mit dem Reinheitsgrad „Sterile“ erfüllen die Qualitätskriterien von „Eppendorf Quality“ und sind zusätzlich sterilisiert und pyrogenfrei. Jede Charge wird von einem externen akkreditierten Labor. Eppendorf-Verbrauchsartikel mit dem Reinheitsgrad „Sterile“ werden gemäß ISO 11137 bzw. ISO 11135 sterilisiert und mit einem entsprechenden Qualitätssiegel versehen. Dieses Qualitätssiegel gibt den Kunden die Sicherheit, dass ihre Eppendorf-Verbrauchsartikel ohne die Notwendigkeit einer weiteren Vorbehandlung direkt in Experimenten und Analysen eingesetzt werden können. Chargenspezifische Zertifikate sind auf Nachfrage sowie auf unserer Website erhältlich.

Reinheitszertifikate durch ein externes Labor zur Verfügung. Dadurch stellen wir sicher, dass wir die hohen Anforderungen unserer Kunden an die Qualität und den Reinheitsgrad unserer Produkte laufend erfüllen. Als besonderen Service stellen wir die chargenspezifischen Zertifikate auf unserer Webseite zur Verfügung ([www.eppendorf.com/certificates](http://www.eppendorf.com/certificates)).

### Die Grundlage: Material höchster Qualität

- > Alle Kunststoffe, die Eppendorf zur Herstellung von

Verbrauchsartikeln verwendet, entsprechen internationalen Reinheitskriterien.

- > Die Farbstoffe, die zur Färbung der Verbrauchsartikel eingesetzt werden, sind frei von organischen und schwermetallhaltigen Substanzen.
- > Kunststoffe wie Polypropylen verfügen über eine hohe chemische Beständigkeit gegenüber organischen und anorganischen Säuren/Laugen sowie organischen Lösungen, die häufig in Laboren verwendet werden.



Alle Eppendorf-Verbrauchsartikel mit dem Reinheitsgrad „PCR clean“ sind DNase- und RNase-frei sowie frei von PCR-Inhibitoren. Des Weiteren wird auch sichergestellt, dass die Verbrauchsartikel frei von verunreinigender menschlicher DNA sind.

### Eppendorf PCR clean:

Alle Eppendorf-Verbrauchsartikel mit dem Reinheitsgrad „PCR clean“ garantieren, dass die PCR-Reaktion nicht beeinflusst wird. Außerdem erfüllen alle Eppendorf PCR clean-Produkte die Qualitätskriterien, die wir für unsere Standard-Verbrauchsartikel definiert haben (Reinheitsgrad „Eppendorf Quality“).

Der Reinheitsgrad „PCR clean“ wird im Wesentlichen dadurch erreicht, dass gar keine Kontamination entstehen kann. Deshalb werden alle entsprechenden Kunststoffartikel unter Bedingungen hergestellt die vergleichbar zu einem Reinraum sind. Die Fertigungsbereiche sind räumlich abgetrennt und nur Fachkräften in spezieller Schutzkleidung ist der Zugang gestattet. Chargenspezifische Zertifikate, die durch ein akkreditiertes externes Labor ausgestellt werden, bestätigen die Erfüllung der Kriterien „DNase-frei“ und „RNase-frei“ sowie „Frei von PCR-Inhibitoren“ und „Frei von menschlicher DNA“. Diese Zertifikate sind auf Nachfrage sowie auf unserer Website erhältlich. Das Qualitätssiegel „PCR clean“ gibt den Kunden die Sicherheit, dass ihre Eppendorf-Verbrauchsartikel direkt in Experimenten und Analysen eingesetzt werden können.



Verbrauchsartikel mit dem Reinheitsgrad „Eppendorf Forensic DNA Grade“ erfüllen die strengen Anforderungen der Norm ISO 18385. Mit diesen Produkten wird das Risiko der Kontamination mit menschlicher DNA in forensischen DNA-Analysen noch weiter reduziert. Außerdem gewährleisten einzeln geblisterte Produkte oder angepasste Verpackungsgrößen in wiederverschließbaren Tüten effektiven Schutz vor Kontamination.

### Eppendorf Forensic DNA Grade (gemäß ISO 18385):

Die Kontamination mit menschlicher DNA ist eine der größten Gefahren bei der forensischen DNA-Analyse. Um diese Gefahr zu minimieren, wurde die Norm ISO 18385 eingeführt. Diese Norm definiert Anforderungen für die Herstellung von Produkten, die zur Sammlung, Lagerung und Analyse von biologischem Material zu forensischen Zwecken verwendet werden. Hochautomatisierte Produktionslinien und strenge Zugangskontrollen sind nur zwei der Produktionsauflagen für Verbrauchsartikel mit dem Reinheitsgrad „Eppendorf Forensic DNA Grade“, um die Anforderungen der ISO 18385 zu erfüllen. Einzeln geblisterte Verpackungen oder angepasste Verpackungsgrößen in wiederverschließbaren Tüten sorgen für effektiven Schutz vor Kontamination. Chargenspezifische Zertifikate, die durch ein akkreditiertes externes Labor ausgestellt werden, bestätigen die Erfüllung der Kriterien „DNase-frei“ und „RNase-frei“ sowie „Frei von PCR-Inhibitoren“ und „Frei von menschlicher DNA“. Diese Zertifikate sind auf Nachfrage sowie auf unserer Website erhältlich.

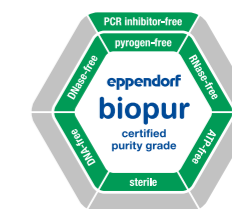

Alle Verbrauchsartikel mit diesem hohen Eppendorf-Reinheitsgrad sind garantiert steril und pyrogen-, RNase-, DNase-, DNA- und ATP-frei sowie frei von PCR-Inhibitoren. Einzeln geblisterte Produkte oder angepasste Verpackungsgrößen in wiederverschließbaren Tüten sorgen für effektiven Schutz vor Verschmutzung und Kontamination.

### Eppendorf Biopur:

Der Reinheitsgrad „Biopur“ wurde definiert, um die höchsten Ansprüche von Medizin-, Pharma-, Kosmetik- und Nahrungsmittelindustrie sowie anderen Industriezweigen zu erfüllen. Diese Reinheit wird durch einen aufwändigen, automatisierten Produktionsprozess erreicht, der das Produkt gegen Kontamination durch biologische Substanzen schützt. Außerdem erfüllen alle „Biopur“-Produkte die Qualitätskriterien, die wir für unsere Standard-Verbrauchsartikel definiert haben (Reinheitsgrad „Eppendorf Quality“). Chargenspezifische Zertifikate, die durch ein akkreditiertes externes Labor ausgestellt werden, bestätigen die Erfüllung der Kriterien „Sterile“, „DNase-frei“, „RNase-frei“, „ATP-frei“ und „Pyrogenfrei“ sowie „Frei von PCR-Inhibitoren“, „Frei von menschlicher DNA“ und „Frei von bakterieller DNA“. Diese Zertifikate sind auf Nachfrage sowie auf unserer Website erhältlich. Das Qualitätssiegel „Biopur“ gibt den Kunden die Sicherheit, dass ihre Eppendorf-Verbrauchsartikel direkt in Experimenten und Analysen eingesetzt werden können.

# OEM/Customized Solutions

Ihr weltweiter Anbieter für kundenspezifische Produkte und Lösungen



## OEM-Produkte

- > Innovative Technologie
- > Modernste Entwicklung
- > Höchster Qualitätsstandard
- > Von Eppendorf hergestellt



[www.eppendorf.com/oem-video](http://www.eppendorf.com/oem-video)

## Beschreibung

Customized Solutions-Produkte sind Eppendorf-Produkte, die auf Ihre spezifischen Bedürfnisse zugeschnitten sind.

Kundenspezifische Eppendorf Automatenpipettenspitzen können z. B. Lösungen für folgende Vorgaben bieten:

- > Leitfähig
- > Nicht leitfähig
- > Spezielle Tray-Farben
- > Maße
- > Materialien
- > Verpackung
- > Alternative Beschriftung

Auf Wunsch drucken wir als zusätzlichen Service Ihren Firmennamen samt Produktidentifikation auf die Platte.

Unser OEM-Portfolio bietet darüber hinaus z. B. folgende Funktionen:

- > Spezielle Reinheitsgrade
- > Spezielle Reinheitszertifikate

**Die Flexibilität der Eppendorf OEM/Customized Solutions-Optionen soll den höchsten Ansprüchen unserer Kunden genügen. Beispiele für maßgeschneiderte Artikel:**

- > Speziell modifizierte Verpackung
- > Individuell gestaltete Designs oder Logos



## Beschreibung

Eine breite Auswahl an Eppendorf-Geräten wie z. B. die epMotion® ist als OEM-Lösung entsprechend Ihren Bedürfnissen erhältlich.

Vom Logo über die farbliche Gestaltung bis hin zu spezifischen Soft- und Hardwarefunktionen – lassen Sie uns einfach wissen, was Sie brauchen!



[www.eppendorf.com/oem](http://www.eppendorf.com/oem)



# OEM/Customized Solutions

## Probenintegrität



Wird eine Probe verloren oder beschädigt, ist sie unwiderruflich weg. Zusätzliche Proben können häufig nicht oder nur mit erheblichen Kosten oder Verzögerungen beschafft werden. Deshalb hat die Probenintegrität oberste Priorität. Sie muss während des gesamten Workflows gewährleistet sein. Wenn Sie hier Kompromisse eingehen, und sei es auch nur bei einem einzigen Arbeitsschritt, kann dies Ihre Probe und den gesamten Prozess gefährden.

Die Probenintegrität hängt von drei Hauptvoraussetzungen ab:

### 1. Vermeidung von Kontamination

Es gibt die vielfältigsten unerwünschten Substanzen:

- > Zielmoleküle, die zu falsch positiven Ergebnissen führen
- > Zielmoleküle mit vergleichbaren Eigenschaften z. B. in der photometrischen Analyse, die zu falsch positiven Ergebnissen führen.
- > Bestimmte Verbrauchsartikel können solche Substanzen in Ihre Probe abgeben!
- > Reaktionshemmer, die zu falsch negativen Ergebnissen führen
- > Chemikalien, die die Zielmoleküle oder Zellen zersetzen, was zu falsch negativen Ergebnissen führt
- > Zellwachstumshemmer
- > Zellen/Bakterien, die schneller als Ihre Zielzellen wachsen

Zur Verhinderung von Kontamination ist eine allgemeine gute Laborpraxis von zentraler Bedeutung. Zusätzlich kann die Wahl der richtigen Produkte helfen. Dicht schließende Gefäßdeckel, Plattenwells mit erhöhten Rändern, einzeln verpackte Verbrauchsartikel, aerosoldichte Zentrifugenrotoren, leistungsstarke UV-Lampen usw. – all das trägt zur Vermeidung von Kontamination bei.

Erfahren Sie mehr über Leachables  
<https://www.ependorf.com/leachables-notes/>



[www.ependorf.com/sample-integrity](https://www.ependorf.com/sample-integrity)

### 2. Ausbeute an Zielmolekülen

Manche Proben sind von Anfang an nur in geringer Menge vorhanden. Insbesondere in solchen Fällen kommt es darauf an, dass Sie über Ihren gesamten Workflow möglichst viel von Ihrem Zielmolekül oder den Zellen behalten. Gefäße mit geringer Probenbindung können den Probenverlust deutlich verringern.



[www.ependorf.com/dna-lobind-tubes](https://www.ependorf.com/dna-lobind-tubes)

Erfahren Sie mehr über Verbrauchsartikel mit geringer Probenbindung

### 3. Reproduzierbarkeit der Prozesse

Vom Probenausgangsmaterial zu berichtbaren Ergebnissen zu gelangen, ist Teil der täglichen Routine in jedem Labor. Bei der Auswertung der Ergebnisse sollten Sie sich sicher sein können, dass die Prozesse wie beschrieben stattgefunden haben.



#### Sind 4 °C in einer Zentrifuge wirklich 4 °C?

Wenn nicht, erhalten Sie eine Woche später mit einer anderen Zentrifuge vielleicht andere Ergebnisse. Eppendorf hat Daten zur Produktleistung, mit denen Ihre Prozesse beschleunigt werden können und zugleich reproduzierbar bleiben.



#### Waren die 5 µL, die Sie pipettiert haben, wirklich 5 µL?

Die Präzision und Richtigkeit der Pipettierwerkzeuge ist für jeden Workflow entscheidend. Eppendorf bietet die richtigen Werkzeuge, ganz gleich, welche Viskosität, Dichte, Temperatur usw. Ihre Flüssigkeiten aufweisen.



#### Erhalten Sie eine unverfälschte Auswahl an Zielmolekülen?

Bindungsvorgänge an Gefäße oder Pipettenspitzen können nicht nur Ihre Ausbeute verringern. Die Bindungswahrscheinlichkeit von Molekülen hängt stark von ihrer Polarität, den sterischen Eigenschaften, der Größe usw. ab. Deshalb könnte es passieren, dass nicht nur ein gewisser Anteil Ihrer Moleküle während des Workflows verloren geht, sondern dass Sie sogar sämtliche Kopien von bestimmten Molekülen verlieren, während andere im Überfluss vorhanden sind. Intelligente Verbrauchsartikel, z. B. mit LoBind-Eigenschaften, können diesen Effekt minimieren und zu besseren Ergebnissen beitragen.

Eppendorf bietet eine breite Auswahl an Application Notes und weitere Unterstützung. Überzeugen Sie sich selbst!



<https://www.ependorf.com/knowledge-base>

Möchten Sie mehr darüber erfahren, wie wir Sie mit OEM-Lösungen unterstützen können? Bitte kontaktieren Sie uns unter [customizedsolutions@ependorf.com](mailto:customizedsolutions@ependorf.com)

# Liquid Handling



Modell	Eppendorf Research® plus	Eppendorf Reference® 2	Eppendorf Xplorer®/Xplorer plus
Seite(n)	27	34	37
Produkttyp	Pipette	Pipette	Pipette
Betriebsart	Manuell	Manuell	Elektronisch
Pipettierungsart	Luftpolster	Luftpolster	Luftpolster
Positionierung	Ultrageringes Gewicht und minimale Pipettierkräfte für verbesserte Ergonomie	Zuverlässige Ergebnisse und Langlebigkeit	Intuitives, schnelles Pipettieren
Anwendung	Pipettieren von wässrigen Flüssigkeiten, Zweiknopfbedienung	Pipettieren von wässrigen Flüssigkeiten, Einknopfbedienung	Pipettieren wässriger Flüssigkeiten
Volumenbereich	0,1 µL – 10 mL	0,1 µL – 10 mL	0,5 µL – 10 mL
Verfügbare Optionen	1-Kanal 16-Kanal 8-Kanal 24-Kanal 12-Kanal	1-Kanal 8-Kanal 12-Kanal	1-Kanal 16-Kanal 8-Kanal 24-Kanal 12-Kanal
RFID-Tracking	Ja (Lesezugriff)	Ja (Lese- und Schreibzugriff)	Ja (Lese- und Schreibzugriff)
Autoklavierbar	Ja	Ja	Ja (Unterteil)
Verbrauchsartikel	epT.I.P.S.® und andere Pipettenspitzen	epT.I.P.S.® und andere Pipettenspitzen	epT.I.P.S.® und andere Pipettenspitzen
Reinheitsgrade von Verbrauchsartikeln	> Eppendorf Quality™ > PCR clean und sterile > Biopur® > Forensic DNA Grade	> Eppendorf Quality™ > PCR clean und sterile > Biopur® > Forensic DNA Grade	> Eppendorf Quality™ > PCR clean und sterile > Biopur® > Forensic DNA Grade



Modell	epT.I.P.S.	epT.I.P.S.® Long	ep Dualfilter T.I.P.S.	ep Dualfilter T.I.P.S. SealMax
Seite(n)	48	51	52	53
Anwendungen	<ul style="list-style-type: none"> <li>&gt; Pipettieren von Flüssigkeiten</li> <li>&gt; Dispensieren von Flüssigkeiten</li> <li>&gt; Mischen von Flüssigkeiten</li> <li>&gt; Befüllen von Platten und Reaktionsgefäßen</li> <li>&gt; Für Anwendungen im 384er-Mikrotestplattenformat empfehlen wir die Verwendung von 16- oder 24-Kanal-Pipetten zusammen mit epT.I.P.S.® 384</li> <li>&gt; DNA-Anwendungen (z. B. PCR)</li> <li>&gt; RNA-Anwendungen (z. B. Genexpressionsanalyse)</li> <li>&gt; Protein-Anwendungen (z. B. Antikörperforschung)</li> <li>&gt; Zellkulturanwendungen (z. B. Medien)</li> <li>&gt; Anwendungen mit radioaktiven Stoffen</li> <li>&gt; Alle Anwendungen, bei denen aerosolbindende<sup>1)</sup> Flüssigkeiten zum Einsatz kommen</li> </ul>			

<sup>1)</sup> Ein Aerosol ist ein Kolloid aus feinen, festen Teilchen oder flüssigen Tröpfchen in der Luft oder einem anderen Gas.



Modell	Varipette®	Multipette® M4	Multipette® E3/E3x
Seite(n)	76	68	70
Pipette	Pipette	Dispenser	Dispenser
Betriebsart	Manuell	Manuell	Elektronisch
Pipettierungsart	Direktverdränger	Direktverdränger	Direktverdränger
Positionierung	Fehlertolerantes Pipettieren von großen Volumina, unabhängig von äußeren Einflüssen	Zeitsparend durch beschleunigtes Pipettieren langer Serien mit geringer Anfälligkeit für Fehler von außen	Zeitsparend durch beschleunigtes Pipettieren langer Serien mit höchst flexiblen Volumina und geringer Anfälligkeit für Fehler von außen
Anwendung	Kontaminationsfreies Pipettieren von wässrigen, viskosen und flüchtigen Flüssigkeiten	Kontaminationsfreies Dispensieren (bis zu 100 Schritte pro Befüllung eines Combitips) von wässrigen Lösungen und schwierigen Flüssigkeiten (z. B. viskos, flüchtig, dicht...)	Kontaminationsfreies Dispensieren (bis zu 100 Schritte pro Combitips Tip-Befüllung) von wässrigen Lösungen und schwierigen Flüssigkeiten (z. B. viskos, flüchtig, dicht...)
Volumenbereich	1 – 10 mL	1 µL – 10 mL	1 µL – 50 mL
Verfügbare Optionen	1-Kanal	1-Kanal	1-Kanal
RFID-Tracking	Nein	Ja (Lesezugriff)	Ja (Lese- und Schreibzugriff)
Autoklavierbar	Nein	Nein	Nein
Verbrauchsartikel	Varitips	Combitips advanced®	Combitips advanced®
Reinheitsgrade von Verbrauchsartikeln	> Eppendorf Quality™	> Eppendorf Quality™ > PCR clean > Biopur® > Forensic DNA Grade	> Eppendorf Quality™ > PCR clean > Biopur® > Forensic DNA Grade



Modell	epT.I.P.S.® LoRetention	ep Dualfilter T.I.P.S.® LoRetention	GELoader®	Microloader™
Seite(n)	54	54	61	61
Anwendungen	<ul style="list-style-type: none"> <li>&gt; Zellkultur (Medien)</li> <li>&gt; Genomik: PCR, RT-PCR, qPCR und alle weiteren PCR-Formen</li> <li>&gt; Enzymreaktionen (Restriktionsaufschluss, Ligation)</li> <li>&gt; Isolierung und Aufreinigung von Nukleinsäure</li> <li>&gt; Gelelektrophorese (z. B. vorgefertigte DNA-Leitern) typische Detergenzien: SDS, Triton®, X-100, Brij® 35, Tween® 20, CHAPS</li> <li>&gt; Proteomik (alle Formen von Protein-Untersuchungen)</li> <li>&gt; Proteinisolierung und -aufreinigung</li> <li>&gt; Erstellung einer NGS-Bibliothek</li> <li>&gt; Gelelektrophorese</li> <li>&gt; Beladen von Proben auf Polyacrylamid-Gel</li> <li>&gt; Handling kleinster Volumina</li> <li>&gt; Pipettenspitze zum Auffüllen von Femtotips und anderen Mikrokapillaren</li> </ul>			



Auf Seite 372 finden Sie detaillierte Informationen zu Dienstleistungen für diese Produkte!

# Liquid Handling



<b>Modell</b>	Varispenser® 2/Varispenser® 2x	Eppendorf Top Buret™
<b>Seite(n)</b>	80	82
<b>Produkttyp</b>	Flaschendispenser	Flaschenaufsatz-Bürette
<b>Betriebsart</b>	Manuell	Manuell
<b>Pipettierungsart</b>	Direktverdränger	Direktverdränger
<b>Positionierung</b>	Varispenser 2 und 2x Flaschendispenser kombinieren bewährte Technologie mit noch mehr Vorteilen, um kompromisslos sicher und leicht Flüssigkeiten zu dispensieren	Kontinuierliche und pulsfreie manuelle Titration
<b>Anwendung</b>	Einzelhub-Dosierung von Säuren, Basen, wässrigen Flüssigkeiten oder Lösungsmitteln	Titration wässriger Flüssigkeiten
<b>Volumenbereich</b>	0,2 – 100 mL	0,1 – 999,9 mL
<b>Verfügbare Optionen</b>	1-Kanal	1-Kanal
<b>RFID-Tracking</b>	Nr.	Nein
<b>Autoklavierbar</b>	Ja	Nein
<b>Verbrauchsartikel</b>	-	-
<b>Reinheitsgrade von Verbrauchsartikeln</b>	-	-



<b>Modell</b>	Combitips advanced®
<b>Seite(n)</b>	73
<b>Anwendungen</b>	<ul style="list-style-type: none"> <li>&gt; Direktverdrängerprinzip (ähnlich wie bei einer Spritze)</li> <li>&gt; Hochpräzises Dispensieren unabhängig von den physischen Eigenschaften der Flüssigkeit (z. B. Viskosität, Flüchtigkeit, Dichte, Temperatur...)</li> <li>&gt; Verhindert Aerosol-Kontamination durch den hermetisch abgedichteten Kolben und sorgt damit für sicheres Dispensieren</li> <li>&gt; Schutz vor radioaktiven und giftigen Stoffen</li> <li>&gt; Schnelles Dispensieren langer Serien durch präzises, wiederholtes Dosieren identischer Volumina (in Kombination mit Multipette-Handdispensern)</li> </ul>



<b>Easypet® 3</b>
<b>77</b>
Pipettierhilfe
Elektronisch
Luftpolster
Ergonomisches Konzept mit neuer Geschwindigkeitssteuerung zum ermüdungsfreien Pipettieren
Pipettieren von wässrigen Flüssigkeiten mit serologischen Pipetten und Vollpipetten
0,1 – 100 mL
1-Kanal
Ja (Lesezugriff)
Nein (ja: Pipettenadapter und Aufnahmekonus)
Eppendorf serologische Pipetten und andere Voll- und serologische Pipetten
> Sterile, frei von Pyrogenen, DNasen, RNasen, menschlicher und bakterieller DANN. Nicht-zytotoxisch.



<b>Pipet Helper®</b>
<b>79</b>
Pipettierhilfe
Manuell
Luftpolster
Ein perfektes Gerät – selbst für ungeübte Anwender, denn sein Design macht es robust und intuitiv bedienbar
Pipettieren von wässrigen Flüssigkeiten mit serologischen Pipetten und Vollpipetten
0,1 – 100 mL
1-Kanal
Nein
Ja
Eppendorf Serological Pipettes und andere Voll- und serologische Pipetten
> Sterile, frei von Pyrogenen, DNasen, RNasen, menschlicher und bakterieller DANN. Nicht-zytotoxisch.



<b>epMotion® 96/epMotion® 96x mit 2-position slider</b>
<b>84</b>
Halbautomatische Pipette
Elektronisch
Luftpolster
Intuitives und schnelles Pipettieren im 96er- und 384er-Format
Pipettieren wässriger Flüssigkeiten
0,5 – 300 µL/5 – 1,000 µL
96-Kanal
Nein
Nein
epT.I.P.S.® motion Reload-System
Eppendorf Quality™ PCR clean PCR clean und sterile



<b>ViscoTip®</b>
<b>72</b>
> Direktverdrängerprinzip (ähnlich wie bei einer Spritze)
> Für hochviskose Flüssigkeiten
> Schnelles Dispensieren langer Serien durch präzises, wiederholtes Dosieren identischer Volumina (in Kombination mit Multipette-Handdispensern)



<b>Eppendorf Varitips®</b>
<b>76</b>
> Pipettierung von wässrigen Lösungen
> Flüssigkeitsentnahme aus tiefen Gefäßen
> Übertragung von organischen Flüssigkeiten (Alkohole, org. Säuren usw.)
> Übertragung von Lösungsmitteln mit hohem Dampfdruck (z. B. Diethylether)
> Übertragung von Flüssigkeiten mit hoher Dichte
> Übertragung von viskosen Flüssigkeiten

**epServices**  
for premium performance

Auf Seite 372 finden Sie detaillierte Informationen zu Dienstleistungen für diese Produkte!

# Liquid Handling



Modell	epMotion® 5070	epMotion® 5070f
Seite(n)	85	85
Abmessungen (B x T x H)	65 x 48 x 63 cm / 26 x 19 x 25 in	65 x 48 x 63 cm / 26 x 19 x 25 in
Gewicht ohne Zubehör	45 kg	33 kg
Max. Leistungsaufnahme	150 W	150 W
Netzanschluss	100 – 240 V ±10 %, 50 – 60 Hz ±5 %	100 – 240 V ±10 %, 50 – 60 Hz ±5 %
Optischer konfokaler Infrarotdetektor	Berührungslose Erkennung des Flüssigkeitsstands, von eingesetzten Werkzeugen, Labware, Spitzenarten und -mengen	Berührungslose Erkennung des Flüssigkeitsstands, von eingesetzten Werkzeugen, Labware, Spitzenarten und -mengen
SLAS/ANSI-Positionen	4	4
Volumenbereich	0,2 µL – 1 mL	0,2 µL – 1 mL
Zufällige Messabweichung	±0,1 mm	±0,1 mm
Systematische Messabweichung	±0,3 mm	±0,3 mm
Dosierwerkzeug <sup>1,2</sup>		
Zufällige Messabweichung (1 µL)	≤3 %	≤3 %
Systematische Messabweichung (1 µL)	±5 %	±5 %
Zufällige Messabweichung (50 µL)	≤0,4 %	≤0,4 %
Systematische Messabweichung (50 µL)	±1,2 %	±1,2 %
Zufällige Messabweichung (1.000 µL)	≤0,15 %	≤0,15 %
Systematische Messabweichung (1.000 µL)	±0,7 %	±0,7 %
Pipettierungsart	Luftpolster	Luftpolster
Greifer-Option	nein	nein
Thermomodul (optional)	nein	nein
Kühlrate	–	–
Heizrate	–	–
Upgrade-Option für ThermoMixer	nein	nein
Eppendorf ThermoMixer®		
Max. Beladung	–	–
Mischzeit	–	–
Drehzahl	–	–
Temperaturbereich	–	–
Vakuumeinheit		
Max. Vakuum-Leistung	–	–
Untergrundbereich	–	–
Absaugzeit	–	–
Magnetische Separierung	nein	nein
Vakuum-Separierung	nein	nein
Automatischer Werkzeugwechsel	2 Werkzeuge	2 Werkzeuge
UV/HEPA-Option	nein	nein
MagSep-Reagenzien für DNA/RNA-Aufreinigung	–	–
Für den Betrieb in einer mikrobiologischen Sicherheitswerkbank	–	ja

<sup>1</sup> Pipettiermodus, Freistrah, ohne Vorbenetzung, mit destilliertem Wasser, bei 20 °C<sup>2</sup> Siehe Eppendorf Application Note 168 zu typischer Pipettierungsleistung

! Weitere Informationen unter [www.eppendorf.com](http://www.eppendorf.com)

Unverbindliche Preisempfehlung. Alle Preise zzgl. USt.  
Technische Änderungen vorbehalten.



Modell	epMotion® 5073l	epMotion® 5073m
Seite(n)	86	86
Abmessungen (B x T x H)	65 x 61 x 67 cm / 26 x 24 x 27 in	65 x 61 x 67 cm / 26 x 24 x 27 in
Gewicht ohne Zubehör	50 kg	57 kg
Max. Leistungsaufnahme	600 W	600 W
Netzanschluss	100 – 240 V ±10 %, 50 – 60 Hz ±5 %	100 – 240 V ±10 %, 50 – 60 Hz ±5 %
Optischer konfokaler Infrarotdetektor	Berührungslose Erkennung des Flüssigkeitsstands, von eingesetzten Werkzeugen, Labware, Spitzenarten und -mengen	Berührungslose Erkennung des Flüssigkeitsstands, von eingesetzten Werkzeugen, Labware, Spitzenarten und -mengen
SLAS/ANSI-Positionen	6	6
Volumenbereich	0,2 µL – 1 mL	0,2 µL – 1 mL
Zufällige Messabweichung	±0,1 mm	±0,1 mm
Systematische Messabweichung	±0,3 mm	±0,3 mm
Dosierwerkzeug <sup>1,2</sup>		
Zufällige Messabweichung (1 µL)	≤3 %	≤3 %
Systematische Messabweichung (1 µL)	±5 %	±5 %
Zufällige Messabweichung (50 µL)	≤0,4 %	≤0,4 %
Systematische Messabweichung (50 µL)	±1,2 %	±1,2 %
Zufällige Messabweichung (1.000 µL)	≤0,15 %	≤0,15 %
Systematische Messabweichung (1.000 µL)	±0,7 %	±0,7 %
Pipettierungsart	Luftpolster	Luftpolster
Greifer-Option	ja	ja
Thermomodul (optional)	1	nein
Kühlrate	4 °C/min	–
Heizrate	9 °C/min	–
Upgrade-Option für ThermoMixer	nein	inklusive
Eppendorf ThermoMixer®		
Max. Beladung	–	1.000 g
Mischzeit	–	5 s – 120 min
Drehzahl	–	300–2.000 rpm
Temperaturbereich	–	15 °C unter RT bis 95 °C
Vakuumeinheit		
Max. Vakuum-Leistung	–	–
Untergrundbereich	–	–
Absaugzeit	–	–
Magnetische Separierung	mit Adapter und Greifer eines Drittanbieters	ja
Vakuum-Separierung	nein	nein
Automatischer Werkzeugwechsel	2 Werkzeuge und Greifer	2 Werkzeuge und Greifer
UV/HEPA-Option	ja	ja
MagSep-Reagenzien für DNA/RNA-Aufreinigung	–	ja
Für den Betrieb in einer mikrobiologischen Sicherheitswerkbank	–	–

**epServices**  
for premium performance

Auf Seite 376 finden Sie detaillierte Informationen zu Dienstleistungen für diese Produkte!

Your local distributor: [www.eppendorf.com/contact](http://www.eppendorf.com/contact)  
Eppendorf Vertrieb Deutschland GmbH · Peter-Henlein-Str. 2 50389 · Wessling-Berzdorf · Germany · Tel. +49 2232 418-0 · Fax +49 2232 418-155 ·  
[www.eppendorf.de](http://www.eppendorf.de) · [vertrieb@eppendorf.de](mailto:vertrieb@eppendorf.de) · Eppendorf Austria GmbH · 1210 Wien · Austria · Tel. +43 1 890 13 64-0 · Fax +43 1 890 13 64-20 · [www.eppendorf.at](http://www.eppendorf.at)

# Liquid Handling



Modell	epMotion® 50751	epMotion® 5075v
Seite(n)	87	89
Abmessungen (B x T x H)	107 x 61 x 67 cm / 43 x 24 x 27 in	107 x 61 x 67 cm / 43 x 24 x 27 in
Gewicht ohne Zubehör	85 kg	86 kg
Max. Leistungsaufnahme	700 W	700 W
Netzanschluss	100 – 240 V ±10 %, 50 – 60 Hz ±5 %	100 – 240 V ±10 %, 50 – 60 Hz ±5 %
Optischer konfokaler Infrarotdetektor	Berührungslose Erkennung des Flüssigkeitsstands, von eingesetzten Werkzeugen, Labware, Spitzenarten und -mengen	Berührungslose Erkennung des Flüssigkeitsstands, von eingesetzten Werkzeugen, Labware, Spitzenarten und -mengen
SLAS/ANSI-Positionen	15	12
Volumenbereich	0,2 µL – 1 mL	0,2 µL – 1 mL
Zufällige Messabweichung	±0,1 mm	±0,1 mm
Systematische Messabweichung	±0,3 mm	±0,3 mm
Dosierwerkzeug <sup>1)2)</sup>		
Zufällige Messabweichung (1 µL)	≤3 %	≤3 %
Systematische Messabweichung (1 µL)	±5 %	±5 %
Zufällige Messabweichung (50 µL)	≤0,4 %	≤0,4 %
Systematische Messabweichung (50 µL)	±1,2 %	±1,2 %
Zufällige Messabweichung (1.000 µL)	≤0,15 %	≤0,15 %
Systematische Messabweichung (1.000 µL)	±0,7 %	±0,7 %
Pipettierart	Luftpolster	Luftpolster
Greifer-Option	ja	inklusive
Thermomodul (optional)	3	3
Kühlrate	–	–
Heizrate	–	–
Upgrade-Option für ThermoMixer	ja	ja
Eppendorf ThermoMixer®		
Max. Beladung	–	–
Mischzeit	–	–
Drehzahl	–	–
Temperaturbereich	–	–
Vakuumeinheit		
Max. Vakuum-Leistung	–	35 NL/min
Untergrundbereich	–	–
Absaugzeit	–	–
Magnetische Separierung	mit Adapter und Greifer eines Drittanbieters	mit Adapter und Greifer eines Drittanbieters
Vakuum-Separierung	nein	ja
Automatischer Werkzeugwechsel	4 Werkzeuge und Greifer	4 Werkzeuge und Greifer
UV/HEPA-Option	ja	ja
MagSep-Reagenzien für DNA/RNA-Aufreinigung	–	–
Für den Betrieb in einer mikrobiologischen Sicherheitswerkbank	–	–

<sup>1)</sup> Pipettiermodus, Freistrahler, ohne Vorbenetzung, mit destilliertem Wasser, bei 20 °C<sup>2)</sup> Siehe Eppendorf Application Note 168 zu typischer Pipettierungsleistung  
 Only for epMotion 5073m, 5073mc and 5075m: Limited Use Label License

Notice to purchaser; limited license for research use only

This product and its use may be covered by one or more patents owned by Gen-Probe Incorporated. The purchase price for this product includes only limited, nontransferable rights under certain claims of certain patents owned by Gen-Probe Incorporated to use this product for research purposes only. No other rights are conveyed. Purchaser is not granted any rights under patents of Gen-Probe Incorporated to use this product for any commercial use. Further information regarding purchasing a license under patents of Gen-Probe Incorporated to use this product for any other purposes, including, without limitation, for commercial use, may be obtained by contacting Gen-Probe Incorporated, Attn: Business Development Department, 10210 Genetic Center Drive, San Diego, California 92121-4362, U.S.A.

Unverbindliche Preisempfehlung. Alle Preise zzgl. USt.  
 Technische Änderungen vorbehalten.



Modell	epMotion® 5075t	epMotion® 5075m
Seite(n)	88	88
Abmessungen (B x T x H)	107 x 61 x 67 cm / 43 x 24 x 27 in	107 x 61 x 67 cm / 43 x 24 x 27 in
Gewicht ohne Zubehör	87 kg	88 kg
Max. Leistungsaufnahme	700 W	700 W
Netzanschluss	100 – 240 V ±10 %, 50 – 60 Hz ±5 %	100 – 240 V ±10 %, 50 – 60 Hz ±5 %
Optischer konfokaler Infrarotdetektor	Berührungslose Erkennung des Flüssigkeitsstands, von eingesetzten Werkzeugen, Labware, Spitzenarten und -mengen	Berührungslose Erkennung des Flüssigkeitsstands, von eingesetzten Werkzeugen, Labware, Spitzenarten und -mengen
SLAS/ANSI-Positionen	14,5	14,5
Volumenbereich	0,2 µL – 1 mL	0,2 µL – 1 mL
Zufällige Messabweichung	±0,1 mm	±0,1 mm
Systematische Messabweichung	±0,3 mm	±0,3 mm
Dosierwerkzeug <sup>1)2)</sup>		
Zufällige Messabweichung (1 µL)	≤3 %	≤3 %
Systematische Messabweichung (1 µL)	±5 %	±5 %
Zufällige Messabweichung (50 µL)	≤0,4 %	≤0,4 %
Systematische Messabweichung (50 µL)	±1,2 %	±1,2 %
Zufällige Messabweichung (1.000 µL)	≤0,15 %	≤0,15 %
Systematische Messabweichung (1.000 µL)	±0,7 %	±0,7 %
Pipettierart	Luftpolster	Luftpolster
Greifer-Option	ja	ja
Thermomodul (optional)	2	2
Kühlrate	–	–
Heizrate	–	–
Upgrade-Option für ThermoMixer	inklusive	inklusive
Eppendorf ThermoMixer®		
Max. Beladung	–	–
Mischzeit	–	–
Drehzahl	–	–
Temperaturbereich	–	–
Vakuumeinheit		
Max. Vakuum-Leistung	–	–
Untergrundbereich	–	–
Absaugzeit	–	–
Magnetische Separierung	mit Adapter und Greifer eines Drittanbieters	ja
Vakuum-Separierung	nein	nein
Automatischer Werkzeugwechsel	4 Werkzeuge und Greifer	4 Werkzeuge und Greifer
UV/HEPA-Option	ja	ja
MagSep-Reagenzien für DNA/RNA-Aufreinigung	–	ja
Für den Betrieb in einer mikrobiologischen Sicherheitswerkbank	–	–

**epServices**  
 for premium performance

Auf Seite 376 finden Sie detaillierte Informationen zu Dienstleistungen für diese Produkte!

Your local distributor: [www.eppendorf.com/contact](http://www.eppendorf.com/contact)  
 Eppendorf Vertrieb Deutschland GmbH · Peter-Henlein-Str. 2 50389 · Wesseling-Berzdorf · Germany · Tel. +49 2232 418-0 · Fax +49 2232 418-155 ·  
[www.eppendorf.de](http://www.eppendorf.de) · [vertrieb@eppendorf.de](mailto:vertrieb@eppendorf.de) · Eppendorf Austria GmbH · 1210 Wien · Austria · Tel. +43 1 890 13 64-0 · Fax +43 1 890 13 64-20 · [www.eppendorf.at](http://www.eppendorf.at)

# Eppendorf hat die Art zu pipettieren für immer verändert

Seit mehr als 70 Jahren trägt Eppendorf zu neuen Technologien bei, die die Forschung schneller, sicherer und präziser machen, was die wissenschaftliche Forschung immer wieder von neuem revolutioniert. Eppendorf entwickelte die erste industriell hergestellte Kolbenhubpipette. Die 1961 eingeführte »Marburg-Pipette« wies schon die gleichen Grundelemente auf, die wir in den Laboren von heute finden: einen verfederten Kolben und eine abnehmbare Kunststoffspitze. Diese Alternative zum serologischen Pipettieren veränderte die Art zu pipettieren für immer und machte Eppendorf zu einem der führenden Anbieter im Bereich Liquid Handling.

## Verbessern Sie Ihre Ergebnisse durch die Auswahl der richtigen Pipette!

Heute bieten die flexiblen Systeme von Eppendorf eine Vielzahl von Möglichkeiten, den Bedarf im Labor sowie die Anforderungen, die sich aus den Anwendungen ergeben, zu erfüllen. Entsprechend Ihrem Bedarf können Sie zwischen manuellen und automatischen Pipettier- und Dosiersystemen wählen (siehe die Übersichtsseiten 18-21). Manuelle Luftpolster- und Direktverdrängungspipetten sind in mechanischer oder elektronischer Ausführung als Ein- oder Mehrkanalpipette erhältlich.

## Luftpolsterprinzip

Standardpipetten arbeiten mit einem Luftpolster, das den Kolben von der Flüssigkeit trennt. Die Luft wird durch den Kolben verdrängt. Das Volumen der verdrängten Luft entspricht dem Volumen der aufgenommenen Flüssigkeit.

### Anwendungen

Dieses System ist optimal für das genaue Pipettieren von wässrigen Lösungen.

#### Mechanische Eppendorf-Pipetten

Die perfekte Ausstattung für jedes Labor, mit variablem oder fixem Volumen erhältlich

- > Eppendorf Research® plus, Seite 27
- > Eppendorf Reference® 2, Seite 34
- > EasyPet® 3, Seite 75

#### Elektronische Eppendorf-Pipetten

Für schnelles, konsistentes und genaues Pipettieren bei geringerer physischer Belastung und ohne Anwender-zu-Anwender-Abweichungen.

- > Eppendorf Xplorer®/Xplorer® plus, Seite 37

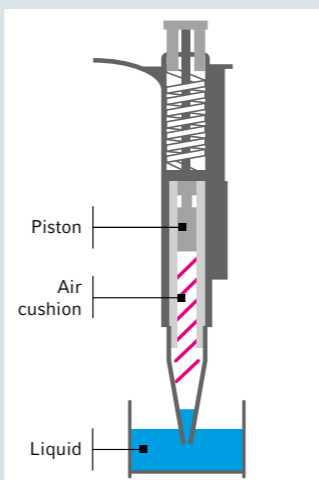

## Direktverdrängerprinzip

Die Probenflüssigkeit wird in eine Spitze aufgenommen und steht dabei in direktem Kontakt mit dem integrierten Kolben. Dieses System ist unabhängig von einem Luftpolster. Das bietet den Vorteil, dass selbst hochviskose Flüssigkeiten präzise dosiert werden können. Zudem verringert dieses System die Belastung bei langen Dispenserisereien und spart wertvolle Zeit.

### Anwendungen

Dieses System ist die perfekte Wahl, wenn Sie selbst bei Arbeiten mit anspruchsvollen Flüssigkeiten ungeachtet der Dichte, Viskosität und Volatilität präzise Ergebnisse erwarten.

#### Mechanischer Eppendorf-Dispenser

Für zeitsparendes präzises Pipettieren selbst von schwierigen Flüssigkeiten

- > Multipette® M4

#### Elektronischer Eppendorf-Dispenser

Für zeitsparendes präzises Pipettieren bei geringerer physischer Belastung, was zusätzliche Anwendungen wie automatisches Dispensieren, Verdünnungsreihen u. a. ermöglicht.

- > Multipette® E3/E3x

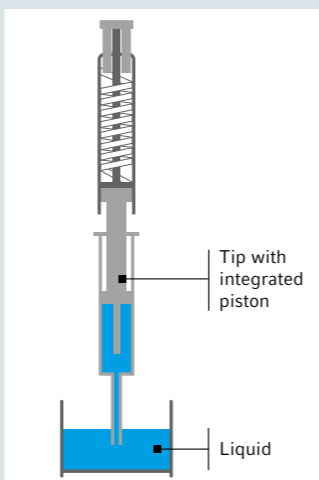

# Eppendorf Research® plus

## Beschreibung Die ultraleichte Pipette, die Ihre Hand beglückt

Die Eppendorf Research plus vereint über 50 Jahre Innovation im Liquid Handling und ist eine der am häufigsten genutzten Pipetten der Welt. Das macht sie zu einer der sichersten und ergonomischsten Pipetten, die heute erhältlich ist. Die Research plus trägt zum Schutz der Gesundheit unserer Kunden bei ihrer täglichen Arbeit bei. Mit ihr wurde Pionierarbeit für das namhafte PhysioCare Concept® geleistet und die Belastung von Hand und Arm beim Pipettieren wesentlich verringert. Die Research plus ist bei Eppendorf die Pipettenfamilie, die das geringste Gewicht aufweist und die niedrigsten Bedienkräfte erfordert. Noch geringere Bedienkräfte lassen sich nur mit unseren elektronischen Eppendorf Pipetten erreichen. Der verfederte Spitzenkonus gewährleistet minimale Aufsteck- und Abwurfkräfte. Die Research plus ist unzerlegt autoklavierbar. Sie ist in Festvolumen- und Mehrkanalausführung erhältlich. Damit wird die Research plus-Pipette zu einem unverzichtbaren Werkzeug in Ihrem Labor.



### Produkteigenschaften

- > Luftpolsterpipette für akkurates Pipettieren wässriger Lösungen
- > Überzeugen Sie sich vom Unterschied in Gewicht und Kraftaufwand beim Pipettieren: die ultraleichte mechanische Pipette wurde nach den strengen Kriterien des Eppendorf PhysioCare Concept entwickelt und reduziert die Belastung von Hand und Arm
- > Verfederter Spitzenkonus (nicht erhältlich für 2,5-mL-, 5-mL- und 10-mL-Pipetten) hilft durch minimierte Aufsteckkräfte die Belastung zu reduzieren
- > Beim Abwerfen der Spitzen mit der Eppendorf Research plus kann ein so minimaler Kraftaufwand entstehen, dass 3,6 N nicht übertroffen werden
- > Für präzisere Ergebnisse beim Pipettieren von schwierigen Flüssigkeiten wie Ethanol oder bei besonderen Umgebungsbedingungen passen Sie Ihre Pipette innerhalb von Sekunden an die Bedingungen an. Danach kann ohne Kalibrierung zur Werksjustierung zurückgekehrt werden
- > Autoklavieren Sie entsprechend Ihren Bedürfnissen die ganze Pipette oder nur das Unterteil zur Gewährleistung einer optimalen Dekontamination.
- > Freuen Sie sich über herausragende Flexibilität und wählen Sie zwischen Einkanalpipetten mit fixem oder variablem Volumen sowie 8-, 12-, 16- und 24-Kanal-Pipetten

### Anwendungen

- > Vorwärts Pipettieren
- > Revers Pipettieren
- > Abnahme von Überständen
- > Probenmischen
- > Phasenextraktion
- > Befüllen von Platten, Gelen und Reaktionsgefäßen

### Vorwärts und revers Pipettieren

Transfer	Vorwärts Pipettieren	Revers Pipettieren
<b>Flüssigkeitsaufnahme</b>	1. Bedienknopf bis zum ersten Anschlag herunterdrücken 2. Bedienknopf vollständig zurückgleiten lassen	1. Bedienknopf bis zum zweiten Anschlag herunterdrücken 2. Bedienknopf vollständig zurückgleiten lassen
<b>Flüssigkeitsabgabe</b>	3. Bedienknopf über den ersten Anschlag weiter bis zum zweiten Anschlag herunterdrücken	3. Bedienknopf bis zum ersten Anschlag herunterdrücken
<b>Beobachtung</b>	4. Anschließend befindet sich keine Flüssigkeit in der Spitze	4. Anschließend befindet sich noch Flüssigkeit in der Spitze (Überhubvolumen)



► Weitere Informationen finden Sie unter: <https://handling-solutions.eppendorf.com/liquid-handling/pipetting-facts/pipetting-of-challenging-liquids/>

Your local distributor: [www.eppendorf.com/contact](http://www.eppendorf.com/contact)  
 Eppendorf Vertrieb Deutschland GmbH · Peter-Henlein-Str. 2 50389 · Wesseling-Berzdorf · Germany · Tel. +49 2232 418-0 · Fax +49 2232 418-155 ·  
[www.eppendorf.de](http://www.eppendorf.de) · [vertrieb@eppendorf.de](mailto:vertrieb@eppendorf.de) · Eppendorf Austria GmbH · 1210 Wien · Austria · Tel. +43 1 890 13 64-0 · Fax +43 1 890 13 64-20 · [www.eppendorf.at](http://www.eppendorf.at)

## Eppendorf Research® plus



**Zur Freude Ihrer Augen – das Display**  
Vierstellige Volumenanzeige mit vergrößertem Display. Leicht ablesbar. Ermöglicht eine genauere Einstellung des Volumens.

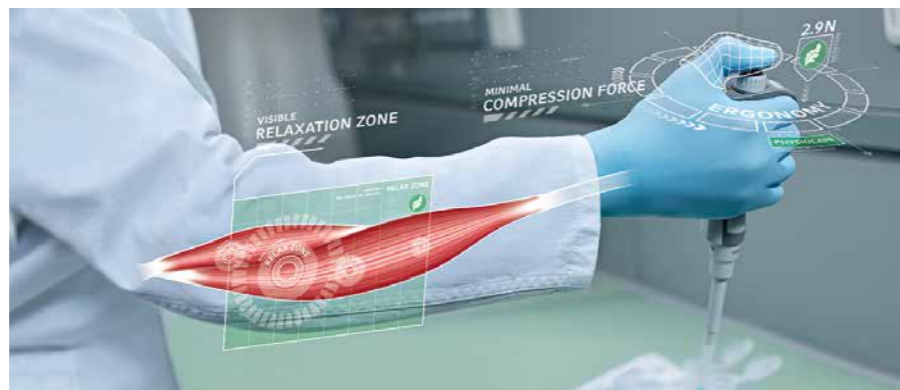

**Ermüdungsfreies Pipettieren**  
Die Belastung von Hand und Arm wird durch geringere Aufsteck- und Abwurfkräfte auf ein Minimum reduziert. Weitere Informationen finden Sie unter <https://handling-solutions.eppendorf.com/liquid-handling/pipetting-facts/ergonomics/>

### Anwender-Justieroption für verschiedene Flüssigkeitsklassen

Verstellen Sie das Pipettiervolumen in Sekundenschnelle um bis zu  $\pm 2\%$ , um beim Arbeiten mit schwierigen Flüssigkeiten – z. B. warme, kalte, flüchtige oder hochdichte Flüssigkeiten – oder unter sich ändernden äußeren Bedingungen (z. B. geographische Höhe oder Verwendung verlängerter Spitzen) die Richtigkeit zu verbessern. Kehren Sie bequem ohne Kalibrierung zur Werksjustierung zurück.



## Eppendorf Research® plus – Einkanalpipetten

### Pipetten mit justierbarem Volumen

- > Justierbare Dispensierolumina in einem Bereich von 0,1  $\mu\text{L}$  bis 10 mL
- > Das gewählte Volumen wird in der vierstelligen Volumenanzeige deutlich angezeigt
- > Schnelle und präzise Volumeneinstellungen leichter als je zuvor
- > Bei der neuen Volumeneinstellung kann mit nur wenigen Drehungen vom Maximal- zum Mindestvolumen gewechselt werden

### Fixvolumenpipetten

- > Perfekt für Anfänger und Labore mit begrenztem Budget
- > Volumen kann nicht geändert werden, was ein schnelleres Arbeiten ermöglicht
- > Im Vergleich zu justierbaren Pipetten sinkt das Risiko, einen Fehler zu machen
- > Kalibriert wird erheblich einfacher und schneller

## Eppendorf Research® plus – Mehrkanalpipetten

### Beschleunigen Sie Ihren Arbeitsablauf!

Sie wollen eine 96- oder sogar 384-Well-Mikrotestplatte einfach und schnell befüllen? Mit den leichten Mehrkanalpipetten Eppendorf Research plus schaffen Sie mehr Präzisionsarbeit in kürzerer Zeit. Der verfederte Spitzenkonus ermöglicht ein schnelles und sicheres Aufstecken von Spitzen. Ein Nachdrücken ist nicht erforderlich. Für eine extrem gleichmäßige Aufnahme von Proben und Maximierung der anwenderunabhängigen Reproduzierbarkeit. Reproduzierbare Ergebnisse sogar bei Benutzung durch unterschiedliche Labormitarbeiter.



Die über alle Kanäle gleichmäßige Aufnahme von Proben ermöglicht maximale Reproduzierbarkeit von Ergebnissen

9 mm Konenabstand für Anwendungen in 96-Well-Mikrotestplatten oder DWP:

4,5 mm Konenabstand für Anwendungen in 384-Well-Mikrotestplatten oder DWP:



8- und 12-Kanal-Pipetten zum angenehmen Befüllen von 96-Well-Mikrotestplatten. Die neue 1.200- $\mu\text{L}$ -Variante eignet sich ideal zum Befüllen von Deepwell Plates.

Wählen Sie Spitzen für 9 mm Konenabstände



Wählen Sie eine 16- oder 24-Kanal-Pipette für Anwendungen in 384-Well-Platten.

Wählen Sie Spitzen für 4,5 mm Konenabstände

### Anwendungen

- > Wirkstoff-Screening
- > Enzym-Assays
- > ELISA
- > PCR
- > Zellkultur
- > Andere Hochdurchsatz-Anwendungen

# Eppendorf Research<sup>®</sup> plus

## Einkanalpipetten

Bestellinformationen							
Volumenbereich	Farbcode	Rel. systematische Messabweichung <sup>1)</sup>	Abs. systematische Messabweichung <sup>1)</sup>	Rel. zufällige Messabweichung <sup>1)</sup>	Abs. zufällige Messabweichung <sup>1)</sup>	Best.-Nr.	Preis
<b>Eppendorf Research<sup>®</sup> plus, Einkanal, fix</b>							
10 µL	mittelgrau	±1,2 %	±0,12 µL	±0,6 %	±0,06 µL	3124 000.016	155,00 €
10 µL	gelb	±1,2 %	±0,12 µL	±0,6 %	±0,06 µL	3124 000.024	155,00 €
20 µL	hellgrau	±0,8 %	±0,16 µL	±0,3 %	±0,06 µL	3124 000.032	155,00 €
20 µL	gelb	±1,0 %	±0,2 µL	±0,3 %	±0,06 µL	3124 000.040	155,00 €
25 µL	gelb	±1,0 %	±0,25 µL	±0,3 %	±0,08 µL	3124 000.059	155,00 €
50 µL	gelb	±0,7 %	±0,35 µL	±0,3 %	±0,15 µL	3124 000.067	155,00 €
100 µL	gelb	±0,6 %	±0,6 µL	±0,2 %	±0,2 µL	3124 000.075	155,00 €
200 µL	gelb	±0,6 %	±1,2 µL	±0,2 %	±0,4 µL	3124 000.083	155,00 €
200 µL	blau	±0,6 %	±1,2 µL	±0,2 %	±0,4 µL	3124 000.091	155,00 €
250 µL	blau	±0,6 %	±1,5 µL	±0,2 %	±0,5 µL	3124 000.105	155,00 €
500 µL	blau	±0,6 %	±3,0 µL	±0,2 %	±1,0 µL	3124 000.113	155,00 €
1.000 µL	blau	±0,6 %	±6,0 µL	±0,2 %	±2,0 µL	3124 000.121	155,00 €

<sup>1)</sup> Die Daten für die Messabweichung nach EN ISO 8655 gelten nur bei Verwendung von original Eppendorf-Pipettenspitzen. Technische Änderungen vorbehalten. Irrtümer und Auslassungen vorbehalten.

## Einkanalpipetten

Bestellinformationen								
Volumenbereich	Farbcode	Volumen	Rel. systematische Messabweichung <sup>1)</sup>	Abs. systematische Messabweichung <sup>1)</sup>	Rel. zufällige Messabweichung <sup>1)</sup>	Abs. zufällige Messabweichung <sup>1)</sup>	Best.-Nr.	Preis
<b>Eppendorf Research<sup>®</sup> plus, Einkanal, variabel, inkl. epT.I.P.S.<sup>®</sup>-Box</b>								
0,1 – 2,5 µL	dunkelgrau	0,1 µL	±48,0 %	±0,048 µL	±12,0 %	±0,012 µL	3123 000.012	247,00 €
		0,25 µL	±12,0 %	±0,03 µL	±6,0 %	±0,015 µL		
		1,25 µL	±2,5 %	±0,031 µL	±1,5 %	±0,019 µL		
		2,5 µL	±1,4 %	±0,035 µL	±0,7 %	±0,018 µL		
0,5 – 10 µL	mittelgrau	0,5 µL	±8,0 %	±0,04 µL	±5,0 %	±0,025 µL	3123 000.020	247,00 €
		1 µL	±2,5 %	±0,025 µL	±1,8 %	±0,018 µL		
		5 µL	±1,5 %	±0,075 µL	±0,8 %	±0,04 µL		
		10 µL	±1,0 %	±0,1 µL	±0,4 %	±0,04 µL		
2 – 20 µL	hellgrau	2 µL	±5,0 %	±0,1 µL	±1,5 %	±0,03 µL	3123 000.098	247,00 €
		10 µL	±1,2 %	±0,12 µL	±0,6 %	±0,06 µL		
		20 µL	±1,0 %	±0,2 µL	±0,3 %	±0,06 µL		
2 – 20 µL	gelb	2 µL	±5,0 %	±0,1 µL	±1,5 %	±0,03 µL	3123 000.039	247,00 €
		10 µL	±1,2 %	±0,12 µL	±0,6 %	±0,06 µL		
		20 µL	±1,0 %	±0,2 µL	±0,3 %	±0,06 µL		
10 – 100 µL	gelb	10 µL	±3,0 %	±0,3 µL	±1,0 %	±0,1 µL	3123 000.047	247,00 €
		50 µL	±1,0 %	±0,5 µL	±0,3 %	±0,15 µL		
		100 µL	±0,8 %	±0,8 µL	±0,2 %	±0,2 µL		
20 – 200 µL	gelb	20 µL	±2,5 %	±0,5 µL	±0,7 %	±0,14 µL	3123 000.055	247,00 €
		100 µL	±1,0 %	±1,0 µL	±0,3 %	±0,3 µL		
		200 µL	±0,6 %	±1,2 µL	±0,2 %	±0,4 µL		
30 – 300 µL	orange	30 µL	±2,5 %	±0,75 µL	±0,7 %	±0,21 µL	3123 000.101	247,00 €
		150 µL	±1,0 %	±1,5 µL	±0,3 %	±0,45 µL		
		300 µL	±0,6 %	±1,8 µL	±0,2 %	±0,6 µL		
100 – 1.000 µL	blau	100 µL	±3,0 %	±3,0 µL	±0,6 %	±0,6 µL	3123 000.063	247,00 €
		500 µL	±1,0 %	±5,0 µL	±0,2 %	±1,0 µL		
		1.000 µL	±0,6 %	±6,0 µL	±0,2 %	±2,0 µL		

<sup>1)</sup> Die Daten für die Messabweichung nach EN ISO 8655 gelten nur bei Verwendung von original Eppendorf-Pipettenspitzen. Technische Änderungen vorbehalten. Irrtümer und Auslassungen vorbehalten.

Bestellinformationen								
Volumenbereich	Farbcode	Volumen	Rel. systematische Messabweichung <sup>1)</sup>	Abs. systematische Messabweichung <sup>1)</sup>	Rel. zufällige Messabweichung <sup>1)</sup>	Abs. zufällige Messabweichung <sup>1)</sup>	Best.-Nr.	Preis
<b>Eppendorf Research<sup>®</sup> plus, Einkanal, variabel, inkl. epT.I.P.S.<sup>®</sup>-Musterbeutel</b>								
New 0,25 – 2,5 mL	rot	0,25 mL	±4,8 %	±0,012 mL	±1,2 %	±0,003 mL	3123 000.144	247,00 €
		1,25 mL	±0,8 %	±0,01 mL	±0,2 %	±0,0025 mL		
		2,5 mL	±0,6 %	±0,015 mL	±0,2 %	±0,005 mL		
0,5 – 5 mL	lila	0,5 mL	±2,4 %	±0,012 mL	±0,6 %	±0,003 mL	3123 000.071	247,00 €
		2,5 mL	±1,2 %	±0,03 mL	±0,25 %	±0,006 mL		
		5 mL	±0,6 %	±0,03 mL	±0,15 %	±0,008 mL		
1 – 10 mL	türkis	1 mL	±3,0 %	±0,03 mL	±0,6 %	±0,006 mL	3123 000.080	247,00 €
		5 mL	±0,8 %	±0,04 mL	±0,2 %	±0,01 mL		
		10 mL	±0,6 %	±0,06 mL	±0,15 %	±0,015 mL		

<sup>1)</sup> Die Daten für die Messabweichung nach EN ISO 8655 gelten nur bei Verwendung von original Eppendorf-Pipettenspitzen. Technische Änderungen vorbehalten. Irrtümer und Auslassungen vorbehalten.

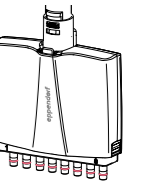

## 8-Kanal-Pipetten

Bestellinformationen								
Volumenbereich	Farbcode	Volumen	Rel. systematische Messabweichung <sup>1)</sup>	Abs. systematische Messabweichung <sup>1)</sup>	Rel. zufällige Messabweichung <sup>1)</sup>	Abs. zufällige Messabweichung <sup>1)</sup>	Best.-Nr.	Preis
<b>Eppendorf Research<sup>®</sup> plus, 8-Kanal, variabel, inkl. epT.I.P.S.<sup>®</sup>-Box</b>								
0,5 – 10 µL	mittelgrau	0,5 µL	±12,0 %	±0,06 µL	±8,0 %	±0,04 µL	3125 000.010	717,00 €
		1 µL	±8,0 %	±0,08 µL	±5,0 %	±0,05 µL		
		5 µL	±4,0 %	±0,2 µL	±2,0 %	±0,1 µL		
		10 µL	±2,0 %	±0,2 µL	±1,0 %	±0,1 µL		
10 – 100 µL	gelb	10 µL	±3,0 %	±0,3 µL	±2,0 %	±0,2 µL	3125 000.036	717,00 €
		50 µL	±1,0 %	±0,5 µL	±0,8 %	±0,4 µL		
		100 µL	±0,8 %	±0,8 µL	±0,3 %	±0,3 µL		
30 – 300 µL	orange	30 µL	±3,0 %	±0,9 µL	±1,0 %	±0,3 µL	3125 000.052	717,00 €
		150 µL	±1,0 %	±1,5 µL	±0,5 %	±0,75 µL		
		300 µL	±0,6 %	±1,8 µL	±0,3 %	±0,9 µL		
New 120 – 1.200 µL	grün	120 µL	±6,0 %	±7,2 µL	±0,9 %	±1,08 µL	3125 000.214	717,00 €
		600 µL	±2,7 %	±16,2 µL	±0,4 %	±2,4 µL		
1.200 µL			±1,2 %	±14,4 µL	±0,3 %	±3,6 µL		

<sup>1)</sup> Die Daten für die Messabweichung nach EN ISO 8655 gelten nur bei Verwendung von original Eppendorf-Pipettenspitzen. Technische Änderungen vorbehalten. Irrtümer und Auslassungen vorbehalten.

Für 8-Kanal-Pipetten wählen Sie bitte epT.I.P.S., siehe Seite 56–61



## Eppendorf Research® plus

## 12-Kanal-Pipetten

Bestellinformationen								
Volumenbereich	Farbcode	Volumen	Rel. systematische Messabweichung <sup>1)</sup>	Abs. systematische Messabweichung <sup>1)</sup>	Rel. zufällige Messabweichung <sup>1)</sup>	Abs. zufällige Messabweichung <sup>1)</sup>	Best.-Nr.	Preis
<b>Eppendorf Research® plus</b> , 12-Kanal, variabel, inkl. epT.I.P.S.-Box								
0,5 – 10 µL	mittelgrau	0,5 µL	±12,0 %	±0,06 µL	±8,0 %	±0,04 µL	3125 000.028	784,00 €
		1 µL	±8,0 %	±0,08 µL	±5,0 %	±0,05 µL		
		5 µL	±4,0 %	±0,2 µL	±2,0 %	±0,1 µL		
		10 µL	±2,0 %	±0,2 µL	±1,0 %	±0,1 µL		
10 – 100 µL	gelb	10 µL	±3,0 %	±0,3 µL	±2,0 %	±0,2 µL	3125 000.044	784,00 €
		50 µL	±1,0 %	±0,5 µL	±0,8 %	±0,4 µL		
		100 µL	±0,8 %	±0,8 µL	±0,3 %	±0,3 µL		
30 – 300 µL	orange	30 µL	±3,0 %	±0,9 µL	±1,0 %	±0,3 µL	3125 000.060	784,00 €
		150 µL	±1,0 %	±1,5 µL	±0,5 %	±0,75 µL		
		300 µL	±0,6 %	±1,8 µL	±0,3 %	±0,9 µL		
120 – 1.200 µL	grün	120 µL	±6,0 %	±7,2 µL	±0,9 %	±1,08 µL	3125 000.222	784,00 €
		600 µL	±2,7 %	±16,2 µL	±0,4 %	±2,4 µL		
		1.200 µL	±1,2 %	±14,4 µL	±0,3 %	±3,6 µL		

<sup>1)</sup> Die Daten für die Messabweichung nach EN ISO 8655 gelten nur bei Verwendung von original Eppendorf-Pipettenspitzen. Technische Änderungen vorbehalten. Irrtümer und Auslassungen vorbehalten.

Für 12-Kanal-Pipetten wählen Sie bitte epT.I.P.S., siehe Seite 56–61

New

## 16-Kanal-Pipetten, für 384-Well-Platten

Bestellinformationen								
Volumenbereich	Farbcode	Volumen	Rel. systematische Messabweichung <sup>1)</sup>	Abs. systematische Messabweichung <sup>1)</sup>	Rel. zufällige Messabweichung <sup>1)</sup>	Abs. zufällige Messabweichung <sup>1)</sup>	Best.-Nr.	Preis
<b>Eppendorf Research® plus</b> , 16-Kanal, variabel, inkl. epT.I.P.S.-Box								
1 – 20 µL	perlweiß	2 µL	±10 %	±0,2 µL	±3 %	±0,06 µL	3125 000.079	839,00 €
		10 µL	±2,4 %	±0,24 µL	±1,2 %	±0,12 µL		
		20 µL	±2 %	±0,4 µL	±0,6 %	±0,12 µL		
5 – 100 µL	hellgelb	10 µL	±3 %	±0,3 µL	±2 %	±0,2 µL	3125 000.095	839,00 €
		50 µL	±1,2 %	±0,6 µL	±1 %	±0,5 µL		
		100 µL	±1 %	±1 µL	±0,6 %	±0,6 µL		

<sup>1)</sup> Die Daten für die Messabweichung nach EN ISO 8655 gelten nur bei Verwendung von original Eppendorf-Pipettenspitzen. Technische Änderungen vorbehalten. Irrtümer und Auslassungen vorbehalten.

Für 16-Kanal-Pipetten wählen Sie bitte epT.I.P.S. 384, siehe Seite 62–63

New

## 24-Kanal-Pipetten, für 384-Well-Platten

Bestellinformationen								
Volumenbereich	Farbcode	Volumen	Rel. systematische Messabweichung <sup>1)</sup>	Abs. systematische Messabweichung <sup>1)</sup>	Rel. zufällige Messabweichung <sup>1)</sup>	Abs. zufällige Messabweichung <sup>1)</sup>	Best.-Nr.	Preis
<b>Eppendorf Research® plus</b> , 24-Kanal, variabel, inkl. epT.I.P.S.-Box								
1 – 20 µL	perlweiß	2 µL	±10 %	±0,2 µL	±3 %	±0,06 µL	3125 000.087	892,00 €
		10 µL	±2,4 %	±0,24 µL	±1,2 %	±0,12 µL		
		20 µL	±2 %	±0,4 µL	±0,6 %	±0,12 µL		
5 – 100 µL	hellgelb	10 µL	±3 %	±0,3 µL	±2 %	±0,2 µL	3125 000.109	892,00 €
		50 µL	±1,2 %	±0,6 µL	±1 %	±0,5 µL		
		100 µL	±1 %	±1 µL	±0,6 %	±0,6 µL		

<sup>1)</sup> Die Daten für die Messabweichung nach EN ISO 8655 gelten nur bei Verwendung von original Eppendorf-Pipettenspitzen. Technische Änderungen vorbehalten. Irrtümer und Auslassungen vorbehalten.

Für 24-Kanal-Pipetten wählen Sie bitte epT.I.P.S. 384, siehe Seite 62–63

## Eppendorf Research® plus 3-pack



Freuen Sie sich auf ein dreifaches Pipettiervergnügen mit einer der fortschrittlichsten und ergonomischsten Pipetten der Welt. Der kostengünstige Research plus-Dreierpack ist in drei unterschiedlichen Varianten erhältlich. Jeder Pack enthält drei Research plus-Pipetten, einen Satz passender Eppendorf-Spitzen und dazu einen der beliebten Eppendorf-Kugelschreiber.

Bestellinformationen			Best.-Nr.	Preis
<b>Eppendorf Research® plus</b>				
<b>Eppendorf Research® plus 3-pack</b> , Einkanal, variabel, inkl. epT.I.P.S.-Box oder -Probenbeutel und Kugelschreiber				
<b>Option 1:</b> 0,5–10 µL, 10–100 µL, 100–1.000 µL			3123 000.900	607,00 €
<b>Option 2:</b> 2–20 µL gelb, 20–200 µL, 100–1.000 µL			3123 000.918	607,00 €
<b>Option 3:</b> 100–1.000 µL, 0,5–5 mL, 1–10 mL			3123 000.926	607,00 €

## Eppendorf Tip-Tub

Tipp: Das Eppendorf Tip-Tub Reagenzreservoir ist für alle 8-, 12-, 16- und 24-Kanal-Pipetten geeignet. Zu Bestellinformationen siehe unten.



## Zubehör

Bezeichnung	Best.-Nr.	Preis
<b>Eppendorf Research® plus Justiersiegel ADJ</b> , 1 Satz = 5 Stück	3120 636.005	1,90 €
<b>Justierwerkzeug</b> , zum Ändern der Werks- oder Anwenderjustierung	3120 633.006	6,10 €
<b>Sicherungsstopfen-Werkzeuge</b> , 5 Stück	3120 639.004	6,70 €
<b>Schutzfilter 5 mL</b> , 10 Filter mit 1 Filterhülse, für 0,5 – 5 mL variabel Eppendorf Reference® 2, Eppendorf Research plus und Eppendorf Xplorer® (plus), Farbcode: lila	4920 623.005	13,30 €
<b>Schutzfilter 10 mL</b> , 10 Filter mit 1 Filterhülse, für 1 – 10 mL variabel Eppendorf Reference® 2, Eppendorf Research® plus und Eppendorf Xplorer® (plus), Farbcode: türkis	4920 624.001	13,30 €
<b>O-Ring für Spitzenkonus</b> , 24 Stück, rot, für Mehrkanalpipetten 100 und 300 µL, mit Aufsteckhilfe (1 Satz = 24 Stück)	3122 611.000	16,00 €
<b>Mehrkanal-Schneidwerkzeug</b> , für O-Ringe von 100 und 300 µL, für Eppendorf Research® plus/Eppendorf Xplorer®,	3122 610.003	6,10 €
<b>Schlüssel</b> , zum Abnehmen von 2 – 10-mL-Pipettenunterteilen, für Eppendorf Research® plus, Eppendorf Reference® 2, Eppendorf Xplorer®	3120 634.002	6,10 €
<b>Sperrring</b> , zur Deaktivierung der Verfederung des Spitzenkonus bei 10-mL- bis 1.000-µL-Einkanalpipetten	3120 635.009	2,90 €
<b>Tip-Tub, Reagenzreservoir 70 mL</b> , autoklavierbares Reservoir für die Aufnahme von Flüssigkeit mit Mehrkanalpipetten, 1 Set = 10 Reservoirs und 10 Deckel	0030 058.607	23,30 €
<b>Spezialfett für Pipetten mit fusselreinem Applikator</b> , 8 g	0013 022.153	19,30 €
<b>Eppendorf TrackIT</b> , RFID Reader und Software	3903 000.014	489,00 €



# Eppendorf Reference® 2

## Höchste Präzision und Richtigkeit – die Premiumpipette von Eppendorf

Bei der Entwicklung lag der Fokus neben verbesserter Ergonomie besonders auf höchstmöglicher Ergebnisgenauigkeit, optimaler Anwendersicherheit, Verlässlichkeit und Robustheit für eine lange Lebensdauer. Die innovative Einknopfbedienung ist nicht nur schnell und einfach, sondern ermöglicht außerdem aktiv reduzierte Aerosolbildung<sup>1)</sup> und schützt so den Anwender, die Probe und die Pipette. Der stabile, aus Edelstahl gefertigte Griff schützt die Pipette vor Stößen, und durch das verfederte Stoßdämpfersystem wird die Reference 2 häufig auch dann noch ihre Kalibrierung halten, wenn sie einmal herunterfällt. Durch dieses hohe Maß an Sicherheit ist die Reference 2 für den Umgang mit kostbaren Flüssigkeiten geeignet sowie für alle Anwendungen, bei denen größtmögliche Richtigkeit gefordert ist. Wenn bei der Qualität und Reproduzierbarkeit keine Kompromisse eingegangen werden dürfen, ist die Eppendorf's Reference 2 das ideale Gerät für Anwendungen im Bereich des Liquid Handling.

<sup>1)</sup> Ein Aerosol ist ein Kolloid aus feinen, festen Teilchen oder flüssigen Tröpfchen in der Luft oder einem anderen Gas.



### Produkteigenschaften

- > Die Einknopfbedienung ermöglicht eine schnelle, ergonomische Handhabung mit weniger Kraftaufwand und aktiv reduzierter Aerosolbildung. Eine eindeutige haptische Rückmeldung verhindert einen unbeabsichtigten Spitzenabwurf
- > Der verfederte Spitzenkonus verbessert die anwenderunabhängige Reproduzierbarkeit und Ergonomie dank reduzierter Aufsteckkräfte
- > Die Reference 2 Mehrkanalpipette ist sehr flexibel und verfügt über einen verfederten Spitzenkonus, der nach Bedarf ein- und ausgeschaltet werden kann
- > Mit der Anwender-Justierung können Sie Ihre Reference 2 ganz einfach justieren und so bei der Pipettierung unterschiedlicher Flüssigkeiten oder unter verschiedenen äußeren Bedingungen präziseste Resultate erzielen – ganz ohne umständliche Kalibrierung
- > Durch die hervorragende Präzision und Genauigkeit von Reference 2 sind verlässliche Ergebnisse kein Zufall
- > Vierstellige Volumenanzeige mit Vergrößerungsfenster erleichtert die Volumenerkennung
- > Die einzigartig glatte Oberfläche garantiert leichtes Reinigen. Diese Pipette lässt sich nicht nur vollständig autoklavieren, auch das Dekontaminieren ist einfacher und effizienter als je zuvor. Das ist die ideale Pipette für Arbeiten unter sterilen Bedingungen
- > Der integrierte RFID-Chip enthält alle relevanten Daten zu der Pipette und ermöglicht in Kombination mit Eppendorf TrackIT einfache Zuordnung und Dokumentation
- > Erhältlich als Einkanalpipette mit fixem oder variablem Volumen sowie als 8- und 12-Kanal-Pipette



### Bedienerfreundliche Anwenderjustierung

Für nichtwässrige Lösungen. Die Herstellereinstellungen können anschließend genauso schnell und einfach wiederhergestellt werden, ohne die Werkseinstellungen zu verändern.



### Hochwertiges Edelstahl-Oberteil

Macht die Reference 2 außerordentlich robust an möglichen Stoßstellen. Mit schneller Volumeneinstellung und sicherer Volumenarretierung.

### Anwendungen

- > Vorwärts Pipettieren
- > Revers Pipettieren
- > Abnahme von Überständen
- > Probenmischen
- > Phasenextraktion
- > Befüllung von Platten, Gelen und Reaktionsgefäßen

i Weitere Informationen unter [www.eppendorf.com/Reference2](http://www.eppendorf.com/Reference2)

Unverbindliche Preisempfehlung. Alle Preise zzgl. USt. Technische Änderungen vorbehalten.



### Bestellinformationen

Volumenbereich	Farbcode	Rel. systematische Messabweichung <sup>1)</sup>	Abs. systematische Messabweichung <sup>1)</sup>	Rel. zufällige Messabweichung <sup>1)</sup>	Abs. zufällige Messabweichung <sup>1)</sup>	Best.-Nr.	Preis
<b>Eppendorf Reference® 2, Einkanal, fix</b>							
1 µL	■ dunkelgrau	±2,5 %	±0,025 µL	±1,8 %	±0,018 µL	4925 000.014	181,00 €
2 µL	■ dunkelgrau	±2,0 %	±0,04 µL	±1,2 %	±0,024 µL	4925 000.022	181,00 €
5 µL	■ mittelgrau	±1,2 %	±0,06 µL	±0,6 %	±0,03 µL	4925 000.030	181,00 €
10 µL	■ mittelgrau	±1,0 %	±0,1 µL	±0,5 %	±0,05 µL	4925 000.049	181,00 €
10 µL	■ gelb	±1,2 %	±0,12 µL	±0,5 %	±0,05 µL	4925 000.057	181,00 €
20 µL	■ hellgrau	±0,8 %	±0,16 µL	±0,3 %	±0,06 µL	4925 000.065	181,00 €
20 µL	■ gelb	±1,0 %	±0,2 µL	±0,3 %	±0,06 µL	4925 000.073	181,00 €
25 µL	■ gelb	±1,0 %	±0,25 µL	±0,3 %	±0,075 µL	4925 000.081	181,00 €
50 µL	■ gelb	±0,7 %	±0,35 µL	±0,3 %	±0,15 µL	4925 000.090	181,00 €
100 µL	■ gelb	±0,6 %	±0,6 µL	±0,2 %	±0,2 µL	4925 000.103	181,00 €
200 µL	■ gelb	±0,6 %	±1,2 µL	±0,2 %	±0,4 µL	4925 000.111	181,00 €
200 µL	■ blau	±0,6 %	±1,2 µL	±0,2 %	±0,4 µL	4925 000.120	181,00 €
250 µL	■ blau	±0,6 %	±1,5 µL	±0,2 %	±0,5 µL	4925 000.138	181,00 €
500 µL	■ blau	±0,6 %	±3,0 µL	±0,2 %	±1,0 µL	4925 000.146	181,00 €
1.000 µL	■ blau	±0,6 %	±6,0 µL	±0,2 %	±2,0 µL	4925 000.154	181,00 €
2 mL	■ rot	±0,6 %	±0,012 mL	±0,2 %	±0,004 mL	4925 000.162	181,00 €
2,5 mL	■ rot	±0,6 %	±0,015 mL	±0,2 %	±0,005 mL	4925 000.170	181,00 €

<sup>1)</sup> Die Daten für die Messabweichung nach EN ISO 8655 gelten nur bei Verwendung von original Eppendorf-Pipettenspitzen. Technische Änderungen vorbehalten. Irrtümer und Auslassungen vorbehalten.

### Bestellinformationen

Volumenbereich	Farbcode	Volumen	Rel. systematische Messabweichung <sup>1)</sup>	Abs. systematische Messabweichung <sup>1)</sup>	Rel. zufällige Messabweichung <sup>1)</sup>	Abs. zufällige Messabweichung <sup>1)</sup>	Best.-Nr.	Preis
<b>Eppendorf Reference® 2, Einkanal, variabel, inkl. epT.I.P.S.-Box</b>								
0,1 – 2,5 µL	■ dunkelgrau	0,1 µL	±48,0 %	±0,048 µL	±12,0 %	±0,012 µL	4924 000.010	329,00 €
		0,25 µL	±12,0 %	±0,03 µL	±6,0 %	±0,015 µL		
		1,25 µL	±2,5 %	±0,031 µL	±1,5 %	±0,019 µL		
		2,5 µL	±1,4 %	±0,035 µL	±0,7 %	±0,018 µL		
0,5 – 10 µL	■ mittelgrau	0,5 µL	±8,0 %	±0,04 µL	±5,0 %	±0,025 µL	4924 000.029	329,00 €
		1,0 µL	±2,5 %	±0,025 µL	±1,8 %	±0,018 µL		
		5,0 µL	±1,5 %	±0,075 µL	±0,8 %	±0,04 µL		
		10 µL	±1,0 %	±0,10 µL	±0,4 %	±0,04 µL		
2 – 20 µL	■ hellgrau	2,0 µL	±3,0 %	±0,06 µL	±1,5 %	±0,03 µL	4924 000.037	329,00 €
		10 µL	±1,0 %	±0,10 µL	±0,6 %	±0,06 µL		
		20 µL	±0,8 %	±0,16 µL	±0,3 %	±0,06 µL		
2 – 20 µL	■ gelb	2,0 µL	±5,0 %	±0,10 µL	±1,5 %	±0,03 µL	4924 000.045	329,00 €
		10 µL	±1,2 %	±0,12 µL	±0,6 %	±0,06 µL		
		20 µL	±1,0 %	±0,2 µL	±0,3 %	±0,06 µL		
10 – 100 µL	■ gelb	10 µL	±3,0 %	±0,3 µL	±0,7 %	±0,07 µL	4924 000.053	329,00 €
		50 µL	±1,0 %	±0,5 µL	±0,3 %	±0,15 µL		
		100 µL	±0,8 %	±0,8 µL	±0,2 %	±0,2 µL		
20 – 200 µL	■ gelb	20 µL	±2,5 %	±0,5 µL	±0,7 %	±0,14 µL	4924 000.061	329,00 €
		100 µL	±1,0 %	±1,0 µL	±0,3 %	±0,3 µL		
		200 µL	±0,6 %	±1,2 µL	±0,2 %	±0,4 µL		
30 – 300 µL	■ orange	30 µL	±2,5 %	±0,75 µL	±0,7 %	±0,21 µL	4924 000.070	329,00 €
		150 µL	±1,0 %	±1,5 µL	±0,3 %	±0,45 µL		
		300 µL	±0,6 %	±1,8 µL	±0,2 %	±0,6 µL		
100 – 1.000 µL	■ blau	100 µL	±3,0 %	±3,0 µL	±0,6 %	±0,6 µL	4924 000.088	329,00 €
		500 µL	±1,0 %	±5,0 µL	±0,2 %	±1,0 µL		
		1.000 µL	±0,6 %	±6,0 µL	±0,2 %	±2,0 µL		
<b>Eppendorf Reference® 2, Einkanal, variabel, inkl. epT.I.P.S.-Probenbeutel</b>								
0,25 – 2,5 mL	■ rot	0,25 mL	±4,8 %	±0,012 mL	±1,2 %	±0,003 mL	4924 000.096	329,00 €
		1,25 mL	±0,8 %	±0,010 mL	±0,2 %	±0,0025 mL		
		2,5 mL	±0,6 %	±0,015 mL	±0,2 %	±0,005 mL		
0,5 – 5 mL	■ lila	0,5 mL	±2,4 %	±0,012 mL	±0,6 %	±0,003 mL	4924 000.100	329,00 €
		2,5 mL	±1,2 %	±0,030 mL	±0,25 %	±0,006 mL		
		5,0 mL	±0,6 %	±0,030 mL	±0,15 %	±0,0075 mL		
1 – 10 mL	■ türkis	1,0 mL	±3,0 %	±0,030 mL	±0,6 %	±0,006 mL	4924 000.118	329,00 €
		5,0 mL	±0,8 %	±0,040 mL	±0,2 %	±0,010 mL		
		10,0 mL	±0,6 %	±0,060 mL	±0,15 %	±0,015 mL		

<sup>1)</sup> Die Daten für die Messabweichung nach EN ISO 8655 gelten nur bei Verwendung von original Eppendorf-Pipettenspitzen. Technische Änderungen vorbehalten. Irrtümer und Auslassungen vorbehalten.

Your local distributor: [www.eppendorf.com/contact](http://www.eppendorf.com/contact)  
 Eppendorf Vertrieb Deutschland GmbH · Peter-Henlein-Str. 2 50389 · Wesseling-Berzdorf · Germany · Tel. +49 2232 418-0 · Fax +49 2232 418-155 · [www.eppendorf.de](http://www.eppendorf.de) · [vertrieb@eppendorf.de](mailto:vertrieb@eppendorf.de) · Eppendorf Austria GmbH · 1210 Wien · Austria · Tel. +43 1 890 13 64-0 · Fax +43 1 890 13 64-20 · [www.eppendorf.at](http://www.eppendorf.at)



## Eppendorf Reference® 2

Bestellinformationen							
Volumenbereich	Volumen	Rel. systematische Messabweichung <sup>1)</sup>	Abs. systematische Messabweichung <sup>1)</sup>	Rel. zufällige Messabweichung <sup>1)</sup>	Abs. zufällige Messabweichung <sup>1)</sup>	Best.-Nr.	Preis
<b>Eppendorf Reference® 2, 8-Kanal, variabel, inkl. epT.I.P.S.®-Box</b>							
0,5 – 10 µL  mittelgrau	0,5 µL	±12,0 %	±0,06 µL	±8,0 %	±0,04 µL	4926 000.018	925,00 €
	1,0 µL	±8,0 %	±0,08 µL	±5,0 %	±0,05 µL		
	5,0 µL	±4,0 %	±0,2 µL	±2,0 %	±0,1 µL		
	10 µL	±2,0 %	±0,2 µL	±1,0 %	±0,1 µL		
10 – 100 µL  gelb	10 µL	±3,0 %	±0,3 µL	±2,0 %	±0,2 µL	4926 000.034	925,00 €
	50 µL	±1,0 %	±0,5 µL	±0,8 %	±0,4 µL		
	100 µL	±0,8 %	±0,8 µL	±0,3 %	±0,3 µL		
30 – 300 µL  orange	30 µL	±3,0 %	±0,9 µL	±1,0 %	±0,3 µL	4926 000.050	925,00 €
	150 µL	±1,0 %	±1,5 µL	±0,5 %	±0,75 µL		
	300 µL	±0,6 %	±1,8 µL	±0,3 %	±0,9 µL		
<b>Eppendorf Reference® 2, 12-Kanal, variabel, inkl. epT.I.P.S.®-Box</b>							
0,5 – 10 µL  mittelgrau	0,5 µL	±12,0 %	±0,06 µL	±8,0 %	±0,04 µL	4926 000.026	1.012,00 €
	1,0 µL	±8,0 %	±0,08 µL	±5,0 %	±0,05 µL		
	5,0 µL	±4,0 %	±0,2 µL	±2,0 %	±0,1 µL		
	10 µL	±2,0 %	±0,2 µL	±1,0 %	±0,1 µL		
10 – 100 µL  gelb	10 µL	±3,0 %	±0,3 µL	±2,0 %	±0,2 µL	4926 000.042	1.012,00 €
	50 µL	±1,0 %	±0,5 µL	±0,8 %	±0,4 µL		
	100 µL	±0,8 %	±0,8 µL	±0,3 %	±0,3 µL		
30 – 300 µL  orange	30 µL	±3,0 %	±0,9 µL	±1,0 %	±0,3 µL	4926 000.069	1.012,00 €
	150 µL	±1,0 %	±1,5 µL	±0,5 %	±0,75 µL		
	300 µL	±0,6 %	±1,8 µL	±0,3 %	±0,9 µL		

<sup>1)</sup> Die Daten für die Messabweichung nach EN ISO 8655 gelten nur bei Verwendung von original Eppendorf-Pipettenspitzen. Technische Änderungen vorbehalten. Irrtümer und Auslassungen vorbehalten.

Bestellinformationen		
Best.-Nr.	Preis	
<b>Eppendorf Reference® 2</b>		
<b>Eppendorf Reference® 2, 3-pack, Einkanal, variabel, inkl. epT.I.P.S.®-Box oder -Probenbeutel und Kugelschreiber</b>		
<b>Option 1:</b> 0,5–10 µL, 10–100 µL, 100–1.000 µL	4924 000.908	787,00 €
<b>Option 2:</b> 2–20 µL gelb, 20–200 µL, 100–1.000 µL	4924 000.916	787,00 €
<b>Option 3:</b> 100–1.000 µL, 0,5–5 mL, 1–10 mL	4924 000.924	787,00 €
<b>Zubehör</b>		
Bezeichnung	Best.-Nr.	Preis
<b>Eppendorf Reference® 2 rotes Justiersiegel ADJ</b> , inkl. Pin zum Lösen des eingesetzten Siegels, 1 Satz = 5 Stück	4920 626.004	8,20 €
<b>Eppendorf Reference® 2 roter Sicherungsstopfen</b> , inkl. Pin zum Lösen des eingesetzten Sicherungsstopfens, 1 Satz = 5 Stück	4920 625.008	11,20 €
<b>Justierwerkzeug</b> , zum Ändern der Werks- oder Anwenderjustierung	3120 633.006	6,10 €
<b>Schutzfilter 2,5 mL</b> , 10 Filter mit 1 Filterhülse, für Eppendorf Reference® 2: 0,25 – 2,5 mL variabel, 2 mL Festvolumen und 2,5 mL Festvolumen, Farbcode: rot	4920 622.009	13,30 €
<b>Schutzfilter 5 mL</b> , 10 Filter mit 1 Filterhülse, für 0,5 – 5 mL variabel Eppendorf Reference® 2, Eppendorf Research plus und Eppendorf Xplorer® (plus), Farbcode: lila	4920 623.005	13,30 €
<b>Schutzfilter 10 mL</b> , 10 Filter mit 1 Filterhülse, für 1 – 10 mL variabel Eppendorf Reference® 2, Eppendorf Research plus und Eppendorf Xplorer® (plus), Farbcode: türkis	4920 624.001	13,30 €
<b>Mehrkanal-Schneidwerkzeug</b> , für O-Ringe von 100 und 300 µL, für Eppendorf Research plus/Eppendorf Xplorer®,	3122 610.003	6,10 €
<b>Schlüssel</b> , zum Abnehmen von 2 – 10-mL-Pipettenunterteilen, für Eppendorf Research plus, Eppendorf Reference® 2, Eppendorf Xplorer®	3120 634.002	6,10 €
<b>Sperring</b> , zur Deaktivierung der Verfederung des Spitzenkonus bei 10-mL- bis 1.000-µL-Einkanalpipetten	3120 635.009	2,90 €
<b>Tip-Tub, Reagenzreservoir 70 mL</b> , autoklavierbares Reservoir für die Aufnahme von Flüssigkeit mit Mehrkanalpipetten, 1 Set = 10 Reservoirs und 10 Deckel	0030 058.607	23,30 €
<b>Spezialfett für Pipetten mit fusselfreiem Applikator, 8 g</b>	0013 022.153	19,30 €
<b>Eppendorf TrackIT</b> , RFID Reader und Software	3903 000.014	489,00 €

► Pipettenservice und Wartungsverträge finden Sie auf Seite 372. Pipettenspitzen finden Sie ab Seite 48.

ℹ Weitere Informationen unter [www.eppendorf.com/Reference2](http://www.eppendorf.com/Reference2)

Unverbindliche Preisempfehlung. Alle Preise zzgl. USt.  
Technische Änderungen vorbehalten.



## Eppendorf Xplorer®/Eppendorf Xplorer® plus

**Einfach, schnell und präzise mit nicht ermüdender Akkuleistung – Sie haben es sich verdient!**

Wer jeden Tag sein Bestes gibt, hat es verdient, mit den besten Werkzeugen und der besten Ausrüstung zu arbeiten. Bei Ihrer Arbeit haben Sie es mit anspruchsvollen Fragestellungen zu tun und wichtige Entscheidungen werden auf Grundlage der von Ihnen ermittelten Ergebnisse getroffen. Die Eppendorf Xplorer/Xplorer plus ist eine elektronische Luftpolsterpipette, die nach den anspruchsvollen Kriterien des Eppendorf PhysioCare Concept® entwickelt wurde. Mit der Eppendorf Xplorer erreichen Sie bei Ihrer Arbeit ein neues Maß an Einfachheit, Präzision und Reproduzierbarkeit. Mit anderen Worten: Keine lästigen Verzögerungen mehr durch komplizierte Programmierungen und starre Prozesse. Die Xplorer-Pipetten sind ideal, wenn Sie Geräte mit exakt einstellbaren Parametern für reproduzierbare und genaue Ergebnisse benötigen und gleichzeitig ermüdungsfreies Arbeiten und stets die volle Kontrolle über die Pipettierabläufe erwarten.



#### Produkteigenschaften

- > Luftpolsterpipette für akkurate Aufnahme und Abgabe wässriger Lösungen von 0,5 µL bis 10 mL
- > Individuelle Programmierung und Einstellungen bieten ein neues Maß an Einfachheit
- > Wahrad zur schnellen und einfachen Auswahl der Pipettiermodi
- > Multifunktionswippe funktioniert nach dem Prinzip »up is up« und »down is down«
- > Verfederter Spitzenkonus (nicht erhältlich für 2,5-mL-, 5-mL- und 10-mL-Pipetten) hilft durch minimierte Aufsteckkräfte die Belastung zu reduzieren
- > Leistungsstarker Akku für bis zu acht Stunden Arbeit ohne Aufladen
- > Für präzisere Ergebnisse beim Pipettieren von schwierigen Flüssigkeiten wie Ethanol oder bei besonderen Umgebungsbedingungen passen Sie Ihre Pipette innerhalb von Sekunden an die Bedingungen an
- > Pipettenunterteil kann zur Gewährleistung der Dekontamination autoklaviert werden
- > Neun verschiedene Sprachen: Chinesisch, Niederländisch, Englisch, Französisch, Deutsch, Italienisch, Japanisch, Portugiesisch und Spanisch
- > Freuen Sie sich über herausragende Flexibilität und wählen Sie zwischen variablen Einkanalpipetten sowie 8-, 12-, 16- und 24-Kanal-Pipetten

Betriebsmodi	Xplorer	Xplorer plus
Pipettierung (Pip): Aufnahme und Abgabe von Flüssigkeiten.	■	■
Manuelle Pipettierung (Man): Die Flüssigkeitsaufnahme kann zur Volumenbestimmung manuell unterbrochen werden, bevor das eingestellte Maximalvolumen erreicht ist.	■	■
Pipettieren und Mischen (P/M): Auf die Aufnahme und Abgabe von Proben erfolgt automatisch eine einstellbare Anzahl an Mischzyklen.	■	■
Dispensieren (Dis): Abgabe von identischen Flüssigkeitsteilvolumina.	■	■
Automatisches Dispensieren (Ads): Das Volumen wird automatisch in vorgegebenen zeitlichen Abständen dispensiert.	■	■
Spezialmodus (Spc) – Mehrfachaufnahme: Sequentielle Aufnahme zum Pooling in einer Pipettenspitze.		■
Spezialmodus (Spc) – Sequentielles Dispensieren: Aufnahme und anschließende Abgabe in bis zu 10 vom Anwender festgelegten Volumenschritten.		■
Spezialmodus (Spc) – revers Pipettieren: Überpipettierung einer Flüssigkeit gefolgt von einem regulären Dispensierschritt. Besonders für nichtwässrige Flüssigkeiten geeignet.		■
Spezialmodus (Spc) – Verdünnen: Aufnahme von Diluent und Probe getrennt durch eine Luftblase.		■
Spezialmodus (Spc) – Sequentielle Pipettierung: Pipettierung von bis zu 10 vom Anwender eingestellten Volumina in fester Reihenfolge.		■
Festvolumen (Fix): Speichern von bis zu 10 der am häufigsten verwendeten Volumina, einschließlich Aufnahme- und Abgabegeschwindigkeit für einfachere Bedienung.		■
Programmierung (Prg): Speichern von bis zu 10 der am häufigsten verwendeten Methoden mit jeweils bis zu vier Pipettierschritten.		■
Optionen (Opt): Speichern von bevorzugten Einstellungen, Einstellen von Wartungsintervallen, Aktivieren der Tastensperre und vieles mehr.	■	■

ℹ Weitere Informationen unter [www.eppendorf.com/Xplorer](http://www.eppendorf.com/Xplorer)

Your local distributor: [www.eppendorf.com/contact](http://www.eppendorf.com/contact)  
Eppendorf Vertrieb Deutschland GmbH · Peter-Henlein-Str. 2 50389 · Wesseling-Berzdorf · Germany · Tel. +49 2232 418-0 · Fax +49 2232 418-155 ·  
[www.eppendorf.de](http://www.eppendorf.de) · [vertrieb@eppendorf.de](mailto:vertrieb@eppendorf.de) · Eppendorf Austria GmbH · 1210 Wien · Austria · Tel. +43 1 890 13 64-0 · Fax +43 1 890 13 64-20 · [www.eppendorf.at](http://www.eppendorf.at)

## Eppendorf Xplorer®/Eppendorf Xplorer® plus

- 1. Modernes Farbdisplay**  
Alle Parameter ohne Untermenüs

- 2. Individuelle Geschwindigkeitseinstellung**  
Passen Sie die Geschwindigkeit zur Verbesserung von Präzision und Richtigkeit an

- 3. Multifunktionswippe**  
Funktioniert nach dem Prinzip »up is up« und »down is down«



- 4. Wahhrad**  
Alle Funktionen auf einen Blick und unkompliziert auswählbar

- 5. Mehrsprachiges Menü**  
Benutzeroberfläche in neun Sprachen

- 6. Funktionsgesteuerte Softkeys**  
Editieren und Hilfe auf Knopfdruck

- 7. Innovativer Abwerfer**  
Elektronisch mit der Kolbensteuerung verbunden

#### Anwendungen

- > Pipettieren von Flüssigkeiten (automatisch und manuell)
- > Pipettieren und Mischen
- > Dispensieren (automatisch und manuell)
- > Volumenbestimmung (manuelles Pipettieren)
- > Befüllung von Platten, auch 384-Well-Platten, Gelen und Reaktionsgefäßen
- > Abnahme von Überständen und Phasenextraktion



Die Modelle Eppendorf Xplorer/Xplorer plus sind als Einkanal- sowie 8-, 12-, 16- und 24-Kanal-Pipetten erhältlich.

#### Wussten Sie schon?

Für die Umsetzung einer akkuraten und präzisen Pipetteertechnik ist nicht nur die richtige Pipettenart wesentlich. Wir empfehlen darüber hinaus, dass deren (maximales) Nennvolumen so nah wie möglich beim gewünschten Transfervolumen liegt.

## Eppendorf Xplorer®

## Einkanalpipetten

Bestellinformationen								
Volumenbereich	Farbcode	Volumen	Rel. systematische Messabweichung <sup>1)</sup>	Abs. systematische Messabweichung <sup>1)</sup>	Rel. zufällige Messabweichung <sup>1)</sup>	Abs. zufällige Messabweichung <sup>1)</sup>	Best.-Nr.	Preis
<b>Eppendorf Xplorer®, Einkanal, variabel</b>								
0,5 – 10 µL	mittelgrau	0,5 µL	±6,0 %	±0,03 µL	±3,0 %	±0,015 µL	4861 000.015	569,00 €
		1 µL	±2,5 %	±0,025 µL	±1,8 %	±0,018 µL		
		5 µL	±1,5 %	±0,075 µL	±0,8 %	±0,04 µL		
		10 µL	±1,0 %	±0,1 µL	±0,4 %	±0,04 µL		
<b>New</b> 1 – 20 µL	hellgrau	2 µL	±5,0 %	±0,1 µL	±1,5 %	±0,03 µL	4861 000.017	569,00 €
		10 µL	±1,2 %	±0,12 µL	±0,6 %	±0,06 µL		
		20 µL	±1,0 %	±0,2 µL	±0,3 %	±0,06 µL		
		5 – 100 µL	gelb	5 µL	±4,0 %	±0,2 µL		
10 µL	±2,0 %	±0,2 µL		±1,0 %	±0,1 µL			
50 µL	±1,0 %	±0,5 µL		±0,3 %	±0,15 µL			
100 µL	±0,8 %	±0,8 µL		±0,2 %	±0,2 µL			
<b>New</b> 10 – 200 µL	gelb	20 µL	±2,5 %	±0,5 µL	±0,7 %	±0,14 µL	4861 000.027	569,00 €
		100 µL	±1,0 %	±1,0 µL	±0,3 %	±0,3 µL		
		200 µL	±0,6 %	±1,2 µL	±0,2 %	±0,4 µL		
		15 – 300 µL	orange	15 µL	±5,0 %	±0,75 µL		
30 µL	±2,5 %	±0,75 µL		±0,7 %	±0,21 µL			
150 µL	±1,0 %	±1,5 µL		±0,3 %	±0,45 µL			
300 µL	±0,6 %	±1,8 µL		±0,2 %	±0,6 µL			
50 – 1.000 µL	blau	50 µL	±6,0 %	±3 µL	±1,0 %	±0,5 µL	4861 000.040	569,00 €
		100 µL	±3,0 %	±3 µL	±0,6 %	±0,6 µL		
		500 µL	±1,0 %	±5 µL	±0,2 %	±1 µL		
		1.000 µL	±0,6 %	±6 µL	±0,2 %	±2 µL		
<b>New</b> 0,125 – 2,5 mL	rot	250 µL	±4,8 %	±12 µL	±1,2 %	±3,0 µL	4861 000.044	569,00 €
		1.250 µL	±0,8 %	±10 µL	±0,2 %	±2,5 µL		
		2.500 µL	±0,6 %	±15 µL	±0,2 %	±5,0 µL		
0,2 – 5 mL	lila	250 µL	±4,8 %	±12 µL	±1,2 %	±3 µL	4861 000.058	569,00 €
		500 µL	±3,0 %	±15 µL	±0,6 %	±3 µL		
		2.500 µL	±1,2 %	±30 µL	±0,25 %	±6,25 µL		
		5.000 µL	±0,6 %	±30 µL	±0,15 %	±7,5 µL		
0,5 – 10 mL	türkis	500 µL	±6,0 %	±30 µL	±1,2 %	±6 µL	4861 000.066	569,00 €
		1.000 µL	±3,0 %	±30 µL	±0,6 %	±6 µL		
		5.000 µL	±0,8 %	±40 µL	±0,2 %	±10 µL		
		10.000 µL	±0,6 %	±60 µL	±0,15 %	±15 µL		

<sup>1)</sup> Die Daten für die Messabweichung nach EN ISO 8655 gelten nur bei Verwendung von original Eppendorf-Pipettenspitzen. Technische Änderungen vorbehalten. Irrtümer und Auslassungen vorbehalten.



## Eppendorf Xplorer®

## 8-Kanal-Pipetten



Bestellinformationen								
Volumenbereich	Farbcode	Volumen	Rel. systematische Messabweichung <sup>1)</sup>	Abs. systematische Messabweichung <sup>1)</sup>	Rel. zufällige Messabweichung <sup>1)</sup>	Abs. zufällige Messabweichung <sup>1)</sup>	Best.-Nr.	Preis
<b>Eppendorf Xplorer®, 8-Kanal, variabel</b>								
0,5 – 10 µL	mittelgrau	0,5 µL	±10,0 %	±0,05 µL	±6,0 %	±0,03 µL	4861 000.104	832,00 €
		1 µL	±5,0 %	±0,05 µL	±3,0 %	±0,03 µL		
		5 µL	±3,0 %	±0,15 µL	±1,5 %	±0,075 µL		
		10 µL	±2,0 %	±0,2 µL	±0,8 %	±0,08 µL		
5 – 100 µL	gelb	5 µL	±6,0 %	±0,3 µL	±4,0 %	±0,2 µL	4861 000.120	832,00 €
		10 µL	±2,0 %	±0,2 µL	±2,0 %	±0,2 µL		
		50 µL	±1,0 %	±0,5 µL	±0,8 %	±0,4 µL		
		100 µL	±0,8 %	±0,8 µL	±0,25 %	±0,25 µL		
15 – 300 µL	orange	15 µL	±6,0 %	±0,9 µL	±2,0 %	±0,3 µL	4861 000.147	832,00 €
		30 µL	±2,5 %	±0,75 µL	±1,0 %	±0,3 µL		
		150 µL	±1,0 %	±1,5 µL	±0,5 %	±0,75 µL		
		300 µL	±0,6 %	±1,8 µL	±0,25 %	±0,75 µL		
50 – 1.200 µL	grün	50 µL	±8,0 %	±4,0 µL	±1,2 %	±0,6 µL	4861 000.163	832,00 €
		120 µL	±6,0 %	±7,2 µL	±0,9 %	±1,08 µL		
		600 µL	±2,7 %	±16,2 µL	±0,4 %	±2,4 µL		
		1.200 µL	±1,2 %	±14,4 µL	±0,3 %	±3,6 µL		

<sup>1)</sup> Die Daten für die Messabweichung nach EN ISO 8655 gelten nur bei Verwendung von original Eppendorf-Pipettenspitzen. Technische Änderungen vorbehalten. Irrtümer und Auslassungen vorbehalten.

Für 8-Kanal-Pipetten wählen Sie bitte ep.T.I.P.S., siehe Seite 56–61

## 12-Kanal-Pipetten

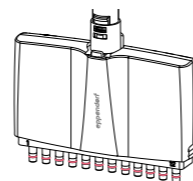

Bestellinformationen								
Volumenbereich	Farbcode	Volumen	Rel. systematische Messabweichung <sup>1)</sup>	Abs. systematische Messabweichung <sup>1)</sup>	Rel. zufällige Messabweichung <sup>1)</sup>	Abs. zufällige Messabweichung <sup>1)</sup>	Best.-Nr.	Preis
<b>Eppendorf Xplorer®, 12-Kanal, variabel</b>								
0,5 – 10 µL	mittelgrau	0,5 µL	±10,0 %	±0,05 µL	±6,0 %	±0,03 µL	4861 000.112	975,00 €
		1 µL	±5,0 %	±0,05 µL	±3,0 %	±0,03 µL		
		5 µL	±3,0 %	±0,15 µL	±1,5 %	±0,075 µL		
		10 µL	±2,0 %	±0,2 µL	±0,8 %	±0,08 µL		
5 – 100 µL	gelb	5 µL	±6,0 %	±0,3 µL	±4,0 %	±0,2 µL	4861 000.139	975,00 €
		10 µL	±2,0 %	±0,2 µL	±2,0 %	±0,2 µL		
		50 µL	±1,0 %	±0,5 µL	±0,8 %	±0,4 µL		
		100 µL	±0,8 %	±0,8 µL	±0,25 %	±0,25 µL		
15 – 300 µL	orange	15 µL	±6,0 %	±0,9 µL	±2,0 %	±0,3 µL	4861 000.155	975,00 €
		30 µL	±2,5 %	±0,75 µL	±1,0 %	±0,3 µL		
		150 µL	±1,0 %	±1,5 µL	±0,5 %	±0,75 µL		
		300 µL	±0,6 %	±1,8 µL	±0,25 %	±0,75 µL		
50 – 1.200 µL	grün	50 µL	±8,0 %	±4,0 µL	±1,2 %	±0,6 µL	4861 000.171	975,00 €
		120 µL	±6,0 %	±7,2 µL	±0,9 %	±1,08 µL		
		600 µL	±2,7 %	±16,2 µL	±0,4 %	±2,4 µL		
		1.200 µL	±1,2 %	±14,2 µL	±0,3 %	±3,6 µL		

<sup>1)</sup> Die Daten für die Messabweichung nach EN ISO 8655 gelten nur bei Verwendung von original Eppendorf-Pipettenspitzen. Technische Änderungen vorbehalten. Irrtümer und Auslassungen vorbehalten.

Für 12-Kanal-Pipetten wählen Sie bitte ep.T.I.P.S., siehe Seite 56–61



## Eppendorf Xplorer® plus

## Einkanalpipetten

Bestellinformationen								
Volumenbereich	Farbcode	Volumen	Rel. systematische Messabweichung <sup>1)</sup>	Abs. systematische Messabweichung <sup>1)</sup>	Rel. zufällige Messabweichung <sup>1)</sup>	Abs. zufällige Messabweichung <sup>1)</sup>	Best.-Nr.	Preis
<b>Eppendorf Xplorer® plus, Einkanal, variabel</b>								
0,5 – 10 µL	mittelgrau	0,5 µL	±6,0 %	±0,03 µL	±3,0 %	±0,015 µL	4861 000.708	702,00 €
		1 µL	±2,5 %	±0,025 µL	±1,8 %	±0,018 µL		
		5 µL	±1,5 %	±0,075 µL	±0,8 %	±0,04 µL		
		10 µL	±1,0 %	±0,1 µL	±0,4 %	±0,04 µL		
New 1 – 20 µL	hellgrau	2 µL	±5,0 %	±0,1 µL	±1,5 %	±0,03 µL	4861 000.710	702,00 €
		10 µL	±1,2 %	±0,12 µL	±0,6 %	±0,06 µL		
		20 µL	±1,0 %	±0,2 µL	±0,3 %	±0,06 µL		
		100 µL	±0,8 %	±0,8 µL	±0,2 %	±0,2 µL		
5 – 100 µL	gelb	5 µL	±4,0 %	±0,2 µL	±2,0 %	±0,1 µL	4861 000.716	702,00 €
		10 µL	±2,0 %	±0,2 µL	±1,0 %	±0,1 µL		
		50 µL	±1,0 %	±0,5 µL	±0,3 %	±0,15 µL		
		100 µL	±0,8 %	±0,8 µL	±0,2 %	±0,2 µL		
New 10 – 200 µL	gelb	20 µL	±2,5 %	±0,5 µL	±0,7 %	±0,14 µL	4861 000.720	702,00 €
		100 µL	±1,0 %	±1,0 µL	±0,3 %	±0,3 µL		
		200 µL	±0,6 %	±1,2 µL	±0,2 %	±0,4 µL		
		1000 µL	±0,6 %	±1,8 µL	±0,2 %	±0,6 µL		
15 – 300 µL	orange	15 µL	±5,0 %	±0,75 µL	±1,4 %	±0,21 µL	4861 000.724	702,00 €
		30 µL	±2,5 %	±0,75 µL	±0,7 %	±0,21 µL		
		150 µL	±1,0 %	±1,5 µL	±0,3 %	±0,45 µL		
		300 µL	±0,6 %	±1,8 µL	±0,2 %	±0,6 µL		
50 – 1.000 µL	blau	50 µL	±6,0 %	±3 µL	±1,0 %	±0,5 µL	4861 000.732	702,00 €
		100 µL	±3,0 %	±3 µL	±0,6 %	±0,6 µL		
		500 µL	±1,0 %	±5 µL	±0,2 %	±1 µL		
		1.000 µL	±0,6 %	±6 µL	±0,2 %	±2 µL		
New 0,125 – 2,5 mL	rot	250 µL	±4,8 %	±12 µL	±1,2 %	±3,0 µL	4861 000.736	702,00 €
		1.250 µL	±0,8 %	±10 µL	±0,2 %	±2,5 µL		
		2.500 µL	±0,6 %	±15 µL	±0,2 %	±5,0 µL		
		10.000 µL	±0,6 %	±60 µL	±0,15 %	±15 µL		
0,2 – 5 mL	lila	200 µL	±4,8 %	±12 µL	±1,2 %	±3 µL	4861 000.740	702,00 €
		500 µL	±3,0 %	±15 µL	±0,6 %	±3 µL		
		2.500 µL	±1,2 %	±30 µL	±0,25 %	±6,25 µL		
		5.000 µL	±0,6 %	±30 µL	±0,15 %	±7,5 µL		
0,5 – 10 mL	türkis	500 µL	±6,0 %	±30 µL	±1,2 %	±6 µL	4861 000.759	702,00 €
		1.000 µL	±3,0 %	±30 µL	±0,6 %	±6 µL		
		5.000 µL	±0,8 %	±40 µL	±0,2 %	±10 µL		
		10.000 µL	±0,6 %	±60 µL	±0,15 %	±15 µL		

<sup>1)</sup> Die Daten für die Messabweichung nach EN ISO 8655 gelten nur bei Verwendung von original Eppendorf-Pipettenspitzen. Technische Änderungen vorbehalten. Irrtümer und Auslassungen vorbehalten.

## Eppendorf Xplorer® plus

## 8-Kanal-Pipetten

Bestellinformationen								
Volumenbereich	Farbcode	Volumen	Rel. systematische Messabweichung <sup>1)</sup>	Abs. systematische Messabweichung <sup>1)</sup>	Rel. zufällige Messabweichung <sup>1)</sup>	Abs. zufällige Messabweichung <sup>1)</sup>	Best.-Nr.	Preis
<b>Eppendorf Xplorer® plus, 8-Kanal, variabel</b>								
0,5 – 10 µL	mittelgrau	0,5 µL	±10,0 %	±0,05 µL	±6,0 %	±0,03 µL	4861 000.767	1.023,00 €
		1 µL	±5,0 %	±0,05 µL	±3,0 %	±0,03 µL		
		5 µL	±3,0 %	±0,15 µL	±1,5 %	±0,075 µL		
		10 µL	±2,0 %	±0,2 µL	±0,8 %	±0,08 µL		
5 – 100 µL	gelb	5 µL	±6,0 %	±0,3 µL	±4,0 %	±0,2 µL	4861 000.783	1.023,00 €
		10 µL	±2,0 %	±0,2 µL	±2,0 %	±0,2 µL		
		50 µL	±1,0 %	±0,5 µL	±0,8 %	±0,4 µL		
		100 µL	±0,8 %	±0,8 µL	±0,25 %	±0,25 µL		
15 – 300 µL	orange	15 µL	±6,0 %	±0,9 µL	±2,0 %	±0,3 µL	4861 000.805	1.023,00 €
		30 µL	±2,5 %	±0,75 µL	±1,0 %	±0,3 µL		
		150 µL	±1,0 %	±1,5 µL	±0,5 %	±0,75 µL		
		300 µL	±0,6 %	±1,8 µL	±0,25 %	±0,75 µL		
50 – 1.200 µL	grün	50 µL	±8,0 %	±4,0 µL	±1,2 %	±0,6 µL	4861 000.821	1.023,00 €
		120 µL	±6,0 %	±7,2 µL	±0,9 %	±1,08 µL		
		600 µL	±2,7 %	±16,2 µL	±0,4 %	±2,4 µL		
		1.200 µL	±1,2 %	±14,4 µL	±0,3 %	±3,6 µL		

<sup>1)</sup> Die Daten für die Messabweichung nach EN ISO 8655 gelten nur bei Verwendung von original Eppendorf-Pipettenspitzen. Technische Änderungen vorbehalten. Irrtümer und Auslassungen vorbehalten.

Für 8-Kanal-Pipetten wählen Sie bitte epT.I.P.S., siehe Seite 56–61

## 12-Kanal-Pipetten

Bestellinformationen								
Volumenbereich	Farbcode	Volumen	Rel. systematische Messabweichung <sup>1)</sup>	Abs. systematische Messabweichung <sup>1)</sup>	Rel. zufällige Messabweichung <sup>1)</sup>	Abs. zufällige Messabweichung <sup>1)</sup>	Best.-Nr.	Preis
<b>Eppendorf Xplorer® plus, 12-Kanal, variabel</b>								
0,5 – 10 µL	mittelgrau	0,5 µL	±10,0 %	±0,05 µL	±6,0 %	±0,03 µL	4861 000.775	1.201,00 €
		1 µL	±5,0 %	±0,05 µL	±3,0 %	±0,03 µL		
		5 µL	±3,0 %	±0,15 µL	±1,5 %	±0,075 µL		
		10 µL	±2,0 %	±0,2 µL	±0,8 %	±0,08 µL		
5 – 100 µL	gelb	5 µL	±6,0 %	±0,3 µL	±4,0 %	±0,2 µL	4861 000.791	1.201,00 €
		10 µL	±2,0 %	±0,2 µL	±2,0 %	±0,2 µL		
		50 µL	±1,0 %	±0,5 µL	±0,8 %	±0,4 µL		
		100 µL	±0,8 %	±0,8 µL	±0,25 %	±0,25 µL		
15 – 300 µL	orange	15 µL	±6,0 %	±0,9 µL	±2,0 %	±0,3 µL	4861 000.813	1.201,00 €
		30 µL	±2,5 %	±0,75 µL	±1,0 %	±0,3 µL		
		150 µL	±1,0 %	±1,5 µL	±0,5 %	±0,75 µL		
		300 µL	±0,6 %	±1,8 µL	±0,25 %	±0,75 µL		
50 – 1.200 µL	grün	50 µL	±8,0 %	±4,0 µL	±1,2 %	±0,6 µL	4861 000.830	1.201,00 €
		120 µL	±6,0 %	±7,2 µL	±0,9 %	±1,08 µL		
		600 µL	±2,7 %	±16,2 µL	±0,4 %	±2,4 µL		
		1.200 µL	±1,2 %	±14,2 µL	±0,3 %	±3,6 µL		

<sup>1)</sup> Die Daten für die Messabweichung nach EN ISO 8655 gelten nur bei Verwendung von original Eppendorf-Pipettenspitzen. Technische Änderungen vorbehalten. Irrtümer und Auslassungen vorbehalten.

Für 12-Kanal-Pipetten wählen Sie bitte epT.I.P.S., siehe Seite 56–61

New

## 16-Kanal-Pipetten, für 384-Well-Platten

Bestellinformationen								
Volumenbereich	Farbcode	Volumen	Rel. systematische Messabweichung <sup>1)</sup>	Abs. systematische Messabweichung <sup>1)</sup>	Rel. zufällige Messabweichung <sup>1)</sup>	Abs. zufällige Messabweichung <sup>1)</sup>	Best.-Nr.	Preis
<b>Eppendorf Xplorer® plus, 16-Kanal, variabel</b>								
1 – 20 µL	perlweiß	2 µL	±10 %	±0,2 µL	±3,0 %	±0,06 µL	4861 000.778	1.341,00 €
		10 µL	±2,4 %	±0,24 µL	±1,2 %	±0,12 µL		
		20 µL	±0,4 %	±0,4 µL	±0,6 %	±0,12 µL		
5 – 100 µL	hellgelb	10 µL	±3,0 %	±0,3 µL	±2,0 %	±0,2 µL	4861 000.792	1.341,00 €
		50 µL	±1,2 %	±0,6 µL	±1,0 %	±0,5 µL		
		100 µL	±1,0 %	±1,0 µL	±0,6 %	±0,6 µL		

<sup>1)</sup> Die Daten für die Messabweichung nach EN ISO 8655 gelten nur bei Verwendung von original Eppendorf-Pipettenspitzen. Technische Änderungen vorbehalten. Irrtümer und Auslassungen vorbehalten.

Für 16-Kanal-Pipetten wählen Sie bitte epT.I.P.S. 384, siehe Seite 62–63

New

## 24-Kanal-Pipetten, für 384-Well-Platten

Bestellinformationen								
Volumenbereich	Farbcode	Volumen	Rel. systematische Messabweichung <sup>1)</sup>	Abs. systematische Messabweichung <sup>1)</sup>	Rel. zufällige Messabweichung <sup>1)</sup>	Abs. zufällige Messabweichung <sup>1)</sup>	Best.-Nr.	Preis
<b>Eppendorf Xplorer® plus, 24-Kanal, variabel</b>								
1 – 20 µL	perlweiß	2 µL	±10 %	±0,20 µL	±3,0 %	±0,06 µL	4861 000.779	1.483,00 €
		10 µL	±2,4 %	±0,24 µL	±1,2 %	±0,12 µL		
		20 µL	±0,4 %	±0,4 µL	±0,6 %	±0,12 µL		
5 – 100 µL	hellgelb	10 µL	±3,0 %	±0,3 µL	±2,0 %	±0,2 µL	4861 000.793	1.483,00 €
		50 µL	±1,2 %	±0,6 µL	±1,0 %	±0,5 µL		
		100 µL	±1,0 %	±1,0 µL	±0,6 %	±0,6 µL		

<sup>1)</sup> Die Daten für die Messabweichung nach EN ISO 8655 gelten nur bei Verwendung von original Eppendorf-Pipettenspitzen. Technische Änderungen vorbehalten. Irrtümer und Auslassungen vorbehalten.

Für 24-Kanal-Pipetten wählen Sie bitte epT.I.P.S. 384, siehe Seite 62–63

## Zubehör

Bezeichnung	Best.-Nr.	Preis
<b>Netzteil mit Netzsteckeradapter</b> , für Eppendorf Xplorer®/Xplorer plus, elektronische Multipipette® und Ladeständer (4880)	4986 603.005	18,40 €
<b>Netzteil mit Netzsteckeradapter</b> , für Ladekarussell (4880)	4880 603.006	20,70 €
<b>Schutzfilter 5 mL</b> , 10 Filter mit 1 Filterhülse, für 0,5 – 5 mL variabel Eppendorf Reference® 2, Eppendorf Research plus und Eppendorf Xplorer® (plus), Farbcode: lila	4920 623.005	13,30 €
<b>Schutzfilter 10 mL</b> , 10 Filter mit 1 Filterhülse, für 1 – 10 mL variabel Eppendorf Reference® 2, Eppendorf Research plus und Eppendorf Xplorer® (plus), Farbcode: türkis	4920 624.001	13,30 €
<b>O-Ring für Spitzenkonus, 24 Stück</b> , rot, für Mehrkanalpipetten 100 und 300 µL, mit Aufsteckhilfe (1 Satz = 24 Stück)	3122 611.000	16,00 €
<b>Mehrkanal-Schneidwerkzeug</b> , für O-Ringe von 100 und 300 µL, für Eppendorf Research plus/Eppendorf Xplorer®, (1 Satz = 24 Stück)	3122 610.003	6,10 €
<b>O-Ring für Spitzenkonus, 24 Stück</b> , rot, für Mehrkanalpipetten 1.200 µL, (1 Satz = 24 Stück)	4860 716.009	18,40 €
<b>Schlüssel</b> , zum Abnehmen von 2 – 10-mL-Pipettenunterteilen, für Eppendorf Research plus, Eppendorf Reference® 2, Eppendorf Xplorer®	3120 634.002	6,10 €
<b>Schlüssel</b> , zum Abnehmen von 1.200-µL-Pipettenunterteilen, für Eppendorf Xplorer®	4861 605.006	8,60 €
<b>Sperrring</b> , zur Deaktivierung der Federführung des Spitzenkonus bei 10-mL- bis 1.000-µL-Einkanalpipetten	3120 635.009	2,90 €
<b>Sperrclip für 8-Kanal-Pipette</b> , zur Verhinderung der Federwirkung der Spitzenkoni	3122 612.006	5,60 €
<b>Sperrclip für 12-Kanal-Pipette</b> , zur Verhinderung der Federwirkung der Spitzenkoni	3122 613.002	6,90 €
<b>Tip-Tub, Reagenzreservoir 70 mL</b> , autoklavierbares Reservoir für die Aufnahme von Flüssigkeit mit Mehrkanalpipetten, 1 Set = 10 Reservoirs und 10 Deckel	0030 058.607	23,30 €
<b>Eppendorf TrackIT</b> , RFID Reader und Software	3903 000.014	489,00 €

# Eppendorf Pipettenhaltersystem

## Beschreibung

Karusselle, Ständer und Wandhalter: Das neue Pipettenhaltersystem ist ideal für alle Anwender manueller Dosiersysteme, die einen höchst flexiblen Halter für ihre Eppendorf-Pipetten und Multipette® benötigen. Die Karussells und Ständer zeichnen sich durch ein robustes Design und eine kleine Stellfläche aus. Um den kostbaren Platz auf der Arbeitsfläche bestmöglich zu nutzen, können die Karussells sowohl mit manuellen als auch mit elektronischen Geräten bestückt werden. Und nur Eppendorf bietet ein Ladekarussell mit intelligenter Ladeelektronik für bis zu sechs Geräte.



reddot design award



- Das Pipettenkarussell 2 für manuelle Pipetten und das Ladekarussell 2 für elektronische Geräte bieten mehr Flexibilität und Kapazität als je zuvor.
  - > Die drehbaren Pipettenhalter nehmen alle aktuellen manuellen Eppendorf-Pipetten und die meisten Vorgängerversionen auf
  - > Ladekarussell 2 für bis zu sechs elektronische Geräte mit magnetischer Netzanschlussbuchse für schnellen und einfachen Anschluss



- Mit dem Ladeständer 2 sind Ihre Eppendorf Xplorer®, Eppendorf Xplorer plus oder Multipette® E3/E3x immer vollständig geladen und betriebsbereit. Der Pipettenständer 2 nimmt eine Multipette M4 auf.
  - > Große Gummifüße schützen die Ständer und Karussells vor verschütteten Flüssigkeiten auf dem Labortisch
  - > Ladeständer 2 mit Kabelaufwicklung für mehr Komfort



- Bewahren Sie Ihre Pipette/Multipette da auf, wo Sie sie benötigen: An einer Wand, im Regal über der Arbeitsfläche oder in einer biologischen Sicherheitswerkbank.
  - > Piktogramme an allen Haltern zur klaren Zuordnung im Labor
  - > Pipettenhalter sind abwärtskompatibel für Eppendorf Research- und Reference-Pipetten

## Bestellinformationen

Bezeichnung	Best.-Nr.	Preis
<b>Pipettenkarussell 2</b> , für 6 Eppendorf Research®, Eppendorf Research® plus, Eppendorf Reference®, Eppendorf Reference® 2 oder Biomaster®, zusätzliche Pipettenhalter sind optional erhältlich	3116 000.015	133,00 €
<b>Ladekarussell 2</b> , für 6 Eppendorf Xplorer® oder Eppendorf Xplorer® plus, inklusive Steckernetzteil, zusätzliche Ladeschalen und Pipettenhalter sind optional erhältlich	3116 000.023	423,00 €
<b>Ladeständer 2</b> , für eine Eppendorf Xplorer® oder Eppendorf Xplorer® plus, Betrieb mit dem im Lieferumfang der Eppendorf Xplorer® oder Eppendorf Xplorer® plus enthaltenen Steckernetzteil	3116 000.031	223,00 €
<b>Ladeständer 2</b> , für eine Multipette® E3/E3x oder Multipette® stream/Xstream, Betrieb mit dem im Lieferumfang der Multipette® E3/E3x oder Multipette® stream/Xstream enthaltenen Steckernetzteil	3116 000.040	223,00 €
<b>Pipettenständer 2</b> , für eine Multipette® M4, ohne Ladefunktion, zusätzliche Pipettenhalter sind optional erhältlich	3116 000.058	104,00 €
<b>Pipettenhalter 2</b> , für eine Eppendorf Research®, Eppendorf Research® plus, Eppendorf Reference® 2 oder Biomaster®, für Pipettenkarussell 2 und Ladekarussell 2 oder Wandhalter, Klebestreifen enthalten	3116 000.112	27,50 €
<b>Pipettenhalter 2</b> , für eine Eppendorf Xplorer® oder Eppendorf Xplorer® plus, für Pipettenkarussell 2 oder Wandhalter, Klebestreifen enthalten, keine Ladefunktion	3116 000.120	35,70 €
<b>Pipettenhalter 2</b> , für eine Multipette® E3/E3x oder Multipette® stream/Xstream, für Pipettenkarussell 2 oder Wandhalter, Klebestreifen enthalten, keine Ladefunktion	3116 000.139	35,70 €
<b>Pipettenhalter 2</b> , für eine Multipette® M4, für Pipettenkarussell 2 und Ladekarussell 2 oder Wandmontage, Klebestreifen enthalten	3116 000.147	35,70 €
<b>Ladeschale 2</b> , für eine Eppendorf Xplorer® oder Eppendorf Xplorer® plus, für Ladekarussell 2 (mit Ladefunktion)	3116 602.007	46,90 €
<b>Ladeschale 2</b> , für eine Multipette® E3/E3x oder Multipette® stream/Xstream, für Ladekarussell 2 (mit Ladefunktion)	3116 603.003	46,90 €

# Eppendorf-Reinheitsgrade für Spitzen



## ep.T.I.P.S.®, ep Dualfilter T.I.P.S.® und Combitips advanced® stehen für höchste Qualität und Reinheit

Die hohe Präzision und Genauigkeit der Pipettenspitzen und Combitips® wird durch ihre präzise Formgestaltung sichergestellt. Jede Charge der Pipettenspitzen und Combitips durchläuft bei der Endprüfung eine gravimetrische Messung. Eine geringe Benetzung sorgt für zuverlässige Volumenabmessungen und minimiertes Adhäsionsverhalten.

Pipettenspitzen und Combitips-Zylinder werden aus PP (Polypropylen) gefertigt. PP ist ein relativ inerte Kunststoff, der sich durch eine geringe Benetzbarkeit sowie eine hohe Formstabilität und mechanische Festigkeit über einen weiten Temperaturbereich auszeichnet. Für die Kolben der Combitips advanced wird PE (Polyethylen) verwendet. Der Grund dafür ist, dass optimale Laufeigenschaften zwischen zwei Teilen nur mit zwei unterschiedlichen Kunststoffarten erzielt werden können. Wir bieten Spitzen in unterschiedlichen Reinheitsgraden an (siehe Tabelle gegenüber). Weitere Details siehe bitte auf Seite 12-13.

## Pure Qualität

Durch strengste Kontrollkriterien, die intern und extern überwacht werden, gewährleisten wir eine immer gleichbleibende Qualität unserer Produkte – von Charge zu Charge. Wir bieten Verbrauchsartikel in unterschiedlichen Reinheitsgraden an. Eppendorf Quality™ und – darauf aufbauend – die Reinheitsgrade:

„Sterile, Protein-free, PCR clean, Eppendorf Forensic DNA Grade und Biopur®“. Die Reinheitsgrade Sterile, Protein-free, PCR clean, Eppendorf Forensic DNA Grade und Eppendorf Biopur werden zusätzlich zu unseren internen Prozesskontrollen und allgemeinen Qualitätszertifikaten chargenbezogen durch ein externes akkreditiertes Labor geprüft. Dadurch stellen wir sicher, dass wir die hohen Anforderungen unserer Kunden an den Reinheitsgrad unserer Produkte laufend erfüllen ([www.eppendorf.com/purity](http://www.eppendorf.com/purity)). Als besonderen Service stellen wir für jede gelieferte Charge das entsprechende Prüfzertifikat über das Internet zur Verfügung ([www.eppendorf.com/certificates](http://www.eppendorf.com/certificates)).

Reinheitsgrade	Eppendorf-Reinheitsgrade für Spitzen	Eppendorf Quality™	Eppendorf sterile	Eppendorf PCR clean	Eppendorf sterile und PCR clean	Eppendorf Forensic DNA Grade <sup>1)</sup>	Biopur®
<b>Kontinuierliche Qualitätskontrolle nach folgenden Qualitätskriterien:</b>							
Funktion, Dichtigkeit, Präzision		■	■	■	■	■	■
Geringe Benetzung		■	■	■	■	■	■
Hohe Chemikalienbeständigkeit		■	■	■	■	■	■
Hohe thermische Stabilität		■	■	■	■	■	■
Hohe Zentrifugationsbeständigkeit <sup>1)</sup>		■	■	■	■	■	■
Hohe Transparenz		■	■	■	■	■	■
Präzise geformt		■	■	■	■	■	■
<b>Chargenspezifisches Zertifikat<sup>2)</sup> für folgende Reinheitskriterien:</b>							
Pyrogenfrei (endotoxinfrei)			■		■		■
Steril (Ph. Eur./USP)			■		■		■
Frei von menschlicher DNA				■	■		■
DNA-frei (menschliche und bakterielle DNA)				■	■		■
DNase-frei			■		■		■
RNase-frei			■		■		■
Frei von PCR-Inhibitoren			■		■		■
ATP-frei							■
<b>Eppendorf-Spitzen</b>							
ep.T.I.P.S.® Standard, Box und Set	■						
ep.T.I.P.S.® Reloads	■						
ep.T.I.P.S.® Racks			■ <sup>3)</sup>				■
ep.T.I.P.S.® Singles							■
ep Dualfilter T.I.P.S.®					■		
ep Dualfilter T.I.P.S.® SealMax					■		
ep Dualfilter T.I.P.S.® LoRetention					■		
Combitips advanced®	■					■	■
ViscoTip®	■						
ep.T.I.P.S.® LoRetention	■						
ep.T.I.P.S.® Motion	■						
ep.T.I.P.S.® Motion-Filterspitzen	■						

<sup>1)</sup> Genaue Angaben zur Zentrifugationsbeständigkeit finden Sie auf den entsprechenden Produktseiten. <sup>2)</sup> Chargenspezifisches Zertifikat unter: [www.eppendorf.com/certificates](http://www.eppendorf.com/certificates). <sup>3)</sup> Nur für Nordamerika. <sup>4)</sup> Gemäß ISO 18385.



[www.eppendorf.com/puritygrades-brochure](http://www.eppendorf.com/puritygrades-brochure)



epT.I.P.S.<sup>®</sup>**Beschreibung**

Bei epT.I.P.S. – dem original Eppendorf „Totally Integrated Pipetting System“ – sind die Spitzen optimal auf die Eppendorf-Pipetten abgestimmt und erfüllen selbstverständlich auch die Anforderungen der EN ISO 8655. Das resultiert in minimalen Aufsteck- und Abwurfkräften bei höchster Dichtigkeit. epT.I.P.S.-Pipettenspitzen können auch mit Pipetten anderer Hersteller verwendet werden. Optimale Benetzungseigenschaften, hohe Transparenz und spezielle, zertifizierte Reinheitsgrade sind der sichtbare Ausdruck unserer Produkt- und Produktionsphilosophie.

**Produkteigenschaften**

- > Die ergonomisch optimierte Konusgeometrie ermöglicht optimalen Sitz der Spitze auf der Eppendorf-Pipette
- > epT.I.P.S.-Pipettenspitzen sind universell einsetzbar und können auch mit Pipetten anderer Hersteller verwendet werden
- > Feine Graduierungen erleichtern die visuelle Überprüfung des pipettierten Volumens
- > Lange, schlanke Spitzen erreichen den Boden enger und hoher Gefäße, ohne den oberen Rand des Gefäßes zu berühren
- > Fein ausgezogene bzw. verlängerte Spitzen erleichtern die Arbeit mit kleinen Volumina
- > Verfügbar in folgenden Reinheitsgraden: Eppendorf Quality, PCR clean, Biopur<sup>®</sup>
- > Farblich kodierte Trays erleichtern die Volumenerkennung und die Zuordnung der entsprechenden Eppendorf-Pipetten
- > Auch für 16- und 24-Kanal-Pipetten erhältlich

**Anwendungen**

- > Pipettieren von Flüssigkeiten
- > Dispensieren von Flüssigkeiten
- > Mischen von Flüssigkeiten
- > Befüllen von Platten und Reaktionsgefäßen
- > Befüllen von Gelen für Elektrophorese
- > Abnahme von Überständen und Phasenextraktion
- > Für Anwendungen im 384er-Mikrotestplattenformat empfehlen wir die Verwendung von 16- oder 24-Kanal-Pipetten zusammen mit epT.I.P.S. 384

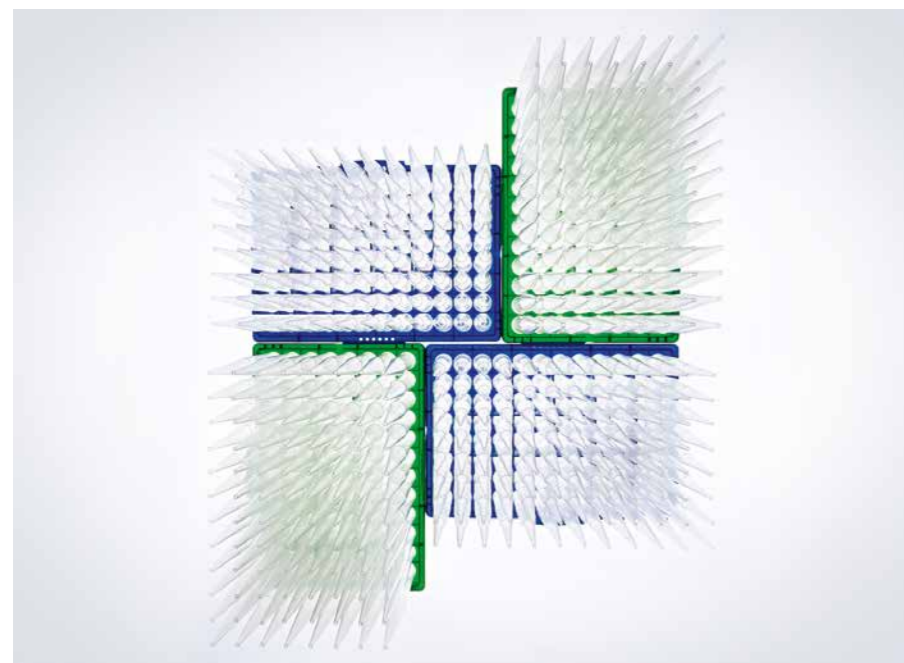

[www.eppendorf.com/appnote354](http://www.eppendorf.com/appnote354)

! Weitere Informationen unter [www.eppendorf.com/epTips](http://www.eppendorf.com/epTips)

Unverbindliche Preisempfehlung. Alle Preise zzgl. USt.  
Technische Änderungen vorbehalten.

**epT.I.P.S.<sup>®</sup> Standard**

- > Original Eppendorf-Pipettenspitzen, verpackt in wiederverschließbaren Beuteln
- > Erhältlich in Größen von 10 µL bis 10 mL im Reinheitsgrad Eppendorf Quality
- > epT.I.P.S. Standard-Spitzen 200 µL, 300 µL und 1.000 µL sind auch mit den Farbcodes gelb und blau erhältlich
- > epT.I.P.S. Standard-Pipettenspitzen können in 20 min bei 121 °C autoklaviert werden.

**epT.I.P.S.<sup>®</sup> Box/epT.I.P.S.<sup>®</sup> Set**

- > Kontaminationsfreier Transfer der Trays in die standfeste Arbeitsbox
- > System optimiert für die Verwendung auf Mehrkanalpipetten
- > Farblich kodierte Trays zur einfachen Spitzen- und Pipettenerkennung
- > Aufsetzen der Spitzen direkt aus den Nachfüll-Trays möglich
- > Die Boxen und Trays sind autoklavierbar
- > epT.I.P.S. Box und epT.I.P.S. Set erhältlich in Eppendorf Quality

**epT.I.P.S.<sup>®</sup> Racks**

- > Eppendorf Biopur-Pipettenspitzen in Racks bieten die höchste biologische Reinheit
- > Sicher PCR clean, steril, pyrogen-, ATP- und DNA-frei
- > Zur Verwendung in der Pharma- und Lebensmittelindustrie, Molekularbiologie und Zelltechnologie
- > Jede Produktionscharge wird fortlaufend durch ein unabhängiges Labor geprüft
- > Chargenbezogene Zertifikate unter: [www.eppendorf.com/certificates](http://www.eppendorf.com/certificates)
- > Verpackt in Racks à 96, 48 bzw. 24 Spitzen

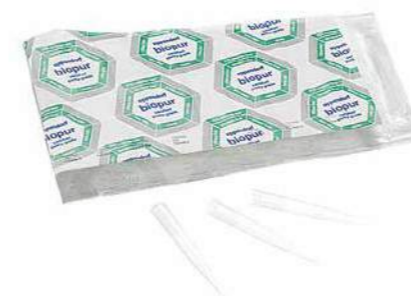
**epT.I.P.S.<sup>®</sup> Singles**

- > Eppendorf Biopur-Pipettenspitzen, einzeln verpackt
- > Sicher PCR clean, steril, pyrogen-, ATP- und DNA-frei
- > Zur Verwendung in der Pharma- und Lebensmittelindustrie, Molekularbiologie und Zelltechnologie
- > Chargennummer und Verfallsdatum auf jeder Blisterverpackung
- > Jede Produktionscharge wird fortlaufend durch ein unabhängiges Labor geprüft
- > Chargenbezogene Zertifikate unter: [www.eppendorf.com/certificates](http://www.eppendorf.com/certificates)

Your local distributor: [www.eppendorf.com/contact](http://www.eppendorf.com/contact)  
Eppendorf Vertrieb Deutschland GmbH · Peter-Henlein-Str. 2 50389 · Wesseling-Berzdorf · Germany · Tel. +49 2232 418-0 · Fax +49 2232 418-155 ·  
[www.eppendorf.de](http://www.eppendorf.de) · [vertrieb@eppendorf.de](mailto:vertrieb@eppendorf.de) · Eppendorf Austria GmbH · 1210 Wien · Austria · Tel. +43 1 890 13 64-0 · Fax +43 1 890 13 64-20 · [www.eppendorf.at](http://www.eppendorf.at)

epT.I.P.S.<sup>®</sup>**epT.I.P.S.<sup>®</sup> Reloads**

- > Geringere Abfallmenge gegenüber Einweg-Racks
- > Die Nachfüll-Trays sind bei bis zu 121 °C in der Verpackung und ohne Folie für spätere Verwendung autoklavierbar
- > Je nach Spitzengröße sind die Trays im Nachfüllsystem gegeneinander gesteckt oder übereinander gestapelt verpackt
- > In den Reinheitsgraden Eppendorf Quality und PCR clean erhältlich
- > Farblich codierte Trays zur einfachen Volumen- und Pipettenerkennung

## Sonderspitzen

**epT.I.P.S.<sup>®</sup> 384**

- > Optimierte für Anwendungen im 384-Well-Plattenformat
- > Für die Verwendung von 16- und 24-Kanal-Pipetten geeignet
- > Für gleichzeitiges und gleichmäßiges Befüllen aller 16 bzw. 24 Wells einer 384-Well-Platte in nur einem Schritt
- > Beim Arbeiten mit Platten werden in jedem Well einer Reihe bzw. Spalte gleiche Startbedingungen ermöglicht, was die Reproduzierbarkeit auf ein Maximum erhöht
- > Erhältlich als epT.I.P.S. 384 Reloads (10 Nachfüll-Trays à 384 Spitzen) und epT.I.P.S. Box/epT.I.P.S. 384 Set (Box plus 5 Nachfüll-Trays à 384 Spitzen)
- > Volumenbereich: 20 und 100 µL

**GELoader<sup>®</sup>**

- > Sonderspitze für Gelelektrophorese, zum Beladen von Polyacrylamid-Gel
- > Flexible, lange und schlanke Spitzen zum Handling kleinster Volumina
- > GELoader tips und rack autoklavierbar
- > Höchste Präzision und Genauigkeit bei der Verwendung mit Eppendorf-Pipetten für 0,5 bis 10 µL (grauer Dosierknopf)

**Microloader™**

- > Extrem lange, feine und flexible Spitze zum Füllen von Mikrokapillaren für die Mikroinjektion und wenn eine größere Reichweite erforderlich ist
- > Microloader- und Rack autoklavierbar
- > Höchste Präzision und Genauigkeit bei der Verwendung mit Eppendorf-Pipetten für 0,5 bis 10 µL (grauer Dosierknopf)

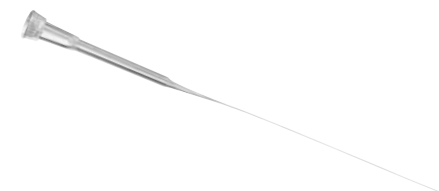

> Bestellinformationen: siehe Seite 56

Unverbindliche Preisempfehlung. Alle Preise zzgl. USt.  
Technische Änderungen vorbehalten.

epT.I.P.S.<sup>®</sup> Long**Beschreibung**

Mit dem schlanken Design der extralangen epT.I.P.S.- und ep Dualfilter T.I.P.S.<sup>®</sup>-Pipettenspitzen erreichen Sie beim Pipettieren in Eppendorf Tubes<sup>®</sup> 5.0 mL, konische Gefäße, Zellkulturflaschen, tiefe Wells oder andere tiefe Gefäße immer die besten Ergebnisse. Dabei wird das Risiko, die Wände tiefer Gefäße zu berühren, minimiert und damit der Gefahr einer Kreuzkontamination vorgebeugt. Extralange epT.I.P.S. sind für die folgenden Volumina erhältlich:

- > 0,5 – 20 µL (L 46 mm)
- > 50 – 1.250 µL (L 103 mm)
- > 0,2 – 5 mL (L 175 mm)
- > 0,5 – 10 mL (L 243 mm)

**Produkteigenschaften**

- > Schlankes Design der extralangen epT.I.P.S. und ep Dualfilter T.I.P.S. Pipettenspitzen
- > Erreichen Sie beim Pipettieren in und aus Eppendorf Tubes<sup>®</sup> 5.0 mL, konischen Gefäßen, Zellkulturflaschen, tiefen Wells und anderen tiefen Gefäßen immer die besten Ergebnisse
- > Das Risiko, die Wände tiefer Gefäße zu berühren, wird minimiert und damit der Gefahr einer Kreuzkontamination vorgebeugt.
- > Erhältlich in den Reinheitsgraden Eppendorf Quality, PCR clean, PCR clean/Sterile (Sterile und pyrogenfrei), und Biopur<sup>®</sup>
- > Auch erhältlich als ep Dualfilter T.I.P.S.-Filterspitzen

**Anwendungen**

- > Pipettieren von Flüssigkeiten
- > Dispensieren von Flüssigkeiten
- > Mischen von Flüssigkeiten
- > Befüllen von Platten und Reaktionsgefäßen
- > Befüllen von Gelen für Elektrophorese
- > Abnahme von Überständen und Phasenextraktion



[www.eppendorf.com/eptips-video](http://www.eppendorf.com/eptips-video)

➤ Weitere Informationen unter [www.eppendorf.com/epTips](http://www.eppendorf.com/epTips)

Your local distributor: [www.eppendorf.com/contact](http://www.eppendorf.com/contact)

Eppendorf Vertrieb Deutschland GmbH · Peter-Henlein-Str. 2 50389 · Wesseling-Berzdorf · Germany · Tel. +49 2232 418-0 · Fax +49 2232 418-155 · [www.eppendorf.de](http://www.eppendorf.de) · [vertrieb@eppendorf.de](mailto:vertrieb@eppendorf.de) · Eppendorf Austria GmbH · 1210 Wien · Austria · Tel. +43 1 890 13 64-0 · Fax +43 1 890 13 64-20 · [www.eppendorf.at](http://www.eppendorf.at)

## ep Dualfilter T.I.P.S.<sup>®</sup>

### Beschreibung

ep Dualfilter T.I.P.S.-Filterspitzen sind Filterspitzen mit Kontaminationsschutz durch einen Zwei-Phasen-Filter. Die zwei Filterschichten aus flexiblem, hydrophobem Material passen perfekt in den Spitzenkanal und halten nahezu 100 % aller Aerosole<sup>1)</sup> und Biomoleküle zurück. Diese Filterwirkung wird durch unterschiedliche, klar definierte Porengrößen erreicht. Die der Probe zugewandte Schicht bietet Schutz vor Tropfen, Spritzern und Aerosolen. Die dem Spitzenkanal der Pipette zugewandte Schicht dient als zweite Barriere vor Kontamination und bindet zuverlässig Biomoleküle. Eine definierte Luftdurchlassrate sorgt für eine vollständige Probenrückgewinnung und gewohnt schnelles Pipettieren.



### Produkteigenschaften

- > Zweifachschutz vor Aerosolen<sup>1)</sup> und Biomolekülen
- > Doppelter Schutz für Pipette und Probe
- > Frei von PCR-Inhibitor-Additiven
- > Erhältlich in Eppendorf PCR clean/Sterile (Sterile und pyrogenfrei) und Eppendorf Forensic DNA Grade
- > Getestet am Fraunhofer Institute for Toxicology and Experimental Medicine (ITEM) in Hannover, Deutschland
- > Kontrolle jeder Produktionscharge durch ein unabhängiges Labor
- > Chargenspezifische Zertifikate erhältlich unter: [www.eppendorf.com/certificates](http://www.eppendorf.com/certificates).
- > Zertifikat über die Filterwirksamkeit gem. EN 1822 erhältlich unter: [www.eppendorf.com/certificates](http://www.eppendorf.com/certificates)
- > Auch für 16- und 24-Kanal-Pipetten erhältlich

### Anwendungen

- > DNA-Anwendungen (z. B. PCR)
- > RNA-Anwendungen (z. B. Genexpressionsanalyse)
- > Protein-Anwendungen (z. B. Antikörperforschung)
- > Zellkulturanwendungen (z. B. Medien)
- > Anwendungen mit radioaktiven Stoffen
- > Alle Anwendungen, bei denen aerosolbindende<sup>1)</sup> Flüssigkeiten zum Einsatz kommen
- > Für Anwendungen im 384er-Mikrotestplattenformat empfehlen wir die Verwendung von 16- oder 24-Kanal-Pipetten zusammen mit epT.I.P.S.<sup>®</sup> 384

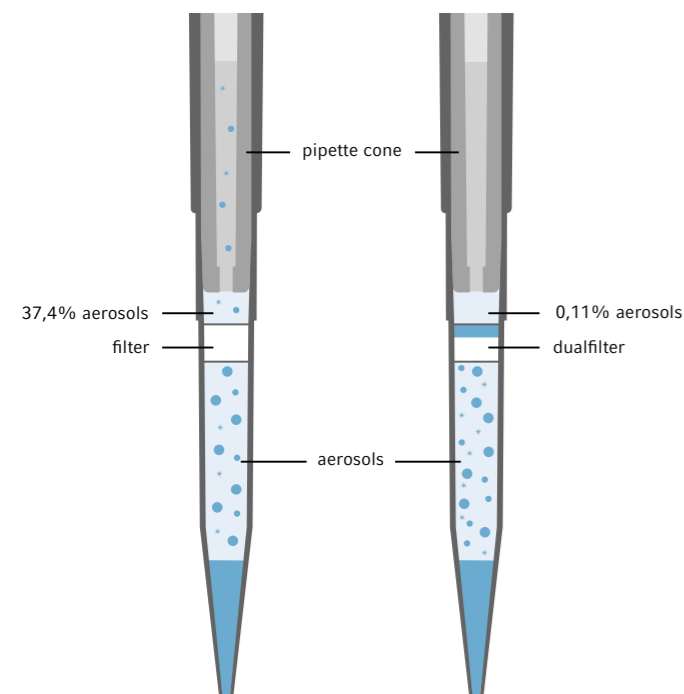

Competitor filtertip

ep Dualfilter T.I.P.S.<sup>®</sup>

Die unverkennbaren, blau-weißen Filterschichten aus flexiblem, hydrophobem Material fügen sich perfekt in den Spitzenkanal ein und halten nahezu 100 % aller Aerosole<sup>1)</sup> und Biomoleküle zurück. Erreicht wird diese einzigartige Filterwirkung durch feinste, unterschiedlich große Poren in den beiden Filterschichten.

<sup>1)</sup> Ein Aerosol ist ein Kolloid aus feinen, festen Teilchen oder flüssigen Tröpfchen in der Luft oder einem anderen Gas.

➤ Bestellinformationen: siehe Seite 60

## ep Dualfilter T.I.P.S.<sup>®</sup> SealMax

### Beschreibung

Der lila- und weißfarbene Filter der ep Dualfilter T.I.P.S.<sup>®</sup> SealMax-Filterspitzen kombiniert den zuverlässigen Kontaminationsschutz Ihrer Pipette vor der Probenflüssigkeit mit einem nahezu 100-prozentigen Schutz vor Aerosolen<sup>1)</sup> und Biomolekülen. Dieser Dualfilter schließt sich sofort bei Kontakt mit der überpipettierten Probe, ohne das wertvolle Material zu inhibieren. Zusätzlich werden Tropfen und Spritzer von der weißen Schicht zurückgehalten; die violette Schicht schützt als zweite Barriere hocheffektiv vor Probenflüssigkeit. Weitere Informationen und Zertifizierungen zu spezifischen Probenrückgewinnungseigenschaften, PCR-Inhibition und Aerosolschutz finden Sie auf der Eppendorf-Internetseite Ihres Landes.

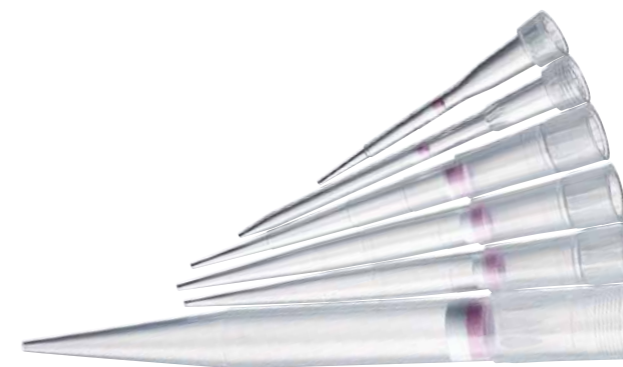

### Produkteigenschaften

- > Zuverlässiger Schutz vor Flüssigkeiten
- > Verlässlicher Schutz vor Aerosolen<sup>1)</sup> und Biomolekülen
- > Frei von PCR-Inhibitor-Additiven
- > Schutz Ihrer Pipette vor aggressiven Flüssigkeiten bei Überpipettieren
- > Erhältlich in PCR clean/Sterile (Sterile und pyrogenfrei)
- > Die stetige Kontrolle jeder Produktionscharge durch ein unabhängiges Labor sorgt für höchste Reinheit und Qualität
- > Chargenspezifische Reinheitszertifikate erhältlich unter: [www.eppendorf.com/certificates](http://www.eppendorf.com/certificates)
- > Zertifikat über die Filterwirksamkeit gemäß EN 1822 erhältlich unter: [www.eppendorf.com/certificates](http://www.eppendorf.com/certificates)



### Anwendungen

- > DNA-Anwendungen (z. B. PCR)
- > RNA-Anwendungen (z. B. Genexpressionsanalyse)
- > Protein-Anwendungen (z. B. Antikörperforschung)
- > Zellkulturanwendungen (z. B. Medien)
- > Anwendungen mit radioaktiven Stoffen
- > Alle Anwendungen, bei denen aerosolbindende<sup>1)</sup> Flüssigkeiten zum Einsatz kommen

<sup>1)</sup> Ein Aerosol ist ein Kolloid aus feinen, festen Teilchen oder flüssigen Tröpfchen in der Luft oder einem anderen Gas.

## Sonderspitzen



### ep Dualfilter T.I.P.S. 384

- > Optimiert für Anwendungen im 384-Well-Plattenformat
- > Für die Verwendung von 16- und 24-Kanal-Pipetten geeignet
- > Für gleichzeitiges und gleichmäßiges Befüllen aller 16 bzw. 24 Wells einer 384-Well-Platte in nur einem Schritt
- > Beim Arbeiten mit Platten werden in jedem Well einer Reihe bzw. Spalte gleiche Startbedingungen ermöglicht, was die Reproduzierbarkeit auf ein Maximum erhöht
- > Erhältlich als ep Dualfilter T.I.P.S. 384 Racks
- > Volumenbereich: 20 und 100 µL
- > Reinheitsgrad: Alle Spitzen sind in den Reinheitsgraden PCR clean und Sterile erhältlich

➤ Weitere Informationen unter [www.eppendorf.com/epTips](http://www.eppendorf.com/epTips)

# epT.I.P.S.<sup>®</sup> LoRetention

## Beschreibung

epT.I.P.S. LoRetention-Pipettenspitzen und ep Dualfilter T.I.P.S. LoRetention-Filterspitzen sind ideal geeignet für Anwendungen mit detergenzienhaltigen Proben. Detergenzien und detergenzienhaltige Flüssigkeiten senken die Oberflächenspannung der Flüssigkeit. Dies führt zur so genannten „Benetzung“: Restflüssigkeit verbleibt in der Spitze. Der unsichtbare Flüssigkeitsfilm, der in Standardspitzen zurück bleibt, enthält einen großen Anteil wertvollen Probenmaterials, das zusammen mit der Spitze entsorgt wird. Insbesondere bei sensiblen PCR- und *real-time*-PCR-Anwendungen oder der Erstellung von NGS-Bibliotheken können Low-Retention-Oberflächen die Reproduzierbarkeit steigern und den Verlust teurer Reagenzien deutlich reduzieren. Die Low-Retention-Eigenschaft der epT.I.P.S. LoRetention-Pipettenspitzen und ep Dualfilter T.I.P.S. LoRetention-Filterspitzen wird durch eine ultrahydrophobe, extrem homogene Oberfläche erzeugt. Diese wird durch eine innovative Behandlung auf Molekularebene – die „Perl-Effekt“-Technologie – erreicht. Alle Pipettenspitzen sind unbeschichtet und frei von Additiven und bluten nicht in die Probe aus. Detergenzienhaltige Flüssigkeiten perlen einfach ab, so dass praktisch keine Flüssigkeit in der Spitze verbleibt. Diese einzigartigen Materialeigenschaften sorgen für eine maximierte Probenrückgewinnung, reduzierte Kosten und verbesserte Reproduzierbarkeit.



## Produkteigenschaften

- > Ultrahomogene Oberfläche für maximale Reproduzierbarkeit
- > Ultrahydrophobe Oberfläche für minimalen Probenverlust
- > Deutlich verminderte Schaumbildung beim Pipettieren
- > Extreme Chemikalienbeständigkeit
- > Erhältlich in PCR clean und Eppendorf Quality
- > Erhältlich als ep Dualfilter T.I.P.S. in PCR clean/Sterile (Sterile und pyrogenfrei)
- > Keine Beschichtung
- > Chargenspezifische Zertifikate erhältlich unter: [www.eppendorf.com/certificates](http://www.eppendorf.com/certificates).

„Perl-Effekt“ – Restvolumen beim Pipettieren von detergenzienhaltigen Lösungen im Vergleich:

1. Erheblicher Probenverlust bei Standardspitzen
2. Maximale Rückgewinnung mit epT.I.P.S. LoRetention

## Anwendungen

- > Zellkultur (Medien)
- > Genomik: PCR, RT-PCR, qPCR und alle weiteren PCR-Formen
- > Enzymreaktionen (Restriktionsaufschluss, Ligation)
- > Isolierung und Aufreinigung von Nukleinsäure
- > Gelelektrophorese (z. B. vorgefertigte DNA-Leitern) typische Detergenzien: SDS, Triton<sup>®</sup>, X-100, Brij<sup>®</sup> 35, Tween<sup>®</sup> 20, CHAPS
- > Proteomik (alle Formen von Protein-Untersuchungen)
- > Proteinisolierung und -aufreinigung
- > Erstellung einer NGS-Bibliothek

► Bestellinformationen: siehe Seite 58

## Maximale Reproduzierbarkeit in der Genomik

epT.I.P.S. LoRetention-Pipettenspitzen sind ideal geeignet für alle Anwendungen, bei denen höchst präzise DNA/RNA-Analyseergebnisse benötigt werden, z. B. PCR- und *real-time*-PCR. Teure Mastermixe und Enzymlösungen beispielsweise bleiben häufig an den Innenflächen der Spitzen haften. Speziell behandelte Low-Retention-Oberflächen weisen detergenzienhaltige Lösungen vollständig ab – damit von Ihrer wertvollen Probe möglichst wenig verloren geht.

## Beispiele für Flüssigkeiten mit Benetzungswirkung:

- > Mastermixe
- > Enzymlösungen: Enzymrestriktion, Ligasen, DNasen
- > DNA-Leiter für Gelelektrophorese

epT.I.P.S. LoRetention erzielen im Vergleich zu Standardpipettenspitzen deutlich bessere Ergebnisse in puncto Präzision und Probenrückgewinnung, siehe **Abb. 1**.

## Maximale Reproduzierbarkeit in der Proteomik

Nicht nur in der Molekularbiologie erfordern hochsensitive Detektionsverfahren hohe Zuverlässigkeit und Reproduzierbarkeit beim Pipettieren. Auch bei der Proteinanalyse und -aufreinigung enthalten die Reagenzien und Proben oft Detergenzien, z. B. SDS-Page. Durch die minimierte Probenzurückhaltung und verbesserte Reproduzierbarkeit der Pipettierung sind epT.I.P.S. LoRetention-Pipettenspitzen und ep Dualfilter T.I.P.S. LoRetention-Filterspitzen besonders geeignet für Anwendungen in der Proteomik.

## Routinemäßige Proteinanwendungen:

- > Isolation
- > Aufreinigung
- > Denaturierung

Die Fakten sprechen für sich – im Vergleich zu Standardpipettenspitzen zeigten epT.I.P.S. LoRetention bei Präzision und Probenrückgewinnung deutlich bessere Ergebnisse, wie dargestellt in **Abb. 1 und 2**.

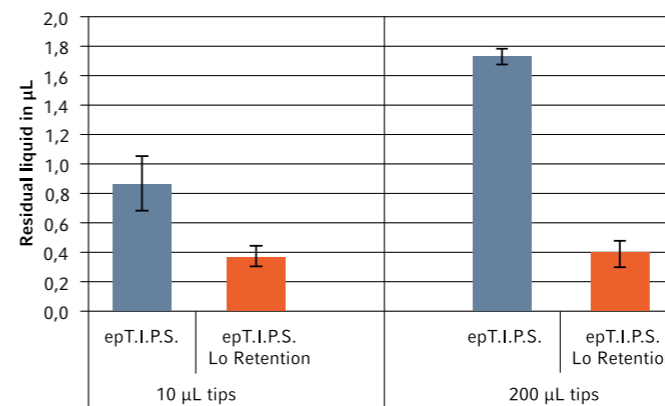

**Abb. 1:**

Vergleich der Restfeuchte von epT.I.P.S. und epT.I.P.S. LoRetention mit Mastermix für *real-time* PCR. Nach der Flüssigkeitsabgabe wurde die Restfeuchte in der Spitze bestimmt. Die Messungen wurden mehrfach wiederholt und die Standardabweichung bestimmt. epT.I.P.S. LoRetention-Spitzen wiesen die geringste Restfeuchte auf.

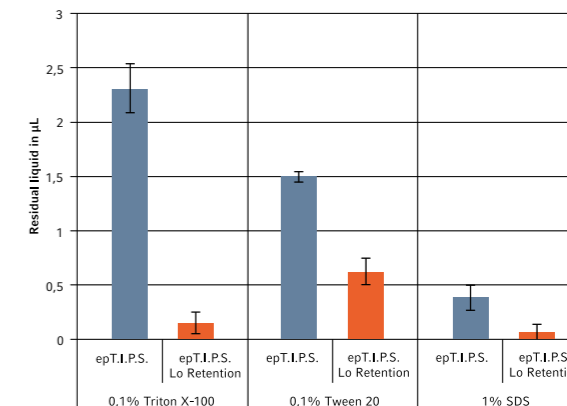

**Abb. 2:**











Vergleich der Low-Retention-Eigenschaft bei Lösungsmitteln, die normalerweise in der Proteomik verwendet werden. 200 µL epT.I.P.S. und epT.I.P.S. LoRetention wurden mit den angegebenen Lösungsmitteln behandelt. Danach wurde ein detergenzienhaltiger Enzympuffer pipettiert und die Restfeuchte bestimmt. epT.I.P.S. LoRetention-Spitzen zeigten eine reproduzierbar minimierte Restfeuchte.

► Weitere Informationen unter [www.eppendorf.com/LoRetention](http://www.eppendorf.com/LoRetention)







## Liquid Handling

Volumenbereich/epT.I.P.S.<sup>®</sup>,  
epT.I.P.S.<sup>®</sup> LoRetention  
(alle Spitzen in Originalgröße abgebildet)

	Standard/ Bulk		Reloads		Reloads	
						
<b>dunkelgrau</b>	1.000 Tips (2 Beutel × 500 Tips)		960 Tips (10 Trays × 96 Tips)		960 Tips (10 Trays × 96 Tips)	
0,1 – 10 µL, 34 mm	0030 000.811 57,80 €		0030 073.371 69,20 € 0030 072.049 76,00 € LoRetention	0030 073.754 73,00 € 0030 072.006 80,20 € LoRetention		
<b>mittelgrau</b>	1.000 Tips (2 Beutel × 500 Tips)		960 Tips (10 Trays × 96 Tips)		960 Tips (10 Trays × 96 Tips)	
0,1 – 20 µL, 40 mm	0030 000.838 57,80 €		0030 073.398 69,20 €	0030 073.770 74,90 €		
<b>hellgrau</b>	1.000 Tips (2 Beutel × 500 Tips)		960 Tips (10 Trays × 96 Tips)		960 Tips (10 Trays × 96 Tips)	
0,5 – 20 µL L, 46 mm	0030 000.854 55,00 €		0030 073.410 62,40 € 0030 072.057 68,80 € LoRetention	0030 073.797 69,50 € 0030 072.014 76,60 € LoRetention		
<b>gelb</b>	1.000 Tips (2 Beutel × 500 Tips)		960 Tips (10 Trays × 96 Tips)		960 Tips (10 Trays × 96 Tips)	
2 – 200 µL, 53 mm	0030 000.889 35,60 € 0030 000.870 35,60 € gelbe Spitzen		0030 073.436 59,20 € 0030 072.065 64,90 € LoRetention	0030 073.819 65,70 € 0030 072.022 72,30 € LoRetention		
<b>orange</b>	1.000 Tips (2 Beutel × 500 Tips)		960 Tips (10 Trays × 96 Tips)		960 Tips (10 Trays × 96 Tips)	
20 – 300 µL, 55 mm	0030 000.900 35,60 € 0030 000.897 35,60 € gelbe Spitzen		0030 073.452 59,20 €	0030 073.835 65,70 €		
<b>blau</b>	1.000 Tips (2 Beutel × 500 Tips)		960 Tips (10 Trays × 96 Tips)		960 Tips (10 Trays × 96 Tips)	
50 – 1.000 µL, 71 mm	0030 000.927 35,60 € 0030 000.919 35,60 € blaue Spitzen		0030 073.479 59,20 € 0030 072.073 64,90 € LoRetention	0030 073.851 65,70 € 0030 072.030 72,30 € LoRetention		
<b>grün</b>	1.000 Tips (4 Beutel × 250 Tips)		960 Tips (10 Racks × 96 Tips)		960 Tips (10 Trays × 96 Tips)	
50 – 1.250 µL, 76 mm	0030 000.935 60,70 €		0030 073.495 71,80 €	0030 073.878 80,20 €		



## Liquid Handling

	Box		Set		Singles		Racks
							
<b>dunkelgrau</b>	1 Mehrwegbox × 96 Tips		480 Tips (5 Trays × 96 Tips), 1 Mehrwegbox				
0030 073.010 34,50 €		0030 073.215 56,40 € 0030 072.251 62,00 € LoRetention					
<b>mittelgrau</b>	1 Mehrwegbox × 96 Tips		480 Tips (5 Trays × 96 Tips), 1 Mehrwegbox		100 Tips, einzeln verpackt		480 Tips (5 Racks × 96 Tips)
0030 073.037 34,50 €		0030 073.231 56,40 €		0030 010.027 27,90 €		0030 075.013 53,90 €	
<b>hellgrau</b>	1 Mehrwegbox × 96 Tips		480 Tips (5 Trays × 96 Tips), 1 Mehrwegbox				
0030 073.053 30,60 €		0030 073.258 51,80 € 0030 072.260 57,00 € LoRetention					
<b>gelb</b>	1 Mehrwegbox × 96 Tips		480 Tips (5 Trays × 96 Tips), 1 Mehrwegbox		100 Tips, einzeln verpackt		480 Tips (5 Racks × 96 Tips)
0030 073.070 30,60 €		0030 073.274 50,00 € 0030 072.278 55,00 € LoRetention		0030 010.043 27,90 €		0030 075.030 50,20 €	
<b>orange</b>	1 Mehrwegbox × 96 Tips		480 Tips (5 Trays × 96 Tips), 1 Mehrwegbox				480 Tips (5 Racks × 96 Tips)
0030 073.096 30,60 €		0030 073.290 50,00 €				0030 075.056 50,20 €	
<b>blau</b>	1 Mehrwegbox × 96 Tips		480 Tips (5 Trays × 96 Tips), 1 Mehrwegbox		100 Tips, einzeln verpackt		480 Tips (5 Racks × 96 Tips)
0030 073.118 30,60 €		0030 073.312 53,00 € 0030 072.286 58,40 € LoRetention		0030 010.060 27,90 €		0030 075.072 50,20 €	
<b>grün</b>	1 Mehrwegbox × 96 Tips		480 Tips (5 Trays × 96 Tips), 1 Mehrwegbox				480 Tips (5 Racks × 96 Tips)
0030 073.134 34,50 €		0030 073.339 69,40 €				0030 075.099 50,20 €	

## Liquid Handling

Volumenbereich/epT.I.P.S.<sup>®</sup>,  
epT.I.P.S.<sup>®</sup> LoRetention  
(alle Spitzen in Originalgröße abgebildet)



	Standard/ Bulk	Reloads	Reloads
<b>dunkelgrün</b>	1.000 Tips (4 Beutel × 250 Tips)	960 Tips (10 Trays × 96 Tips)	960 Tips (10 Trays × 96 Tips)
50 – 1.250 µL L, 103 mm	0030 000.730 61,50 €	0030 073.630 72,80 €	0030 073.649 81,30 €



	Standard/ Bulk	Reloads	Reloads
<b>rot</b>	500 Tips (5 Beutel × 100 Tips)	480 Tips (10 Trays × 48 Tips)	480 Tips (10 Trays × 48 Tips)
0,25 – 2,5 mL, 115 mm	0030 000.951 41,70 €	0030 073.517 49,30 €	0030 073.894 53,20 €



	Standard/ Bulk	Reloads	Reloads
<b>lila</b>	500 Tips (5 Beutel × 100 Tips)		
0,1 – 5 mL, 120 mm	0030 000.978 48,70 €		



	Standard/ Bulk	Reloads	Reloads
<b>lila</b>	300 Tips (3 Beutel × 100 Tips)		
0,2 – 5 mL L, 175 mm	0030 000.650 33,20 €		



	Standard/ Bulk	Reloads	Reloads
<b>türkis</b>	200 Tips (2 Beutel × 100 Tips)		
0,5 – 10 mL, 165 mm	0030 000.765 50,10 €		



	Standard/ Bulk	Reloads	Reloads
<b>türkis</b>	200 Tips (2 Beutel × 100 Tips)		
0,5 – 10 mL L, 243 mm	0030 000.781 71,40 €		



(Bild reduzierte Größe)

## Liquid Handling



	Box	Set	Singles	Racks
<b>dunkelgrün</b>	1 Mehrwegbox × 96 Tips			480 Tips (5 Racks × 96 Tips)
0030 073.657 35,10 €				0030 075.161 51,10 €

	Box	Set	Singles	Racks
<b>rot</b>	1 Mehrwegbox × 48 Tips	240 Tips (5 Trays × 48 Tips), 1 Mehrwegbox		240 Tips (5 Racks × 48 Tips)
0030 073.150 40,70 €		0030 073.355 48,70 €		0030 075.110 44,80 €

	Box	Set	Singles	Racks
<b>lila</b>	1 Mehrwegbox × 24 Tips			120 Tips (5 Racks × 24 Tips)
0030 073.177 36,30 €				0030 075.200 50,00 €

	Box	Set	Singles	Racks
<b>lila</b>				120 Tips (5 Racks × 24 Tips)
				0030 075.218 57,90 €









	Box	Set	Singles	Racks
<b>türkis</b>				120 Tips (5 Racks × 24 Tips)
				0030 075.153 59,80 €



## Liquid Handling

Volumenbereich/ep Dualfilter T.I.P.S.®/  
ep Dualfilter T.I.P.S.® LoRetention/  
ep Dualfilter T.I.P.S.® SealMax



	Racks						
<b>dunkelgrau</b>	960 Tips (10 Racks × 96 Tips)						
0,1 – 10 µL S, 34 mm	0030 077.504	163,00 €	0030 077.610 LoRetention	179,90 €	0030 077.806 SealMax	168,00 €	
							
<b>mittelgrau</b>	960 Tips (10 Racks × 96 Tips)						
0,1 – 10 µL M, 40 mm	0030 077.512	163,00 €				0030 077.768	182,00 €
							
<b>hellgrau</b>	960 Tips (10 Racks × 96 Tips)						
0,5 – 20 µL L, 46 mm	0030 077.520	156,00 €	0030 077.628 LoRetention	173,00 €	0030 077.814 SealMax	161,00 €	
							
<b>gelb</b>	960 Tips (10 Racks × 96 Tips)						
2 – 20 µL, 53 mm	0030 077.539	156,00 €				0030 077.776	176,00 €
							
<b>gelb</b>	960 Tips (10 Racks × 96 Tips)						
2 – 100 µL, 53 mm	0030 077.547	156,00 €	0030 077.644 LoRetention	173,00 €	0030 077.822 SealMax	161,00 €	
							
<b>gelb</b>	960 Tips (10 Racks × 96 Tips)						
2 – 200 µL, 55 mm	0030 077.555	155,80 €	<b>New</b> 0030 077.741* LoRetention	173,00 €	0030 077.830 SealMax	167,00 €	0030 077.784 176,00 €
							
<b>orange</b>	960 Tips (10 Racks × 96 Tips)						
20 – 300 µL, 55 mm	0030 077.563	156,00 €	0030 077.636 LoRetention	173,00 €	0030 077.849 SealMax	161,00 €	
							
<b>blau</b>	960 Tips (10 Racks × 96 Tips)						
50 – 1.000 µL, 76 mm	0030 077.571	168,00 €	0030 077.652 LoRetention	187,00 €	0030 077.857 SealMax	174,00 €	0030 077.792 184,00 €
							
<b>dunkelgrün</b>	480 Tips (5 Racks × 96 Tips)						
50 – 1.250 µL L, 103 mm	0030 077.750	86,40 €					
							



\* kommt in Kürze



## Liquid Handling



Volumenbereich/ep Dualfilter T.I.P.S.®/  
ep Dualfilter T.I.P.S.® LoRetention/  
ep Dualfilter T.I.P.S.® SealMax



	Racks		
<b>lila</b>	120 Tips (5 Racks × 24 Tips)		
0,1 – 5 mL, 120 mm	0030 077.580	85,00 €	
			
<b>lila</b>	120 Tips (5 Racks × 24 Tips)		
0,2 – 5 mL L, 175 mm	0030 077.725	84,10 €	
			
<b>türkis</b>	100 Tips, einzeln verpackt		
0,5 – 10 mL L, 243 mm	0030 077.598	70,20 €	
			

(Bild reduzierte Größe)

## Sonderspitzen





Volumenbereich Pipettenspitze



<b>hellgrau</b>	<b>GEloader®</b>	
0,5 – 20 µL, 62 mm	192 Tips (2 Racks × 96 Tips)	
	0030 001.222	63,20 €
		
<b>hellgrau</b>	<b>Microloader™</b>	
0,5 – 20 µL, 100 mm	192 Stück (2 Racks × 96 Stück)	
	5242 956.003	86,40 €
		
<b>hellgrau</b>	<b>Mastertip®</b>	
20 µL, 52 mm	480 Tips (5 Racks × 96 Tips)	
	0030 001.320	228,00 €
		

# Sonderspitzen Spitzen für 16- und 24-Kanal-Pipetten



Volumenbereich/epT.I.P.S.® 384	Reloads		Box	
<input type="checkbox"/> <b>perlweiß</b> 0,1 – 20 µL, 42 mm 	3.840 Tips (10 Trays x 384 Tips)	3.840 Tips (10 Trays x 384 Tips)	1.920 Tips (5 Trays x 384 Tips), 1 Mehrwegbox	
	0030 076.001 480,00 €	0030 076.044 432,00 €	0030 076.028 245,00 €	
<input checked="" type="checkbox"/> <b>hellgelb</b> 0,5 – 100 µL, 52.8 mm 	3.840 Tips (10 Trays x 384 Tips)	3.840 Tips (10 Trays x 384 Tips)	1.920 Tips (5 Trays x 384 Tips), 1 Mehrwegbox	
	0030 076.010 480,00 €	0030 076.052 432,00 €	0030 076.036 245,00 €	



Volumenbereich/epT.I.P.S.® 384	Racks	
<input type="checkbox"/> <b>perlweiß</b> 0,1 – 20 µL, 42 mm 	3.840 Tips (10 Racks x 384 Tips)	0030 078.403 730,00 €
<input checked="" type="checkbox"/> <b>hellgelb</b> 0,5 – 100 µL, 53 mm 	3.840 Tips (10 Racks x 384 Tips)	0030 078.411 730,00 €

## Kombination von epT.I.P.S.® Pipettenspitzen mit Research plus Pipetten

Eppendorf Research® plus	0,1 – 10 µL dunkelgrau	0,1 – 10 µL M mittelgrau	0,1 – 20 µL mittelgrau	0,5 – 20 µL L hellgrau	0,1 – 20 µL perlweiß	0,5 – 100 µL hellgelb	2 – 20 µL gelb	2 – 100 µL gelb	2 – 200 µL gelb
epT.I.P.S.®	■	■	■	■	□	■	■	■	■
epT.I.P.S.® LoRetention	■		■	■		■	■	■	■
ep Dualfilter T.I.P.S.®	■	■		■		■	■	■	■
ep Dualfilter T.I.P.S.® LoRetention	■		■	■		■	■	■	■
ep Dualfilter T.I.P.S.® SealMax	■		■	■		■	■	■	■
<b>Festvolumen, Einkanalpipetten</b>									
10 µL	■	■	■	■			■	■	■
20 µL	■	■	■	■			■	■	■
10 µL	■						■	■	■
20 µL	■						■	■	■
25 µL/50 µL/100 µL	■						■	■	■
200 µL	■						■	■	■
200 /250 /500 /1.000 µL	■						■	■	■
<b>VARIABLES VOLUMEN, EINKANAL-, 8- UND 12-KANAL-PIPETTEN</b>									
0,1 – 2,5 µL	■	■	■						
0,5 – 10 µL	■	■	■	■					
2 – 20 µL	■	◆	■	■					
2 – 20 µL	■						■	■	■
10 – 100 µL	■						◆	■	■
20 – 200 µL	■						◆	◆	■
30 – 300 µL	■						◆	◆	◆
100 – 1.000 µL	■								
120 – 1.200 µL	■								
0,25 – 2,5 mL	■								
0,5 – 5 mL	■								
1 – 10 mL	■								
<b>VARIABLES VOLUMEN, 16- UND 24-KANAL-PIPETTEN</b>									
1 – 20 µL	□				■				
5 – 100 µL	■					■			

20 – 300 µL orange	50 – 1.000 µL blau	50 – 1.250 µL grün	50 – 1.250 µL L dunkelgrün	0,25 – 2,5 mL rot	0,1 – 5 mL lila	0,2 – 5 mL L lila	0,5 – 10 mL türkis	0,5 – 10 mL L türkis	GELOADER/ Microloader 0,5 – 20 µL
■	■	■	■	■	■	■	■	■	■
■	■	■	■	■	■	■	■	■	■
■	■	■	■	■	■	■	■	■	■
■	■	■	■	■	■	■	■	■	■
■	■	■	■	■	■	■	■	■	■
■	■	■	■	■	■	■	■	■	■
■	■	■	■	■	■	■	■	■	■
■	■	■	■	■	■	■	■	■	■
■	■	■	■	■	■	■	■	■	■
■	■	■	■	■	■	■	■	■	■
■	■	■	■	■	■	■	■	■	■
■	■	■	■	■	■	■	■	■	■
■	■	■	■	■	■	■	■	■	■
■	■	■	■	■	■	■	■	■	■
■	■	■	■	■	■	■	■	■	■
■	■	■	■	■	■	■	■	■	■
■	■	■	■	■	■	■	■	■	■
■	■	■	■	■	■	■	■	■	■
■	■	■	■	■	■	■	■	■	■
■	■	■	■	■	■	■	■	■	■
■	■	■	■	■	■	■	■	■	■
■	■	■	■	■	■	■	■	■	■
■	■	■	■	■	■	■	■	■	■



# Kombination von epT.I.P.S.® Pipettenspitzen mit Reference 2 Pipetten

Eppendorf Reference® 2	0,1 – 10 µL S dunkelgrau	0,1 – 10 µL M mittelgrau	0,1 – 20 µL mittelgrau	0,5 – 20 µL L hellgrau	2 – 20 µL gelb	2 – 100 µL gelb	2 – 200 µL gelb	20 – 300 µL orange
epT.I.P.S.®	■	■	■	■	■	■	■	■
epT.I.P.S.® LoRetention	■			■				
ep Dualfilter T.I.P.S.®	■	■			■	■	■	■
ep Dualfilter T.I.P.S.® LoRetention	■							
ep Dualfilter T.I.P.S.® SealMax	■							
<b>Festes Volumen</b>								
1 µL/2 µL	■	■	■					■
5 µL/10 µL	■	■	■					
20 µL	■		■	■				
10 µL	■				■	■	■	
20 µL	■				■	■	■	■
25 µL/50 µL/100 µL	■					■	■	■
200 µL	■						■	■
200 µL/250 µL/500 µL/1,000 µL	■							
2 mL/2,5 mL	■							
<b>Variables Volumen</b>								
0,1 – 2,5 µL	■	■	■					
0,5 – 10 µL	■	■	■	■				
2 – 20 µL	■	◆	◆	◆				
2 – 20 µL	■				■	■	■	◆
10 – 100 µL	■				◆	■	■	■
20 – 200 µL	■				◆	◆	■	■
30 – 300 µL	■				◆	◆	◆	■
100 – 1,000 µL	■							
0,25 – 2,5 mL	■							
0,5 – 5 mL	■							
1 – 10 mL	■							

■ normales Volumen ◆ begrenztes Volumen

50 – 1,000 µL blau	50 – 1,250 µL grün	50 – 1,250 µL L dunkelgrün	0,25 – 2,5 mL rot	0,1 – 5 mL lila	0,2 – 5 mL L lila	0,5 – 10 mL türkis	0,5 – 10 mL L türkis	GEloader/ Microloader
■	■	■	■	■	■	■	■	■
■				■	■	■		
■		■						
■								
<b>Festes Volumen</b>								
								■
								■
			■					

# Kombination von epT.I.P.S.<sup>®</sup> Pipettenspitzen mit Xplorer/Xplorer plus Pipetten

Eppendorf Xplorer <sup>®</sup> / Eppendorf Xplorer <sup>®</sup> plus	0,1 – 10 µL dunkelgrau	0,1 – 10 µL M mittelgrau	0,1 – 20 µL mittelgrau	0,5 – 20 µL L hellgrau	0,1 – 20 µL	0,5 – 100 µL hellgelb	2 – 20 µL gelb	2 – 100 µL gelb	2 – 200 µL gelb
epT.I.P.S. <sup>®</sup>	■	■	■	■	■	■	■	■	■
epT.I.P.S. <sup>®</sup> LoRetention	■			■					■
ep Dualfilter T.I.P.S. <sup>®</sup>	■	■		■	■	■	■	■	■
ep Dualfilter T.I.P.S. <sup>®</sup> LoRetention	■			■				■	
ep Dualfilter T.I.P.S. <sup>®</sup> SealMax	■			■				■	■
<b>Variables Volumen, Einkanal-, 8- und 12-Kanal-Pipetten</b>									
0,5 – 10 µL	■	■	■	■					
1 – 20 µL	■	◆	◆	■					
5 – 100 µL	■						◆	■	■
10 – 200 µL	■						◆	◆	■
15 – 300 µL	■						◆	◆	◆
50 – 1,000 µL	■								
50 – 1,200 µL	■								
0,125 – 2,5 mL	■								
0,2 – 5 mL	■								
0,5 – 10 mL	■								
<b>Variables Volumen, 16- und 24-Kanal-Pipetten</b>									
1 – 20 µL	■				■				
1 – 20 µL	■					■			

■ normales Volumen ◆ begrenztes Volumen

20 – 300 µL orange	50 – 1,000 µL blau	50 – 1,250 µL grün	50 – 1,250 µL L dunkelgrün	0,25 – 2,5 mL rot	0,1 – 5 mL lila	0,2 – 5 mL L lila	0,5 – 10 mL türkis	0,5 – 10 mL L türkis	GEloader/ Microloader 0,5 – 20 µL
■	■	■	■	■	■	■	■	■	■
■	■		■		■	■	■	■	
■	■								
■	■								
■	■								
■									■
■									
◆									
■									
■	■	■	■						
		■	■						
				■					
					■	■			
							■	■	

# Multipette® M4

## Nur einmal aufziehen und bis zu 100x Flüssigkeit abgeben

Seriell Pipettieren leicht gemacht! Die mechanische Multipette M4 ist das ideale Präzisionsinstrument zur Durchführung von langen Pipettier- oder Dispensierserien. Selbst schwer zu pipettierende Flüssigkeiten stellen für das Multipette/Combitip®-System keine Herausforderung dar. Die Volumina werden nach dem Direktverdrängerprinzip dispensiert. Die Flüssigkeit wird ohne Luftpolster direkt abgeben. Unabhängig von der Dichte, Viskosität und Flüchtigkeit der Flüssigkeit wird so immer das richtige Volumen dispensiert.



### Produkteigenschaften

- > Mit nur einer Spitzenbefüllung können bis zu 100 Dispensierschritte durchgeführt werden
- > Die automatische Combitip-Erkennung macht umständliche Volumenberechnungen überflüssig
- > Das leicht ablesbare Display garantiert eine ermüdungsfreie und intuitive Bedienung
- > Das Dispensiervolumen wird deutlich angezeigt
- > Die integrierte Schlafffunktion schaltet die Multipette M4 bei Nichtgebrauch aus und senkt so den Energieverbrauch
- > Entspanntes Arbeiten durch integrierten Schrittzähler: Dosiervorgänge können nach einer Unterbrechung oder Ablenkung fehlerfrei fortgesetzt werden
- > Breites Dosierspektrum: 1 µL bis 10 mL für flexibles Arbeiten
- > Der vollständig entleerte Combitip kann einfach per Einhandbedienung abgeworfen werden
- > Dank Direktverdrängerprinzip perfekt für viskose oder schäumende Lösungen sowie Flüssigkeiten mit hohem Dampfdruck
- > Sicheres Handling von toxischem, radioaktivem oder infektiösem Material

### Anwendungen

- > Wiederholte Dispensiervorgänge bei langen Serien, z. B. beim Befüllen von Reaktionsgefäßen, Platten, Aliquotieren und bei der Kit-Verwendung
- > Kontaminationsfreies Dispensieren von giftigen, radioaktiven und anderen gefährlichen Flüssigkeiten
- > Präzises Dispensieren von viskosen Lösungen (z. B. Glycerin) oder Flüssigkeiten mit hohem Dampfdruck (z. B. Ethanol)



## Fehlerloses Arbeiten mit schwierigen Flüssigkeiten

### Viskose Flüssigkeiten

#### Problem

Viskose Flüssigkeiten (z. B. Glycerin) weisen einen hohen Fließwiderstand auf

#### Empfehlung

Verwendung einer Direktverdrängerpipette ohne Luftpolster

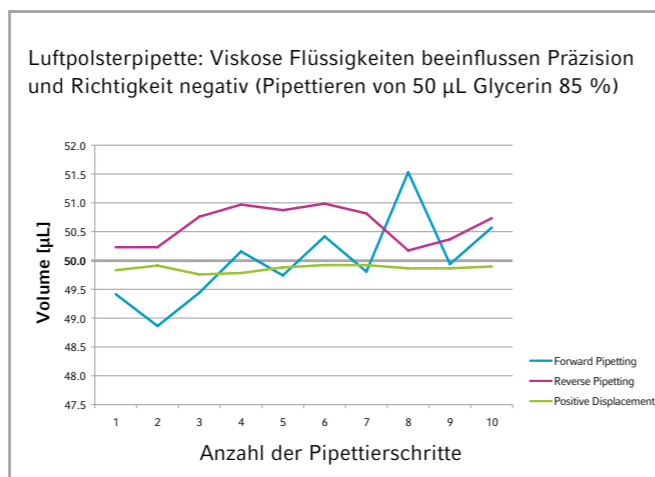

➤ Weitere Informationen unter [www.eppendorf.com](http://www.eppendorf.com)

### Volumentabelle: Combitips advanced mit Multipette M4

	Position des Volumenwahrads:									
	0,5	1	1,5	2	2,5	3	3,5	4	4,5	5
<b>Maximale Anzahl der Dispensierschritte:</b>										
	100	50	33	25	20	16	14	12	11	10
<b>Combitips advanced mit den Dispensiervolumina:</b>										
0,1 mL	1 µL	2 µL	3 µL	4 µL	5 µL	6 µL	7 µL	8 µL	9 µL	10 µL
0,2 mL	2 µL	4 µL	6 µL	8 µL	10 µL	12 µL	14 µL	16 µL	18 µL	20 µL
0,5 mL	5 µL	10 µL	15 µL	20 µL	25 µL	30 µL	35 µL	40 µL	45 µL	50 µL
1,0 mL	10 µL	20 µL	30 µL	40 µL	50 µL	60 µL	70 µL	80 µL	90 µL	100 µL
2,5 mL	25 µL	50 µL	75 µL	100 µL	125 µL	150 µL	175 µL	200 µL	225 µL	250 µL
5,0 mL	50 µL	100 µL	150 µL	200 µL	250 µL	300 µL	350 µL	400 µL	450 µL	500 µL
10 mL	100 µL	200 µL	300 µL	400 µL	500 µL	600 µL	700 µL	800 µL	900 µL	1,0 mL
25 mL <sup>1)</sup>	250 µL	500 µL	750 µL	1,0 mL	1,25 mL	1,5 mL	1,75 mL	2,0 mL	2,25 mL	2,5 mL
50 mL <sup>1)</sup>	500 µL	1,0 mL	1,5 mL	2,0 mL	2,5 mL	3,0 mL	3,5 mL	4,0 mL	4,5 mL	5,0 mL

<sup>1)</sup> Die Combitips 25 und 50 mL können nur mit einem zugehörigen Adapter eingesetzt werden. Weitere Informationen zu Combitips advanced siehe Seite 73.

### Volumentabelle: Combitips advanced mit Multipette M4

	Position des Volumenwahrads:									
	5,5	6	6,5	7	7,5	8	8,5	9	9,5	10
<b>Maximale Anzahl der Dispensierschritte:</b>										
	9	8	7	7	6	6	5	5	5	5
<b>Combitips advanced mit den Dispensiervolumina:</b>										
0,1 mL	11 µL	12 µL	13 µL	14 µL	15 µL	16 µL	17 µL	18 µL	19 µL	20 µL
0,2 mL	22 µL	24 µL	26 µL	28 µL	30 µL	32 µL	34 µL	36 µL	38 µL	40 µL
0,5 mL	55 µL	60 µL	65 µL	70 µL	75 µL	80 µL	85 µL	90 µL	95 µL	100 µL
1,0 mL	110 µL	120 µL	130 µL	140 µL	150 µL	160 µL	170 µL	180 µL	190 µL	200 µL
2,5 mL	275 µL	300 µL	325 µL	350 µL	375 µL	400 µL	425 µL	450 µL	475 µL	500 µL
5,0 mL	550 µL	600 µL	650 µL	700 µL	750 µL	800 µL	850 µL	900 µL	950 µL	1,0 mL
10 mL	1,1 mL	1,2 mL	1,3 mL	1,4 mL	1,5 mL	1,6 mL	1,7 mL	1,8 mL	1,9 mL	2,0 mL
25 mL <sup>1)</sup>	2,75 mL	3,0 mL	3,25 mL	3,5 mL	3,75 mL	4,0 mL	4,25 mL	4,50 mL	4,75 mL	5,0 mL
50 mL <sup>1)</sup>	5,5 mL	6,0 mL	6,5 mL	7,0 mL	7,5 mL	8,0 mL	8,5 mL	9,0 mL	9,5 mL	10 mL

<sup>1)</sup> Die Combitips 25 und 50 mL können nur mit einem zugehörigen Adapter eingesetzt werden. Weitere Informationen zu Combitips advanced siehe Seite 73.

### Bestellinformationen

Bezeichnung	Best.-Nr.	Preis
<b>Multipette® M4</b> , Einkanal, inkl. Halter für Wand und/oder Pipettenkarussell	4982 000.012	355,00 €
<b>Multipette® M4 Starter Kit</b> , Einkanal, Multipette® M4, Combitips® Rack, Combitip®-Sortimentspack, 1 µL – 10 mL	4982 000.314	365,00 €
<b>Batterie</b> , 3 V, für Multipette® M4 und Multipette® plus	4980 215.003	6,50 €

# Multipette® E3/E3x

## Der Experte für lange Pipettierserien und Flüssigkeiten mit anspruchsvollen Eigenschaften

Dispensieren ohne Kompromisse in Richtigkeit und Präzision! Mit der elektronischen Multipette E3/E3x sparen Sie Zeit und Geld, arbeiten ermüdungsfrei und erhalten verlässliche Ergebnisse. Sie ist die ideale und intelligente Lösung zum Befüllen von Platten oder für lange Serien von Reaktionsgefäßen. Durch das geringe Gewicht und die minimalen Bedienkräfte verringert sich bei Verwendung der Multipette E3 das RSI-Risiko (Repetitive Strain Injuries). Das Multipette/Combitips®-System harmonisiert perfekt und ermöglicht eine automatische Erkennung von Spitzen für einfachste Handhabung. Die spritzenähnlichen Combitips erreichen ein ganz neues Maß an Genauigkeit und Präzision. Die Eigenschaften der Flüssigkeit und die meisten Pipettierfehler spielen hier keine Rolle. Die Combitips schützen außerdem vor Aerosol-Kontamination.



### Produkteigenschaften

- > Automatische Combitip-Erkennung: Umständliche Volumenberechnungen und das Dosieren falscher Volumina gehören der Vergangenheit an
- > Ergonomischer Einknopf-Abwerfer: Ermöglicht Einhandbedienung und berührungslosen Abwurf der Combitips advanced
- > Geschwindigkeitseinstellung: Programmierbare Ansaug- und Dosiergeschwindigkeit ermöglicht höchste Präzision und Richtigkeit und verhindert zudem ein Spritzen
- > Mit nur einer Spitzenbefüllung können bis zu 100 Dispensierschritte durchgeführt werden
- > Mit 1 µL bis 50 mL sind bis zu 5.000 Dispensierervolumina in sehr kleinen Inkrementen von 100 Nanolitern möglich
- > Durch die motorangetriebene Funktion werden menschliche Fehler auf ein Minimum reduziert und die Gefahr von Verletzungen durch sich wiederholende Belastungen (RSI) so gering wie möglich gehalten
- > Sichere und ergonomische Bedienung, neun verschiedene Sprachen wählbar
- > Direktverdrängersystem: Da die verschiedenen Flüssigkeitseigenschaften keine Rolle spielen, können die meisten Fehler, die durch manuelles Pipettieren entstehen, vermieden und Schutz vor Kontamination mit Aerosolen gewährleistet werden
- > Eppendorf TrackIT-kompatibel: Editierbarer Datenchip enthält alle relevanten Informationen. [www.eppendorf.com/trackit](http://www.eppendorf.com/trackit)

### Anwendungen

- > Wiederholte Dispensiervorgänge bei langen Serien, z. B. beim Befüllen von Reaktionsgefäßen, Platten, Aliquotieren und bei der Kit-Verwendung
- > Kontaminationsfreies Dispensieren von giftigen, radioaktiven und anderen gefährlichen Flüssigkeiten
- > Präzises Dispensieren von viskosen Lösungen oder Flüssigkeiten mit hohem Dampfdruck
- > Konsekutive Aufnahme von Flüssigkeiten
- > Erstellung von Verdünnungsreihen
- > Konzentrationsbestimmung
- > Pooling und Volumenbestimmung mit anschließender Dosierung



## Fehlerloses Arbeiten mit schwierigen Flüssigkeiten

### Flüssigkeiten mit hohem Dampfdruck

#### Problem

Flüssigkeiten mit hohem Dampfdruck (z. B. Aceton) bewirken eine Ausdehnung des Luftpolsters

#### Empfehlung

Die Verwendung einer Direktverdrängerpipette löst das Problem, da hier kein Luftpolster vorhanden ist

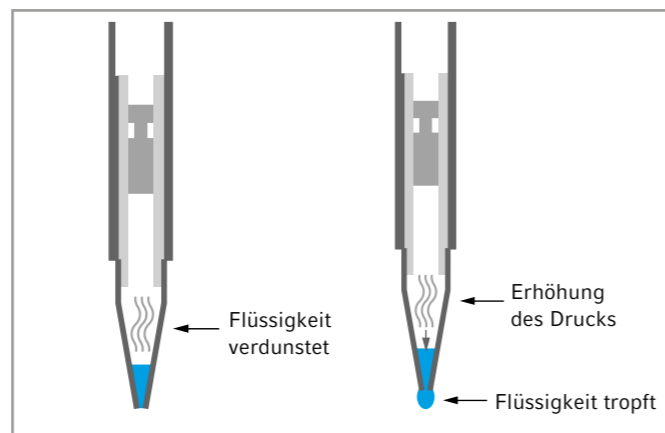

### Präzises sicheres Arbeiten

Das optimierte System aus Multipette und Combitips advanced ermöglicht die automatische Erkennung von Spitzen für eine einfache Anwendung. Die spritzenähnlichen Combitips erreichen ein ganz neues Maß an Genauigkeit und Präzision. Die Eigenschaften der Flüssigkeit und die meisten Pipettierfehler spielen hier keine Rolle. Die Combitips schützen außerdem vor Aerosol-Kontamination.

Multipette E3 und Multipette E3x auf einen Blick	Multipette E3	Multipette E3x
Sehr schnelles Dispensieren mit motorbetriebem Kolben	■	■
Automatische Combitip advanced® Spitzenerkennung	■	■
Einknopf-Spitzenabwurf	■	■
Volumenbereich von 1 µL bis 50 mL, über 5.000 mögliche Dispensierervolumina	■	■
Großes hintergrundbeleuchtetes Farbdisplay, neun Sprachen einstellbar	■	■
Durch den Schlafmodus wird bei Nichtbenutzung Energie gespart	■	■
Langlebige Li-Ion-Batterie	■	■
Die Schnelleinstellung zur Anpassung an die Viskosität der Flüssigkeit und die Größe des Gefäßes verhindert Luftblasenbildung und Spritzen	■	■
Optionen (Opt): Bevorzugte Einstellungen speichern, Wartungsintervalle einstellen, Tastensperre aktivieren und vieles mehr	■	■
Betriebsmodi	3	7
Pipettierung (Pip): Präziser Transfer von bis zu 50 mL Flüssigkeit	■	■
Dispensieren (Dis): Serielles Dispensieren von bis zu 100 Schritten in Folge	■	■
Automatisches Dispensieren (Ads): Das Volumen wird in vorgegebenen zeitlichen Abständen von 0,1 Sek. bis 10 Sek. dispensiert	■	■
Sequentielles Dispensieren (Seq): Individuelle Volumeneinstellung für bis zu 16 Dispensierschritte	■	■
Aufnahme (Asp): Konsekutive Aufnahme von Flüssigkeiten in einen Combitip	■	■
Aufnahme und Abgabe (A/D): Aufnahme und Berechnung eines unbekanntes Volumens und sofortiges Dispensieren in beliebigen Teilvolumina	■	■
Titration (Tit): Feines Dosieren von Flüssigkeiten bei gleichzeitiger Messung des dispensierten Volumens	■	■

### Bestellinformationen

Bezeichnung	Best.-Nr.	Preis
<b>Multipette® E3</b> , Einkanal, mit Ladekabel und Combitips advanced® im Sortimentspack (von jeder Größe 1 Combitip®), 1 µL – 50 mL	4987 000.010	615,00 €
<b>Multipette® E3-Bundle inkl. Ladeständer</b> , Einkanal, mit Ladekabel und Combitips advanced® im Sortimentspack (von jeder Größe 1 Combitip®), 1 µL – 50 mL	4987 000.371	695,00 €
<b>Multipette® E3x</b> , Einkanal, mit Ladekabel und Combitips advanced® im Sortimentspack (von jeder Größe 1 Combitip®), 1 µL – 50 mL	4987 000.029	785,00 €
<b>Multipette® E3x-Bundle inkl. Ladeständer</b> , Einkanal, mit Ladekabel und Combitips advanced® im Sortimentspack (von jeder Größe 1 ), 1 µL – 50 mL	4987 000.380	847,00 €
<b>Netzteil mit Netzsteckeradapter</b> , für Eppendorf Xplorer®/Xplorer plus, elektronische Multipette® und Ladeständer (4880)	4986 603.005	18,40 €

➤ Weitere Informationen zu Combitips advanced siehe Seite 73

## ViscoTip®

### Für die Verarbeitung hochviskoser Flüssigkeiten mit Ihrer Multipipette® von Eppendorf

Überzeugen Sie sich von dem neuen Mitglied der Combitips advanced®-Dispenserspitzen-Familie. Der ViscoTip wurde speziell für das Arbeiten mit hochviskosen Flüssigkeiten bis 14.000 mPa\*s wie Glycerin 99,5 %, Tween, Öle, Cremes, Shampoos oder Honig entwickelt und optimiert. Er erfordert beim Pipettieren solcher Flüssigkeiten deutlich geringere Bedienkräfte. Das verbessert die Ergonomie, beschleunigt die Arbeit und verlängert die Batterielebensdauer Ihrer Multipipette.



#### Produkteigenschaften

- > Speziell für Flüssigkeiten mit einer dynamischen Viskosität von 200 mPa\*s bis 14.000 mPa\*s
- > Für Dispensiervolumina von 100 µL bis 10 mL in Schritten von 10 µL
- > Erleichtern Sie sich die Arbeit mit Ihrem Gerät: Die neue Geometrie der Spitze erfordert deutlich geringere Bedienkräfte, was die Arbeit beschleunigt und den Energieverbrauch senkt
- > Verschenden Sie keine Zeit mit Berechnungen: Automatische Spitzenerkennung und Volumenberechnung mit Multipipette M4/E3/E3x
- > Frei von Leachables und Entformungshilfen: Der ViscoTip ist frei von Leachables, welche Versuche beeinflussen können (z. B. Entformungshilfen, Biozide, Weichmacher)
- > Sparen Sie Zeit beim Suchen der richtigen Spitze: Der ViscoTip unterscheidet sich von den Combitips advanced durch einen farblich codierten Dopperring und eine durchgehende Volumenskala

#### Anwendungen

- > Direktverdrängerprinzip (ähnlich wie bei einer Spritze)
- > Für hochviskose Flüssigkeiten
- > Schnelles Dispensieren langer Serien durch präzises, wiederholtes Dosieren identischer Volumina (in Kombination mit Multipipette-Handdispensern)

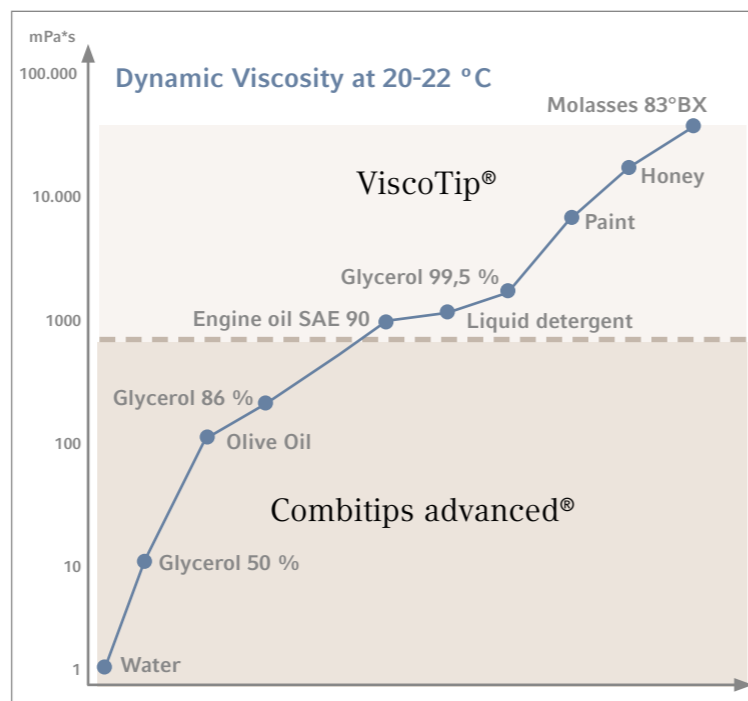

## Eppendorf Combitips advanced®

### Die ideale Systemkomponente für alle Multipipette-Pipetten von Eppendorf

Mit der Einführung des Combitip/Multipipette-Systems revolutionierte Eppendorf 1978 die Branche und Laborabläufe und ist seit fast 40 Jahren Marktführer in Bezug auf Produktinnovationen. Die Combitips advanced wurden vollständig überarbeitet und rundum optimiert, um den Ansprüchen des modernen Laboralltags noch besser gerecht zu werden. Die Combitips advanced arbeiten ebenfalls nach dem Direktverdrängerprinzip. So wird unabhängig von der Dichte und den Fließeigenschaften der Flüssigkeit (z. B. höherer Dampfdruck oder erhöhte Viskosität) immer das richtige gewünschte Volumen dispensiert. Auch das Arbeiten mit radioaktiven oder toxischen Stoffen wird durch den hermetisch abgedichteten Kolben sicherer, da eine Aerosol-Kontamination verhindert wird.

#### Produkteigenschaften

- > Combitips advanced sind die ideale Systemkomponente für alle Multipipette Pipetten von Eppendorf
- > Erhältlich in neun Volumengrößen (0,1 mL – 50 mL), mit denen abhängig von den verwendeten Combitips verschiedenste Volumina dispensiert werden können. Die kleinste Schrittweite beträgt dabei 100 Nanoliter
- > Verlängerte Combitips für die Volumina 2,5 mL, 5,0 mL und 10 mL reichen bis auf den Boden fast aller gängigen Laborgefäße
- > Individuelle Farbcodierung erleichtert die schnelle Identifizierung des gewünschten Combitips
- > Die einzigartige Trichterform gewährleistet eine komfortable Handhabung und verhindert Schäden an Handschuhen
- > Combitips advanced sind in verschiedenen Reinheitsgraden und somit passend für jede Art von Anwendung erhältlich
- > Der richtige Reinheitsgrad für jede Anwendung: Eppendorf Quality™, PCR Clean, Forensic DNA Grade oder Biopur®

#### Anwendungen

- > Direktverdrängerprinzip (ähnlich wie bei einer Spritze)
- > Hochpräzises Dispensieren unabhängig von den physischen Eigenschaften der Flüssigkeit (z. B. Viskosität, Flüchtigkeit, Dichte, Temperatur...)
- > Verhindert Aerosol-Kontamination durch den hermetisch abgedichteten Kolben und sorgt damit für sicheres Dispensieren
- > Schutz vor radioaktiven und giftigen Stoffen
- > Schnelles Dispensieren langer Serien durch präzises, wiederholtes Dosieren identischer Volumina (in Kombination mit Multipipette-Handdispensern)



#### Stets griffbereit

Das neue Combitip-Rack ermöglicht eine einfache und optimale Einhandbedienung beim Dosiervorgang. Acht Volumengrößen (0,1–10 mL) von Combitips advanced bieten eine größtmögliche Volumenauswahl. Schnelle Identifizierung der gewünschten Combitips-Größe im transparenten Tray anhand des Farbcodes.

## Eppendorf Combitips advanced®

**Unverwechselbar Eppendorf**

Combitips advanced haben das charakteristische Eppendorf 3D-Design am oberen Rand des Combitips. So erkennen Sie einfach und sicher sofort das Eppendorf-Original!

**Vielfalt und Auswahl**

Es stehen vier Reinheitsgrade zur Verfügung (Eppendorf Quality, PCR clean, Biopur® und Eppendorf Forensic DNA Grade), unter denen Sie die perfekte Combitips-Spitze für Ihre Anwendung finden können! Die Combitips advanced in den Eppendorf-Reinheitsgraden Biopur und Forensic DNA Grade sind einzeln geblistert und mit Hilfe einer Lasche einfach zu öffnen – selbst mit Handschuhen!

Technische Spezifikationen	Eppendorf Safe-Lock Tubes			Konische Gefäße		Eppendorf Deepwell Plates		
	0,5 mL	1,5 mL	2,0 mL	15 mL	50 mL	96/500 µL	96/1000 µL	96/2000 µL
Combitips advanced®								
0,1 mL	+	+	+	-	-	+	+	+
0,2 mL	+	+	+	-	-	+	+	+
0,5 mL	+	+	+	-	-	+	+	+
1,0 mL	+	+	+	-	-	+	+	+
2,5 mL	++	++	++	++	++	+	++	++
5,0 mL	+	+	+	++	++	+	+	+
10 mL	+	+	+	-	++	+	+	+
25 mL	-	+	+	-	-	+	+	+
50 mL	-	+	+	-	-	+	+	+
10 mL	+	+	+	-	++	+	+	+

++ = verbesserte Kompatibilität im Vergleich zur Combitip plus-Generation



Bestellinformationen		Eppendorf Quality™		PCR clean		Biopur®		Forensic DNA Grade	
Combitips advanced®	Farbcode	100 Stück	(4 Beutel x 25 Stück)	100 Stück (4 wieder-verschließbare Beutel x 25 Stück)	111,00 €	100 Stück, einzeln geblistert	162,00 €	100 Stück, einzeln geblistert	124,00 €
0.1 mL	weiß	0030 089.405	87,90 €	0030 089.766	111,00 €	0030 089.618	162,00 €		
0.2 mL	hellblau	0030 089.413	87,90 €	0030 089.774	111,00 €	0030 089.626	162,00 €		
0.5 mL	lila	0030 089.421	87,90 €	0030 089.782	111,00 €	0030 089.634	162,00 €		
1.0 mL	gelb	0030 089.430	87,90 €	0030 089.790	111,00 €	0030 089.642	162,00 €	0030 089.855	124,00 €
2.5 mL	grün	0030 089.448	87,90 €	0030 089.804	111,00 €	0030 089.650	162,00 €	0030 089.863	124,00 €
5.0 mL	blau	0030 089.456	87,90 €	0030 089.812	111,00 €	0030 089.669	162,00 €	0030 089.871	124,00 €
10 mL	orange	0030 089.464	87,90 €	0030 089.820	111,00 €	0030 089.677	162,00 €		
25 mL <sup>1)</sup>	rot	0030 089.472	104,00 €	0030 089.839	130,00 €	0030 089.685	189,00 €		
50 mL <sup>1)</sup>	hellgrau	0030 089.480	115,00 €	0030 089.847	141,00 €	0030 089.693	204,00 €		
<b>ViscoTip®</b>									
10 mL		0030 089.502	96,70 €						
<b>Zubehör</b>									
<b>Adapter advanced</b>									
25 mL, autoklavierbar, 1 Stück	rot	0030 089.715	9,70 €						
25 mL, autoklavierbar, 7 Stück, einzeln verpackt	rot					0030 089.731	70,70 €		
50 mL, autoklavierbar, 1 Stück	hellgrau	0030 089.723	9,70 €						
50 mL, autoklavierbar, 7 Stück, einzeln verpackt	hellgrau					0030 089.740	70,70 €		
<b>Combitips advanced®-Rack, für 8 Combitips advanced® (0,1 – 10 mL)</b>		0030 089.758	34,30 €						
<b>Combitips advanced®-Sortimentspack, enthält ein Muster von jeder Größe</b>		0030 089.936	12,80 €						

<sup>1)</sup> 4 Boxen à 25 Stück. Jede Box komplett mit einem Adapter.

## Varipette® 4720



### Die Pipette für große Volumina in großen Flaschen oder hohen, schmalen Gefäßen

Die Varipette® 4720 ist eine Pipette für große Volumina, die für die Arbeit mit viskosen Flüssigkeiten sowie Lösungen mit hohem Dampfdruck optimiert ist. In Kombination mit dem Varitip S-System können sogar Flüssigkeiten aus großen Flaschen oder hohen, schmalen Gefäßen aufgenommen werden. Durch die extrem einfache Einhandbedienung gehen Pipettieraufgaben deutlich schneller von der Hand: Zum Aufnehmen von Flüssigkeiten aus dem Reservoir genügt es, den Bedienhebel herunterzudrücken. Nochmals den Hebel drücken und die Flüssigkeit wird in Ihr Probengefäß abgegeben.

### Produkteigenschaften

- > Volumenbereich: 1 mL bis 10 mL
- > Schnelles Pipettieren und komfortables Arbeiten mit der einzigartigen Einhandbedienung. Flüssigkeit wird automatisch aufgenommen und abgegeben – einfach den Bedienhebel drücken
- > Vierstellige Volumenanzeige, einstellbar in 10-µL-Inkrementen für genaue Volumeneinstellung
- > Die Eppendorf Varitips® P (Abb. 1) ist eine spritzenartige Spitze, die nach dem Direktverdrängerprinzip arbeitet und ein präzises Pipettieren von viskosen Lösungen oder Flüssigkeiten mit hohem Dampfdruck ermöglicht
- > Das Eppendorf Varitips S-System besteht aus dem Dosierteil (Abb. 2) und der Maxitip (Abb. 3) und ist für die Aufnahme von Flüssigkeiten aus großen Flaschen oder hohen, schmalen Gefäßen optimiert
- > Das Ventil für das Varitips S-System sorgt für tropffreies Dosieren von flüchtigen Lösungen

Kombination	Volumenbereich	Volumen	Rel. systematische Messabweichung <sup>1)</sup>	Abs. systematische Messabweichung <sup>1)</sup>	Rel. zufällige Messabweichung <sup>1)</sup>	Abs. zufällige Messabweichung <sup>1)</sup>
Varipette 4720 und Varitips S-System	2,5 – 10 mL	2,5 mL	±1,0 %	0,025 mL	±0,2 %	0,005 mL
		5 mL	±0,4 %	0,02 mL	±0,2 %	0,01 mL
		10 mL	±0,3 %	0,03 mL	±0,2 %	0,02 mL
Varipette 4720 und Varitips P	1 – 10 mL	1 mL	±0,6 %	0,006 mL	±0,2 %	0,002 mL
		5 mL	±0,5 %	0,025 mL	±0,1 %	0,005 mL
		10 mL	±0,3 %	0,03 mL	±0,1 %	0,01 mL

<sup>1)</sup> Die Daten für die Messabweichung nach EN ISO 8655 gelten nur bei Verwendung von original Eppendorf-Pipettenspitzen. Technische Änderungen vorbehalten. Irrtümer und Auslassungen vorbehalten.

### Bestellinformationen

Bezeichnung	Best.-Nr.	Preis
Varipette® 4720, Einkanal, mit kontinuierlicher Volumenwahl im Bereich von 1 – 10 mL, 1 – 10 mL	4720 000.011	476,00 €
Eppendorf Varitips® P, zur Entnahme von Flüssigkeiten aus kleineren Gefäßen, 100 Stück	0030 048.130	105,00 €
Eppendorf Varitips® S Starter Kit, zur Entnahme von Flüssigkeiten aus enghalsigen Gefäßen und Messkolben, bestehend aus 100 Maxitips, 10 Dosierteilen, 10 Ventilen	0030 050.525	79,00 €
Eppendorf Varitips® S Dosierteil, 30 Stück	0030 050.533	74,80 €
Eppendorf Varitips® S, graduiert, 200 Stück	0030 050.568	74,80 €
Eppendorf Varitips® S Ventil, 100 Stück	0030 050.541	61,00 €

## Eppendorf TrackIT



### Beschreibung

Mit Eppendorf TrackIT bietet Eppendorf Ihnen eine Lösung zur Verbesserung der Rückverfolgbarkeit Ihres Pipetten-Portfolios. Sie beinhaltet ein RFID-Lesegerät und eine Software, die das Scannen der Daten aus den in den Liquid Handling-Instrumenten integrierten RFID-Chips ermöglicht. Diese Daten werden in einer Datenbank gespeichert, die jederzeit geöffnet werden kann.

### Anwendungen

- > Geräteerkennung
- > Rückverfolgbarkeit der für ein Experiment verwendeten Geräte
- > Individualisierung des Geräts
- > Gedruckte Dokumentation aller relevanten Gerätedaten
- > Alle relevanten Gerätedaten für die digitale Dokumentation verfügbar machen
- > Dokumentation der Wartungshistorie

### Bestellinformationen

Bezeichnung	Best.-Nr.	Preis
Eppendorf TrackIT, RFID Reader und Software	3903 000.014	489,00 €

## Easypet® 3

### Perfekt auf Ihre Eppendorf Serological Pipets abgestimmt

Erleben Sie mit der Eppendorf Easypet® 3 eine neue Dimension der elektronischen Pipettierung. Modernste technologische Entwicklungen ermöglichen Ihnen volle Geschwindigkeitskontrolle und zugleich höchste Präzision. Bei der Entwicklung der leichten, ergonomischen Easypet 3 wurde insbesondere darauf geachtet, dass sie bequem in der Hand liegt und sich für ermüdungsfreies Pipettieren ihrer Form anpasst.



### Produkteigenschaften

- > Intuitive und bequeme Geschwindigkeitseinstellung ganz einfach per Fingerdruck
- > Leichtes, ergonomisches Design für ermüdungsfreies Pipettieren
- > Gut ablesbare, beleuchtete LED-Anzeige der Akku-Restlaufzeit für hohe Verlässlichkeit
- > Lithium-Polymer-Akku für langes, kabelfreies Arbeiten
- > Stufenlose Einstellung der Pumpengeschwindigkeit
- > Weiterarbeiten während des Aufladens möglich
- > Autoklavierbarer Pipettenadapter für sterile Anwendungen
- > Aufnahmekonus mit Schnellkupplung erleichtert das Auswechseln der Membranfilter

### Anwendungen

- > Pipettierhilfe für Pipetten von 0,1 – 100 mL
- > Serielles Dispensieren verschiedener Volumina
- > Resuspendieren von Bakterien oder Zellpellets
- > Zellschichtaufnahme von z. B. Ficoll®-Gradient

### Technische Spezifikationen

Modell	Easypet® 3
Gewicht	160 g
Akku	
Kapazität	1.100 mAh/3,7 V
Ladezeit	~3 h
Typ	Lithium-Polymer
Anzahl der Dosiervorgänge	~2.000 (mit einer 25-mL-Pipette)
Betrieb	Elektronisch
Pipettierungsart	Luftpolster
Stromversorgung	
Eingang	100 V – 240 V AC ±10 %, 50 Hz – 60 Hz, 0,5 A
Ausgang	5 V DC, 1,0 A

### Bestellinformationen

Bezeichnung	Best.-Nr.	Preis
Easypet® 3, inkl. Netzteil, Wandhalter, Ablageständer, 2 Membranfilter 0,45 µm, 0,1 – 100 mL	4430 000.018	457,00 €
Membranfilter, für Easypet® 4421 und Easypet® 3, 0,2 µm, Sterile, PTFE, 5 Stck.	4430 606.005	94,70 €
Membranfilter, für Easypet® 4421 und Easypet® 3, 0,45 µm, Sterile, PTFE, 5 Stck.	4421 601.009	94,70 €
Lithium-Polymer-Akku, für Easypet® 3	4430 605.009	27,00 €

# Eppendorf Serological Pipets

## Perfekt abgestimmt auf Ihre Easypet® 3

Eppendorf erweitert sein Portfolio für das Liquid Handling um die neue Produktlinie Eppendorf Serological Pipets. Erleben Sie mit dem Eppendorf-System Vorteile wie Qualität und Bedienkomfort, auf die Sie sich seit Jahrzehnten im Bereich Liquid Handling verlassen können: Easypet 3 und Eppendorf Serological Pipets.

Die Eppendorf's serological pipets sind perfekt auf Ihre Easypet 3 abgestimmt. Die Pipetten bieten präzise Graduierungen auf ultraklarem Pipettenmaterial, so dass Volumina schnell und einfach abgelesen werden können. Die Pipetten werden einzeln verpackt in einer robusten Spenderbox geliefert, um durchgängig Premiumqualität zu gewährleisten.

### Produkteigenschaften

- > Klare und präzise Graduierungen zur einfachen Volumenbestimmung
- > Farbcodierung zur einfachen Identifizierung der Pipettengröße
- > Einzelnahme aus Dispenser zum Schutz gelagerter Produkte
- > Einzeln verpackte Pipetten für verlässliche Sterilität
- > Ultraklares, nicht-recyceltes Polystyrol gemäß USP VI
- > Perfekt abgestimmt auf den Einsatz mit der Easypet 3, kompatibel mit allen anderen vorhandenen Pipettierhilfen
- > Sterility Assurance Level  $10^{-6}$
- > Zertifiziert frei von nachweisbaren Pyrogenen, DNAsen und RNAsen
- > Zertifiziert nicht-zytotoxisch



### Bestellinformationen

Bezeichnung	Farbcode	Volumen	Best.-Nr.	Preis
<b>Eppendorf Serological Pipets</b> , steril, frei von nachweisbaren Pyrogenen, DNA, RNAsen und DNAsen. Nicht-zytotoxisch				
sterile, 800 Stück (4 Beutel x 200 Stück)	■ gelb	1 mL	0030 127.692	124,00 €
sterile, 600 Stück (4 Beutel x 150 Stück)	■ grün	2 mL	0030 127.706	104,00 €
sterile, 400 Stück (4 Beutel x 100 Stück)	■ blau	5 mL	0030 127.714	87,80 €
sterile, 400 Stück (4 Beutel x 100 Stück)	■ orange	10 mL	0030 127.722	98,20 €
sterile, 200 Stück (4 Beutel x 50 Stück)	■ rot	25 mL	0030 127.730	93,00 €
sterile, 160 Stück (4 Beutel x 40 Stück)	■ lila	50 mL	0030 127.749	217,00 €

# Pipet Helper®

## Das perfekte Gerät für ungeübte Anwender

Der Pipet Helper ist das perfekte Gerät für ungeübte Anwender, weil er durch sein robustes und intuitiv bedienbares Design jedem ermöglicht, den Meniskus präzise einzustellen. Dank der optimierten Ventileinheit können Flüssigkeiten ohne ermüdende Druckbewegung der Hand einfach aufgezogen werden. Der Ansaugbalg ermöglicht schnelles Befüllen der Pipette. Die Flüssigkeitsaufnahme und -abgabe werden schonend mit dem ergonomischen Hebel gesteuert. Zusätzlich ist ein spritzfreier Überhub vorgesehen. Der speziell gestaltete Aufnahmekonus stellt einen sicheren Sitz aller Mess- und Vollpipetten (Glas und Kunststoff) sicher.



### Produkteigenschaften

- > Besonders leicht, nur geringer Kraftaufwand erforderlich
- > Problemlose Instandhaltung und Reinigung durch einfache Demontage, wenig Einzelteile und volle Autoklavierbarkeit
- > Komfortables Arbeiten durch ergonomisches Design und hochwertiges Material
- > Mit dem Ansaugbalg können Volumina bis zu 100 mL sofort pipettiert werden
- > Ansaugen und Abgeben mit geringem Kraftaufwand über einen Hebel
- > Höchste Präzision bei der Flüssigkeitsaufnahme und -abgabe durch besonders feinfühlig steuerbare Ventilbaugruppe
- > Tropfenweises Dispensieren und Ausblasen absolut spritzfrei
- > Freier Auslauf ohne zusätzlichen Druck führt zu besonders gut reproduzierbaren Ergebnissen
- > Tropfstopp durch hydrophoben Membranfilter (3 µm)
- > Der spezielle Silikon-Pipettenadapter garantiert genauen Sitz der Pipette.

### Anwendungen

- > Vorbereitung von Chromatographiepuffer
- > Vorbereitung von Fermentationsflüssigkeit
- > Proben transfer in der Petrochemie
- > Probenahme in der Wasseranalytik
- > Vorbereitung von Assays

### Bestellinformationen

Bezeichnung	Best.-Nr.	Preis
<b>Pipet Helper®</b> , 0,1 – 100 mL	4423 000.010	84,70 €
<b>Membranfilter</b> , für Pipet Helper®, 3 µm, nicht steril	4423 601.014	54,40 €



# Varispenser® 2/Varispenser® 2x

## Sicheres und einfaches Dosieren von Flüssigkeiten aus Flaschen ohne Kompromisse

Die neuen Varispenser 2 und Varispenser 2x sind hervorragend für die Dosierung von Flüssigkeitsteilmengen aus Vorrats- und Reagenzflaschen geeignet. Die ausgereifte Dichtlippen-Technologie ermöglicht das Dispensieren nahezu aller Arten von Säuren, Lösungen und Basen. Die Geräte sind in sechs Größen erhältlich für Dispensiervolumina von 0,2 – 100 mL. Dank ihres Designs können die Geräte die eingestellten Volumina reproduzierbar und ohne Verschwendung von Reagenz dosieren. Alle Varispenser-Flaschendispenser sind vollständig autoklavierbar für maximale Sicherheit in Ihrem Labor. Der Varispenser 2x verfügt zusätzlich über ein Rückdosierventil, um Reagenzverluste beim Belüften zu verhindern.



### Produkteigenschaften

- > Standard GL 45-Gewinde, passend für fast alle üblichen Flaschengewinde auf allen Größen
- > Sicherheitsventilkugeln im Ausstoßventil verhindern ein Austreten von Flüssigkeit, wenn die Ausstoßkanüle nicht angeschlossen ist
- > Die Kappe des Druckausgleichsventils kann zur einfachen Montage des Trockenrohrs abgeschraubt werden
- > Leicht zu transportieren durch ovales Dispenser-Gehäuse
- > PFA-Dichtlippe des Kolbens verhindert ein Verklemmen
- > Feststellbarer Schlitten auf der inneren Zahnschiene für schnelle und sichere Volumeneinstellung
- > Hohe Chemikalienbeständigkeit aller am Dosiervorgang beteiligten Bestandteile
- > Teleskopansaugrohre für variable Anpassung an Flaschenhöhe
- > Ohne Demontage komplett autoklavierbar
- > Die Geräte sind in 6 Größen erhältlich für Dispensiervolumina von 0,2 – 100 mL

### Anwendungen

- > Flüssigkeitsabgabe direkt aus Vorratsflaschen oder anderen großen Laborgefäßen mit wässrigen Flüssigkeiten, Laugen, Säuren, Basen oder Lösungsmitteln

### Bestellinformationen

Volumenbereich	Volumen	Dispensierschritt	Rel. systematische Messabweichung <sup>1)</sup>	Abs. systematische Messabweichung <sup>1)</sup>	Rel. zufällige Messabweichung <sup>1)</sup>	Abs. zufällige Messabweichung <sup>1)</sup>	Best.-Nr.	Preis
<b>Varispenser® 2</b> , Flaschenaufsatz-Dispenser mit Adaptern GL 25, GL 28/S 28, GL 32, GL 38, S 40 und Teleskopansaugrohr (Länge 125 – 240 mm)								
0,2 – 2 mL	0,2 mL	0,05 mL	±5 %	±10 µL	±1 %	±2 µL	4966 000.010	265,00 €
	1 mL	0,05 mL	±1 %	±10 µL	±0,2 %	±2 µL		
	2 mL	0,05 mL	±0,5 %	±10 µL	±0,1 %	±2 µL		
0,5 – 5 mL	0,5 mL	0,1 mL	±5 %	±25 µL	±1 %	±5 µL	4966 000.029	265,00 €
	2,5 mL	0,1 mL	±1 %	±25 µL	±0,2 %	±5 µL		
	5 mL	0,1 mL	±0,5 %	±25 µL	±0,1 %	±5 µL		
1 – 10 mL	1 mL	0,2 mL	±5 %	±50 µL	±1 %	±10 µL	4966 000.037	265,00 €
	5 mL	0,2 mL	±1 %	±50 µL	±0,2 %	±10 µL		
	10 mL	0,2 mL	±0,5 %	±50 µL	±0,1 %	±10 µL		
<b>Varispenser® 2</b> , Flaschenaufsatz-Dispenser mit Adaptern GL 32, GL 38, S 40 und Teleskopansaugrohr (Länge 170 – 330 mm)								
2,5 – 25 mL	2,5 mL	0,5 mL	±5 %	±120 µL	±1 %	±25 µL	4966 000.045	351,00 €
	12,5 mL	0,5 mL	±1 %	±120 µL	±0,2 %	±25 µL		
	25 mL	0,5 mL	±0,5 %	±120 µL	±0,1 %	±25 µL		
5 – 50 mL	5 mL	1 mL	±5 %	±250 µL	±1 %	±50 µL	4966 000.053	386,00 €
	25 mL	1 mL	±1 %	±250 µL	±0,2 %	±50 µL		
	50 mL	1 mL	±0,5 %	±250 µL	±0,1 %	±50 µL		
10 – 100 mL	10 mL	1 mL	±5 %	±500 µL	±1 %	±100 µL	4966 000.061	509,00 €
	50 mL	1 mL	±1 %	±500 µL	±0,2 %	±100 µL		
	100 mL	1 mL	±0,5 %	±500 µL	±0,1 %	±100 µL		
<b>Varispenser® 2x</b> , Flaschenaufsatz-Dispenser mit Rückdosierventil mit Adaptern GL 25, GL 28/S 28, GL 32, GL 38, S 40 und Teleskopansaugrohr (Länge 125 – 240 mm)								
0,2 – 2 mL	0,2 mL	0,5 mL	±5 %	±10 µL	±1 %	±2 µL	4967 000.014	313,00 €
	1 mL	0,5 mL	±1 %	±10 µL	±0,2 %	±2 µL		
	2 mL	0,5 mL	±0,5 %	±10 µL	±0,1 %	±2 µL		
0,5 – 5 mL	0,5 mL	0,1 mL	±5 %	±25 µL	±1 %	±5 µL	4967 000.022	313,00 €
	2,5 mL	0,1 mL	±1 %	±25 µL	±0,2 %	±5 µL		
	5 mL	0,1 mL	±0,5 %	±25 µL	±0,1 %	±5 µL		
0,1 – 10 mL	1 mL	0,2 mL	±5 %	±50 µL	±1 %	±10 µL	4967 000.030	313,00 €
	5 mL	0,2 mL	±1 %	±50 µL	±0,2 %	±10 µL		
	10 mL	0,2 mL	±0,5 %	±50 µL	±0,1 %	±10 µL		
<b>Varispenser® 2x</b> , Flaschenaufsatz-Dispenser mit Rückdosierventil mit Adaptern GL 32, GL 38, S 40 und Teleskopansaugrohr (Länge 170 – 330 mm)								
2,5 – 25 mL	2,5 mL	0,5 mL	±5 %	±120 µL	±1 %	±25 µL	4967 000.049	417,00 €
	12,5 mL	0,5 mL	±1 %	±120 µL	±0,2 %	±25 µL		
	25 mL	0,5 mL	±0,5 %	±120 µL	±0,1 %	±25 µL		
5 – 50 mL	5 mL	1 mL	±5 %	±250 µL	±1 %	±50 µL	4967 000.057	451,00 €
	25 mL	1 mL	±1 %	±250 µL	±0,2 %	±50 µL		
	50 mL	1 mL	±0,5 %	±250 µL	±0,1 %	±50 µL		
10 – 100 mL	10 mL	1 mL	±5 %	±500 µL	±1 %	±100 µL	4967 000.065	565,00 €
	50 mL	1 mL	±1 %	±500 µL	±0,2 %	±100 µL		
	100 mL	1 mL	±0,5 %	±500 µL	±0,1 %	±100 µL		

<sup>1)</sup> Die Daten für die systematische und die zufällige Messabweichung werden entsprechend EN ISO 8655 angegeben. Technische Änderungen vorbehalten. Irrtümer und Auslassungen vorbehalten. Der Varispenser® (plus) ist kein Ersatz für einen Flaschenverschluss. Flüchtige Flüssigkeiten können verdampfen.



# Eppendorf Top Buret™

## Kontinuierliche und pulsfreie manuelle Titration

Die Eppendorf Top Buret setzt Maßstäbe auf dem Gebiet der manuellen Titration. Mit jeder Drehung des Handrades wird gleichbleibend dosiert. So muss kein neuer Vorrat aufgezogen werden, was das Titrieren einfacher und sicherer macht. Es gibt zwei verschiedene Top Buret-Modelle: Das macht die erneute Aufnahme von Flüssigkeit unnötig und das Titrieren einfacher und sicherer. Die Volumenanzeige reicht bei beiden Modellen von 10 µL bis zu 999,9 mL, einziger begrenzender Faktor ist hier die Größe der verwendeten Vorratsflasche. Die gut ablesbare, anwenderfreundliche Volumenanzeige und die einfache Handradbedienung sorgen für ein einfaches, ergonomisches und ermüdungsfreies Arbeiten.



### Produkteigenschaften

- > Kontinuierlich und pulsfrei arbeitende Dosiertechnik
- > Rückdosierventil mit Ventilknebel
- > Spannungsversorgung mit langlebigeren Batterien sowie Ladeanzeige
- > Dosierbereich 0,1 mL bis 999,9 mL
- > Elektronikbedienteil als Einheit abnehmbar
- > Servicefreundlicher, modularer Aufbau inkl. einfachem Kalibrierprogramm
- > Hohe Chemikalienbeständigkeit
- > Variable Ausstoßkanüle, individuell einstellbar horizontal 142 – 220 mm, vertikal 10 – 200 mm und um 360° drehbar
- > Teleskopansaugrohr für die automatische Längeneinstellung von 210 – 370 mm
- > Geeignet für GL 32, GL 38, GL 45 und Sägewinde S 40 mit den im Lieferumfang enthaltenen Adaptern. Zusätzlicher Adapter erhältlich

### Bestellinformationen

Volumenbereich	Volumen	Rel. systematische Mess-abweichung <sup>1)</sup>	Abs. systematische Mess-abweichung <sup>1)</sup>	Rel. zufällige Mess-abweichung <sup>1)</sup>	Abs. zufällige Mess-abweichung <sup>1)</sup>	Best.-Nr.	Preis
<b>Eppendorf Top Buret™ M</b>							
0,1 – 999,9 mL	2,5 mL	±2,0 %	±0,05 mL	±1,0 %	±0,025 mL	4965 000.017	804,00 €
	12,5 mL	±0,4 %	±0,05 mL	±0,2 %	±0,025 mL		
	25 mL	±0,2 %	±0,05 mL	±0,1 %	±0,025 mL		
<b>Eppendorf Top Buret™ H</b>							
0,1 – 999,9 mL	5 mL	±2,0 %	±0,1 mL	±1,0 %	±0,05 mL	4965 000.025	804,00 €
	25 mL	±0,4 %	±0,1 mL	±0,2 %	±0,05 mL		
	50 mL	±0,2 %	±0,1 mL	±0,1 %	±0,05 mL		

<sup>1)</sup> Die Daten für die systematische und die zufällige Messabweichung werden entsprechend EN ISO 8655 angegeben. Technische Änderungen vorbehalten. Irrtümer und Auslassungen vorbehalten. Der Varispenser® (plus) ist kein Ersatz für einen Flaschenverschluss. Flüchtige Flüssigkeiten können verdampfen.



Zubehör	Best.-Nr.	Preis
<b>Teleskopansaugrohr aus FEP</b> , Länge individuell verstellbar: 125 mm – 240 mm, für Varispenser® 2(x) mit 2 mL, 5 mL oder 10 mL Nennvolumen, Gefäßdurchmesser außen 6 mm, Standardgröße	4966 504.000	29,40 €
<b>Teleskopansaugrohr aus FEP</b> , Länge individuell verstellbar: 170 mm – 330 mm, für Varispenser® 2(x) mit 25 mL, 50 mL oder 100 mL Nennvolumen, Gefäßdurchmesser außen 7,6 mm, Standardgröße	4966 507.000	29,40 €
<b>Teleskopansaugrohr aus FEP</b> , Länge individuell verstellbar: 195 mm – 350 mm, für Varispenser® 2(x) mit 2 mL, 5 mL oder 10 mL Nennvolumen, Gefäßdurchmesser außen 6 mm, Sondergröße für große Flaschen	4966 505.007	29,40 €
<b>Teleskopansaugrohr aus FEP</b> , Länge individuell verstellbar 250 mm – 480 mm, für Varispenser® 2(x) mit 2 mL, 5 mL oder 10 mL Nennvolumen, Gefäßdurchmesser außen 6 mm, Sondergröße für sehr große Flaschen und Kanister	4966 506.003	29,40 €
<b>Teleskopansaugrohr aus FEP</b> , Länge individuell verstellbar 250 mm – 480 mm, für Varispenser® 2(x) mit 25 mL, 50 mL oder 100 mL Nennvolumen, Gefäßdurchmesser außen 7,6 mm, Sondergröße für sehr große Flaschen und Kanister	4966 508.006	29,40 €
<b>Teleskopansaugrohr aus FEP</b> , Länge individuell verstellbar: 70 mm – 140 mm, für Varispenser® 2(x) mit 2 mL, 5 mL oder 10 mL Nennvolumen, Gefäßdurchmesser außen 6 mm, Sondergröße für kleine Flaschen	4966 503.004	29,40 €
<b>Teleskopansaugrohr</b> , für Eppendorf Top Buret™, Varispenser® und Varispenser® plus	4960 805.009	24,30 €
<b>Flaschengewindeadapter von GL 32 bis GL 25, PP</b>	4960 800.040	7,60 €
<b>Flaschengewindeadapter von GL 32 bis GL 27, PP</b>	4960 800.139	9,20 €
<b>Flaschengewindeadapter von GL 32 bis GL 28, PP</b>	4960 800.058	7,60 €
<b>Flaschengewindeadapter von GL 32 bis NS 19/26, PP</b>	4960 800.082	19,40 €
<b>Flaschengewindeadapter von GL 32 bis NS 24/29, PP</b>	4960 800.090	21,10 €
<b>Flaschengewindeadapter von GL 32 bis NS 29/32, PP</b>	4960 800.104	21,80 €
<b>Flaschengewindeadapter von GL 45 bis GL 32, PP</b>	4960 800.120	11,90 €
<b>Flaschengewindeadapter von GL 45 bis GL 38, PP</b>	4960 800.155	3,70 €
<b>Flaschengewindeadapter von GL 45 bis S 40 (Sägewinde), PP</b>	4960 800.147	3,40 €
<b>Flaschengewindeadapter von GL 32 bis GL 28, ETFE</b>	4960 835.005	17,40 €
<b>Flaschengewindeadapter von GL 45 bis GL 38, ETFE</b>	4960 839.000	29,40 €
<b>Flaschengewindeadapter von GL 45 bis GL 40, ETFE</b>	4960 834.009	24,50 €
<b>Gewindeadapter für Flasche von GL 32 bis GL 25, ETFE</b>	4966 614.000	29,40 €
<b>Gewindeadapter für Flasche von GL 45 bis GL 32, ETFE</b>	4966 615.007	29,40 €
<b>Flexible Ausstoßkanüle mit Rückdosierventil, gewickelt aus PTFE</b> , ca. 80 cm lang, mit Sicherheitsgriff, für Varispenser® 2(x) mit 2 mL, 5 mL oder 10 mL Nennvolumen, Gefäßdurchmesser außen 3 mm, Gefäßdurchmesser innen 2 mm	4966 501.001	101,00 €
<b>Flexible Ausstoßkanüle mit Rückdosierventil, gewickelt aus PTFE</b> , ca. 80 cm lang, mit Sicherheitsgriff, für Varispenser® 2(x) mit 25 mL, 50 mL oder 100 mL Nennvolumen, Gefäßdurchmesser außen 4,5 mm, Gefäßdurchmesser innen 3 mm	4966 502.008	101,00 €
<b>Trockenrohr (nicht befüllt)</b> , Mit PTFE-Dichtungsring für Varispenser® 2(x), alle Größen	4966 509.002	40,30 €
<b>Trockenrohr</b> , ohne Trocknungsmittel, für Eppendorf Top Buret™, Varispenser® und Varispenser® plus	4960 851.000	36,70 €
<b>Lüftungsschraube mit Luer-Konus aus PP für Mikrofilter</b> , Mit PTFE-Dichtungsring für Varispenser® 2(x), alle Größen	4966 511.007	36,40 €
<b>Gewindeadapter für Kanister, 5L von 45 mm auf 17/8" Gewinde</b>	4960 832.006	50,40 €

## epMotion® 96

**Produkteigenschaften**

- > 0,5 bis 300 µL oder 5 bis 1.000 µL mit einem System
- > Elektronisches 96-kanaliges Pipettieren mit synchroner Hubbewegung für bessere Präzision und Reproduzierbarkeit von Ergebnissen
- > Automatische Erkennung der Tip-Größe
- > Verwenden Sie zwei Größen Reload-Tips für höchste Genauigkeit
- > Intuitives und bewährtes Softwarekonzept sowie komfortable Touchscreen-Steuerung
- > Intelligente, voreingestellte Anwendungen: Aufnehmen, Verdünnen, Mehrfachdispensieren, Pipettieren und Mischen
- > Individuelle Einstellung der Geschwindigkeit, stellen Sie die Parameter entsprechend Ihrer Bedürfnisse und entsprechend der Flüssigkeitsklasse ein
- > Einfacher und schneller Wechsel der Pipettenspitzen
- > Kompaktes Design, das unter eine Sterilbank passt
- > Verringerter RSI-Risiko (Repetitive Stress Injury)

**Anwendungen**

- > Replikation und Reformatierung von Mikrotestplatten
- > PCR-Setup im 96-Well-Format
- > Zellaussaat und Medienwechsel
- > Zusatz von Reagenzien und Präparaten
- > 384 Wells durch 4 mal pipettieren mit 96 Kanälen
- > Zellbasierte Assays
- > ELISA-Handling (Plattenbeschichtung und Waschen)
- > Biochemische Assays
- > Nukleinsäure-Aufreinigung im 96-Well-Format

**Bestellinformationen**

Bezeichnung	Best.-Nr.	Preis
epMotion® 96, halbautomatische elektronische Pipette für paralleles Verarbeiten von 96-Well-Mikrotestplatten (ohne iPod®-Bedienteil), 100 – 240 V ±10 %/50 – 60 Hz ±5 %, 0,5 – 300 µL	5069 000.012	Auf Anfrage
epMotion® 96 with 2-position slider, mit 2-Positionenschieber, halbautomatischer elektronischer Pipette für paralleles Verarbeiten von 96-Well-Mikrotestplatten (ohne iPod®-Bedienteil), 100 – 240 V ±10 %/50 – 60 Hz ±5 %, 0,5 – 300 µL	5069 000.110	Auf Anfrage
epMotion® 96xl, halbautomatische elektronische Pipette für paralleles Verarbeiten von 96-Well-Mikrotestplatten (ohne iPod®-Bedienteil), 100 – 240 V ±10 %/50 – 60 Hz ±5 %, 5 – 1.000 µL	5069 000.217	Auf Anfrage
epMotion® 96xl with 2-position slider, halbautomatische elektronische Pipette für paralleles Verarbeiten von 96-Well-Mikrotestplatten (ohne iPod®-Bedienteil), 100 – 240 V ±10 %/50 – 60 Hz ±5 %, 5 – 1.000 µL	5069 000.314	Auf Anfrage
epMotion® 96 Zubehör, Umrüstsatz 2-Positionenschieber für epMotion® 96	5069 074.008	Auf Anfrage
epMotion® reservoir 195 mL, Reservoir mit geringem Totvolumen, Single-Well mit 96 Vertiefungen, PCR clean, 4 x 5 Reservoirs	0030 126.556	311,00 €

✂ Bestellinformationen für andere Spannungsoptionen ab Seite 450

i Weitere Informationen unter [www.eppendorf.com](http://www.eppendorf.com)

Unverbindliche Preisempfehlung. Alle Preise zzgl. USt.  
Technische Änderungen vorbehalten.

## epMotion® 5070/5070f

**Produkteigenschaften**

- > 4 ANSI/SLAS-Worktable- und unendlich viele virtuelle Positionen
- > Höchste Pipettiergenauigkeit von 0,2 bis 1.000 µL
- > Kalibrierte Einkanal- und Achtkanal-Dosierwerkzeuge
- > Optischer Sensor<sup>1)</sup> zur Erkennung von Flüssigkeiten, Labware, Spitzen
- > Kompatibel mit Gefäßen (0,2 mL bis 50 mL) und Mikrotestplatten bis 384 Wells
- > Automatischer Wechsel von zwei Pipettierwerkzeugen
- > Vollkommen in sich geschlossenes, kompaktes Gehäuse mit Türsicherung (außer 5070f, Sterilbank-Version)
- > Option für Steuerung über ein EasyCon Tablet oder MultiCon-PC-Steuerung durch Berührung, per Maus oder Tastatur, Upgrade auf Barcode-Tracking und GxP-Software-Versionen

<sup>1)</sup> US-Patent 6,819,437 B2

**Anwendungen**

- > Verdünnungsreihen
- > Verteilen von Reagenzien
- > Assay-Setup
- > Probentransfer von Einzelgefäßen in Platten
- > Umformatieren von Platten
- > PCR-Setup
- > Cell-Based Assay-Set-up
- > Immunoassay-Setup
- > Einstellen von Konzentrationen oder Volumina
- > Medienwechsel

**Besonderheiten der epMotion 5070f**

- > Eppendorf-Lichtschanke: – Sicherheitsfunktion, die den Schließmechanismus der Sterilbank überwacht
- > Vorprogrammierte Zellkultur-Labware
- > Sterile Pipettenspitzen erhältlich
- > Autoklavierbare Pipettierwerkzeuge

Your local distributor: [www.eppendorf.com/contact](http://www.eppendorf.com/contact)

Eppendorf Vertrieb Deutschland GmbH · Peter-Henlein-Str. 2 50389 · Wessling-Berzdorf · Germany · Tel. +49 2232 418-0 · Fax +49 2232 418-155 · [www.eppendorf.de](http://www.eppendorf.de) · [vertrieb@eppendorf.de](mailto:vertrieb@eppendorf.de) · Eppendorf Austria GmbH · 1210 Wien · Austria · Tel. +43 1 890 13 64-0 · Fax +43 1 890 13 64-20 · [www.eppendorf.at](http://www.eppendorf.at)

## epMotion® 5073l/5073m

**Produkteigenschaften**

- > 6 ANSI/SLAS-Mikrotestplattenpositionen
- > Optischer Sensor<sup>1)</sup> zur Erkennung von Flüssigkeiten, Labware, Spitzen
- > Automatischer Wechsel von zwei Pipettierwerkzeugen und Greifer
- > Volumenbereich von 0,2 bis 1.000 µL für höchste Pipettiergenauigkeit
- > 3D-MagSep-Technologie, Mischen, Temperieren, magnetisches Separieren – alles in einem Gerät
- > Kalibrierte Einkanal- und Achtkanal-Dosierwerkzeuge
- > UV-Lampe und HEPA-Filtersystem für Dekontamination und Reinluftbedingungen optional erhältlich
- > Kompatibel mit Gefäßen (0,2 bis 50 mL) und Mikrotestplatten bis 384 Wells

<sup>1)</sup> US patent 6,819,437 B2

**Anwendungen**

- > DNA- und RNA-Aufreinigung
- > PCR-Setup
- > Serielle Verdünnung und Normalisierung von Proben
- > Proben- oder Reagenztransfer
- > Probenmischen und -temperieren
- > Assay-Setup
- > Nukleinsäureextraktion
- > Medienwechsel und andere Zellkulturanwendungen

**Besonderheiten der epMotion 5073**

- > Die sechs Positionen der epMotion® 5073-Systeme, der automatische Werkzeugwechsel und die Greifer-Option ermöglichen eine Vielzahl von Anwendungen
- > Die einzigartige Kombination von Magnetfingermodul und Eppendorf ThermoMixer® ermöglicht Separieren, Mischen und Temperieren an einer Stelle (5073m)
- > Thermomodul (optional) 5073l

! Weitere Informationen unter [www.eppendorf.com](http://www.eppendorf.com)

Unverbindliche Preisempfehlung. Alle Preise zzgl. USt.  
Technische Änderungen vorbehalten.

## epMotion® 5075l

**Produkteigenschaften**

- > 15 ANSI/SLAS-Worktable-Positionen
- > Höchste Pipettiergenauigkeit von 0,2 bis 1.000 µL
- > Automatischer Wechsel aller Werkzeuge (Greifer, Ein- und Achtkanal)
- > Optischer Sensor<sup>1)</sup> zur Erkennung von Flüssigkeiten, Labware, Spitzen
- > Kompatibel mit Gefäßen (0,2 mL bis 50 mL) und Mikrotestplatten bis 384 Wells
- > Eppendorf MultiCon-PC-Steuerung zur Ausführung der epBlue-Software durch Berührung oder mit der Maus
- > Software-Erweiterungen für Umgang mit Barcode-Proben oder eine Einbindung in LIMS und ELN optional erhältlich
- > Software-Erweiterungen zur Unterstützung regulierter Prozessumgebungen (GLP, GMP, 21 CFR Part 11) optional erhältlich
- > CleanCap-Option – UV-Lampe und HEPA-Filtersystem für Dekontamination und Reinluftbedingungen
- > 3 Thermomoduloptionen zum Heizen oder Kühlen (0 – 110 °C) von Proben oder Reagenzien

**Anwendungen**

- > Erstellung einer NGS-Bibliothek
- > Reagenzienverteilung & serielle Verdünnung
- > Probentransfer von Einzelgefäßen in Platten
- > Umformatieren von Platten
- > Medienwechsel und andere Zellkulturanwendungen
- > Probenpooling
- > Real-time PCR-Setup
- > Cell-Based Assay-Set-up
- > Immunoassay-Setup
- > Einstellen von Konzentrationen oder Volumina



Your local distributor: [www.eppendorf.com/contact](http://www.eppendorf.com/contact)  
Eppendorf Vertrieb Deutschland GmbH · Peter-Henlein-Str. 2 50389 · Wesseling-Berzdorf · Germany · Tel. +49 2232 418-0 · Fax +49 2232 418-155 ·  
[www.eppendorf.de](http://www.eppendorf.de) · [vertrieb@eppendorf.de](mailto:vertrieb@eppendorf.de) · Eppendorf Austria GmbH · 1210 Wien · Austria · Tel. +43 1 890 13 64-0 · Fax +43 1 890 13 64-20 · [www.eppendorf.at](http://www.eppendorf.at)

## epMotion® 5075t/5075m

**Produkteigenschaften**

- > Wie 5075I, plus
- > Integrierter Eppendorf ThermoMixer® mit 2<sup>0</sup>Mix-Control-Technologie
- > Temperaturbereich 15 °C unter RT bis 95 °C
- > Automatische Sicherung der Labware zum Mischen bei bis zu 2.000 rpm
- > Pipettieren an Standardpositionen während des Schüttelns
- > 14,5 Plätze, 14 SBS/ANSI-Plätze sowie kleiner Platz für spezielles Reagenzreservoir-Rack (drei Behälter)
- > 2 Thermomoduloptionen

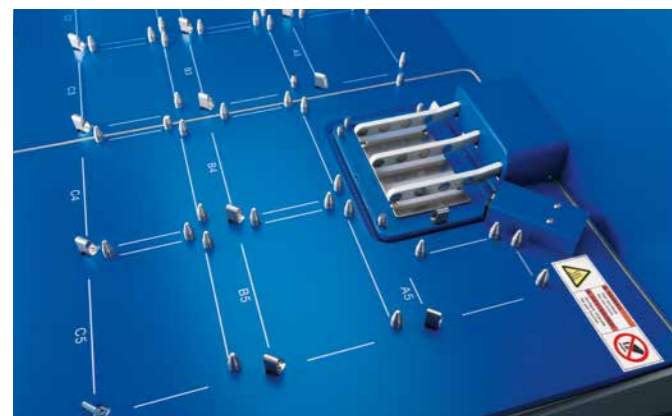
**Anwendungen**

- > Wie 5075I, plus
- > Bead-Anwendungen mit Mischen und Temperieren
- > Sequenzierung und PCR-Clean-up
- > Nukleinsäure-Aufreinigung
- > Zellaufschluss
- > Immunoassays
- > Erstellung einer NGS-Bibliothek

**Besonderheiten der epMotion 5075m**

- > Wie epMotion 5075t, plus
- > Kombination aus Magnetfingermodul und Eppendorf ThermoMixer®
- > Spezielle MagSep-Reagenzien-Kits für die Nukleinsäure-Aufreinigung mit 1 bis 24 Proben

! Weitere Informationen unter [www.eppendorf.com](http://www.eppendorf.com)

## epMotion® 5075v/5075vt

**Produkteigenschaften**

- > Wie epMotion 5075I
- > 12 SLAS/ANSI-Plätze
- > Integrierte Vakuumpumpe: Geräuschloser Betrieb, keine Wartung von Schläuchen, Kabeln oder Behältern
- > Vollständig integrierte Vakuumstation, passt sich automatisch an die von der Software kontrollierten Filterplatten an
- > Greifer für den Transport von Platten und Labware
- > 3 Thermomoduloptionen (2 für die 5075vt)
- > Auch als 5075vt-Version mit integriertem Eppendorf ThermoMixer®

**Anwendungen**

- > Wie 5075I mit Vakuum-Aufreinigungstechnologien
- > Festphasenextraktion
- > Filtration
- > DNA aus Blut, Gewebe und Zellen
- > DNA aus Pflanzen und Bakterien
- > Sequenzierung und PCR-Clean-up
- > Totale RNA-Isolation

**Besonderheiten der epMotion 5075vt**

- > Integrierter Eppendorf ThermoMixer® mit 2<sup>0</sup>Mix-Control-Technologie
- > Temperaturbereich RT -15 °C bis 95 °C
- > Automatische Sicherung der Labware zum Mischen bei bis zu 2.000 rpm

Bestellinformationen	Best.-Nr.	Preis
<b>epMotion® 5070 EasyCon</b> , vollkommen in sich geschlossenes Gehäuse, System mit EasyCon, epBlue™ Software, Maus, Abfallbox, 100 – 240 V ±10 %/50 – 60 Hz ±5 %, 0,2 µL – 1 mL	5070 006.032	Auf Anfrage
<b>epMotion® 5070 MultiCon</b> , vollkommen in sich geschlossenes Gehäuse, System mit MultiCon, epBlue™ Software und LH Assistant, Tastatur, Maus, Abfallbox, 100 – 240 V ±10 %/50 – 60 Hz ±5 %, 0,2 µL – 1 mL	5070 000.282	Auf Anfrage
<b>epMotion® 5070f EasyCon</b> , System mit EasyCon, epBlue™-Software, Maus, Abfallbox, 100 – 240 V ±10 %/50 – 60 Hz ±5 %, 0,2 µL – 1 mL	5070 006.108	Auf Anfrage
<b>epMotion® 5070f MultiCon</b> , System mit MultiCon, epBlue™ Software und LH Assistant, Tastatur, Maus, Abfallbox, 100 – 240 V ±10 %/50 – 60 Hz ±5 %, 0,2 µL – 1 mL	5070 000.283	Auf Anfrage
<b>epMotion® 5073m EasyCon</b> , vollkommen in sich geschlossenes, kompaktes Gehäuse, System mit EasyCon, MagSep™-Modul, Eppendorf ThermoMixer®, epBlue™-Software, Maus, Abfallbox, 100 – 240 V ±10 %/50 – 60 Hz ±5 %, 0,2 µL – 1 mL	5073 000.787	Auf Anfrage
<b>epMotion® 5073m MultiCon</b> , vollkometen in sich geschlossenes, kompaktes Gehäuse, System mit MultiCon, MagSep™-Modul, Eppendorf ThermoMixer®, epBlue™-Software, Tastatur, Maus, Abfallbox, 100 – 240 V ±10 %/50 – 60 Hz ±5 %, 0,2 µL – 1 mL	5073 000.795	Auf Anfrage
<b>epMotion® 5073mc EasyCon</b> , CleanCap, System mit EasyCon, MagSep™-Modul, Eppendorf ThermoMixer®, epBlue™-Software, Maus, Abfallbox, 100 – 240 V ±10 %/50 – 60 Hz ±5 %, 0,2 µL – 1 mL	5073 000.809	Auf Anfrage
<b>epMotion® 5073mc MultiCon</b> , CleanCap, System mit MultiCon, MagSep™-Modul, Eppendorf ThermoMixer®, epBlue™-Software, Tastatur, Maus, Abfallbox, 100 – 240 V ±10 %/50 – 60 Hz ±5 %, 0,2 µL – 1 mL	5073 000.817	Auf Anfrage
<b>epMotion® M5073</b> , vollkommen in sich geschlossenes, kompaktes Gehäuse, System mit EasyCon, MagSep™-Modul, Eppendorf ThermoMixer®, epBlue™-Software und TS 50, TS 1000, PrepRack, ReagentRack, Rack für 24 Safe-Lock Tubes, Maus, Abfallbox, 100 – 240 V ±10 %/50 – 60 Hz ±5 %, 0,2 µL – 1 mL	5073 000.205	Auf Anfrage
<b>epMotion® M5073c</b> , mit CleanCap, EasyCon, MagSep™-Modul, Eppendorf ThermoMixer®, epBlue™-Software und TS 50, TS 1000, PrepRack, ReagentRack, Rack für 24 Safe-Lock Tubes, Maus, Abfallbox, 100 – 240 V ±10 %/50 – 60 Hz ±5 %, 0,2 µL – 1 mL	5073 000.400	Auf Anfrage
<b>epMotion® 5073l EasyCon</b> , vollkommen in sich geschlossenes, kompaktes Gehäuse, System mit EasyCon, epBlue™-Software, Maus, Abfallbox, 100 – 240 V ±10 %/50 – 60 Hz ±5 %, 0,2 µL – 1 mL	5073 000.582	Auf Anfrage
<b>epMotion® 5073l MultiCon</b> , vollkommen in sich geschlossenes, kompaktes Gehäuse, System mit MultiCon, epBlue™-Software, Tastatur, Maus, Abfallbox, 100 – 240 V ±10 %/50 – 60 Hz ±5 %, 0,2 µL – 1 mL	5073 000.590	Auf Anfrage
<b>epMotion® 5073lc EasyCon</b> , CleanCap, System mit EasyCon, epBlue™-Software, Maus, Abfallbox, 100 – 240 V ±10 %/50 – 60 Hz ±5 %, 0,2 µL – 1 mL	5073 000.604	Auf Anfrage
<b>epMotion® 5073lc MultiCon</b> , CleanCap, System mit MultiCon, epBlue™-Software, Tastatur, Maus, Abfallbox, 100 – 240 V ±10 %/50 – 60 Hz ±5 %, 0,2 µL – 1 mL	5073 000.612	Auf Anfrage
<b>epMotion® P5073</b> , für die automatische Vorbereitung von PCR-Ansätzen, mit EasyCon, epBlue™-Software, TS 50, TS 300, Thermoblock für PCR-Platten, 96 Wells, Rack für 24 Safe-Lock Tubes, 100 – 240 V ±10 %/50 – 60 Hz ±5 %, 0,2 µL – 1 mL	5073 000.000	Auf Anfrage
<b>epMotion® P5073c</b> , für die automatische Vorbereitung von PCR-Ansätzen, mit CleanCap, EasyCon, epBlue™-Software, TS 50, TS 300, Thermoblock für PCR-Platten, 96 Wells, Rack für 24 Safe-Lock Tubes, 100 – 240 V ±10 %/50 – 60 Hz ±5 %, 0,2 µL – 1 mL	5073 000.302	Auf Anfrage
<b>epMotion® 5075l</b> , Basisgerät inkl. epBlue™ Software, Maus, Abfallbox, 100 – 240 V ±10 %/50 – 60 Hz ±5 %, 0,2 µL – 1 mL	5075 000.301	Auf Anfrage
<b>epMotion® 5075v</b> , Basisgerät inkl. Vakuumanlage, Greifer, Vac Frame 2, Vac Frame-Halter, epBlue™-Software, Maus, Abfallbox, 100 – 240 V ±10 %/50 – 60 Hz ±5 %, 0,2 µL – 1 mL	5075 000.303	Auf Anfrage
<b>epMotion® 5075t</b> , Basisgerät, inkl. Eppendorf ThermoMixer®, epBlue™-Software, Maus, Abfallbox, 100 – 240 V ±10 %/50 – 60 Hz ±5 %, 0,2 µL – 1 mL	5075 000.302	Auf Anfrage
<b>epMotion® 5075t NGS solution</b> , Paket mit vollkommen in sich geschlossenem Gehäuse, MultiCon PC, erweitertem Funktionsumfang 1, C2-Thermomodul, Dosierwerkzeugen, plus NGS-spezifisches Zubehör, plus NGS-spezifische Verbrauchsartikel zum Starten einer automatisierten Bibliothekserstellung, 100 – 240 V ±10 %/50 – 60 Hz ±5 %, 0,2 µL – 1 mL	5075 000.962	Auf Anfrage
<b>epMotion® 5075tC NGS solution</b> , Paket mit CleanCap, MultiCon PC, erweitertem Funktionsumfang 1, C2-Thermomodul, Dosierwerkzeugen, plus NGS-spezifisches Zubehör, Halter für Abfallbeutel, plus NGS-spezifische Verbrauchsartikel zum Starten einer automatisierten Bibliothekserstellung, 100 – 240 V ±10 %/50 – 60 Hz ±5 %, 0,2 µL – 1 mL	5075 000.963	Auf Anfrage
<b>epMotion® 5075vt</b> , Basisgerät inkl. Vakuumanlage, Greifer, Vac Frame 2, Vac Frame-Halter, Eppendorf ThermoMixer®, epBlue™-Software, Maus, Abfallbox, 100 – 240 V ±10 %/50 – 60 Hz ±5 %, 0,2 µL – 1 mL	5075 000.304	Auf Anfrage
<b>epMotion® 5075m</b> , Basisgerät, inkl. Eppendorf MagSep™-Modul, Eppendorf ThermoMixer®, epBlue™-Software, Maus, Abfallbox, 100 – 240 V ±10 %/50 – 60 Hz ±5 %, 0,2 µL – 1 mL	5075 000.305	Auf Anfrage

✂ Bestellinformationen für andere Spannungsoptionen ab Seite 450

ℹ Weitere Informationen unter [www.eppendorf.com](http://www.eppendorf.com)

Mit epMotion® 5075-Basisgeräten bestellbare Konfigurationsoptionen

Configuration option description	Ordering no.	5075l	5075t	5075v	5075vt	5075m
Eppendorf EasyCon™ tablet	5073 000.108	–	–	–	–	–
Eppendorf MultiCon PC controller incl. keyboard	5075 001.101	◆	◆	◆	◆	◆
Completely contained housing	5075 751.623	◆	◆	◆	◆	◆
CleanCap & completely contained housing	5075 751.607	opt.	opt.	opt.	opt.	opt.
Thermal module on position C1	5075 002.604	opt.	opt.	opt.	opt.	opt.
Thermal module on position C2	5075 002.612	opt.	opt.	opt.	opt.	opt.
Thermal module on position C3	5075 002.620	opt.	–	opt.	–	–
Gripper for labware transport, incl. holder	5282 000.018	opt.	opt.	incl.	incl.	opt.
epBlue™ ID, barcode & tracking software incl. manual barcode scanner	5075 002.701	opt.	opt.	opt.	opt.	opt.
epBlue™ GxP, software supporting regulatory compliance	5075 002.728	opt.	opt.	opt.	opt.	opt.

- Legend
- ◆ Please add this option for working configuration
  - incl. Already included in this basic epMotion device
  - Selection of this option is not possible for this basic epMotion device
  - opt. Add this option to increase functionality of this basic epMotion device

## epT.I.P.S.® Motion als Reload System

### Beschreibung

epT.I.P.S. Motion können mit der epMotion® 96 verwendet oder zusammen mit dem TipHolder als reload system in Ihre Workstation integriert werden. Die Reload-Spitzen werden in bewährter Qualität in einer PET-Tiefziehschale mit gesiegeltem Deckel angeliefert. Durch das Aufrüsten mit dem autoklavierbaren Spitzenhalter aus Aluminium, der die Einmal-Box ersetzt, ist eine bis zu 40-prozentige Abfallreduzierung möglich.



### Produkteigenschaften

- > Zur Qualitätssicherung in PET-Blisterverpackung mit gesiegeltem Deckel angeliefert
- > Farblich codierte Trays zur leichten Volumenerkennung
- > Das Reload system mit autoklavierbarem Spitzenhalter aus Aluminium reduziert den Kunststoffabfall um bis zu 40 %
- > Mit Standard- und Filter-/PCR clean-Tips erhältlich

### Anwendungen

- > Leichte Systemumstellung mit TipHolder-Adapter
- > TipHolder-Adapter ist autoklavierbar

Bestellinformationen	Best.-Nr.	Preis
<b>epT.I.P.S.® Motion als Reload System</b> , ohne Filter		
Eppendorf Quality™, 10 µL, 2.304 Tips (24 Trays x 96 Tips)	0030 014.545	205,00 €
Eppendorf Quality™, 50 µL, 2.304 Tips (24 Trays x 96 Tips)	0030 014.421	205,00 €
Eppendorf Quality™, 300 µL, 2.304 Tips (24 Trays x 96 Tips)	0030 014.464	205,00 €
Eppendorf Quality™, 1,000 µL, 2.304 Tips (24 Trays x 96 Tips)	0030 014.502	205,00 €

# epT.I.P.S.<sup>®</sup> Motion als Reload System

## Bestellinformationen

Bezeichnung	Best.-Nr.	Preis
<b>epT.I.P.S.<sup>®</sup> Motion als Reload System, mit Filter</b>		
PCR clean, 10 µL, 2.304 Tips (24 Trays × 96 Tips)	0030 014.553	393,00 €
PCR clean, 50 µL, 2.304 Tips (24 Trays × 96 Tips)	0030 014.430	393,00 €
PCR clean, 300 µL, 2.304 Tips (24 Trays × 96 Tips)	0030 014.472	393,00 €
PCR clean, 1,000 µL, 2.304 Tips (24 Trays × 96 Tips)	0030 014.510	393,00 €
PCR clean und sterile, 10 µL, 2.304 Tips (24 Trays × 96 Tips)	0030 014.561	441,00 €
PCR clean und sterile, 50 µL, 2.304 Tips (24 Trays × 96 Tips)	0030 014.529	441,00 €
PCR clean und sterile, 300 µL, 2.304 Tips (24 Trays × 96 Tips)	0030 014.537	441,00 €
<b>TipHolder</b> , für epT.I.P.S. <sup>®</sup> Motion Reloads	5075 751.399	392,00 €

# epT.I.P.S.<sup>®</sup> Motion pipette tips

## Beschreibung

Automatisierte Pipettierprozesse stellen hohe Anforderungen an die Ausführung und das Material der verwendeten Pipettenspitzen. Eppendorf hat die epT.I.P.S. Motion speziell für die Verwendung mit der epMotion<sup>®</sup> 5070, 5073 und der 5075 Liquid Handling-Workstation entwickelt. epT.I.P.S. Motion-Pipettenspitzen (mit und ohne Filter) wurden in verwindungssteifen, saubereren Racks entwickelt.



## Produkteigenschaften

- > Farblich codierte Trays zur Volumenerkennung
- > O-Ring an den Dosierwerkzeugen für stets perfekten Sitz
- > Optischer Sensor zur automatischen Spitzenerkennung

## Anwendungen

- > Verfügbar in verschiedenen Reinheitsgraden
- > Leicht austauschbar, keine zusätzlichen Labware-Dateien erforderlich
- > Auch erhältlich als Reload-System
- > Auch als epT.I.P.S. Motion SafeRacks empfohlen für die Spitzenwiederverwendungsfunktion

## Bestellinformationen

Bezeichnung	Best.-Nr.	Preis
<b>epT.I.P.S.<sup>®</sup> Motion pipette tips, ohne Filter</b>		
sterile, 10 µL, 960 Tips (10 Racks × 96 Tips)	0030 015.185	108,00 €
sterile, 50 µL, 960 Tips (10 Racks × 96 Tips)	0030 015.207	108,00 €
sterile, 300 µL, 960 Tips (10 Racks × 96 Tips)	0030 015.223	108,00 €
sterile, 1,000 µL, 960 Tips (10 Racks × 96 Tips)	0030 015.240	108,00 €
Eppendorf Quality <sup>™</sup> , 10 µL, 960 Tips (10 Racks × 96 Tips)	0030 014.383	94,70 €
Eppendorf Quality <sup>™</sup> , 50 µL, 960 Tips (10 Racks × 96 Tips)	0030 014.405	94,70 €
Eppendorf Quality <sup>™</sup> , 300 µL, 960 Tips (10 Racks × 96 Tips)	0030 014.448	94,70 €
Eppendorf Quality <sup>™</sup> , 1,000 µL, 960 Tips (10 Racks × 96 Tips)	0030 014.480	94,70 €
<b>epT.I.P.S.<sup>®</sup> Motion pipette tips, mit Filter</b>		
PCR clean und sterile, 10 µL, 960 Tips (10 Racks × 96 Tips)	0030 015.193	207,00 €
PCR clean und sterile, 50 µL, 960 Tips (10 Racks × 96 Tips)	0030 015.215	207,00 €

➤ Weitere Informationen unter [www.eppendorf.com](http://www.eppendorf.com)

Unverbindliche Preisempfehlung. Alle Preise zzgl. USt.  
Technische Änderungen vorbehalten.

## Bestellinformationen

Bezeichnung	Best.-Nr.	Preis
PCR clean und sterile, 300 µL, 960 Tips (10 Racks × 96 Tips)	0030 015.231	207,00 €
PCR clean und sterile, 1,000 µL, 960 Tips (10 Racks × 96 Tips)	0030 015.258	207,00 €
PCR clean, 10 µL, 960 Tips (10 Racks × 96 Tips)	0030 014.391	183,00 €
PCR clean, 50 µL, 960 Tips (10 Racks × 96 Tips)	0030 014.413	183,00 €
PCR clean, 300 µL, 960 Tips (10 Racks × 96 Tips)	0030 014.456	183,00 €
PCR clean, 1,000 µL, 960 Tips (10 Racks × 96 Tips)	0030 014.499	183,00 €
<b>epT.I.P.S.<sup>®</sup> Motion als SafeRack Tips, ohne Filter</b>		
Eppendorf Quality <sup>™</sup> , 50 µL, 960 Tips (10 Racks × 96 Tips)	0030 014.600	111,00 €
Eppendorf Quality <sup>™</sup> , 300 µL, 960 Tips (10 Racks × 96 Tips)	0030 014.626	111,00 €
Eppendorf Quality <sup>™</sup> , 1,000 µL, 960 Tips (10 Racks × 96 Tips)	0030 014.642	111,00 €
<b>epT.I.P.S.<sup>®</sup> Motion als SafeRack Tips, mit Filter</b>		
PCR clean, 50 µL, 960 Tips (10 Racks × 96 Tips)	0030 014.618	193,00 €
PCR clean, 300 µL, 960 Tips (10 Racks × 96 Tips)	0030 014.634	193,00 €
PCR clean, 1,000 µL, 960 Tips (10 Racks × 96 Tips)	0030 014.650	193,00 €

# Software



**epBlue<sup>™</sup> epMotion<sup>®</sup> PC-Software**

- > Grafische Benutzeroberfläche
- > Hauptmenü mit direktem Zugang zu den wichtigsten Funktionen
- > 3D-Ansicht des Arbeitsplatzes und Laufsimation
- > Benutzerverwaltung mit Passwort-Schutz
- > Import von Dateien zur Normalisierung und zum Cherry-Picking
- > Drucken und Archivieren von Protokollen
- > Bei allen epMotion-Systemen vorinstalliert
- > Erstellen, Bearbeiten und Simulieren von Anwendungen auf einem PC mit Windows 7, 8 oder 10 und der Software epMotion Editor 40



**epBlue<sup>™</sup> ID Software**

- > Visuelle Verfolgung des Scanvorgangs
- > Automatische Überprüfung des Worktables
- > Scannen einzelner Reaktionsgefäße und Mikrotestplatten
- > Dokumentation von Reagentyp und Charge
- > CSV- oder XML-basierte Ergebnisdatei
- > Bidirektionale LIMS-Kommunikation
- > Datenaustausch mit 2D-Barcode-Readern
- > Einfache Bedienung

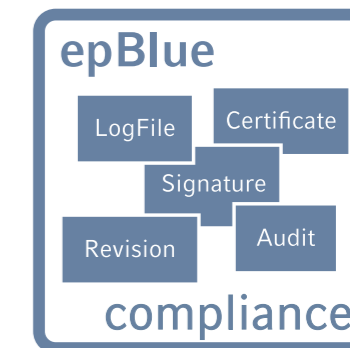

**epBlue<sup>™</sup> GxP-Software**

- > Komplette elektronische Dokumentation
- > Zugangskontrolle und Verwaltung von Benutzerebene
- > Audit Trail und Protokoll
- > Revisionsverwaltung
- > Elektronische Signaturen
- > Elektronische Zertifikate nach Industriestandard-Algorithmus
- > Export und Archivierung von Dokumenten mit digitaler Signatur
- > Datenbanksystem
- > Mitgelieferte Zertifikate
- > Erweiterung durch epBlue ID (optional)

## Software

## Bestellinformationen

Bezeichnung	Best.-Nr.	Preis
<b>epBlue™ ID Barcode- und Nachverfolgungs-Software inkl. manuellem Barcode-Reader</b> , modulare Erweiterung für epBlue™ zur Barcode-Unterstützung. Inkl. manuellem Barcode-Reader mit Ständer. Kompatibel mit epBlue™-Version 40.1 und höher	5075 002.701	Auf Anfrage
<b>epBlue™ ID-Software und Hardware-Umrüstsatz</b> , für PC-Versionen 5070 und 5075 (SN < 4000), Barcode-Unterstützung inklusive Software, Barcode-Reader und Ständer. Kompatibel mit allen epMotion® PC-Versionen, ausgenommen epMotion® 5075 MC. Nicht kompatibel mit den epMotion® Bedienfeld-Versionen oder EasyCon	5075 000.830	Auf Anfrage
<b>epBlue™ GxP-Software</b> , zur Unterstützung von Prozessumgebungen (nach GLP, GMP, 21 CFR Part 11), als Konfigurationsoption oder für vorinstallierte epMotion® MultiCon-Varianten mit epBlue™ Version 40.1 bis 40.5, mit epBlue™ GxP-Software, entsprechender Firmware, Zertifikaten	5075 002.728	Auf Anfrage
<b>epMotion® Editor</b> , einschl. Editor Key, Software-Paket für die Erstellung und Bearbeitung von Anwendungen, kann auf einem PC installiert werden, kompatibel mit den epBlue™ 10.x-Versionen	5075 014.009	2.723,00 €
<b>epMotion® Editor</b> , einschl. Editor Key, für die Erstellung und Bearbeitung von Anwendungen, kann auf einem PC installiert werden, kompatibel mit den epBlue™ 10.x-Versionen, zusätzliche Lizenz	5075 015.200	800,00 €
<b>epMotion® Editor 40</b> , Software-CDROM mit Anleitung, zum Erstellen, Bearbeiten und Simulieren von Anwendungen auf einem PC, kompatibel mit epBlue™-Version >40.x	5075 014.220	1.637,00 €
<b>epMotion® Editor 40</b> , zusätzliche Softwarelizenz	5075 014.300	362,00 €
<b>Erweiterter Funktionsumfang 1</b> , Lizenz für zusätzliche epBlue™-Funktionen: Berechnung der Probenzahl; automatische Werkzeugauswahl; Starten auf Befehl; E-Mail-Benachrichtigung, erfordert Serviceeinsatz und epBlue >40.6	5075 000.964	714,00 €

## epMotion®-Zubehör



## Dosierwerkzeuge

- > Acht Dosierwerkzeuge von 0,2 µL bis 1.000 µL erhältlich
- > Vier Einkanal- und vier Achtkanal-Dosierwerkzeuge
- > Autoklavierbar und kalibriert basierend auf ISO 8655-6

## Reservoir Rack

- > Zur Bevorratung mit bis zu 7 Reservoir Rack-Modulen oder Reagenzreservoirs
- > Temperierbar bei Einsatz mit Thermomodul

## Reservoir Rack Module TC

- > Module für das Reservoir Rack
- > 10 Module sind für Gefäßvolumina von 0,2 mL bis 50 mL erhältlich
- > 3 Module für Reservoirs 10, 30 und 100 mL
- > Temperierbar bei Einsatz mit Thermomodul

! Weitere Informationen unter [www.eppendorf.com](http://www.eppendorf.com)



## Rack für Einzelgefäße

- > Für Reaktionsgefäße, Glas- oder Kunststoffgefäße in verschiedenen Größen



## epMotion® Thermoracks und Adapter

- > Zur Verwendung mit 96-Well- oder 384-Well-Platten und einzelnen 0,2-mL-Gefäßen
- > Temperierbar bei Einsatz mit Thermomodul



## epMotion® Thermoadapter

- > Zum Erwärmen und Kühlen von Deepwell Plates
- > Platten können mithilfe des Greifers ausgetauscht werden
- > Temperierbar bei Einsatz mit Thermomodul



## Thermorack Rotor/Gefäße

- > Spezialadapter zum temperierten Pipettieren mit der Qiagen® Rotor-Disc® 72/100 und 20 Gefäßen 1,5/2,0 mL
- > Temperierbar bei Einsatz mit Thermomodul



## Thermorack für 24 Gefäße

- > Verwendung für 1,5-mL- oder 2,0-mL-Eppendorf Safe-Lock Tubes
- > Adapter für 0,5-mL-Gefäße im Lieferumfang enthalten
- > Auch für Cryo-Gefäße erhältlich
- > Temperierbar bei Einsatz mit Thermomodul

## Bestellinformationen

Bezeichnung	Best.-Nr.	Preis
<b>Rack Smart</b> , zur Aufnahme eines Tube Racks für SmartCycler™-Reaktionsgefäße	5075 790.009	249,00 €
<b>Rack LC 20 µL/100 µL</b> , für bis zu 96 x 20-µL- oder 100-µL-LightCycler®-Kapillaren zur Verwendung mit der Centrifuge 5804/5804 R oder 5810/5810 R und anderen Geräten, 2 Stück	5075 795.000	1.996,00 €
<b>Thermorack CB</b> , für bis zu 384 x 0,1-mL-Streifengefäße im Qiagen® Rotor-Gene®	5075 767.031	1.056,00 €
<b>Thermorack Rotor/Gefäße</b> , zum temperierten Pipettieren mit der Qiagen® Rotor-Disc® 72/100 und 20 Gefäßen 1,5/2,0 mL	5075 751.526	845,00 €
<b>Thermoblock PCR 96 OC</b> , zur Temperierung und für das sichere Durchstechen versiegelter semi-skirted-PCR-Platten mit Ausrichtungssteuerung	5075 751.666	686,00 €
<b>Thermoadapter für PCR</b> , für die Temperierung von PCR-Platten, 96 Wells, skirted	5075 787.008	639,00 €
<b>Thermoadapter für PCR</b> , für die Temperierung von PCR-Platten, 384 Wells, skirted	5075 788.004	700,00 €
<b>Thermoadapter Frosty</b> , Kombination von Höhenadapter und PCR-Cooler, zum Kühlen von skirted-PCR-Platten	5075 789.000	581,00 €
<b>CycleLock Starter Set</b> , 1 Rahmen und 8 Matten zum automatischen Verschluss von Eppendorf PCR-Platten, nur in Verbindung mit Mastercycler ep verwendbar, PCR clean	0030 126.530	253,00 €





## epMotion®-Zubehör

Bestellinformationen		
Bezeichnung	Best.-Nr.	Preis
<b>CycleLock-Matten</b> , 5 Abdichtungsmatten, Rahmen nicht enthalten, PCR clean	0030 126.548	65,40 €
<b>Deckel für Thermorack Rotor/Tube</b> , mit Adapter zum Ablegen des Deckels auf dem epMotion® Worktable	5075 751.640	264,00 €
<b>epMotion® Höhenadapter</b> , zum Niveaueausgleich von Labware, ermöglicht eine schnellere Bearbeitung der Platte		
40 mm, für Pipettenspitzen	5075 755.009	380,00 €
55 mm	5075 752.000	380,00 €
85 mm	5075 751.003	380,00 €
<b>Thermoadapter für Mikrotestplatte 96/V/U</b> , zur Aufnahme und Temperierung von Eppendorf Microplates mit V- oder U-Boden	5075 751.577	496,00 €
<b>Thermoblock DWP 2000</b> , für 2 mL Eppendorf Deepwell Plates 96/2000	5075 751.330	491,00 €
<b>Thermoadapter DWP 96</b> , für Deepwell Plates 96/1000	5075 751.054	1.231,00 €
<b>Thermoadapter LC Sample</b> , für MagNA Pure LC Sample Cartridge	5075 751.305	631,00 €
<b>Rack für ILMN-Gefäße</b> , Rack für einzelne Gefäße, 40 x ø 8,4 mm und 12 x ø 11,2 mm, transportabel, autoklavierbar	5075 751.747	497,00 €
<b>Rack für Einzelgefäße</b> , zur Vorlage von Eppendorf Reaktionsgefäßen, Glas- oder Kunststoffgefäßen, nicht temperierbar		
Ø 17 mm x 100 mm max. Länge	5075 761.009	272,00 €
Ø 17 mm x 60 mm max. Länge	5075 775.000	272,00 €
Ø 16 mm x 100 mm max. Länge	5075 760.002	272,00 €
Ø 16 mm x 60 mm max. Länge	5075 776.006	272,00 €
Ø 15 mm x 100 mm max. Länge	5075 792.028	272,00 €
Ø 15 mm x 60 mm max. Länge	5075 792.044	272,00 €
Ø 14 mm x 100 mm max. Länge	5075 792.001	272,00 €
Ø 14 mm x 60 mm max. Länge	5075 792.060	272,00 €
Ø 13 mm x 100 mm max. Länge	5075 762.005	272,00 €
Ø 13 mm x 60 mm max. Länge	5075 792.087	272,00 €
Ø 12 mm x 100 mm max. Länge	5075 763.001	272,00 €
Ø 12 mm x 60 mm max. Länge	5075 792.109	272,00 €
<b>Rack</b> , für 24 HPLC-Gefäße, Ø 12 mm x 40 mm max. Länge	5075 792.125	272,00 €
<b>Rack</b> , für 96 Gefäße mit Schraubdeckel, 1,5/2,0 mL	5075 791.005	693,00 €
<b>Rack für 24 Gefäße</b> , für 24 Safe-Lock Tubes, ohne Temperierung		
0,5/1,5/2,0 mL	5075 751.453	489,00 €
1,5/2,0 mL	5075 751.275	466,00 €
<b>Reservoir Rack</b> , zur Vorlage der Reagenzreservoirs 10 mL, 30 mL und 100 mL. Es können bis zu 7 Reservoirs oder Reservoir Rack-Module vorgelegt werden	5075 754.002	148,00 €
<b>Erweiterungsplatte 5075i zu TMX und VAC</b> , zu bestellen mit 5075 000.620 und 5075 000.630 (für Geräte SN>4000)	5075 000.640	1.036,00 €
<b>Umrüstsatz TMX für 5075i</b> , zur Umrüstung einer 5075i mit Eppendorf ThermoMixer® auf eine 5075t (für Geräte SN>4000)	5075 000.630	Auf Anfrage
<b>Umrüstsatz VAC für 5075i</b> , zur Umrüstung einer 5075i- auf eine 5075v-Version (für Geräte SN>4000)	5075 000.620	Auf Anfrage
<b>VAC</b> , zur Umrüstung einer 5075-LH-Version auf eine 5075-VAC-Version	5075 000.610	Auf Anfrage
<b>TMX</b> , zur Umrüstung einer 5075-LH-Version auf eine 5075-TMX-Version	5075 000.628	Auf Anfrage
<b>TMX-Erweiterungsplatte VAC</b> , Bestellung mit 5075 000.628	5075 000.636	1.036,00 €
<b>Thermomodul</b> , Thermomodul zum Erwärmen oder Kühlen (0 – 100 °C) Thermoadapter, Thermoblock und Thermoracks	5075 757.001	6.009,00 €
<b>TS 10 Einkanal-Dosierwerkzeug</b> , Volumenbereich 0,2 – 10 µL	5280 000.100	2.521,00 €
<b>Einkanal-Dosierwerkzeug TS 50</b> , Volumenbereich 1 – 50 µL	5280 000.010	2.192,00 €
<b>Einkanal-Dosierwerkzeug TS 300</b> , Volumenbereich 20 – 300 µL	5280 000.037	2.192,00 €
<b>Einkanal-Dosierwerkzeug TS 1000</b> , Volumenbereich 40 – 1.000 µL	5280 000.053	2.192,00 €
<b>TM 10-8 Achtkanal-Dosierwerkzeug</b> , Volumenbereich 0,2 – 10 µL	5280 000.304	4.702,00 €
<b>Achtkanal-Dosierwerkzeug TM 50-8</b> , Volumenbereich 1 – 50 µL	5280 000.215	4.088,00 €
<b>Achtkanal-Dosierwerkzeug TM 300-8</b> , Volumenbereich 20 – 300 µL	5280 000.231	4.088,00 €
<b>Achtkanal-Dosierwerkzeug TM 1000-8</b> , Volumenbereich 40 – 1.000 µL	5280 000.258	4.088,00 €
<b>Halter für 6 Dosierwerkzeuge</b>	5075 774.003	272,00 €
<b>Greifer</b> , inkl. Halter, zum Transport von Platten auf dem Worktable und zur automatischen Bedienung der Vakuumkammer	5282 000.018	7.056,00 €
<b>Arbeitsflächenadapter</b> , zur Erhöhung des epMotion®-Worktables um 5,5 cm, 4 Füße	5070 752.001	299,00 €
<b>Thermoblock für PCR</b> , für die Temperierung von 96 Gefäßen 0,2 mL, 77 PCR-Gefäßen 0,5 mL oder einer PCR-Platte 96 Wells, semi-skirted	5075 766.000	639,00 €
<b>Thermoblock für PCR</b> , für die Temperierung von PCR-Platten 384 Wells, semi-skirted	5075 767.007	700,00 €
<b>Thermorack</b> , für 24 Safe-Lock Tubes, temperierbar, 0,5/1,5/2,0 mL	5075 769.000	862,00 €



Bestellinformationen		
Bezeichnung	Best.-Nr.	Preis
<b>Thermorack</b> , für 24 Safe-Lock Tubes, temperierbar, 1,5/2,0 mL	5075 771.004	820,00 €
<b>Thermorack TMX</b> , für 24 Safe-Lock-Reaktionsgefäße, 0,5 mL/1,5 mL/2,0 mL	5075 751.160	827,00 €
<b>Thermorack TMX</b> , für 24 Safe-Lock Tubes, temperierbar, 1,5/2,0 mL	5075 751.186	827,00 €
<b>Thermorack</b> , für 24 Cryo-Gefäße	5075 777.055	823,00 €
<b>Adapterhülsen</b> , zum Umbau des Thermoracks 1,5/2,0 mL zur Nutzung mit 0,5-mL-Gefäßen, 1 Satz à 25 Stück	5075 772.000	244,00 €
<b>Halter für Vakuumrahmen</b>	5075 778.009	380,00 €
<b>Vakuum-Deckel</b>	5075 779.005	264,00 €
<b>Matte für Vakuum-Deckel</b>	5075 793.008	179,00 €
<b>Vakuumrahmen 1</b> , 16 mm Höhe, empfohlen für Filterplatten von 5Prime, Invitek	5075 784.009	798,00 €
<b>Vakuumrahmen 2</b> , 26 mm Höhe, empfohlen für Filterplatten von MN, Promega oder Qiagen	5075 785.005	798,00 €
<b>Elutionsplattenadapter</b> , zur Bearbeitung von Microtubes in Racks	5075 785.030	92,60 €
<b>Antikontaminationsplatten-Adapter</b> , für Vakuumprozesse bei schaumigen Lösungen in Multiwell-Platten, 10 Stück	5075 794.004	42,70 €
<b>Vac Thermo Lid</b>	5075 796.007	1.356,00 €
<b>Abfallbehälter mit Ring</b> , zur Aufnahme der gebrauchten Pipettenspitzen	5075 753.006	115,00 €
<b>Halter für Abfallbeutel</b> , für Abfallbehälterplatz der epMotion® 5070/5073/5075	5075 753.103	110,00 €
<b>Montageplatte</b> , für Control Panel, an der vorderen linken Seite der epMotion®	5075 798.000	107,00 €
<b>Adapter für Sammelplatte, MN</b> , Typ für VAC-Station	5075 785.064	91,20 €
<b>PrepRack für 24 Eppendorf Safe-Lock Tubes 2 mL</b> , für Nukleinsäure-Aufreinigung mit Eppendorf MagSep™-Kits	5073 751.006	887,00 €
<b>Abfallbehälter, inkl. Deckel</b> , zur Montage in der Abfallbox, autoklavierbar, Arbeitsvolumen 115 mL	5075 751.500	102,00 €
<b>LiquidWasteTub 400 mL</b> , zum Anbringen im Halter für Abfallbeutel und im Abfallbehälter der epMotion®, mit Deckel, autoklavierbar, Arbeitsvolumen 400 mL	5075 751.720	112,00 €
<b>Reservoir Rack 3</b> , für max. drei 30-mL- oder 100-mL-Reservoirs, nur für 5075t, 5075m	5075 754.070	119,00 €
<b>Reservoir Rack Module TC</b> , zur Verwendung mit epMotion® Reservoir Racks, temperierbar, 8 x PCR-Gefäße, 0,2 mL	5075 799.049	309,00 €
<b>Reservoir Rack Module TC</b> , zur Verwendung mit epMotion® Reservoir Racks, temperierbar, 4 x Safe-Lock-Tubes, 0,5/1,5/2,0 mL	5075 799.081	327,00 €
<b>Reservoir Rack Module TC</b> , zur Verwendung mit epMotion® Reservoir Racks, temperierbar, 4 x Eppendorf Tubes® 5.0 mL	5075 799.340	321,00 €
<b>Reservoir Rack Module TC</b> , zur Verwendung mit epMotion® Reservoir Racks, temperierbar, 4 x Reaktionsgefäße Ø 12 mm	5075 799.103	327,00 €
<b>Reservoir Rack Module TC</b> , zur Verwendung mit epMotion® Reservoir Racks, temperierbar, 4 x Reaktionsgefäße Ø 16 mm	5075 799.120	327,00 €
<b>Reservoir Rack Module TC</b> , zur Verwendung mit epMotion® Reservoir Racks, temperierbar, 4 x Reaktionsgefäße Ø 17 mm	5075 799.162	327,00 €
<b>Reservoir Rack Module TC</b> , zur Verwendung mit epMotion® Reservoir Racks, temperierbar, 2 x Reaktionsgefäße Ø 29 mm	5075 799.189	327,00 €
<b>Reservoir Rack Module TC</b> , zur Verwendung mit epMotion® Reservoir Racks, temperierbar, 1 x Reservoir 10 mL	5075 799.421	133,00 €
<b>Reservoir Rack Module TC</b> , zur Verwendung mit epMotion® Reservoir Racks, temperierbar, 1 x Reservoir 30 mL	5075 799.146	133,00 €
<b>Reservoir Rack Module TC</b> , zur Verwendung mit epMotion® Reservoir Racks, temperierbar, 1 x Reservoir 100 mL	5075 799.260	133,00 €
<b>epMotion® reservoir 10 mL</b> , kleinvolumiger Behälter zur Reagenzvorlage auf der epMotion®; nur zusammen mit dem Reservoir Rack einzusetzen; Produktionschargen-Test, zertifiziert, 10 mL, 10 x 5 Reservoirs im Beutel, PCR clean, Polypropylen	0030 126.521	156,00 €
<b>epMotion® reservoir 30 mL</b> , großvolumiger Behälter zur Reagenzvorlage auf der epMotion®; nur zusammen mit dem Reservoir Rack einzusetzen; Produktionschargen-Test, zertifiziert, 30 mL, 10 x 5 Reservoirs im Beutel, PCR clean, Polypropylen	0030 126.505	156,00 €
<b>epMotion® reservoir 100 mL</b> , großvolumiger Behälter zur Reagenzvorlage auf der epMotion®; nur zusammen mit dem Reservoir Rack einzusetzen; Produktionschargen-Test, zertifiziert, 100 mL, 10 x 5 Reservoirs im Beutel, PCR clean, Polypropylen	0030 126.513	156,00 €
<b>epMotion® reservoir 400 mL</b> , großvolumiger Behälter zur Reagenzvorlage auf der epMotion®; Produktionschargen-Test, zertifiziert, 400 mL, 10 Reservoirs, PCR clean, autoklavierbar, Polypropylen	5075 751.364	207,00 €
<b>epMotion® reservoir 195 mL</b> , Reservoir mit geringem Totvolumen, Single-Well mit 96 Vertiefungen, PCR clean, 4 x 5 Reservoirs	0030 126.556	311,00 €
<b>Abfallbeutel bio.</b> , für Abfallbehälterplatz der epMotion® 5070/5073/5075, bis 7 L Volumen, ideal zum Entsorgen von biologisch gefährlichen Abfällen, autoklavierbar, PP-Material, Dicke 50 µm, transparent, 50 Beutel	5075 751.763	28,60 €
<b>Abfallbeutel</b> , für Abfallbehälterplatz der epMotion® 5070/5073/5075 bis 7 L Volumen, zum Entsorgen von biologisch gefährlichen Abfällen, autoklavierbar, PP-Material, Dicke 50 µm, transparent, 50 Beutel	5075 751.780	25,50 €



Modell	Eppendorf ThermoMixer® C	ThermoStat C	Eppendorf ThermoMixer® F0.5
Seite(n)	104	106	110
Abmessungen (B x T x H)	20,6 x 30,4 x 13,6 cm	20,6 x 30,4 x 13,6 cm	20,6 x 30,4 x 16,3 cm
Gewicht ohne Zubehör	6,3 kg	4,3 kg	6,2 kg
Netzanschluss	220 – 240 V, 50 – 60 Hz	220 – 240 V, 50 – 60 Hz	220 – 240 V, 50 – 60 Hz
Max. Leistungsaufnahme	200 W	200 W	200 W
Heizrate	max. 7 °C/min (bei Verwendung von SmartBlock plates <sup>1)</sup> )	max. 9 °C/min (bei Verwendung von SmartBlock PCR 384 <sup>1)</sup> )	max. 15 °C/min
Kühlrate	max. 2,5 °C/min zwischen 100 °C und RT	max. 5,0 °C/min zwischen 110 °C und RT <sup>1)</sup>	–
Timer	15 s bis 99:30 h, unendlich	15 s bis 99:30 h, unendlich	–
Misch- und Vortexradius	1,5 mm	–	1,5 mm
Mischradius	3 mm	–	3 mm
Mischfrequenz	300 – 3.000 rpm <sup>1)</sup>	–	300 – 2.000 rpm
Max. Geschwindigkeit	3.000 rpm <sup>1)</sup>	–	2.000 rpm
Temperatureinstellungen	1 °C/100 °C	-10 °C/110 °C (110 °C bei Verwendung der SmartBlocks 12 mm und cryo)	1 °C/100 °C
Temperatureinstellbereich	Min: 15 °C (abhängig vom verwendeten SmartBlock) unter RT, max: 100 °C	Min: 30 °C <sup>1)</sup> unter RT, max: 110 °C (110 °C bei Verwendung der SmartBlocks 12 mm und cryo)	Min: 4 °C über RT, max: 100 °C
Temperaturrichtigkeit	max. ±0,5 °C bei 20 – 45 °C	max. ±0,5 °C bei 20 – 45 °C <sup>1)</sup>	max. ±0,5 °C bei 20 – 45 °C
Schnittstellen	USB-Schnittstelle	USB-Schnittstelle	USB-Schnittstelle
Anwendungen	<ul style="list-style-type: none"> <li>&gt; Plasmid-/RNA-/DNA-Aufreinigung</li> <li>&gt; cDNA-Synthese</li> <li>&gt; Extraktion von DNA-Fragmenten aus Agarosegelen</li> <li>&gt; Enzymreaktionen (z. B. DNA-Restriktionsverdau, Proteinase-K-Verdau, Ligation)</li> <li>&gt; Transformation von Bakterienstämmen und Plasmiden</li> <li>&gt; Denaturierung von DNA, RNA und Proteinen</li> <li>&gt; Kennzeichnung von DNA, RNA und Proteinen</li> <li>&gt; Bakterienanzucht in Mikroreaktionsgefäßen, konischen Gefäßen und Deepwell Plates</li> <li>&gt; Lyse-Reaktionen bei 100 °C</li> <li>&gt; Mischen von PCR-Ansätzen</li> </ul>	<ul style="list-style-type: none"> <li>&gt; Schonendes Auftauen und Kühlen von Puffern und Proben bei geringen Temperaturen</li> <li>&gt; Vortemperieren von Medien</li> <li>&gt; Biochemische Reaktionen bei geringen Temperaturen</li> <li>&gt; Ligation</li> <li>&gt; cDNA-Synthese</li> <li>&gt; Denaturierung von RNA, DNA und Proteinen</li> <li>&gt; Proteinase-K-Verdau</li> <li>&gt; ELISA-Assays</li> <li>&gt; Immunpräzipitation</li> <li>&gt; Zelllyse</li> </ul>	<ul style="list-style-type: none"> <li>&gt; Anzucht von Bakterien und Hefen</li> <li>&gt; Enzymreaktionen</li> <li>&gt; Transformation von Bakterienstämmen und Plasmiden</li> <li>&gt; Denaturierung von DNA, RNA und Proteinen</li> <li>&gt; Lyse-Reaktionen bei 100 °C</li> <li>&gt; Labeling von Nukleinsäuren und Proteinen</li> <li>&gt; Proteinase-K-Verdau von Zellen und Gewebe</li> <li>&gt; Resuspendieren von Pellets</li> <li>&gt; Mischen von Proteinquantifizierungs-Assays</li> <li>&gt; ELISA-Assays</li> </ul>

<sup>1)</sup> abhängig vom verwendeten SmartBlock

Modell	Eppendorf ThermoMixer® F1.5	Eppendorf ThermoMixer® F2.0	Eppendorf ThermoMixer® FP	MixMate®
Seite(n)	110	110	110	111
Abmessungen (B x T x H)	20,6 x 30,4 x 17,0 cm	20,6 x 30,4 x 17,0 cm	20,6 x 30,4 x 16,4 cm	17 x 23 x 13 cm
Gewicht ohne Zubehör	6,3 kg	6,3 kg	6,1 kg	4,2 kg
Netzanschluss	220 – 240 V, 50 – 60 Hz	220 – 240 V, 50 – 60 Hz	220 – 240 V, 50 – 60 Hz	220 – 240 V, 50 – 60 Hz
Max. Leistungsaufnahme	200 W	200 W	200 W	40 W
Heizrate	max. 11 °C/min	max. 13 °C/min	max. 18 °C/min	–
Kühlrate	–	–	–	–
Timer	–	–	–	–
Misch- und Vortexradius	1,5 mm	1,5 mm	1,5 mm	1,5 mm
Mischradius	3 mm	3 mm	3 mm	3 mm
Mischfrequenz	300 – 1.500 rpm	300 – 1.500 rpm	300 – 2.000 rpm	300 – 3.000 rpm
Max. Geschwindigkeit	1.500 rpm	1.500 rpm	2.000 rpm	3.000 rpm
Temperatureinstellungen	1 °C/100 °C	1 °C/100 °C	1 °C/100 °C	–
Temperatureinstellbereich	Min: 4 °C über RT, max: 100 °C	Min: 4 °C über RT, max: 100 °C	Min: 4 °C über RT, max: 100 °C	entfällt
Temperaturrichtigkeit	max. ±0,5 °C bei 20 – 45 °C	max. ±0,5 °C bei 20 – 45 °C	max. ±0,5 °C bei 20 – 45 °C	–
Schnittstellen	USB-Schnittstelle	USB-Schnittstelle	USB-Schnittstelle	–
Anwendungen	<ul style="list-style-type: none"> <li>&gt; Anzucht von Bakterien und Hefen</li> <li>&gt; Enzymreaktionen</li> <li>&gt; Transformation von Bakterienstämmen und Plasmiden</li> <li>&gt; Denaturierung von DNA, RNA und Proteinen</li> <li>&gt; Lyse-Reaktionen bei 100 °C</li> <li>&gt; Labeling von Nukleinsäuren und Proteinen</li> <li>&gt; Proteinase-K-Verdau von Zellen und Gewebe</li> <li>&gt; Resuspendieren von Pellets</li> <li>&gt; Mischen von Proteinquantifizierungs-Assays</li> <li>&gt; ELISA-Assays</li> </ul>	<ul style="list-style-type: none"> <li>&gt; Anzucht von Bakterien und Hefen</li> <li>&gt; Enzymreaktionen</li> <li>&gt; Transformation von Bakterienstämmen und Plasmiden</li> <li>&gt; Denaturierung von DNA, RNA und Proteinen</li> <li>&gt; Lyse-Reaktionen bei 100 °C</li> <li>&gt; Labeling von Nukleinsäuren und Proteinen</li> <li>&gt; Proteinase-K-Verdau von Zellen und Gewebe</li> <li>&gt; Resuspendieren von Pellets</li> <li>&gt; Mischen von Proteinquantifizierungs-Assays</li> <li>&gt; ELISA-Assays</li> </ul>	<ul style="list-style-type: none"> <li>&gt; Anzucht von Bakterien und Hefen</li> <li>&gt; Enzymreaktionen</li> <li>&gt; Transformation von Bakterienstämmen und Plasmiden</li> <li>&gt; Denaturierung von DNA, RNA und Proteinen</li> <li>&gt; Lyse-Reaktionen bei 100 °C</li> <li>&gt; Labeling von Nukleinsäuren und Proteinen</li> <li>&gt; Proteinase-K-Verdau von Zellen und Gewebe</li> <li>&gt; Resuspendieren von Pellets</li> <li>&gt; Mischen von Proteinquantifizierungs-Assays</li> <li>&gt; ELISA-Assays</li> </ul>	<ul style="list-style-type: none"> <li>&gt; Resuspendieren von Pellets (z. B. Bakterien-, DNA-, Zellkulturpellets)</li> <li>&gt; Mischen von PCR-Ansätzen</li> <li>&gt; Durchmischen viskoser Flüssigkeiten und Suspensionen (inkl. Beads)</li> <li>&gt; Mischen von Restriktionsverdau</li> <li>&gt; Immunoassays (z. B. ELISA)</li> <li>&gt; Kolorimetrische Assays (z. B. Bradford, Lowry, BCA)</li> <li>&gt; Reporter-Gen-Assays (z. B. β-Galaktosidase-, Luciferase-Assays)</li> <li>&gt; Vortexen verschiedener Reaktionsgefäße (z. B. konische 15- und 50-mL-Gefäße)</li> </ul>

# Sample Handling



Modell	Tube 3810X	Safe-Lock Tube 0,5 mL	Safe-Lock Tube 1,5 mL
Seite(n)	115	116	116
Volumen	1,5 mL	0,5 mL	1,5 mL
Bodenform	konisch	konisch	konisch
Max. RZB Eppendorf Quality™	30.000 × g	30.000 × g	30.000 × g
Max. RZB PCR clean	30.000 × g	30.000 × g	30.000 × g
Max. RZB Biopur®	-	22.000 × g	22.000 × g
Max. RZB sterile	-	-	-

<sup>1)</sup> Testbedingungen: Rotor FA-45-6-30 in der Eppendorf Zentrifuge 5810 R (mit einem passenden Zentrifugenadapter für 15-mL-Reaktionsgefäße), Probe: Salzlösung (Dichte: 1,0 g/mL), kontrollierte Zentrifugationstemperatur: 25 °C, Zentrifugationsdauer: 90 min



Safe-Lock Tube 2,0 mL	Eppendorf Tubes® 5,0 mL	Eppendorf Conical Tubes 15 mL	Eppendorf Conical Tubes 50 mL
116	118	120	120
2,0 mL	5,0 mL	15 mL	50 mL
rund	konisch	konisch	konisch
25.000 × g	25.000 × g	-	-
25.000 × g	25.000 × g	-	-
22.000 × g	25.000 × g	-	-
-	25.000 × g	19.500 × g <sup>1)</sup>	19.500 × g <sup>1)</sup>



Modell	Protein LoBind Tubes/ DNA LoBind, 0,5 mL	Protein LoBind Tubes/ DNA LoBind, 1,5 mL	Protein LoBind Tubes/ DNA LoBind, 2,0 mL
Seite(n)	129/131	129/131	129/131
Bodenform	konisch	konisch	rund
Max. RZB PCR clean	18.000 × g/ 30.000 × g	18.000 × g/ 30.000 × g	18.000 × g/ 25.000 × g



Protein LoBind Tubes/ DNA LoBind, 5,0 mL	Protein LoBind Tubes/ DNA LoBind, 15 mL, konische Gefäße	Protein LoBind Tubes/ DNA LoBind, 50 mL, konische Gefäße
129/131	129/131	129/131
konisch	konisch	konisch
25.000 × g/ 25.000 × g	-	-

# Sample Handling



Mikrotestplatten

Modell	MTP 96/F	MTP 96/U	MTP 96/V
Seite(n)	123	123	123
Anzahl der Wells	96 Wells	96 Wells	96 Wells
Gesamtvolumen pro Well	400 µL	360 µL	350 µL
Arbeitsvolumen	50 – 350 µL	20 – 320 µL	20 – 320 µL
Material	Polypropylen	Polypropylen	Polypropylen
Bodenform	F-Boden	U-Boden	V-Boden
Abmessungen (B x T x H)	127,8 x 85,5 x 14,4 mm	127,8 x 85,5 x 14,4 mm	127,8 x 85,5 x 14,4 mm
Max. RZB	6.000 x g	6.000 x g	6.000 x g

<sup>1)</sup> Weitere Assay/Reader MTPs finden Sie auf Seite 124. Cell Imaging Plates finden Sie im Abschnitt Cell Imaging Consumables. twin.tec PCR Plates finden Sie im Abschnitt PCR.



Mikrotestplatten

Modell	MTP 384/F	MTP 384/V	MTP UV-VIS 96/F	MTP VIS 96/F	Assay MTP 96/F <sup>1)</sup>
Seite(n)	123	123	125	125	125
Anzahl der Wells	384 Wells	384 Wells	96 Wells	96 Wells	96 Wells
Gesamtvolumen pro Well	150 µL	140 µL	400 µL	400 µL	400 µL
Arbeitsvolumen	10 – 120 µL	10 – 120 µL	50 – 350 µL	50 – 350 µL	50 – 350 µL
Material	Polypropylen	Polypropylen	Polystyrol/Film	Polystyrol	Polypropylen
Bodenform	F-Boden	V-Boden	flach	flach	flach
Abmessungen (B x T x H)	127,8 x 85,5 x 14,4 mm	127,8 x 85,5 x 14,4 mm	127,8 x 85,5 x 14,4 mm	127,8 x 85,5 x 14,4 mm	127,8 x 85,5 x 14,4 mm
Max. RZB	6.000 x g	6.000 x g	300 x g	3.000 x g	6.000 x g



Deepwell Plates

Modell	DWP 96/500	DWP 96/1000	DWP 96/2000	DWP 384/200
Seite(n)	127	127	127	127
Anzahl der Wells	96 Wells	96 Wells	96 Wells	384 Wells
Gesamtvolumen pro Well	700 µL	1.200 µL	2.400 µL	240 µL
Arbeitsvolumen	30 – 550 µL	30 – 1.000 µL	50 – 2.000 µL	20 – 225 µL
Material	Polypropylen	Polypropylen	Polypropylen	Polypropylen
Bodenform	konisch	konisch	konisch	konisch
Abmessungen (B x T x H)	127,8 x 85,5 x 27,1 mm	127,8 x 85,5 x 44,1 mm	127,8 x 85,5 x 44,1 mm	127,8 x 85,5 x 25,1 mm
Max. RZB	6.000 x g	6.000 x g	6.000 x g	6.000 x g



Protein LoBind Plates/ DNA LoBind Plates

Modell	MTP 96/V	MTP 384/V	DWP 96/500	DWP 96/1000	DWP 96/2000	DWP 384/200
Seite(n)	128/130	128/130	128/130	128/130	128/130	128/130
Anzahl der Wells	96 Wells	384 Wells	96 Wells	96 Wells	96 Wells	384 Wells
Gesamtvolumen pro Well	350 µL	140 µL	700 µL	1.200 µL	2.400 µL	240 µL
Arbeitsvolumen	20 – 300 µL	5 – 120 µL	30 – 550 µL	30 – 1.000 µL	50 – 2.000 µL	20 – 225 µL
Material	Polypropylen	Polypropylen	Polypropylen	Polypropylen	Polypropylen	Polypropylen
Bodenform	konisch	konisch	konisch	konisch	konisch	konisch
Abmessungen (B x T x H)	127,8 x 85,5 x 14,4 mm	127,8 x 85,5 x 14,4 mm	127,8 x 85,5 x 27,1 mm	127,8 x 85,5 x 44,1 mm	127,8 x 85,5 x 60 mm	127,8 x 85,5 x 25,1 mm
Max. RZB	6.000 x g	6.000 x g	6.000 x g	6.000 x g	6.000 x g	6.000 x g

# Eppendorf ThermoMixer® C

## Beschreibung

Brauchen Sie einfach alles? Im Eppendorf ThermoMixer C werden hervorragende Mischleistungen mit herausragender Temperaturregelung kombiniert, so dass vollständige, verlässliche und reproduzierbare Ergebnisse erzielt werden. Verkürzen Sie die Reaktionszeit Ihrer Inkubation durch gleichzeitiges Mischen oder unterstützen Sie die Durchmischung Ihrer Probe durch parallele Temperierung. Der Eppendorf ThermoMixer C überzeugt durch schnell und einfach auszutauschende SmartBlocks für alle gängigen Laborgefäße, neue und verbesserte Programmfunktionen sowie eine hohe Standfestigkeit bei jeder Mischfrequenz. Dadurch sind den vielfältigen Anwendungsmöglichkeiten fast keine Grenzen gesetzt!



	Plattentyp	96er-Platten	384er-Platten
<b>Mischen verschiedener Puffer</b>			
Restriktionsverdau (mit Detergens)	PCR	30 s 1.800 rpm	30 s 2.800 rpm
Restriktionsverdau (ohne Detergens)	PCR	1 min 2.000 rpm	30 s 3.000 rpm
Puffer mit hoher Salzkonzentration	DWP	5 s 1.400 rpm	30 s 2.000 rpm
Puffer mit DMSO	MTP	5 s 1.100 rpm	5 s 2.000 rpm
<b>Mischen viskoser Lösungen</b>			
Genomische DNA	PCR	30 s 2.000 rpm	1 min 3.000 rpm
<b>Resuspendieren von Pellets</b>			
Pellets aus Bakterienzellen	DWP	30 s 2.000 rpm	2 min 2.000 rpm

Der Eppendorf ThermoMixer C bietet auch für die anspruchsvollsten Mischaufgaben ausreichend Leistung. Die meisten Proben werden in weniger als einer Minute komplett und reproduzierbar durchmischt, unabhängig von Gefäßformat oder Probeneigenschaft. Weitere Informationen finden Sie in der Application Note 130.

## Produkteigenschaften

- > Mischen, Heizen und Kühlen in einem Gerät für hohe Flexibilität
- > Alle gängigen Gefäß- und Plattenformate im Volumenbereich von 5 µL bis 50 mL mit unterschiedlichen Eppendorf SmartBlocks™ für Standardanwendungen
- > Herausragende Mischergebnisse dank innovativer 2<sup>0</sup>Mix-Control-Technologie
- > Anti-Spill-Technologie verhindert Deckelbenetzung und Kreuzkontamination
- > Erhöhte Mischfrequenz von bis zu 3.000 rpm für effektives Probenmischen
- > Hervorragendes Temperatur-Management für maximale Temperaturgenauigkeit und somit sichere Handhabung
- > Kompatibel mit dem Eppendorf ThermoTop® (condens.protect®) für Sample Handling ohne Kondensatbildung (für Eppendorf SmartBlocks bis zu 2,0 mL)
- > Vordefinierte Programmtasten und übersichtliche Menüführung ermöglichen einfache und intuitive Bedienung
- > Frei programmierbare Programmtasten zur individuellen Optimierung
- > Ergonomische Bedienung dank Design gemäß dem Eppendorf PhysioCare Concept®

## 50 µL Probenmischen mit 1.800 rpm



Keine optimale Probenmischung

Zuverlässige Probenmischung

Zuverlässige Probenmischung

# SmartExtender



## Beschreibung

Fehlt bei Ihrem Eppendorf ThermoMixer eine zweite Temperatur zum Inkubieren bei 37 °C oder 95 °C ? Der Eppendorf SmartExtender bietet ein komfortables Inkubationswerkzeug, das einfach als Ergänzung zu Ihren vorhandenen Eppendorf SmartBlocks und dem Eppendorf ThermoMixer C/ Fx sowie Eppendorf ThermoStat C eingesetzt werden kann. Bis zu zwölf Gefäße (1,5 mL) können geheizt werden – für einen höheren Durchsatz und mehr Flexibilität in Ihrem Labor. Die unabhängige Heizfunktion für die zweite Temperatur ermöglicht die parallele Nutzung eines Eppendorf SmartBlocks und des SmartExtender. Der Eppendorf SmartBlock in der Mitte kann weiterhin zum Heizen, Kühlen und Mischen verwendet werden.

## Bestellinformationen

Bezeichnung	Best.-Nr.	Preis
SmartExtender, 1,5 mL	5322 000.008	700,00 €

# Transfer Racks



## Beschreibung

Einen 60 Sekunden Inkubationsschritt für 24 Proben gleichzeitig durchführen? Mit dem Eppendorf Transfer Rack können bis zu 24 Proben gleichzeitig sicher und einfach in den und aus dem Eppendorf SmartBlock transportiert werden. So sorgen Sie für gleiche Reaktionsbedingungen bei allen Proben Ihres Versuchs. Das Transfer Rack ist für den Eppendorf SmartBlock 0,5 mL sowie den Eppendorf SmartBlock 1,5 und 2,0 mL erhältlich. Bei diesen Eppendorf SmartBlocks ist das Transfer Rack standardmäßig im Lieferumfang enthalten.

## Bestellinformationen

Bezeichnung	Best.-Nr.	Preis
Eppendorf ThermoMixer® C, Grundgerät ohne Thermoblock, 220 – 240 V/50 – 60 Hz	5382 000.015	2.567,00 €
Transfer-Rack 0,5 mL, für Eppendorf SmartBlock™ 0,5 mL	3880 000.305	41,70 €
Transfer Rack 1,5/2,0 mL, für Eppendorf SmartBlock™ 1,5 mL und Eppendorf SmartBlock™ 2,0 mL	3880 000.151	41,70 €
Deckel, für Eppendorf ThermoMixer® F0.5/F1.5/F2.0 und FP, für Eppendorf SmartBlock™ 0,5 – 2,0 mL, Platten, PCR 96, PCR 384 und DWP	5363 000.233	120,00 €
Eppendorf SmartBlock™ 0,5 mL, Thermoblock für 24 Reaktionsgefäße 0,5 mL, inkl. Transfer Rack 0,5 mL	5361 000.031	532,00 €
Eppendorf SmartBlock™ 1,5 mL, Thermoblock für 24 Reaktionsgefäße 1,5 mL, inkl. Transfer Rack 1,5/2,0 mL	5360 000.038	532,00 €
Eppendorf SmartBlock™ 2,0 mL, Thermoblock für 24 Reaktionsgefäße 2,0 mL, inkl. Transfer Rack 1,5/2,0 mL	5362 000.035	532,00 €
Eppendorf SmartBlock™ 5 mL, Thermoblock für 8 Eppendorf Tubes® 5.0 mL, 8 x 5,0-mL-Reaktionsgefäße	5309 000.007	532,00 €
Eppendorf SmartBlock™ 15 mL, Thermoblock für 8 konische Gefäße 15 mL	5366 000.021	532,00 €
Eppendorf SmartBlock™ 50 mL, Thermoblock für 4 konische Gefäße 50 mL	5365 000.028	532,00 €
Eppendorf SmartBlock™ 12 mm, Thermoblock für 24 Reaktionsgefäße, Durchmesser bis zu 12 mm, Höhe 35 mm – 76 mm	5364 000.024	662,00 €
Eppendorf SmartBlock™ PCR 96, Thermoblock für PCR Platten 96, inkl. Lid	5306 000.006	662,00 €
Eppendorf SmartBlock™ PCR 384, Thermoblock für PCR Platten 384, inkl. Lid	5307 000.000	662,00 €
Eppendorf SmartBlock™ DWP 500, Thermoblock für Eppendorf Deepwell Plates 96/500 µL, inkl. Lid	5316 000.004	662,00 €
Eppendorf SmartBlock™ DWP 1000, Thermoblock für Eppendorf Deepwell Plate 96/1.000 µL, inkl. Lid	5310 000.002	662,00 €
Eppendorf SmartBlock™ cryo, Thermoblock für 24 Cryo-Gefäße, 1,5 mL – 2 mL, max. Außendurchmesser 12,5 mm, alle Bodenformen	5367 000.025	532,00 €
Eppendorf SmartBlock™ Plates, Thermoblock für Mikrotestplatten und Deepwell-Platten, inkl. Deckel	5363 000.039	662,00 €
Eppendorf ThermoTop®, mit condens.protect®-Technologie	5308 000.003	450,00 €

Bestellinformationen für andere Spannungsoptionen ab Seite 450

# Eppendorf ThermoStat™ C

## Beschreibung

Für viele Experimente werden sehr genaue, schnelle Heiz- und Kühlelemente benötigt. Genaue Temperaturregelung wird beim ThermoStat C durch den Einsatz von optimal abgestimmten Heiz- und Kühlelementen erreicht (Peltier-Technologie).



## Produkteigenschaften

- > Heizen und aktives Kühlen in allen gängigen Gefäß- und Plattenformaten im Volumenbereich von 5 µL bis 50 mL für hohe Flexibilität
- > Große Auswahl von Eppendorf SmartBlocks für hohe Gefäßflexibilität
- > Ausgezeichnete Temperaturnauigkeit für sicheres Sample Handling
- > Sehr schnelle Kühlrate von bis zu 5 °C/min zur Verkürzung Ihrer Wartezeit
- > Niedrige Temperatur (z. B. 4 °C oder 0 °C) sogar bei höherer Umgebungstemperatur für sichere Probeninkubation
- > Temperaturtasten (4 °C, 16 °C, 37 °C, 56 °C und 95 °C) für schnellen Zugriff auf häufig verwendete Reaktionstemperaturen
- > Vermeidung von Kondensatbildung dank Kompatibilität mit Eppendorf ThermoTop® (condens.protect®) und Verbesserung der Temperaturhomogenität im Probengefäß (bis 2,0 mL)
- > Umfassende Auswahl von Programmplätzen (bis zu 15) für flexible Gerätenutzung

## Bestellinformationen

Bezeichnung	Best.-Nr.	Preis
Eppendorf ThermoStat™ C, Grundgerät ohne Thermoblock, 220 – 240 V/50 – 60 Hz	5383 000.019	1.755,00 €
Eppendorf ThermoTop®, mit condens.protect®-Technologie	5308 000.003	450,00 €

✂ Bestellinformationen für andere Spannungsoptionen ab Seite 450

ℹ Weitere Informationen unter [www.eppendorf.com/thermostat-c](http://www.eppendorf.com/thermostat-c)

Unverbindliche Preisempfehlung. Alle Preise zzgl. USt.  
Technische Änderungen vorbehalten.

# Eppendorf SmartBlock™

## Beschreibung

Sie nutzen in Ihrem Labor-Workflow verschiedene Gefäßgrößen? Noch nie war Flexibilität so einfach. Eppendorf hat eine große Auswahl an Eppendorf SmartBlocks für Gefäße von 0,2 mL bis 50 mL Fassungsvermögen sowie Platten (MTP, DWP und PCR-Platten 96 / 384) zur Verwendung mit Eppendorf ThermoMixer® C und ThermoStat C. Alle Eppendorf SmartBlocks sind mit dem einzigartigen Eppendorf QuickRelease-System ausgestattet, mit dem sich Blöcke sehr schnell und einfach auswechseln lassen. Ein Druck auf den Hebel an der Vorderseite des Blocks genügt und der Block kann entfernt werden – innerhalb von wenigen Sekunden und ganz ohne Werkzeug.



## Produkteigenschaften

- > Optimiertes Block-Design gewährleistet optimale Temperaturübertragung innerhalb Ihrer Probe für hervorragende Ergebnisse
- > Integrierte Sensortechnologie zur Eppendorf SmartBlock-spezifischen Kalibrierung für größte Temperaturnauigkeit und Homogenität
- > Jeder Eppendorf SmartBlock wird bei der Produktion einzeln auf Temperaturnauigkeit geprüft und zu Dokumentationszwecken zusammen mit einem seriennummern-spezifischen Zertifikat geliefert
- > Isolierte Thermoblocke für ergonomische Bedienung – ohne dass Sie sich die Finger verbrennen (PhysioCare Concept®)
- > Automatische Block-Erkennung für sichere Handhabung
- > Optimiertes Block-Design sorgt für beste Temperaturübertragung zur Probe
- > Eppendorf QuickRelease™-Technologie ermöglicht schnelles und einfaches Auswechseln der Blöcke – ganz ohne Werkzeug

## Eppendorf SmartBlocks für folgende Reaktionsgefäße:

- A. 24 Laborgefäße bis zu 12 mm Durchmesser
- B. 8 × konische Gefäße 15 mL
- C. 4 × konische Gefäße 50 mL
- D. Eppendorf Deepwell Plates 96/500 µL
- E. Eppendorf Deepwell Plates 96/1000 µL
- F. 24 × Cryo-Gefäße
- G. 8 × Eppendorf Tubes® 5.0 mL
- H. Deckel für Eppendorf SmartBlock Plates, PCR 96, PCR 384, DWP, 0,5 mL, 1,5 mL und 2,0 mL
- I. 384-Well-PCR-Platten
- J. 96-Well-PCR-Platten
- K. 24 × Gefäße 0,5 mL
- L. 24 × Gefäße 1,5 mL
- M. 24 × Gefäße 2,0 mL
- N. MTPs und Deepwell Plates

ℹ Weitere Informationen unter [www.eppendorf.com/smartblocks](http://www.eppendorf.com/smartblocks)

Your local distributor: [www.eppendorf.com/contact](http://www.eppendorf.com/contact)  
Eppendorf Vertrieb Deutschland GmbH · Peter-Henlein-Str. 2 50389 · Wesseling-Berzdorf · Germany · Tel. +49 2232 418-0 · Fax +49 2232 418-155 ·  
[www.eppendorf.de](http://www.eppendorf.de) · [vertrieb@eppendorf.de](mailto:vertrieb@eppendorf.de) · Eppendorf Austria GmbH · 1210 Wien · Austria · Tel. +43 1 890 13 64-0 · Fax +43 1 890 13 64-20 · [www.eppendorf.at](http://www.eppendorf.at)

## Eppendorf SmartBlock™



## Technische Spezifikationen

Beschreibung	Deckel <sup>1)</sup>	Max. Geschwindigkeit <sup>2)</sup>	Max. Temp.	ThermoMixer C ThermoStat C	ThermoTop
Eppendorf SmartBlock™ 0,5 mL	■	2.000 rpm	100 °C	■	■
Eppendorf SmartBlock™ 1,5 mL	■	2.000 rpm	100 °C	■	■
Eppendorf SmartBlock™ 2,0 mL	■	2.000 rpm	100 °C	■	■
Eppendorf SmartBlock™ 5 mL	■	1.000 rpm	100 °C	■	■
Eppendorf SmartBlock™ 15 mL	■	1.000 rpm	100 °C	■	■
Eppendorf SmartBlock™ 50 mL	■	1.000 rpm	100 °C	■	■
Eppendorf SmartBlock™ 12 mm	■	2.000 rpm	110 °C <sup>4)</sup>	■	■
Eppendorf SmartBlock™ cryo	■	2.000 rpm	110 °C <sup>4)</sup>	■	■
Eppendorf SmartBlock™ Plates	■	3.000 rpm <sup>3)</sup> rpm	100 °C	■	■
Eppendorf SmartBlock™ PCR 96	■	2.000 rpm	100 °C	■	■
Eppendorf SmartBlock™ PCR 384	■	3.000 rpm	100 °C	■	■
Eppendorf SmartBlock™ DWP 500	■	1.500 rpm	100 °C	■	■
Eppendorf SmartBlock™ DWP 1000	■	1.500 rpm	100 °C	■	■

<sup>1)</sup> Maximale Mischfrequenz mit Deckel liegt bei 2.000 rpm <sup>2)</sup> Max. Drehzahl hängt von Passgenauigkeit des Gefäßes ab <sup>3)</sup> max. Mischfrequenz mit DWP ist 2.000 rpm (80 °C und höher: begrenzt auf 1.000 rpm)  
<sup>4)</sup> Nur mit ThermoStat C verfügbar

## Bestellinformationen

Bezeichnung	Best.-Nr.	Preis
Transfer Rack 1,5/2,0 mL, für Eppendorf SmartBlock™ 1,5 mL und Eppendorf SmartBlock™ 2,0 mL	3880 000.151	41,70 €
Transfer-Rack 0,5 mL, für Eppendorf SmartBlock™ 0,5 mL	3880 000.305	41,70 €
Deckel, für Eppendorf ThermoMixer® F0.5/F1.5/F2.0 und FP, für Eppendorf SmartBlock™ 0,5 – 2,0 mL, Platten, PCR 96, PCR 384 und DWP	5363 000.233	120,00 €
Eppendorf SmartBlock™ 0,5 mL, Thermoblock für 24 Reaktionsgefäße 0,5 mL, inkl. Transfer Rack 0,5 mL	5361 000.031	532,00 €
Eppendorf SmartBlock™ 1,5 mL, Thermoblock für 24 Reaktionsgefäße 1,5 mL, inkl. Transfer Rack 1,5/2,0 mL	5360 000.038	532,00 €
Eppendorf SmartBlock™ 2,0 mL, Thermoblock für 24 Reaktionsgefäße 2,0 mL, inkl. Transfer Rack 1,5/2,0 mL	5362 000.035	532,00 €
Eppendorf SmartBlock™ 5 mL, Thermoblock für 8 Eppendorf Tubes® 5.0 mL, 8 x 5,0-mL-Reaktionsgefäße	5309 000.007	532,00 €
Eppendorf SmartBlock™ 15 mL, Thermoblock für 8 konische Gefäße 15 mL	5366 000.021	532,00 €
Eppendorf SmartBlock™ 50 mL, Thermoblock für 4 konische Gefäße 50 mL	5365 000.028	532,00 €
Eppendorf SmartBlock™ 12 mm, Thermoblock für 24 Reaktionsgefäße, Durchmesser bis zu 12 mm, Höhe 35 mm – 76 mm	5364 000.024	662,00 €
Eppendorf SmartBlock™ PCR 96, Thermoblock für PCR Platten 96, inkl. Lid	5306 000.006	662,00 €
Eppendorf SmartBlock™ PCR 384, Thermoblock für PCR Platten 384, inkl. Lid	5307 000.000	662,00 €
Eppendorf SmartBlock™ DWP 500, Thermoblock für Eppendorf Deepwell Plates 96/500 µL, inkl. Lid	5316 000.004	662,00 €
Eppendorf SmartBlock™ DWP 1000, Thermoblock für Eppendorf Deepwell Plate 96/1.000 µL, inkl. Lid	5310 000.002	662,00 €
Eppendorf SmartBlock™ cryo, Thermoblock für 24 Cryo-Gefäße, 1,5 mL – 2 mL, max. Außendurchmesser 12,5 mm, alle Bodenformen	5367 000.025	532,00 €
Eppendorf SmartBlock™ Plates, Thermoblock für Mikrottestplatten und Deepwell-Platten, inkl. Deckel	5363 000.039	662,00 €

## Eppendorf ThermoTop®

## Beschreibung

Haben Sie genug von Kondensatbildung in Ihren Gefäßen? Wir haben den Eppendorf ThermoMixer® mit der beim PCR-Cycler umgesetzten Idee eines Heizdeckels kombiniert und so den Eppendorf ThermoTop entwickelt. Die hervorragende Eppendorf **condens.protect®**-Technologie verhindert verlässlich Kondensatbildung am Gefäßdeckel – so bleibt die Probenkonzentration über die ganze Inkubationszeit gleich. Außerdem wurde die Temperaturhomogenität noch weiter verbessert. Schaffen Sie optimale Reaktionsbedingungen für Ihre Proben und erreichen Sie so optimale Ergebnisse.



## Anwendungen

- > Alle Temperiervorgänge, bei denen die Bildung von Kondensat an Gefäßdeckel und -wand zuverlässig vermieden werden soll



## Produkteigenschaften

- > Effektive und zuverlässige Vermeidung von Kondensatbildung für sichere Probenerwärmung
- > Gewährleistet konstante Reaktionsbedingungen für optimale enzymatische Leistung innerhalb Ihrer Probe
- > Kabellose Verbindung mit automatischer Erkennung und Bedienung für anwenderfreundliche Handhabung
- > Geeignet für Eppendorf ThermoMixer® F0.5/F1.5/F2.0/FP sowie Eppendorf ThermoMixer C und Eppendorf ThermoStat C mit Eppendorf SmartBlocks 0,5 mL, 1,5 mL, 2,0 mL, Platten, PCR 96 und PCR 384 (nicht in Kombination mit Eppendorf Transfer Rack)

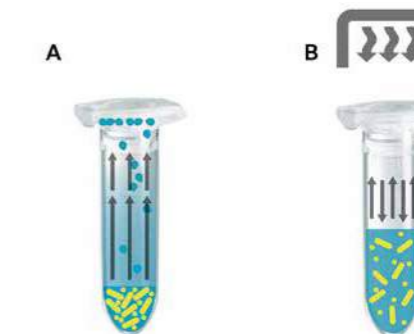

## Prinzip:

- A = Kondensatbildung ohne Eppendorf ThermoTop
- B = Frei von Kondensatbildung mit Eppendorf ThermoTop



[www.eppendorf.com/thermotop-video](http://www.eppendorf.com/thermotop-video)

## Bestellinformationen

Bezeichnung	Best.-Nr.	Preis
Eppendorf ThermoTop®, mit <b>condens.protect®</b> -Technologie	5308 000.003	450,00 €

➤ Weitere Informationen unter [www.eppendorf.com/thermotop](http://www.eppendorf.com/thermotop)

# Eppendorf ThermoMixer® F

## Beschreibung

Führen Sie Probenvorbereitungsschritte routinemäßig durch? Egal, ob Sie nun regelmäßig mit 0,5/1,5/2,0-mL-Reaktionsgefäßen oder Platten (MTP und DWP) arbeiten – unsere Eppendorf ThermoMixer F-Familie mit festen Blöcken stellt die ideale Lösung für Ihre spezifische Anwendung dar. Machen Sie Ihre Routinearbeit einfacher.



## Produkteigenschaften

- > Heizen und Mischen in 0,5/1,5/2,0-mL-Reaktionsgefäßen (F0.5/F1.5/F2.0) oder Platten (FP)
- > Bis zu 1.500 rpm (F1.5/F2.0) oder 2.000 rpm (F0.5/FP) für effizientes Probenmischen
- > Herausragende Mischperformance dank einzigartiger <sup>2D</sup>Mix-Control-Technologie
- > Anti-Spill-Technologie verhindert Deckelbenetzung und Kreuzkontamination
- > Kompatibel mit Eppendorf ThermoTop (*condens.protect*®) für Sample Handling ohne Kondensatbildung
- > Vordefinierte Temperaturtasten (37 °C, 42 °C, 56 °C und 95 °C) ermöglichen einfache und intuitive Bedienung
- > Sehr schnelle Aufheizgeschwindigkeit von bis zu 18 °C/min zur Verkürzung Ihrer Wartezeit
- > Ergonomische Bedienung dank Design gemäß dem Eppendorf PhysioCare Concept®



[www.eppendorf.com/thermomixer-f-video](http://www.eppendorf.com/thermomixer-f-video)

## Bestellinformationen

Bezeichnung	Best.-Nr.	Preis
Eppendorf ThermoMixer® FP, mit Thermoblock für Mikrotestplatten und Deepwell-Platten, inkl. Deckel, 220 – 240 V/50 – 60 Hz	5385 000.016	2.622,00 €
Eppendorf ThermoMixer® F0.5, mit Thermoblock für 24 Reaktionsgefäße 0,5 mL, 200 – 240 V/50 – 60 Hz	5386 000.010	2.517,00 €
Eppendorf ThermoMixer® F1.5, mit Thermoblock für 24 Reaktionsgefäße 1,5 mL, 220 – 240 V/50 – 60 Hz	5384 000.012	2.455,00 €
Eppendorf ThermoMixer® F2.0, mit Thermoblock für 24 Reaktionsgefäße 2,0 mL, 220 – 240 V/50 – 60 Hz	5387 000.013	2.455,00 €
Eppendorf ThermoTop®, mit <i>condens.protect</i> ®-Technologie	5308 000.003	450,00 €

✂ Bestellinformationen für andere Spannungsoptionen ab Seite 450

# MixMate®

## Beschreibung

Ist zügiges Mischen für Sie wichtig? Mischen Sie Ihre Proben in Sekundenschnelle vollständig und verlässlich. Ob Sie nun Platten (96 oder 384 Wells) oder Reaktionsgefäße verwenden, Ihre Proben werden optimal verarbeitet. Mit der integrierten, ergonomischen Vortexfunktion wird der MixMate zu Ihrem perfekten Laborassistenten. Durch den innovativen 2-Sekunden-Nachlauf kann die nächste Probe ohne Neustart gevortext werden.



	Plattentyp	96er-Platten	384er-Platten
<b>Mischen verschiedener Puffer</b>			
Restriktionsverdau (mit Detergens)	PCR	15 s	45 s
		1.800 rpm	2.800 rpm
Restriktionsverdau (ohne Detergens)	PCR	30 s	30 s
		2.100 rpm	3.000 rpm
Puffer mit hoher Salzkonzentration	DWP	5 s	1 min
		1.400 rpm	2.000 rpm
Puffer mit DMSO	MTP	5 s	5 s
		1.100 rpm	2.200 rpm
<b>Mischen viskoser Lösungen</b>			
Genomische DNA	PCR	30 s	45 s
		2.000 rpm	3.000 rpm
<b>Resuspendieren von Pellets</b>			
Pellets aus Bakterienzellen	DWP	30 s	3 min
		2.000 rpm	2.000 rpm

Der MixMate bietet ausreichend Leistung selbst für anspruchsvollste Mischvorgänge. Die meisten Proben werden in weniger als einer Minute komplett und reproduzierbar durchmischt, unabhängig von Gefäßformat oder Probeneigenschaft. Weitere Informationen finden Sie in der Application Note 130.

## Produkteigenschaften

- > High-Speed-Mischer (3.000 rpm) für schnelles und effektives Durchmischen kleiner Volumina in allen gängigen Laborgefäßen bis 50 mL
- > Die Technologie <sup>2D</sup>Mix-Control (planare Mischbewegung) für kontrolliertes Mischen und reproduzierbare Mischergebnisse in Sekunden
- > Anti-Spill-Technologie für kontrollierte Mischbewegungen ohne Deckelbenetzung und Kreuzkontamination
- > 5 verschiedene Gefäßhalter (0,5 mL, 1,5/2,0 mL, 5/15 mL, 25/50 mL, PCR-96-Well-Platten) für hohe Gefäßflexibilität
- > Integrierte ergonomische Vortexfunktion zum individuellen Probenmischen verschiedener Gefäßformate
- > Ergonomische Bedienung durch minimale Hand-Arm-Vibrationsübertragung beim Vortexen (Zertifikat liegt vor) (PhysioCare Concept®)
- > 5 Funktionstasten mit vordefinierten Standard-Mischparametern für einfache Bedienung
- > Hohe Stabilität – bleibt auch bei höchster Mischgeschwindigkeit standfest
- > Extrem leiser Betrieb zur Verbesserung der Arbeitsumgebung



## Bestellinformationen

Bezeichnung	Best.-Nr.	Preis
MixMate®, Grundgerät ohne Gefäßhalter, 230 V/50 – 60 Hz (EU)	5353 000.510	1.700,00 €
Gefäßhalter 0,5 mL, für 24 x 0,5-mL-Reaktionsgefäße	5353 040.121	90,00 €
Gefäßhalter 1,5/2,0 mL, für 24 x 1,5-mL- oder 2,0-mL-Reaktionsgefäße	5353 040.130	90,00 €
Gefäßhalter 5/15 mL, für 8 konische 5/15-mL-Gefäße	5353 040.148	90,00 €
Gefäßhalter 25/50 mL, für 4 konische 30/50-mL-Gefäße	5353 040.156	90,00 €
Gefäßhalter PCR 96, für 96 x 0,2 mL-PCR-Gefäße, PCR-Streifen oder 1 x 96-Well-PCR-Platte, semi-skirted oder unskirted	5353 040.113	90,00 €

✂ Bestellinformationen für andere Spannungsoptionen ab Seite 450



## Zubehör

**IsoTherm-System®**

- > IsoTherm-System: IsoRack (Arbeitsrack), IsoSafe (Isolierbox) und zwei IsoPacks (Kühlakku)
- > Ideal zum Kühlen, Transportieren und Lagern von gefrorenen Proben
- > Das Prinzip der Trockeninkubation reduziert das bei klassischen Wasserbad-Inkubationen häufig auftretende Kontaminationsrisiko für sicheres Sample Handling
- > Fasst bis zu 24 Reaktionsgefäße (z. B. 0,5 mL oder 1,5 mL/2,0 mL) für hohe Flexibilität
- > Zwei Versionen von IsoPack (Kühlakku) sind verfügbar: Weiß hält 0 °C bis zu 6 Stunden lang. Blau hält -21 °C bis zu 3 Stunden lang
- > Die Racks sind stapelbar, autoklavierbar und im MTP-Rotor zentrifugierbar

**PCR-Cooler**

- > Handling-System für die Erstellung, den Schutz, den Transport und die Lagerung von empfindlichen Proben – für sichere Zentrifugation
- > Eindeutige Temperaturanzeige: die Färbung des PCR cooler ändert sich, wenn die Temperatur 7 °C übersteigt
- > Für PCR-Behältnisse wie Gefäße, Streifen oder Platten für flexible Gefäßnutzung
- > Das Prinzip der Trockeninkubation reduziert das Kontaminationsrisiko für die Proben
- > Kühlt eine komplette 96-well PCR-Platte mehr als eine Stunde lang bei 0 °C (mit 2 Std. Vorkühlung bei -20 °C) zum Schutz Ihrer Proben

**Farbumschlag**

Der Eppendorf PCR-Cooler ändert temperaturabhängig seine Färbung (bis zu 1 h bei 0 °C nach Vorkühlung bei -20 °C)

unter 7 °C

über 7 °C

**Bestellinformationen**

Bezeichnung	Best.-Nr.	Preis
<b>IsoTherm-System®-Starter-Set</b> , enthält IsoSafe, IsoRack, IsoPack 0 °C und IsoPack -21 °C		
für 0,5-mL-Gefäße	3880 000.011	147,00 €
für 1,5-/2,0-mL-Gefäße	3880 001.018	147,00 €
<b>IsoPack- und IsoRack-Set</b> , enthält je ein IsoPack und IsoRack		
für 0,5-mL-Gefäße, 0 °C	3880 000.160	48,40 €
für 0,5-mL-Gefäße, -21 °C	3880 000.178	48,40 €
für 1,5/2,0-mL-Gefäße, 0 °C	3880 001.166	48,40 €
für 1,5-/2,0-mL-Gefäße, -21 °C	3880 001.174	48,40 €
<b>IsoSafe und IsoPack</b> , enthält 1 IsoSafe und 3 IsoPack		
für 1,5/2,0-mL-Gefäße, 0 °C	3880 001.026	161,00 €
für 1,5-/2,0-mL-Gefäße, -21 °C	3880 001.042	161,00 €

**Bestellinformationen**

Bezeichnung	Best.-Nr.	Preis
<b>PCR-Cooler 0.2-mL-Starter-Set</b> , (1 x rosa, 1 x blau)	3881 000.015	97,00 €
<b>PCR-Cooler 0.2 mL, rosa</b>	3881 000.023	52,90 €
<b>PCR-Cooler 0.2 mL, blau</b>	3881 000.031	52,90 €

# Eppendorf-Reinheitsgrade für Reaktionsgefäße und Platten



## Eppendorf-Verbrauchsartikel für das Sample Handling stehen für höchste Qualität und Reinheit

Wir bieten Reaktionsgefäße und Platten in unterschiedlichen Reinheitsgraden an (siehe Tabelle unten) [www.eppendorf.com/purity](http://www.eppendorf.com/purity). Die Reinheitsgrade „Sterile“, „PCR clean“, „Biopur®“ und „Forensic DNA Grade“ werden von einem externen akkreditierten Labor zertifiziert. Als besonderen Service stellen wir die chargenspezifischen Zertifikate über das Internet zur Verfügung ([www.eppendorf.com/certificates](http://www.eppendorf.com/certificates))

Reinheitsgrade	Eppendorf Quality™	Eppendorf sterile	Eppendorf PCR clean	Eppendorf Forensic DNA Grade <sup>5)</sup>	Eppendorf Biopur®
<b>Eppendorf-Reinheitsgrade für Reaktionsgefäße und Platten</b>					
<b>Kontinuierliche Qualitätskontrolle nach folgenden Qualitätskriterien:</b>					
Funktion, Dichtigkeit, Präzision	■	■	■	■	■
Geringe Benetzung	■	■	■	■	■
Hohe Chemikalienbeständigkeit	■	■	■	■	■
Hohe thermische Stabilität	■	■	■	■	■
Hohe Zentrifugationsbeständigkeit <sup>1)</sup>	■	■	■	■	■
Hohe Transparenz	■	■	■	■	■
Präzise geformt	■	■	■	■	■
<b>Chargenspezifische Zertifikate<sup>2)</sup> für folgende Reinheitskriterien:</b>					
Pyrogenfrei (endotoxinfrei)		■			■
Steril (Ph. Eur./USP)		■			■
Frei von menschlicher DNA			■	■	■
DNA-frei (menschliche und bakterielle DNA)				■	■
DNase-frei			■	■	■
RNase-frei			■	■	■
Frei von PCR-Inhibitoren			■	■	■
ATP-frei					■
<b>Eppendorf Tubes®</b>					
Safe-Lock Tubes	■		■	■	■ <sup>3)</sup>
3810X	■		■	■	■
Eppendorf Tubes® 5.0 mL	■		■	■	■ <sup>3)</sup>
Conical Tubes 15 mL und 50 mL		■ <sup>4)</sup>		■ <sup>3)</sup>	
DNA und Protein LoBind Tubes			■		
PCR-Gefäße (PCR + real-time-PCR)			■	■	
Cap Strips (PCR + real-time-PCR)			■	■	
<b>Eppendorf Plates® und Zubehör</b>					
Deepwell Plates und Microplates		■	■		
Protein LoBind Deepwell Plates			■		
DNA LoBind Deepwell Plates			■		
Eppendorf twin.tec® PCR Plates (PCR + real-time PCR)			■		■
Eppendorf twin.tec® PCR Plates				■ <sup>3)</sup>	■
Heat Sealing Film und Foil			■		
PCR Storage Films und Foils			■		
Plate Lid		■	■		

<sup>1)</sup> Genaue Angaben zur Zentrifugationsbeständigkeit finden Sie auf den entsprechenden Produktseiten. <sup>2)</sup> Chargenspezifisches Zertifikat unter: [www.eppendorf.com/certificates](http://www.eppendorf.com/certificates). <sup>3)</sup> Einzeln verpackt. <sup>4)</sup> In Eppendorf-Reinheitsgrad Sterile, RNase-frei, DNase-frei, DNA-frei (menschliche und bakterielle DNA) <sup>5)</sup> Gemäß ISO 18385.



[www.eppendorf.com/puritygrades-brochure](http://www.eppendorf.com/puritygrades-brochure)

# Eppendorf Tubes® 3810X

## Beschreibung

Das leicht zu öffnende und sicher zu schließende Eppendorf Tubes® 3810X bietet Komfort und Verlässlichkeit bei der Probenaufbereitung, Zentrifugation und Lagerung. Ein Gefäß für alle Anwendungen in der Molekularbiologie, Chemie und Biochemie.

**Jetzt noch sicherer: Eppendorf Tubes® 3810X** sind für die Zentrifugation bis 30.000 x g ausgelegt!



Die Tubes 3810X garantieren einen geprüften und zuverlässig dichten Deckelverschluss und lassen sich dennoch mühelos öffnen und schließen.

## Produkteigenschaften

- > Der Gefäßdeckel lässt sich für eine ergonomische Bedienung leicht öffnen und schließen
- > Polypropylen sorgt für eine hohe Beständigkeit gegen Chemikalien, mechanische Beanspruchung und Temperaturextreme
- > g-Safe®: Die außergewöhnliche Zentrifugationsbeständigkeit von bis zu 30.000 x g verhindert Gefäßbruch. Das vermeidet Probenverluste und sorgt bei Arbeiten mit gefährlichen Proben zusätzlich für Sicherheit
- > Herstellung ohne Entformungshilfen, Weichmacher und Biozide – Stoffe, die aus Kunststoff-Verbrauchsmaterialien nachweislich in die Probe gelangen und die Ergebnisse von Bioassays negativ beeinflussen können
- > Graduierung für die visuelle Kontrolle des pipettierten Volumens
- > Deckel und Außenseite mattiert für einfaches Beschriften
- > Garantiert funktionsfähig zwischen -86 °C und 100 °C
- > Im geöffneten Zustand autoklavierbar (121 °C, 20 min)
- > Erhältlich in den Reinheitsgraden Eppendorf Quality und PCR clean

Bestellinformationen	Bezeichnung	Farbe	Best.-Nr.	Preis
<b>Eppendorf Tubes® 3810X, 1,5 mL, g-Safe® Zentrifugationsbeständigkeit</b>				
	Eppendorf Quality™, 1000 Stück	farblos	0030 125.150	37,40 €
	Eppendorf Quality™, 1000 Stück	blau	0030 125.177	61,20 €
	Eppendorf Quality™, 1000 Stück	gelb	0030 125.207	61,20 €
	Eppendorf Quality™, 1000 Stück	grün	0030 125.185	61,20 €
	Eppendorf Quality™, 1000 Stück	rot	0030 125.193	61,20 €
	PCR clean, 1000 Stück	farblos	0030 125.215	39,20 €
	<b>Eppendorf Tube Rack, 36 Plätze, für 1,5-mL- und 2,0-mL-Gefäße, 2 Stück, Polypropylen, nummerierte Plätze, autoklavierbar</b>		0030 119.819	25,70 €
	<b>Lagerungsbox 8 x 8, für 64 Gefäße 1 – 2 mL, 3 Stück, Höhe 53 mm, 2 Zoll, Polypropylen, zum Einfrieren bis -86 °C, autoklavierbar, mit Deckel und Alphanumerik</b>		0030 140.524	25,70 €

Weitere Informationen unter [www.eppendorf.com/consumables](http://www.eppendorf.com/consumables)

# Eppendorf Safe-Lock Tubes

## Beschreibung

In Eppendorf Safe-Lock Tubes steckt unsere ganze Erfahrung aus 50 Jahren kontinuierlicher Optimierung und Entwicklung. Die original Safe-Lock Tubes schützen Ihre Probe durch herausragende Stabilität beim Zentrifugieren, verfügen über optimierte Dichtungseigenschaften und verhindern zuverlässig die Verdunstung der Probe. Vertrauen Sie den original Eppendorf Safe-Lock Tubes, denn Ihre Proben verdienen nur das Beste.

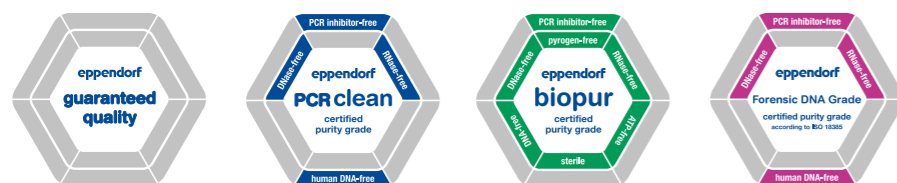

## Produkteigenschaften

- > Der Safe-Lock-Klappeckel verhindert ungewolltes Aufspringen bei Inkubation und Lagerung
- > Polypropylen sorgt für eine hohe Beständigkeit gegen Chemikalien, mechanische Beanspruchung und Temperaturextreme
- > Herstellung ohne Entformungshilfen, Weichmacher und Biozide – Stoffe, die aus Kunststoff-Verbrauchsartikeln nachweislich in die Probe gelangen und die Ergebnisse von Bioassays negativ beeinflussen können
- > g-Safe®: Die außergewöhnliche Zentrifugationsbeständigkeit von bis zu 30.000 x g verhindert Gefäßbruch. Das vermeidet Probenverluste und sorgt bei Arbeiten mit gefährlichen Proben zusätzlich für Sicherheit
- > Präzise Deckeldichtung für geringste Verdunstungsraten bei Langzeitlagerung
- > Großer Deckel und Außenseite mattiert für einfaches Beschriften
- > Garantiert funktionsfähig zwischen -86 °C und 100 °C
- > Im geöffneten Zustand autoklavierbar (121 °C, 20 min)
- > Für garantierte Reinheit chargenzertifiziert in den Qualitäten PCR clean, Eppendorf Forensic DNA Grade und Biopur® erhältlich
- > Erhältlich in Eppendorf Protein und DNA LoBind-Material für optimale Probenrückgewinnungsraten

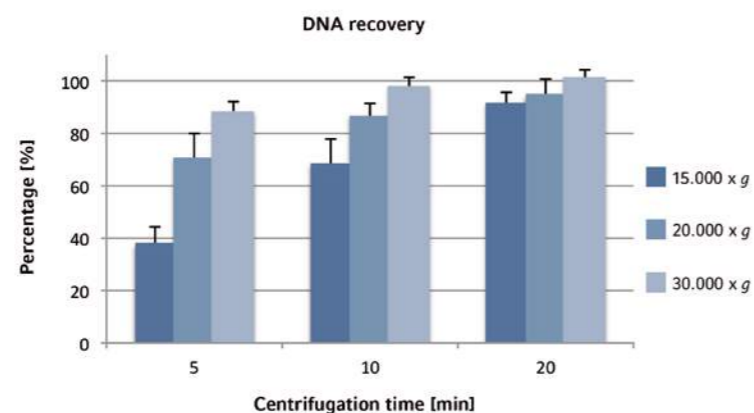

Das Eppendorf 30.000 x g-System, bestehend aus Safe-Lock Tubes und Centrifuge 5430 R mit Hochgeschwindigkeits-Rotor, wurde eingesetzt, um die Auswirkungen der relativen Zentrifugalbeschleunigung (RZB), der Zentrifugationsdauer sowie der Menge an Isopropanol auf die Wiederfindung bei der Alkohol-fällung von Plasmid-DNA zu untersuchen. Alle drei Faktoren haben Einfluss auf das Ergebnis, wobei die RZB den größten Effekt zeigt. Bei 30.000 x g konnten nahezu 90 % der DNA nach fünfminütiger Zentrifugation wiedergewonnen werden. Weitere Informationen finden Sie in der Application Note 234.

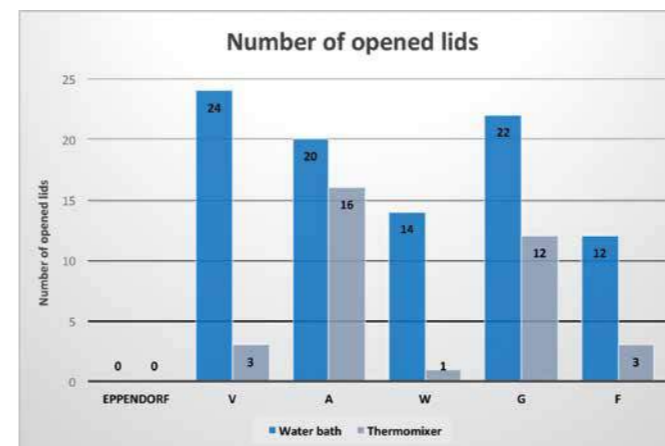

Versuchsbedingungen: 24 Reaktionsgefäße unterschiedlicher Hersteller mit einem Nennvolumen von 1,5 mL wurden entweder in einem Wasserbad oder in einem ThermoMixer 10 Minuten lang mit 1 % SDS bei 100 °C inkubiert.

## Bestellinformationen

Bezeichnung	Best.-Nr.	Preis
<b>Eppendorf Safe-Lock Tubes, 0,5 mL</b>		
Eppendorf Quality™, 500 Tubes	0030 121.023	42,90 €
Eppendorf Quality™, 500 Tubes	0030 121.112	56,90 €
Eppendorf Quality™, 500 Tubes	0030 121.120	56,90 €
Eppendorf Quality™, 500 Tubes	0030 121.139	56,90 €
Eppendorf Quality™, 500 Tubes	0030 121.147	56,90 €
Eppendorf Quality™, 500 Tubes	0030 121.708	46,50 €
Forensic DNA Grade, 500 Tubes (10 Beutel x 50 Tubes)	0030 123.603	50,70 €
PCR clean, 500 Tubes	0030 121.155	60,90 €
PCR clean, 500 Tubes	0030 123.301	46,60 €
Biopur®, 50 Tubes, einzeln verpackt	0030 121.570	28,80 €
<b>Eppendorf Safe-Lock Tubes, 1,5 mL</b>		
Eppendorf Quality™, 1.000 Tubes	0030 120.086	43,40 €
Eppendorf Quality™, 1.000 Tubes	0030 120.159	60,90 €
Eppendorf Quality™, 1.000 Tubes	0030 120.167	60,90 €
Eppendorf Quality™, 1.000 Tubes	0030 120.175	60,90 €
Eppendorf Quality™, 1.000 Tubes	0030 120.183	60,90 €
Eppendorf Quality™, 1.000 Tubes	0030 121.694	46,50 €
Biopur®, 100 Tubes, einzeln verpackt	0030 121.589	29,50 €
Forensic DNA Grade, 500 Tubes (10 Beutel x 50 Tubes)	0030 123.611	26,40 €
PCR clean, 1.000 Tubes	0030 120.191	65,10 €
PCR clean, 1.000 Tubes	0030 123.328	46,60 €
<b>Eppendorf Safe-Lock Tubes, 2,0 mL</b>		
Eppendorf Quality™, 1.000 Tubes	0030 120.094	59,30 €
Eppendorf Quality™, 1.000 Tubes	0030 120.205	79,70 €
Eppendorf Quality™, 1.000 Tubes	0030 120.213	79,70 €
Eppendorf Quality™, 1.000 Tubes	0030 120.221	79,70 €
Eppendorf Quality™, 1.000 Tubes	0030 120.230	79,70 €
Eppendorf Quality™, 1.000 Tubes	0030 121.686	64,10 €
Biopur®, 100 Tubes, einzeln verpackt	0030 121.597	39,30 €
Forensic DNA Grade, 500 Tubes (10 Beutel x 50 Tubes)	0030 123.620	36,20 €
PCR clean, 1.000 Tubes	0030 120.248	84,30 €
PCR clean, 1.000 Tubes	0030 123.344	63,40 €
<b>Eppendorf Tube Rack, 36 Plätze, für 1,5-mL- und 2,0-mL-Gefäße, 2 Stück, Polypropylen, nummerierte Plätze, autoklavierbar</b>	0030 119.819	41,70 €
<b>Lagerungsbox 8 x 8, für 64 Gefäße 1 – 2 mL, 3 Stück, Höhe 53 mm, 2 Zoll, Polypropylen, zum Einfrieren bis -86 °C, autoklavierbar, mit Deckel und Alphanumerik</b>	0030 140.524	25,70 €

➤ Weitere Informationen unter [www.eppendorf.com/SafeLock](http://www.eppendorf.com/SafeLock)

Your local distributor: [www.eppendorf.com/contact](http://www.eppendorf.com/contact)  
 Eppendorf Vertrieb Deutschland GmbH · Peter-Henlein-Str. 2 50389 · Wesseling-Berzdorf · Germany · Tel. +49 2232 418-0 · Fax +49 2232 418-155 ·  
[www.eppendorf.de](http://www.eppendorf.de) · [vertrieb@eppendorf.de](mailto:vertrieb@eppendorf.de) · Eppendorf Austria GmbH · 1210 Wien · Austria · Tel. +43 1 890 13 64-0 · Fax +43 1 890 13 64-20 · [www.eppendorf.at](http://www.eppendorf.at)

# Eppendorf Tubes® 5.0 mL

## Beschreibung

Eppendorf Tubes markieren den Standard in der einfachen und sicheren Probenverarbeitung im Bereich von 0,5 bis 2,0 mL. Für große Volumina stehen konische Gefäße in den Größen 15 mL und 50 mL zur Verfügung. Anwender mit mittleren Probenvolumina stehen vor einem Problem: Sie müssen Ihre Proben mit großen, konischen Schraubverschluss-Gefäßen bearbeiten. Das ist unpraktisch, aufwändig und auch kontaminationsanfällig. Die Verfügbarkeit von Schnappdeckel- und Schraubdeckel-Gefäßen ermöglicht die optimale Wahl für unterschiedliche Anforderungen in der Probenvorbereitung, Inkubation, Lagerung oder sonstigen Anwendungen.



## Produkteigenschaften

- > Passende Hochgeschwindigkeitsrotoren für die Eppendorf Centrifuges 5430/R, 5427 R, 5804/R und 5810/R
- > 5,0-mL-Adapter und -Einsätze für alle Eppendorf-Rotoren, mit Bohrungen für 15-mL- oder 50-mL-Reaktionsgefäße
- > Praktisches Rack für Routinearbeiten
- > Aufbewahrungsboxen zum Einfrieren
- > 5,0-mL-Thermoblöcke für Eppendorf ThermoMixer® C, Eppendorf ThermoMixer® comfort, ThermoStat C und ThermoStat plus
- > 5,0-mL-Reservoir-Rack-Modul für das automatische Liquid-Handling-System epMotion
- > Erhältlich in Eppendorf Protein und DNA LoBind-Material für optimale Probenrückgewinnungsraten, wenn nur geringe Probenmengen zur Verfügung stehen

## Anwendungen

- > Einfachere Verarbeitung von Proben bis zu 5,0 mL
- > Hohe Ausbeuten bei der DNA-Isolierung, besonders bei Proben mit geringer Menge an Ausgangsmaterial
- > Praktische und sichere Zellkulturanwendungen
- > Einfacher Probenzugriff verringert das Kontaminationsrisiko
- > Herstellung von Mastermixen und Pufferlösungen
- > Nur wenig Lagerplatz erforderlich
- > Sichere Zell- und Gewebelyse
- > Storage of samples and liquid solutions

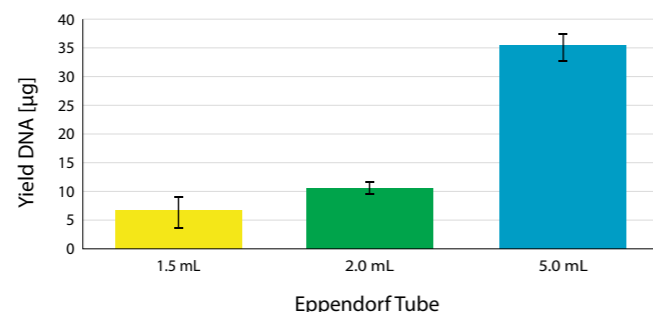

## Bessere Ergebnisse bei der DNA-Isolierung

Die Gewinnung von low-copy Plasmid-DNA beispielsweise kann durch Erhöhen des Kulturvolumens auf 5 mL deutlich verbessert werden. Die in der Abbildung dargestellten Daten entstanden mit dem 5,0-mL-Snap-Cap-Format – zusätzliche Hinweise und das entsprechende Protokoll finden Sie in der Application Note 262.

➤ Weitere Informationen unter [www.eppendorf.com/5mL](http://www.eppendorf.com/5mL)

Unverbindliche Preisempfehlung. Alle Preise zzgl. USt.  
Technische Änderungen vorbehalten.



Die ideale Lösung für die Probenvorbereitung und -lagerung: Die neuen Eppendorf Tube Racks und Storage Boxes (siehe Seite 130 und 131).

## Bestellinformationen

Bezeichnung	Best.-Nr.	Preis
<b>Eppendorf Tubes® 5.0 mL, 5,0 mL</b>		
Eppendorf Quality™, farblos, 200 Tubes (2 Beutel × 100 Tubes)	0030 119.401	37,40 €
PCR clean, farblos, 200 Tubes (2 Beutel × 100 Tubes)	0030 119.460	42,00 €
Biopur®, farblos, 50 Tubes, einzeln verpackt	0030 119.479	46,40 €
Forensic DNA Grade, farblos, 200 Tubes (4 Beutel × 50 Tubes), einzeln verpackt	0030 119.606	47,60 €
sterile, farblos, 200 Tubes (10 Beutel × 20 Tubes)	0030 119.487	46,40 €
Eppendorf Quality™, ambra (Lichtschutz), 200 Tubes (2 Beutel × 100 Tubes)	0030 119.452	47,80 €
<b>Eppendorf Tubes® 5.0 mL, Starterpaket</b> , 400 Gefäße (2 Packungen mit je 2 Beuteln à 100 Stück), 2 Racks (mit je 12 Plätzen), weiß, 8 Universal-Adapter für Rotoren mit Bohrungen für konische 15-mL-Gefäße, PCR clean, farblos	0030 119.380	133,00 €
<b>Eppendorf Tubes® 5.0 mL mit Schraubdeckel, Starterpaket</b> , 400 Gefäße (2 Packungen mit je 2 Beuteln à 100 Stück), 2 Racks (mit je 12 Plätzen), weiß, 8 Universal-Adapter für Rotoren mit Bohrungen für konische 15-mL-Gefäße, PCR clean, farblos	0030 122.364	143,00 €
<b>Eppendorf Tubes® 5.0 mL mit Schraubdeckel, 5,0 mL</b>		
Eppendorf Quality™, farblos, 200 Tubes (2 Beutel × 100 Tubes)	0030 122.305	47,30 €
PCR clean, farblos, 200 Tubes (2 Beutel × 100 Tubes)	0030 122.313	54,70 €
sterile, pyrogen-, DNase-, RNase- und DNA-frei, farblos, 200 Tubes (2 Beutel × 100 Tubes)	0030 122.321	61,00 €
Forensic DNA Grade, farblos, 200 Tubes (4 Beutel × 50 Tubes)	0030 122.402	62,10 €
<b>Eppendorf Conical Tubes</b> , 15 mL, sterile, pyrogen-, DNase-, RNase- und DNA-frei, ambra (Lichtschutz), 200 Tubes (8 Beutel × 25 Tubes)	0030 122.194	58,90 €
<b>Eppendorf Conical Tubes</b> , 50 mL, sterile, pyrogen-, DNase-, RNase- und DNA-frei, ambra (Lichtschutz), 200 Tubes (8 Beutel × 25 Tubes)	0030 122.224	71,40 €
<b>DNA LoBind Tubes</b> , DNA LoBind5,0 mL, PCR clean, farblos, 200 Tubes (4 Beutel × 50 Tubes)	0030 108.310	50,70 €
<b>Protein LoBind Tubes</b> , Protein LoBind5,0 mL, PCR clean, farblos, 100 Tubes (2 Beutel × 50 Tubes)	0030 108.302	39,90 €
<b>Tube Clip für Eppendorf Tubes® 5.0 mL</b> , Eppendorf Quality™, 10 Stück	0030 119.509	22,10 €
<b>Eppendorf Tube Rack</b> , 12 Plätze, für 5,0-mL- und 15-mL-Gefäße, 2 Stück, Polypropylen, nummerierte Plätze, autoklavierbar	0030 119.827	41,70 €
<b>Lagerungsbox 5 × 5</b> , für 25 Gefäße 5 mL, 4 Stück, Höhe 64 mm, 2,5 Zoll, Polypropylen, zum Einfrieren bis -86 °C, autoklavierbar, mit Deckel und Alphanumerik	0030 140.532	36,20 €
<b>Lagerungsbox 5 × 5</b> , für 25 Schraubdeckelgefäße 5 mL, 2 Stück, Höhe 76 mm, 3 Zoll, Polypropylen, zum Einfrieren bis -86 °C, autoklavierbar, mit Deckel und Alphanumerik	0030 140.613	18,20 €
<b>Rotor FA-45-12-17</b> , aerosoldicht, inkl. Rotordeckel, für 12 × Eppendorf Tubes® 5.0 mL	5409 700.006	761,00 €
<b>Rotor FA-45-16-17</b> , aerosoldicht, inkl. Rotordeckel, für 16 × Eppendorf Tubes® 5.0 mL	5427 750.002	761,00 €
<b>Rotor FA-45-20-17</b> , inkl. Rotordeckel, für 20 × Eppendorf Tubes® 5.0 mL	5820 765.003	1.220,00 €
<b>Adapter</b> , für 14 × Eppendorf Tubes® 5.0 mL, für Rotor S-4-104, Satz à 2 Stück	5825 739.000	255,00 €
<b>Adapter</b> , für 1 × Eppendorf Tubes® 5.0 mL, für Rotor A-4-38, Satz à 2 Stück	5702 733.008	76,50 €
<b>Adapter</b> , für 12 × Eppendorf Tubes® 5.0 mL, für Rotor F-35-6-30, große Rotorbohrung, Satz à 2 Stück	5427 747.001	81,60 €
<b>Adapter</b> , für 1 × Eppendorf Tubes® 5.0 mL, für Rotor F-34-6-38, Satz à 2 Stck.	5804 777.000	70,90 €
<b>Adapter</b> , für Eppendorf Tubes® 5.0 mL, für Rotor F-35-6-30, kleine Rotorbohrung, Satz à 2 Stück	5427 746.005	81,60 €
<b>Adapter</b> , für 1 × Eppendorf Tubes® 5.0 mL with snap cap, Satz à 2 Stck.	5820 730.005	70,90 €
<b>Universaladapter</b> , für 1 × Eppendorf Tubes® 5.0 mL, für Zentrifugen mit Rotoren für konische 15-mL-Gefäße, Satz à 8 Stück	5820 732.008	21,80 €
<b>Adapter</b> , für 8 × Eppendorf Tubes® 5.0 mL, für Rotor S-4-72, Satz à 2 Stück	5804 793.005	165,00 €
<b>Thermoblöcke</b> , für 8 × Eppendorf-Tubes® 5.0 mL	5309 000.333	530,00 €
<b>Eppendorf SmartBlock™ 5 mL</b> , Thermoblock für 8 Eppendorf Tubes® 5.0 mL, 8 × 5,0-mL-Reaktionsgefäße	5309 000.007	532,00 €
<b>Reservoir Rack Module TC</b> , zur Verwendung mit epMotion® Reservoir Racks, temperierbar, 4 × Eppendorf Tubes® 5.0 mL	5075 799.340	321,00 €

Your local distributor: [www.eppendorf.com/contact](http://www.eppendorf.com/contact)

Eppendorf Vertrieb Deutschland GmbH · Peter-Henlein-Str. 2 50389 · Wesseling-Berzdorf · Germany · Tel. +49 2232 418-0 · Fax +49 2232 418-155 · [www.eppendorf.de](http://www.eppendorf.de) · [vertrieb@eppendorf.de](mailto:vertrieb@eppendorf.de) · Eppendorf Austria GmbH · 1210 Wien · Austria · Tel. +43 1 890 13 64-0 · Fax +43 1 890 13 64-20 · [www.eppendorf.at](http://www.eppendorf.at)

# Eppendorf Conical Tubes 15 mL und 50 mL

## Beschreibung

Die Conical Tubes 15 mL und 50 mL erweitern den Volumenbereich der Eppendorf Tubes®. Sicheres Design und einfache Handhabung sorgen für eine exzellente Probenverarbeitung. Sie stellen die optimale Lösung für Zellkultur- und Zellbiologieanwendungen sowie für Probenvorbereitungsprotokolle in Mikrobiologie- und Molekularbiologielaboren dar. Ob Zentrifugieren, Mischen oder andere Anwendungen – die Eppendorf Conical Tubes 15 mL und 50 mL ergänzen Ihre Arbeitsabläufe in hervorragender Weise.

### Hochwertiges Rohmaterial und Verzicht auf Entformungshilfen, Weichmacher und Biozide während der Herstellung garantieren

- > herausragende Probenintegrität
- > hohe g-Safe®-Zentrifugationsbeständigkeit
- > optimierte Proben- und Pelletsichtbarkeit

### Deckel mit abgeflachten und gerillten Seiten

- > unterstützt die anwenderfreundliche, ergonomische Handhabung
- > ermöglicht eine stabile, aufrechte Positionierung
- > minimiert das Kontaminationsrisiko

### Zuverlässiges und sicheres Beschriften dank eines großen Beschriftungsfelds auf dem Gefäß und eines flachen, hellen Deckels

### Hohe Maßgenauigkeit für maximale Kompatibilität mit Zentrifugenrotoren, Mixern und Schüttlern

### Zertifizierte Reinheit

- > für jede Charge sind individuelle Reinheitszertifikate erhältlich

### Anwendungen

- > Praktische und sichere Zellkulturanwendungen
- > Probenvorbereitung in Mikrobiologie- und Molekularbiologielaboren
- > Lagerung von Proben und Lösungen mit größeren Volumina
- > Herstellung von Mastermixen und Pufferlösungen



Abbildung 2: Probenverlust nach 24 Stunden horizontaler Lagerung von Ethanol bei -86 °C in verschiedenen konischen Gefäßen. Der Probenverlust ist als Prozentsatz des Anfangsgewichts vor der Lagerung angegeben. Weitere Informationen finden Sie in der Application Note 343.



Eppendorf Tubes® 5.0 mL mit Schnappdeckel oder Schraubdeckel: Die ideale Ergänzung für kleinere Volumina (siehe Seite 118)

Ob Zentrifugieren, Mischen oder andere Anwendungen – die Eppendorf Conical Tubes 15 und 50 mL ergänzen Ihre Arbeitsabläufe in hervorragender Weise

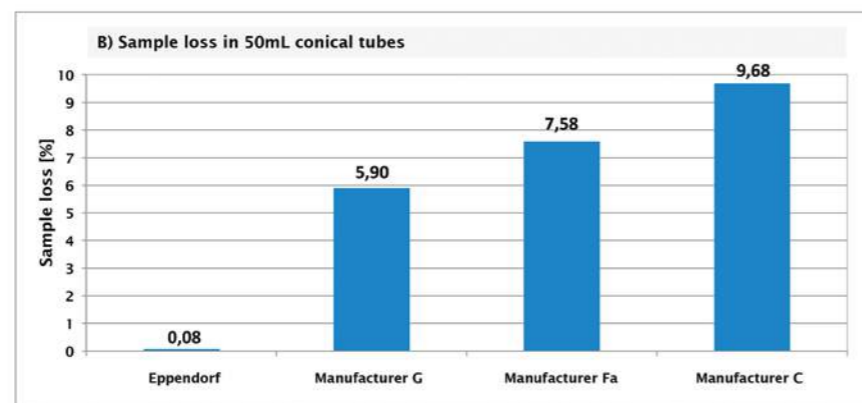
Technische Spezifikationen			
Modell	Eppendorf Conical Tubes	Eppendorf Conical Tubes 15 mL	Eppendorf Conical Tubes 50 mL
Außenhöhe / Außenabmessungen		121 mm / 17 mm	116 mm / 30 mm
Betriebstemperatur	-86 °C – 100°C	-86 °C – 100 °C	-86 °C – 100 °C

Bestellinformationen		
Bezeichnung	Best.-Nr.	Preis
<b>Eppendorf Conical Tubes, 15 mL</b>		
sterile, pyrogen-, DNase-, RNase- und DNA-frei, farblos, 500 Tubes (10 Beutel x 50 Tubes)	0030 122.151	147,00 €
<b>Eppendorf Conical Tubes, 15 mL, sterile, pyrogen-, DNase-, RNase- und DNA-frei, ambra (Lichtschutz), 200 Tubes (8 Beutel x 25 Tubes)</b>	0030 122.194	58,90 €
Forensic DNA Grade, farblos, 100 Tubes, einzeln verpackt	0030 122.259	72,50 €
sterile, pyrogen-, DNase-, RNase- und DNA-frei, farblos, 500 Tubes (20 Racks x 25 Tubes)	0030 122.160	162,00 €
<b>Eppendorf Conical Tubes, 50 mL</b>		
sterile, pyrogen-, DNase-, RNase- und DNA-frei, farblos, 500 Tubes (20 Beutel x 25 Tubes)	0030 122.178	176,00 €
<b>Eppendorf Conical Tubes, 50 mL, sterile, pyrogen-, DNase-, RNase- und DNA-frei, ambra (Lichtschutz), 200 Tubes (8 Beutel x 25 Tubes)</b>	0030 122.224	71,40 €
Forensic DNA Grade, farblos, 48 Tubes, einzeln verpackt	0030 122.267	41,40 €
sterile, pyrogen-, DNase-, RNase- und DNA-frei, farblos, 300 Tubes (12 Racks x 25 Tubes)	0030 122.186	138,00 €
<b>Eppendorf Tube Rack, 12 Plätze, 6 für 5,0-mL- und 15-mL-Gefäße und 6 für 50-mL-Gefäße, 2 Stück</b>		
Polypropylen, nummerierte Plätze, autoklavierbar	0030 119.835	41,70 €
<b>Eppendorf Tube Rack, 12 Plätze, für 5,0-mL- und 15-mL-Gefäße, 2 Stück</b>		
Polypropylen, nummerierte Plätze, autoklavierbar	0030 119.827	41,70 €
<b>DNA LoBind Tubes, DNA LoBind, 15 mL, konische Gefäße, PCR clean, farblos, 200 Tubes (4 Beutel x 50 Tubes)</b>	0030 122.208	63,00 €
<b>DNA LoBind Tubes, DNA LoBind, 50 mL, konische Gefäße, PCR clean, farblos, 200 Tubes (4 Beutel x 50 Tubes)</b>	0030 122.232	75,70 €
<b>Protein LoBind Tubes, Protein LoBind, 15 mL, konisches Gefäß, PCR clean, farblos, 200 Tubes (4 Beutel x 50 Tubes)</b>	0030 122.216	84,10 €
<b>Protein LoBind Tubes, Protein LoBind, 50 mL, konisches Gefäß, PCR clean, farblos, 200 Tubes (4 Beutel x 50 Tubes)</b>	0030 122.240	97,70 €
<b>Aufbewahrungsbox 5 x 5, für 25 Gefäße 15 mL, 2 Stück, Höhe 127 mm, 5 Zoll, Polypropylen, zum Einfrieren bis -86 °C, autoklavierbar, mit Deckel und Alphanumerik</b>	0030 140.583	18,70 €
<b>Aufbewahrungsbox 3 x 3, für 9 Gefäße 50 mL und 4 Gefäße 15 mL, 2 Stück, Höhe 127 mm, 5 Zoll, Polypropylen, zum Einfrieren bis -86 °C, autoklavierbar, mit Deckel und Alphanumerik</b>	0030 140.591	18,70 €

Weitere Informationen unter [www.eppendorf.com/consumables](http://www.eppendorf.com/consumables)

# Eppendorf Microplates

## Beschreibung

Die Eppendorf Microplates bringen einzigartige Klarheit in Ihr Labor! Nie zuvor war es so leicht, Proben mit einer Polypropylen-Mikrotestplatte zu pipettieren, zu kontrollieren und zurückzugewinnen. Die leicht ablesbare alphanumerische Beschriftung der OptiTrack® Matrix auf jeder Platte macht die Identifizierung der einzelnen Wells außerordentlich einfach, beschleunigt das Füllen und verringert signifikant das Fehlerrisiko. Die hohe Transparenz ist herausragend und sorgt dafür, dass Sie Ihre Proben immer auf einen Blick finden. Die Mikrotestplatten sind auch im Eppendorf LoBind-Material für optimale Probenrückgewinnungsraten erhältlich, wenn nur geringe Probenmengen zur Verfügung stehen.

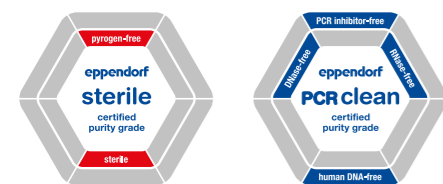

## Anwendungen

- > Probenlagerung und -vorbereitung
- > Assays, die eine hohe Beständigkeit gegenüber Lösungsmitteln oder Temperatur erfordern
- > Wirkstoff-Screening
- > Kombinatorische Chemie
- > Lagerung von cDNA- oder genomischen Banken
- > Proteinanalyse
- > Genotypisierung
- > Lagerung von siRNA oder Oligonukleotidbibliotheken
- > Vorbereitung von Gewebe- und Pflanzenlysaten







## Produkteigenschaften

- > Unübertroffen transparentes Polypropylen (PP) für bessere Probensichtbarkeit
- > OptiTrack® Matrix: bis zu 30 % schnellere Probenfindung und weniger Pipettierfehler durch kontrastreiche alphanumerische Beschriftung
- > RecoverMax®-Well-Design: Optimierte Well-Geometrie für minimiertes Restvolumen und ausgezeichnete Mischeigenschaften
- > Erhöhte Well-Ränder und glatte Oberfläche für zuverlässiges Verschließen, auch beim Heatsealing
- > g-Safe®: hervorragende Zentrifugationsbeständigkeit für bis zu 6.000 × g
- > Polypropylen sorgt für eine hohe Beständigkeit gegen Chemikalien, mechanische Beanspruchung und Temperaturextreme
- > Herstellung ohne Entformungshilfen, Weichmacher und Biozide – Stoffe, die Bioassays negativ beeinflussen können
- > Garantiert funktionsfähig zwischen -86 °C und 100 °C
- > Autoklavierbar (121 °C, 20 min)
- > Mit Barcode erhältlich. Nähere Informationen siehe: [www.eppendorf.com/barcode](http://www.eppendorf.com/barcode)

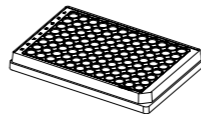
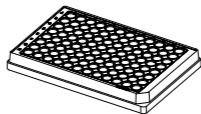
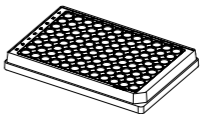
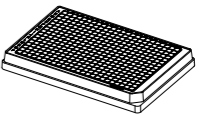
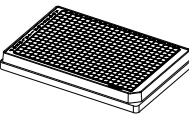
➤ Weitere Informationen unter [www.eppendorf.com/consumables](http://www.eppendorf.com/consumables)

Unverbindliche Preisempfehlung. Alle Preise zzgl. USt.  
Technische Änderungen vorbehalten.

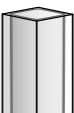
## Technische Spezifikationen

					
<b>Beschreibung</b>	<b>Microplate 96/F</b>	<b>Microplate 96/U</b>	<b>Microplate 96/V</b>	<b>Microplate 384/F</b>	<b>Microplate 384/V</b>
<b>Anzahl der Wells</b>	96 Wells	96 Wells	96 Wells	384 Wells	384 Wells
<b>Arbeitsvolumen</b>	50 – 350 µL	20 – 320 µL	20 – 320 µL	10 – 120 µL	5 – 120 µL
<b>Gesamtvolumen pro Well</b>	400 µL	360 µL	350 µL	150 µL	140 µL
					
<b>Bodenform</b>	F-Boden	U-Boden	V-Boden	F-Boden	konisch

## Bestellinformationen

Bezeichnung	OptiTrack® Rahmenfarbe	Best.-Nr.	Preis
<b>Microplate 96/F</b> , Wells klar, RecoverMax®-Well-Design:			
PCR clean, 80 Platten (5 Beutel × 16 Platten)	<input type="checkbox"/>	0030 601.106	202,00 €
sterile, 80 Platten (5 Beutel × 16 Platten)	<input type="checkbox"/>	0030 602.102	231,00 €
<b>Microplate 96/U</b> , Wells klar, RecoverMax®-Well-Design:			
PCR clean, 80 Platten (5 Beutel × 16 Platten)	<input type="checkbox"/>	0030 601.203	202,00 €
sterile, 80 Platten (5 Beutel × 16 Platten)	<input type="checkbox"/>	0030 602.200	231,00 €
<b>Microplate 96/V</b> , Wells klar, RecoverMax®-Well-Design:			
PCR clean, 80 Platten (5 Beutel × 16 Platten)	<input type="checkbox"/>	0030 601.300	202,00 €
sterile, 80 Platten (5 Beutel × 16 Platten)	<input type="checkbox"/>	0030 602.307	231,00 €
<b>Microplate 384/F</b> , Wells klar, RecoverMax®-Well-Design:			
PCR clean, 80 Platten (5 Beutel × 16 Platten)	<input type="checkbox"/>	0030 621.107	514,00 €
sterile, 80 Platten (5 Beutel × 16 Platten)	<input type="checkbox"/>	0030 622.103	593,00 €
<b>Microplate 384/V</b> , Wells klar, RecoverMax®-Well-Design:			
PCR clean, 80 Platten (5 Beutel × 16 Platten)	<input type="checkbox"/>	0030 621.301	514,00 €
sterile, 80 Platten (5 Beutel × 16 Platten)	<input type="checkbox"/>	0030 622.308	593,00 €

Your local distributor: [www.eppendorf.com/contact](http://www.eppendorf.com/contact)

Eppendorf Vertrieb Deutschland GmbH · Peter-Henlein-Str. 2 50389 · Wesseling-Berzdorf · Germany · Tel. +49 2232 418-0 · Fax +49 2232 418-155 · [www.eppendorf.de](http://www.eppendorf.de) · [vertrieb@eppendorf.de](mailto:vertrieb@eppendorf.de) · Eppendorf Austria GmbH · 1210 Wien · Austria · Tel. +43 1 890 13 64-0 · Fax +43 1 890 13 64-20 · [www.eppendorf.at](http://www.eppendorf.at)

# Eppendorf Assay/Reader Microplates

## Beschreibung

Eppendorf-Assay-Platten sind für Extinktions-Assays im sichtbaren und UV-Bereich, Fluoreszenz- und Lumineszenz-Detektion optimiert. Die einfarbigen Platten eignen sich für Detektionsgeräte, bei denen die Messung von oben erfolgt. Klare Platten und schwarze Platten mit klaren Wells können in Geräten eingesetzt werden, bei denen die Signaldetektion durch den Well-Boden erfolgt. Die schwarzen Eppendorf Microplates sind ideal für die Fluoreszenz-Detektion geeignet. Ein ausgezeichnetes Signal-Rausch-Verhältnis ermöglicht niedrige Nachweisgrenzen in Assays – für klare Signale auch bei gering konzentrierten Proben! Die weißen Eppendorf Microplates maximieren die Reflexion für hohe Empfindlichkeit bei der Detektion von Lumineszenz- oder schwachen Fluoreszenzsignalen.



## Produkteigenschaften

- > UV-VIS Microplates besitzen einen Boden aus Ultradünnschicht für erstklassige Lichttransmission im UV-Bereich
- > Schwarze Eppendorf Microplates bieten ein hervorragendes Signal-Rausch-Verhältnis – für klare Signale selbst bei gering konzentrierten Proben
- > Die weißen Eppendorf Microplates maximieren die Reflexion und sind somit für höchste Empfindlichkeit bei der Detektion von Lumineszenz optimiert
- > Die schwarzen und weißen Assay-Platten sind aus Polypropylen und besitzen daher eine hohe Beständigkeit gegen Chemikalien, mechanische Beanspruchung und Temperaturextreme
- > Alle Platten sind für minimale Autofluoreszenz und Autolumineszenz optimiert
- > Erhältlich im chargenzertifizierten Reinheitsgrad PCR clean

## Anwendungen

- > Klare VIS- und UV-VIS-Platten für alle Extinktions-Assays im sichtbaren und UV-Bereich
- > Schwarze und weiße Microplates für Fluoreszenz- und Lumineszenz-Detektion
- > DNA- und Proteinkonzentration mit Absorptions- oder Fluoreszenzfarbstoffen
- > Protokolle, die eine hohe Beständigkeit gegenüber Lösungsmitteln oder Temperatur erfordern
- > Verdünnungsreihen
- > Vorbereitung von Gewebe- und Pflanzenlysaten

➤ Weitere Informationen unter [www.eppendorf.com/consumables](http://www.eppendorf.com/consumables)

Unverbindliche Preisempfehlung. Alle Preise zzgl. USt.  
Technische Änderungen vorbehalten.

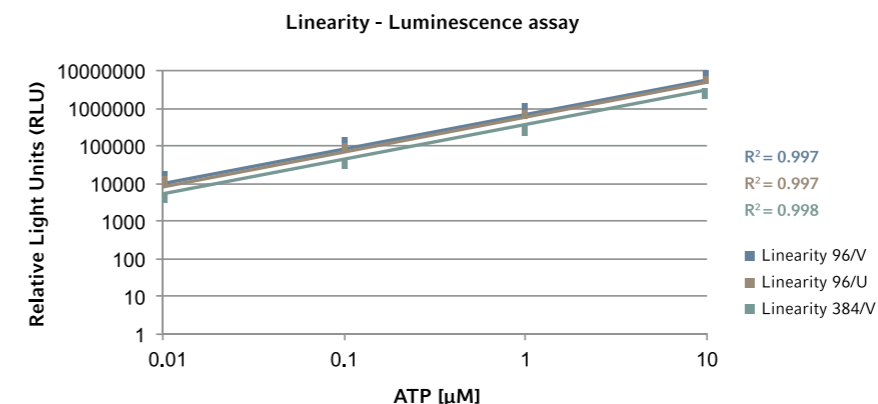

Die Eppendorf Microplates 96/V, 96/U und 384/V wurden mit einem Lumineszenz-Assay getestet. Es wurde eine zehnfach serielle Verdünnung von ATP in Kulturmedium hergestellt. Die Linearität der Ergebnisse für die Eppendorf Microplates im Bereich von 0,01 bis 10 µM ATP wurde logarithmisch dargestellt. Weitere Informationen finden Sie in der Application Note 215.

## Bestellinformationen

Bezeichnung	Best.-Nr.	Preis
<b>Microplate 96/F, Wells weiß</b>		
PCR clean, grau, 80 Platten (5 Beutel x 16 Platten)	0030 601.475	282,00 €
<b>Microplate 96/U, Wells weiß</b>		
PCR clean, grau, 80 Platten (5 Beutel x 16 Platten)	0030 601.572	282,00 €
<b>Microplate 96/V, Wells weiß</b>		
PCR clean, grau, 80 Platten (5 Beutel x 16 Platten)	0030 601.670	282,00 €
<b>Microplate 384/V, Wells weiß</b>		
PCR clean, grau, 80 Platten (5 Beutel x 16 Platten)	0030 621.670	722,00 €
<b>Microplate 96/F, Wells schwarz</b>		
PCR clean, weiß, 80 Platten (5 Beutel x 16 Platten)	0030 601.700	282,00 €
<b>Microplate 96/U, Wells schwarz</b>		
PCR clean, weiß, 80 Platten (5 Beutel x 16 Platten)	0030 601.807	282,00 €
<b>Microplate 96/V, Wells schwarz</b>		
PCR clean, weiß, 80 Platten (5 Beutel x 16 Platten)	0030 601.904	282,00 €
<b>Microplate 384/V, Wells schwarz</b>		
PCR clean, weiß, 80 Platten (5 Beutel x 16 Platten)	0030 621.905	722,00 €
<b>Microplate UV-VIS 96/F, Wells klar</b>		
PCR clean, farblos, 40 Platten (4 Beutel x 10 Platten)	0030 741.048	478,00 €
<b>Microplate VIS 96/F, Wells klar</b>		
PCR clean, farblos, 40 Platten (4 Beutel x 10 Platten)	0030 730.020	65,10 €
<b>Eppendorf Cell Imaging Plates, mit Deckel, schwarz mit klarem F-Boden, sterile, frei von nachweisbaren Pyrogenen, RNase und DNase, DNA. Nicht zytotoxisch</b>		
Cell Imaging Plates, 96-Well, mit Folienboden 25 µm, einzeln verpackt, 20 Stück	0030 741.013	249,00 €

Your local distributor: [www.eppendorf.com/contact](http://www.eppendorf.com/contact)  
 Eppendorf Vertrieb Deutschland GmbH · Peter-Henlein-Str. 2 50389 · Wesseling-Berzdorf · Germany · Tel. +49 2232 418-0 · Fax +49 2232 418-155 ·  
[www.eppendorf.de](http://www.eppendorf.de) · [vertrieb@eppendorf.de](mailto:vertrieb@eppendorf.de) · Eppendorf Austria GmbH · 1210 Wien · Austria · Tel. +43 1 890 13 64-0 · Fax +43 1 890 13 64-20 · [www.eppendorf.at](http://www.eppendorf.at)

# Eppendorf Deepwell Plates

## Beschreibung

Eppendorf Deepwell Plates 96 und 384 sind Hochleistungsplatten für alle manuellen und automatisierten Anwendungen – von der Probenlagerung bei -86 °C bis zur DNA-Denaturierung bei 100 °C. Die aus reinem Polypropylen (PP) hergestellten Platten bieten innovative Merkmale: Mehr Zuverlässigkeit. Mehr Effizienz. Mehr Stabilität. Die Platten sind mit einem weißen, gelben, grünen oder blauen Rand erhältlich. Zur einfachen Identifizierung der Wells ist mit Laser eine kontrastreiche alphanumerische Beschriftung in den Rand eingraviert. Mit dieser OptiTrack® Matrix finden Sie Ihre Probe bis zu 30 % schneller und reduzieren Pipettierfehler. Mit all ihren durchdachten Merkmalen setzen diese Platten neue Maßstäbe im Labor.

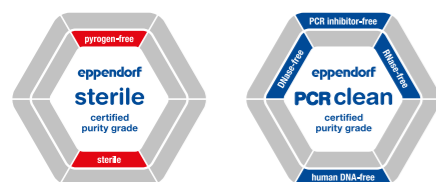

## Anwendungen

- > Probenlagerung und -vorbereitung
- > Bakterien- und Hefekultivierung
- > DNA- und RNA-Isolation mit hohem Durchsatz
- > Lagerung von cDNA- oder genomischen Banken
- > Lagerung von siRNA oder Oligonukleotidbibliotheken
- > Proteinanalyse
- > Lagerung wertvoller Protein- und DNA-Proben in Eppendorf LoBind Plates
- > Plasmidaufreinigung mit hohem Durchsatz
- > Erstellung von Verdünnungsreihen

## Produkteigenschaften

- > OptiTrack® Matrix: bis zu 30 % schnellere Probenfindung und weniger Pipettierfehler durch kontrastreiche alphanumerische Beschriftung
- > RecoverMax®-Well-Design: Optimierte Well-Geometrie für maximale Probenrückgewinnung und ausgezeichnete Mischeigenschaften
- > Minimales Restvolumen und hohe Homogenität von Well zu Well
- > Erhöhte Well-Ränder und glatte Oberfläche für zuverlässiges Verschließen, auch beim Heatsealing
- > Leichtes und zuverlässiges Stapeln
- > g-Safe®: außergewöhnliche Zentrifugierstabilität für bis zu 6.000 × g für schnellere Protokolle und bessere Probenqualität
- > Hochwertiges Polypropylen für eine hohe Beständigkeit gegen Chemikalien, mechanische Beanspruchung und Temperaturextreme
- > Herstellung ohne Entformungshilfen, Weichmacher und Biozide – Stoffe, die Bioassays negativ beeinflussen können
- > Autoklavierbar (121 °C, 20 min)
- > Mit Barcode erhältlich. Nähere Informationen siehe: [www.eppendorf.com/barcode](http://www.eppendorf.com/barcode)

## Technische Spezifikationen

Modell	Deepwell Plates 96/500 µL	Deepwell Plates 96/1000 µL	Deepwell Plates 96/2000 µL	Deepwell Plates 384/200 µL
Gesamtvolumen pro Well	700 µL	1.200 µL	2.400 µL	240 µL
Arbeitsvolumen pro Well	30 – 550 µL	30 – 1.000 µL	50 – 2.000 µL	20 – 225 µL
Well-Form/Bodenform				

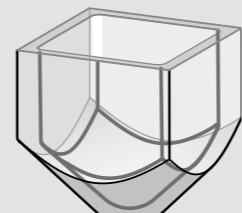
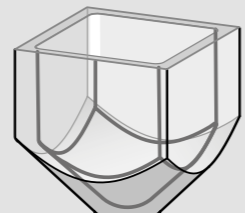
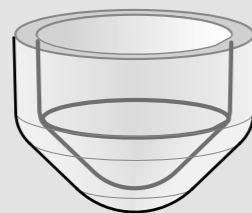
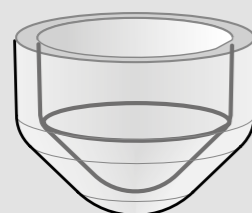

➤ Weitere Informationen unter [www.eppendorf.com/Deepwellplates](http://www.eppendorf.com/Deepwellplates)

## Bestellinformationen

Bezeichnung	OptiTrack® Rahmenfarbe	Best.-Nr.	Preis
<b>Deepwell Plate 96/500 µL</b> , Wells klar, 500 µL			
PCR clean, 40 Platten (5 Beutel × 8 Platten)	weiß	0030 501.101	312,00 €
PCR clean, 40 Platten (5 Beutel × 8 Platten)	gelb	0030 501.110	312,00 €
PCR clean, 40 Platten (5 Beutel × 8 Platten)	grün	0030 501.136	312,00 €
PCR clean, 40 Platten (5 Beutel × 8 Platten)	blau	0030 501.144	312,00 €
PCR clean, 120 Platten (10 Beutel × 12 Platten)	weiß	0030 505.107	846,00 €
sterile, 40 Platten (5 Beutel × 8 Platten)	weiß	0030 502.108	361,00 €
sterile, 40 Platten (5 Beutel × 8 Platten)	gelb	0030 502.116	361,00 €
sterile, 40 Platten (5 Beutel × 8 Platten)	grün	0030 502.132	361,00 €
sterile, 40 Platten (5 Beutel × 8 Platten)	blau	0030 502.140	361,00 €
sterile, 120 Platten (10 Beutel × 12 Platten)	weiß	0030 506.103	972,00 €
<b>Deepwell Plate 96/1000 µL</b> , Wells klar, 1000 µL			
PCR clean, 20 Platten (5 Beutel × 4 Platten)	weiß	0030 501.209	143,00 €
PCR clean, 20 Platten (5 Beutel × 4 Platten)	gelb	0030 501.217	143,00 €
PCR clean, 20 Platten (5 Beutel × 4 Platten)	grün	0030 501.233	143,00 €
PCR clean, 20 Platten (5 Beutel × 4 Platten)	blau	0030 501.241	143,00 €
PCR clean, 80 Platten (10 Beutel × 8 Platten)	weiß	0030 505.204	514,00 €
sterile, 20 Platten (5 Beutel × 4 Platten)	weiß	0030 502.205	164,00 €
sterile, 20 Platten (5 Beutel × 4 Platten)	gelb	0030 502.213	164,00 €
sterile, 20 Platten (5 Beutel × 4 Platten)	grün	0030 502.230	164,00 €
sterile, 20 Platten (5 Beutel × 4 Platten)	blau	0030 502.248	164,00 €
sterile, 80 Platten (10 Beutel × 8 Platten)	weiß	0030 506.200	593,00 €
<b>Deepwell Plate 96/2000 µL</b> , Wells klar, 2000 µL			
PCR clean, 20 Platten (5 Beutel × 4 Platten)	weiß	0030 501.306	167,00 €
PCR clean, 20 Platten (5 Beutel × 4 Platten)	gelb	0030 501.314	167,00 €
PCR clean, 20 Platten (5 Beutel × 4 Platten)	grün	0030 501.330	167,00 €
PCR clean, 20 Platten (5 Beutel × 4 Platten)	blau	0030 501.349	167,00 €
PCR clean, 80 Platten (10 Beutel × 8 Platten)	weiß	0030 505.301	609,00 €
sterile, 20 Platten (5 Beutel × 4 Platten)	weiß	0030 502.302	196,00 €
sterile, 20 Platten (5 Beutel × 4 Platten)	gelb	0030 502.310	196,00 €
sterile, 20 Platten (5 Beutel × 4 Platten)	grün	0030 502.337	196,00 €
sterile, 20 Platten (5 Beutel × 4 Platten)	blau	0030 502.345	196,00 €
sterile, 80 Platten (10 Beutel × 8 Platten)	weiß	0030 506.308	705,00 €
<b>Deepwell Plate 384/200 µL</b> , Wells klar, 200 µL			
PCR clean, 40 Platten (5 Beutel × 8 Platten)	weiß	0030 521.102	353,00 €
sterile, 40 Platten (5 Beutel × 8 Platten)	weiß	0030 522.109	406,00 €
PCR clean, 120 Platten (10 Beutel × 12 Platten)	weiß	0030 525.108	953,00 €
sterile, 120 Platten (10 Beutel × 12 Platten)	weiß	0030 526.104	1.095,00 €



[www.eppendorf.com/deepwellplates-brochure](http://www.eppendorf.com/deepwellplates-brochure)



# Protein LoBind Plates

## Beschreibung

Eppendorf LoBind-Platten maximieren die Probenrückgewinnung, indem sie Probenbindung an die Oberfläche erheblich verringern. Ein spezieller Zwei-Komponenten-Polymermix erzeugt eine hydrophile Oberfläche, die für eine optimierte Rückgewinnung wertvoller Proben sorgt. Protein LoBind-Platten sind speziell für den Einsatz bei sensitiven Testmethoden in der Proteomik oder in der Proteinforschung konzipiert und ermöglichen hier oft deutlich bessere Analyseergebnisse.

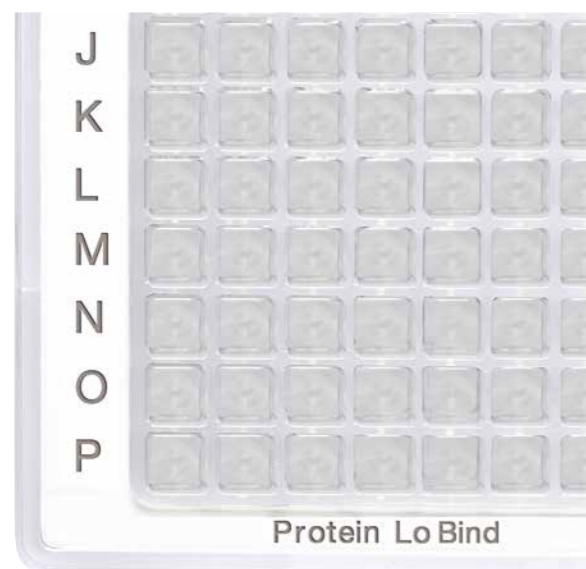
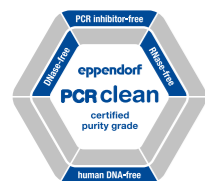

## Produkteigenschaften

- > Eppendorf LoBind-Material gewährleistet herausragende Probenrückgewinnung für bessere Versuchsergebnisse
- > Ohne Oberflächenbeschichtung (z. B. Silikon), um die Gefahr einer Probenbeeinflussung zu minimieren
- > Chargenzertifizierter Reinheitsgrad PCR clean: frei von menschlicher DNA, DNase, RNase und PCR-Inhibitoren
- > Zum problemlosen Aufskalieren als Reaktionsgefäß, Mikrottestplatte und Deepwell-Platte erhältlich
- > Einzigartige kontrastreiche OptiTrack®-Matrix: bis zu 30 % schnellere Probenfindung und weniger Pipettierfehler
- > RecoverMax®-Well-Design: Optimierte Well-Geometrie für minimiertes Rest-/ bzw. Totvolumen und ausgezeichnete Mischeigenschaften
- > Bei den Platten sorgen erhöhte Well-Ränder und eine glatte Oberfläche für zuverlässiges Verschließen
- > Mit Barcode erhältlich, weitere Details siehe: [www.eppendorf.com/barcode](http://www.eppendorf.com/barcode)

## Anwendungen

- > Aufbereitung oder Lagerung von Protein-, Peptid- oder Antikörperproben
- > Enzymatische Assays – die hydrophile Oberfläche reduziert die Denaturierung bei der Interaktion mit der Gefäßwand
- > Vermeidung von Probenverlust bei der Lagerung von Virus-Stammlösungen
- > Lagerung von Zellsuspensionen

## Bestellinformationen

Bezeichnung	OptiTrack® Rahmenfarbe	Best.-Nr.	Preis
<b>Deepwell Plate 96/500 µL, Protein LoBind, 500 µL</b>			
PCR clean, 40 Platten (5 Beutel × 8 Platten)	<input type="checkbox"/> weiß	0030 504.100	627,00 €
PCR clean, 40 Platten (5 Beutel × 8 Platten)	<input checked="" type="checkbox"/> gelb	0030 504.119	627,00 €
PCR clean, 120 Platten (10 Beutel × 12 Platten)	<input type="checkbox"/> weiß	0030 508.106	1.694,00 €
<b>Deepwell Plate 96/1.000 µL, Protein LoBind, 1000 µL</b>			
PCR clean, 20 Platten (5 Beutel × 4 Platten)	<input type="checkbox"/> weiß	0030 504.208	288,00 €
PCR clean, 20 Platten (5 Beutel × 4 Platten)	<input checked="" type="checkbox"/> gelb	0030 504.216	288,00 €
PCR clean, 80 Platten (10 Beutel × 8 Platten)	<input type="checkbox"/> weiß	0030 508.203	1.032,00 €
<b>Deepwell Plate 96/2.000 µL, Protein LoBind, 2000 µL</b>			
PCR clean, 20 Platten (5 Beutel × 4 Platten)	<input type="checkbox"/> weiß	0030 504.305	340,00 €
<b>Deepwell Plate 384/200 µL, Protein LoBind, 200 µL</b>			
PCR clean, 40 Platten (5 Beutel × 8 Platten)	<input type="checkbox"/> weiß	0030 524.101	705,00 €
PCR clean, 120 Platten (10 Beutel × 12 Platten)	<input type="checkbox"/> weiß	0030 528.107	1.902,00 €
<b>Microplate 384/V-PP, Protein LoBind, Wells klar</b>			
PCR clean, 80 Platten (5 Beutel × 16 Platten)	<input type="checkbox"/> weiß	0030 624.300	929,00 €
PCR clean, 240 Platten (10 Beutel × 24 Platten)	<input type="checkbox"/> weiß	0030 628.306	2.090,00 €

# Protein LoBind Tubes

## Beschreibung

Bei der Lagerung oder Inkubation von biologischen Proben in Standard-Reaktionsgefäßen können innerhalb von 24 Stunden über 90 % der Probe durch Bindung an die Kunststoffoberfläche verloren gehen. Eppendorf LoBind Tubes maximieren die Probenrückgewinnung, indem sie Probenbindung an die Oberfläche erheblich verringern. Ein spezieller Zwei-Komponenten-Polymermix erzeugt eine hydrophile Oberfläche, die für optimierte Rückgewinnungsraten wertvoller Proben sorgt. Protein LoBind Tubes sind speziell für den Einsatz bei sensitiven Testmethoden in der Proteomik oder in der Proteinforschung konzipiert und ermöglichen hier oft deutlich bessere Analyseergebnisse.

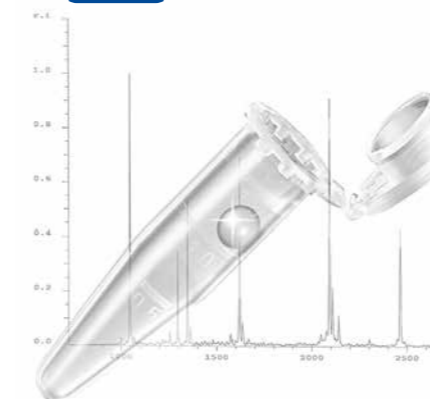

## Produkteigenschaften

- > Eppendorf LoBind-Material gewährleistet eine optimierte Probenrückgewinnung für bessere Versuchsergebnisse
- > Ohne Oberflächenbeschichtung (z. B. Silikon), um die Gefahr einer Probenbeeinflussung zu minimieren
- > Chargenzertifizierter Reinheitsgrad PCR clean: frei von menschlicher DNA, DNase, RNase und PCR-Inhibitoren
- > Zum problemlosen Aufskalieren als Reaktionsgefäß, Mikrottestplatte und Deepwell-Platte erhältlich
- > Präzise Deckeldichtung für minimierte Probenverdunstung

## Anwendungen

- > Aufbereitung oder Lagerung von Protein-, Peptid- oder Antikörperproben
- > Enzymatische Assays – die hydrophile Oberfläche reduziert die Denaturierung bei der Interaktion mit der Gefäßwand
- > Vermeidung von Probenverlust bei der Lagerung von Virus-Stammlösungen
- > Lagerung von Zellsuspensionen

## Bestellinformationen

Bezeichnung	Best.-Nr.	Preis
<b>Protein LoBind Tubes</b> , Protein LoBind, 0,5 mL, PCR clean, farblos, 100 Tubes (2 Beutel × 50 Tubes)	0030 108.094	13,10 €
<b>Protein LoBind Tubes</b> , Protein LoBind, 1,5 mL, PCR clean, farblos, 100 Tubes (2 Beutel × 50 Tubes)	0030 108.116	9,90 €
<b>Protein LoBind Tubes</b> , Protein LoBind, 2,0 mL, PCR clean, farblos, 100 Tubes (2 Beutel × 50 Tubes)	0030 108.132	15,80 €
<b>Protein LoBind Tubes</b> , Protein LoBind, 5,0 mL, PCR clean, farblos, 100 Tubes (2 Beutel × 50 Tubes)	0030 108.302	39,90 €
<b>Protein LoBind Tubes</b> , Protein LoBind, 15 mL, konisches Gefäß, PCR clean, farblos, 200 Tubes (4 Beutel × 50 Tubes)	0030 122.216	84,10 €
<b>Protein LoBind Tubes</b> , Protein LoBind, 50 mL, konisches Gefäß, PCR clean, farblos, 200 Tubes (4 Beutel × 50 Tubes)	0030 122.240	97,70 €

## DNA LoBind Plates

### Beschreibung

DNA LoBind Plates verbessern die Rückgewinnung von Nukleinsäuren, indem sie deren Bindung an die Gefäßwand verringern. Eine Kombination aus speziellen Fertigungstechnologien und ausgewählten Polypropylenchargen sorgt für eine nahezu 100-prozentige Rückgewinnung der DNA/RNA-Moleküle – und das ohne Oberflächenbeschichtung, um Kontaminationsgefahren für die Probe auszuschließen. DNA LoBind Plates eignen sich ideal für die Probenaufbereitung oder Langzeitlagerung von Nukleinsäuren in forensischen Anwendungen, Mikroarrays und Next-Generation-Sequencing.

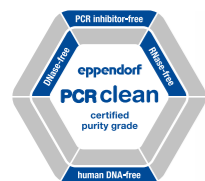

### Produkteigenschaften

- > Eppendorf LoBind-Material gewährleistet eine optimierte Probenrückgewinnung für bessere Versuchsergebnisse
- > Ohne Oberflächenbeschichtung (z. B. Silikon), um die Gefahr einer Probenbeeinflussung zu minimieren
- > Chargenzertifizierter Reinheitsgrad PCR clean: frei von menschlicher DNA, DNase, RNase und PCR-Inhibitoren
- > Zum problemlosen Aufskalieren als Reaktionsgefäß, Mikrottestplatte und Deepwell-Platte erhältlich
- > Einzigartige kontrastreiche OptiTrack®-Matrix: bis zu 30 % schnellere Probenfindung und weniger Pipettierfehler
- > RecoverMax®-Well-Design: Optimierte Well-Geometrie für minimiertes Rest-/ bzw. Totvolumen und ausgezeichnete Mischeigenschaften
- > Erhöhte Well-Ränder und eine glatte Oberfläche sorgen für ein zuverlässiges Verschließen
- > Mit Barcode erhältlich, weitere Details siehe: [www.eppendorf.com/barcode](http://www.eppendorf.com/barcode)

### Anwendungen

- > Aufbereitung oder Lagerung von DNA- und RNA-Proben
- > Forensische Spurenanalyse
- > Ansetzen von Verdünnungsreihen in der quantitativen qPCR
- > Probenvorbereitung im Next-Generation-Sequencing
- > Erstellung von Genom- oder Oligonukleotidbibliotheken

### Bestellinformationen

Bezeichnung	OptiTrack® Rahmenfarbe	Best.-Nr.	Preis
<b>Deepwell Plate 96/500 µL, DNA LoBind, 500 µL, Eppendorf LoBind®</b>			
PCR clean, 40 Platten (5 Beutel × 8 Platten)	<input type="checkbox"/> weiß	0030 503.104	346,00 €
PCR clean, 40 Platten (5 Beutel × 8 Platten)	<input checked="" type="checkbox"/> blau	0030 503.147	346,00 €
PCR clean, 120 Platten (10 Beutel × 12 Platten)	<input type="checkbox"/> weiß	0030 507.100	934,00 €
<b>Deepwell Plate 96/1.000 µL, DNA LoBind, 1000 µL, Eppendorf LoBind®</b>			
PCR clean, 20 Platten (5 Beutel × 4 Platten)	<input type="checkbox"/> weiß	0030 503.201	158,00 €
PCR clean, 20 Platten (5 Beutel × 4 Platten)	<input checked="" type="checkbox"/> blau	0030 503.244	158,00 €
PCR clean, 80 Platten (10 Beutel × 8 Platten)	<input type="checkbox"/> weiß	0030 507.207	566,00 €
<b>Deepwell Plate 384/200 µL, DNA LoBind, 200 µL, Eppendorf LoBind®</b>			
PCR clean, 40 Platten (5 Beutel × 8 Platten)	<input type="checkbox"/> weiß	0030 523.105	389,00 €
PCR clean, 120 Platten (10 Beutel × 12 Platten)	<input type="checkbox"/> weiß	0030 527.100	1.048,00 €
<b>Microplate 96/V-PP, DNA LoBind, Eppendorf LoBind®</b>			
PCR clean, 80 Platten (5 Beutel × 16 Platten)	<input type="checkbox"/> weiß	0030 603.303	218,00 €
<b>Microplate 384/V-PP, DNA LoBind, Wells klar, Eppendorf LoBind®</b>			
PCR clean, 80 Platten (5 Beutel × 16 Platten)	<input type="checkbox"/> weiß	0030 623.304	593,00 €
PCR clean, 240 Platten (10 Beutel × 24 Platten)	<input type="checkbox"/> weiß	0030 627.300	1.335,00 €

## DNA LoBind Tubes

### Beschreibung

DNA LoBind Tubes sorgen für maximale Probenrückgewinnung von Nukleinsäuren, indem sie die Bindung der Probe an die Oberfläche deutlich verringern. Eine Kombination aus speziellen Fertigungstechnologien und ausgewählten Polypropylenchargen sorgt für eine nahezu 100-prozentige Rückgewinnung der DNA/RNA-Moleküle – und das ohne Oberflächenbeschichtung, um Kontaminationsgefahren für die Probe auszuschließen. DNA LoBind Tubes werden von einem unabhängigen Labor chargengeprüft und sind chargenzertifiziert frei von DNA, DNase, RNase sowie PCR-Inhibitoren. DNA LoBind Tubes eignen sich ideal für die Probenaufbereitung oder Langzeitlagerung von Nukleinsäuren in forensischen Anwendungen, Mikroarrays und Next-Generation-Sequencing.



### Produkteigenschaften

- > Eppendorf LoBind-Material gewährleistet eine optimierte Probenrückgewinnung für bessere Versuchsergebnisse
- > Ohne Oberflächenbeschichtung (z. B. Silikon), um die Gefahr einer Probenbeeinflussung zu minimieren
- > Chargenzertifizierter Reinheitsgrad PCR clean: frei von menschlicher DNA, DNase, RNase und PCR-Inhibitoren
- > Zum problemlosen Aufskalieren als Reaktionsgefäß, Mikrottestplatte und Deepwell-Platte erhältlich
- > Präzise Deckeldichtung für minimierte Probenverdunstung bei Reaktionsgefäßen
- > Bis zu 30.000 × g (25.000 × g bei 2,0-mL-Gefäßen) Zentrifugiergeschwindigkeit für molekularbiologische Anwendungen

### Anwendungen

- > Aufbereitung oder Lagerung von DNA- und RNA-Proben
- > Forensische Spurenanalyse
- > Ansetzen von Verdünnungsreihen in der quantitativen qPCR
- > Probenvorbereitung im Next-Generation-Sequencing
- > Erstellung von Genom- oder Oligonukleotidbibliotheken

### Bestellinformationen

Bezeichnung	Best.-Nr.	Preis
<b>DNA LoBind Tubes, DNA LoBind, 0,5 mL, PCR clean, farblos, 250 Tubes (5 Beutel × 50 Tubes)</b>	0030 108.035	24,70 €
<b>DNA LoBind Tubes, DNA LoBind, 1,5 mL, PCR clean, farblos, 250 Tubes (5 Beutel × 50 Tubes)</b>	0030 108.051	13,60 €
<b>DNA LoBind Tubes, DNA LoBind, 2,0 mL, PCR clean, farblos, 250 Tubes (5 Beutel × 50 Tubes)</b>	0030 108.078	16,30 €
<b>DNA LoBind Tubes, DNA LoBind, 5,0 mL, PCR clean, farblos, 200 Tubes (4 Beutel × 50 Tubes)</b>	0030 108.310	50,70 €
<b>DNA LoBind Tubes, DNA LoBind, 15 mL, konische Gefäße, PCR clean, farblos, 200 Tubes (4 Beutel × 50 Tubes)</b>	0030 122.208	63,00 €
<b>DNA LoBind Tubes, DNA LoBind, 50 mL, konische Gefäße, PCR clean, farblos, 200 Tubes (4 Beutel × 50 Tubes)</b>	0030 122.232	75,70 €

## Zubehör für Reaktionsgefäße

**Verschlussoptionen für Probenvorbereitung und -lagerung**

- > Storage Film- und Foil-Klebeverschlüsse für einfaches und zuverlässiges Verschließen bei der Probenlagerung
- > Heat Sealing Film und Folie für dauerhafte Versiegelung und ausgezeichneten Verdunstungsschutz
- > Foil-Produkte bestehen aus Aluminium, sind durchstechbar und schützen lichtempfindliche Proben
- > Film-Produkte sind transparent und schützen vor ungewolltem Durchstechen
- > Eppendorf Plate Lid: Stabiler, flexibler Schutz der Proben bei der Kurzzeitlagerung

**Bestellinformationen**

Bezeichnung	Best.-Nr.	Preis
Eppendorf Storage Film, selbstklebend, PCR clean, 100 Stück (2 Beutel x 50 Stück)	0030 127.870	125,00 €
Eppendorf Storage Foil, selbstklebend, PCR clean, 100 Stück	0030 127.889	114,00 €
Eppendorf Sealing Mat, für DWP 96/2000, PCR clean, 50 Stück (5 Beutel x 10 Stück)	0030 127.960	143,00 €
Eppendorf Sealing Mat, für DWP 96/1000 und DWP 96/500, PCR clean, 50 Stück (5 Beutel x 10 Stück)	0030 127.978	143,00 €
Eppendorf Plates®-Deckel, für MTP und DWP, PCR clean, 80 Stück (5 Beutel x 16 Stück)	0030 131.517	111,00 €
Eppendorf Plates®-Deckel, für MTP und DWP, sterile, 80 Stück (5 Beutel x 16 Stück)	0030 131.525	138,00 €
Eppendorf Heat Sealing Film, PCR clean, 100 Stück	0030 127.838	167,00 €
Eppendorf Heat Sealing Foil, PCR clean, 100 Stück	0030 127.854	118,00 €

**Eppendorf Storage Boxes**

- > Aus Polypropylen (PP) für hohe Stabilität beim Einfrieren und einfaches Öffnen und Schließen
- > Zum Einfrieren bis -86 °C
- > Durch die kontrastreiche und haltbare alphanumerische Laserbeschriftung aller Positionen können Proben einfach identifiziert werden. Das Risiko, eine Probe zu vertauschen, wird minimiert.
- > Autoklavierbar (121 °C, 20 min)
- > Transparenter Deckel für eine einfache und schnelle Probenüberprüfung
- > Flexible Beschriftungsmöglichkeit auf der hellen Box und auf den fünf Beschriftungsfeldern des Deckels
- > Optimale Ausnutzung der Kapazitäten des Tiefkühlgeräts durch flexible Kombination der verschiedenen Formate
- > Weitere Informationen siehe: [www.eppendorf.com/storageboxes](http://www.eppendorf.com/storageboxes)

**Bestellinformationen**

Bezeichnung	Best.-Nr.	Preis
Lagerungsbox 10 x 10, für 100 Cryo-Gefäße mit Innengewinde, 3 Stück, Höhe 53 mm, 2 Zoll, Polypropylen, zum Einfrieren bis -86 °C, autoklavierbar, mit Deckel und Alphanumerik	0030 140.508	24,90 €
Lagerungsbox 9 x 9, für 81 Schraubdeckelgefäße, 1 – 2 mL, 3 Stück, Höhe 53 mm, 2 Zoll, Polypropylen, zum Einfrieren bis -86 °C, autoklavierbar, mit Deckel und Alphanumerik	0030 140.516	25,70 €
Lagerungsbox 9 x 9, für 81 Schraubdeckelgefäße 3 mL, 2 Stück, Höhe 76 mm, 3 Zoll, Polypropylen, zum Einfrieren bis -86 °C, autoklavierbar, mit Deckel und Alphanumerik	0030 140.540	17,70 €
Lagerungsbox 9 x 9, für 81 Schraubdeckelgefäße, 4 – 5 mL, 2 Stück, Höhe 102 mm, 4 Zoll, Polypropylen, zum Einfrieren bis -86 °C, autoklavierbar, mit Deckel und Alphanumerik	0030 140.567	18,20 €
Lagerungsbox 8 x 8, für 64 Gefäße 1 – 2 mL, 3 Stück, Höhe 53 mm, 2 Zoll, Polypropylen, zum Einfrieren bis -86 °C, autoklavierbar, mit Deckel und Alphanumerik	0030 140.524	25,70 €
Lagerungsbox 5 x 5, für 25 Gefäße 5 mL, 4 Stück, Höhe 64 mm, 2,5 Zoll, Polypropylen, zum Einfrieren bis -86 °C, autoklavierbar, mit Deckel und Alphanumerik	0030 140.532	36,20 €
Lagerungsbox 5 x 5, für 25 Schraubdeckelgefäße 5 mL, 2 Stück, Höhe 76 mm, 3 Zoll, Polypropylen, zum Einfrieren bis -86 °C, autoklavierbar, mit Deckel und Alphanumerik	0030 140.613	18,20 €
Aufbewahrungsbox 5 x 5, für 25 Gefäße 15 mL, 2 Stück, Höhe 127 mm, 5 Zoll, Polypropylen, zum Einfrieren bis -86 °C, autoklavierbar, mit Deckel und Alphanumerik	0030 140.583	18,70 €
Aufbewahrungsbox 3 x 3, für 9 Gefäße 50 mL und 4 Gefäße 15 mL, 2 Stück, Höhe 127 mm, 5 Zoll, Polypropylen, zum Einfrieren bis -86 °C, autoklavierbar, mit Deckel und Alphanumerik	0030 140.591	18,70 €

**Micropistill**

- > Zwei Seiten für optimierte Passform in 1,5-mL- und 2,0-mL-Gefäßen
- > Autoklavierbar (121 °C, 20 min)

**Bestellinformationen**

Bezeichnung	Best.-Nr.	Preis
Micropistill, zum Resuspendieren von Pellets in 1,5-/2,0-mL-Gefäßen, 10 Stück	0030 120.973	39,90 €

**Eppendorf Tube und Cuvette Racks**

- > Hochwertiges Polypropylen (PP):
- > Gewährleistet die Verwendung über einen breiten Temperaturbereich (-86 °C bis 121 °C)
- > Sorgt für hohe Chemikalienbeständigkeit
- > Sechs verschiedene Formate bieten immer die optimale Auswahl für alle gängigen Gefäße und Küvetten
- > Dank der Wellenform können Sie Ihre Proben klar identifizieren, selbst wenn die Gefäße vertikal angeordnet sind
- > Rutschfeste Silikonfüße sorgen für eine sichere Handhabung
- > Die Racks sind zur schnellen und problemlosen Reinigung laborspülmaschinenfest
- > Die Racks sind autoklavierbar (121°C/20min) und lassen sich stapeln
- > Weitere Informationen siehe: [www.eppendorf.com/tube-racks](http://www.eppendorf.com/tube-racks)
- > Autoklavierbar (121 °C, 20 min)

**Bestellinformationen**

Bezeichnung	Best.-Nr.	Preis
Eppendorf Tube Rack, 48 Plätze, für 0,5-mL-Gefäße, 2 Stück Polypropylen, nummerierte Plätze, autoklavierbar	0030 119.800	41,70 €
Eppendorf Tube Rack, 36 Plätze, für 1,5-mL- und 2,0-mL-Gefäße, 2 Stück Polypropylen, nummerierte Plätze, autoklavierbar	0030 119.819	41,70 €
Eppendorf Tube Rack, 12 Plätze, für 5,0-mL- und 15-mL-Gefäße, 2 Stück Polypropylen, nummerierte Plätze, autoklavierbar	0030 119.827	41,70 €
Eppendorf Tube Rack, 12 Plätze, 6 für 5,0-mL- und 15-mL-Gefäße und 6 für 50-mL-Gefäße, 2 Stück Polypropylen, nummerierte Plätze, autoklavierbar	0030 119.835	41,70 €
Eppendorf Cuvette Rack, 30 Plätze, für Glas- und Kunststoffküvetten, 2 Stück Polypropylen, nummerierte Plätze, autoklavierbar	0030 119.851	41,70 €
Eppendorf Tube Rack, 36 Plätze, für Cryo-Gefäße, 2 Stück Polypropylen, nummerierte Plätze, autoklavierbar	0030 119.843	41,70 €

# Sample Handling



New

Modell	MiniSpin®/MiniSpin® plus	5418 R	5420
<b>Positionierung</b>	Platzsparende Minizentrifuge mit zwölf Plätzen für schnelles Zentrifugieren selbst am kleinsten Arbeitsplatz, nicht gekühlt	Kompakte gekühlte Mikrozentrifuge mit 18 Plätzen für wärmeempfindliche Proben	Mikrozentrifuge mit kleiner Stellfläche und 24 Plätzen für molekularbiologische Routineanwendungen, nicht gekühlt
<b>Seite(n)</b>	138	139	140
<b>Max. Kapazität</b>	12 x 1,5/2,0 mL	18 x 1,5/2,0 mL	24 x 1,5/2,0 mL
<b>Max. RZB</b>	12.100 x g/14.100 x g	16.873 x g	21.300 x g
<b>Max. Geschwindigkeit</b>	13.400 rpm/14.500 rpm	14.000 rpm	15.060 rpm
<b>Verfügbare Rotoren</b>	2	1	2
<b>Temperierbereich</b>		0 °C bis +40 °C	
<b>Abmessungen (B x T x H)</b>	22,6 x 23,9 x 12,0 cm	30 x 46 x 25 cm	24 x 35 x 22 cm
<b>Höhe (mit offenem Deckel)</b>	25 cm	52 cm	44 cm
<b>Gewicht ohne Zubehör</b>	3,7 kg	22 kg	13 kg
<b>Max. Leistungsaufnahme</b>	70 W/85 W	320 W	290 W
<b>Gefäß-/Platten-/Flaschenkapazität</b>			
<b>Eppendorf Tubes 1,5/2,0 mL</b>	12	18	24
<b>Eppendorf Tubes® 5.0 mL</b>	-	-	-
<b>8er-PCR-Streifen</b>	2	-	4
<b>konische 15-mL-Gefäße</b>	-	-	-
<b>konische 50-mL-Gefäße</b>	-	-	-
<b>13-mm-Rundboden- und Blutentnahmegefäße</b>	-	-	-
<b>16-mm-Rundboden- und Blutentnahmegefäße</b>	-	-	-
<b>17,5-mm-Rundboden- und Blutentnahmegefäße</b>	-	-	-
<b>PCR-Platten/MTP</b>	-	-	-
<b>Deepwell Plates (DWP)</b>	-	-	-



Modell	5424 R	5425	5427 R	5430/5430 R
<b>Positionierung</b>	Gekühlte Standard-Mikrozentrifuge mit 24 Plätzen für wärmeempfindliche Proben	Flüsterleise Standard-Mikrozentrifuge mit 24 Plätzen und ausgezeichneter Funktionalität für breitgefächerten Anwendungsbereich, nicht gekühlt	Gekühlte Hochdurchsatz-Mikrozentrifuge mit 48 Plätzen für wärmeempfindliche Proben	Kompakte und dennoch vielseitig einsetzbare Mikrozentrifuge mit zwölf Rotoroptionen einschließlich Rotor für konische 15- und 50-mL-Gefäße, Hochgeschwindigkeitsrotor mit 30 Plätzen und Ausschwingrotor für MTPs oder DWPs, gekühlt für temperaturempfindliche Proben oder nicht gekühlt
<b>Seite(n)</b>	141	142	143	144
<b>Max. Kapazität</b>	24 x 1,5/2,0 mL	10 x 5,0 mL	48 x 1,5/2,0 mL	48 x 1,5/2,0 mL, 6 x 50 mL, 2 x MTP
<b>Max. RZB</b>	21.130 x g	21.300 x g	25.000 x g	30.130 x g
<b>Max. Geschwindigkeit</b>	15.000 rpm	15.060 rpm	16.220 rpm	17.500 rpm
<b>Verfügbare Rotoren</b>	4	6	9	12
<b>Temperierbereich</b>	-10 °C bis +40 °C		-11 °C bis 40 °C	-11 °C bis 40 °C
<b>Abmessungen (B x T x H)</b>	29 x 48 x 26 cm	24 x 39 x 24 cm	31,9 x 54,0 x 25,4 cm	33 x 42 x 25 cm/38 x 64 x 29 cm
<b>Höhe (mit offenem Deckel)</b>	51 cm	48 cm		56 cm/63 cm
<b>Gewicht ohne Zubehör</b>	21 kg	15,6 kg	30 kg	29 kg/56 kg
<b>Max. Leistungsaufnahme</b>	350 W	280 W	550 W	475 W/1.050 W
<b>Gefäß-/Platten-/Flaschenkapazität</b>				
<b>Eppendorf Tubes 1,5/2,0 mL</b>	24	24	48	48
<b>Eppendorf Tubes® 5.0 mL</b>	-	10	12	16
<b>8er-PCR-Streifen</b>	4	12	6	8
<b>konische 15-mL-Gefäße</b>	-	-	-	6
<b>konische 50-mL-Gefäße</b>	-	-	-	6
<b>13-mm-Rundboden- und Blutentnahmegefäße</b>	-	-	-	12
<b>16-mm-Rundboden- und Blutentnahmegefäße</b>	-	-	-	12
<b>17,5-mm-Rundboden- und Blutentnahmegefäße</b>	-	-	-	12
<b>PCR-Platten/MTP</b>	-	-	-	2
<b>Deepwell Plates (DWP)</b>	-	-	-	2

Weitere Informationen unter [www.eppendorf.com/centrifugation](http://www.eppendorf.com/centrifugation)

Unverbindliche Preisempfehlung. Alle Preise zzgl. USt.  
Technische Änderungen vorbehalten.

epServices  
for premium performance

Auf Seite 384 finden Sie detaillierte Informationen zu Dienstleistungen für diese Produkte!

Your local distributor: [www.eppendorf.com/contact](http://www.eppendorf.com/contact)  
Eppendorf Vertrieb Deutschland GmbH · Peter-Henlein-Str. 2 50389 · Wesseling-Berzdorf · Germany · Tel. +49 2232 418-0 · Fax +49 2232 418-155 ·  
[www.eppendorf.de](http://www.eppendorf.de) · [vertrieb@eppendorf.de](mailto:vertrieb@eppendorf.de) · Eppendorf Austria GmbH · 1210 Wien · Austria · Tel. +43 1 890 13 64-0 · Fax +43 1 890 13 64-20 · [www.eppendorf.at](http://www.eppendorf.at)

# Sample Handling



Modell	5702/5702 R/5702 RH	5804/5804 R
<b>Positionierung</b>	Universell einsetzbare Zentrifuge mit mittlerer Kapazität für Zellkulturanwendungen mit niedriger Geschwindigkeit, gekühlt für temperaturempfindliche Proben, aktives Heizen und Kühlen zur Verbesserung der Zellviabilität oder nicht gekühlt	Hochgeschwindigkeits-Tischzentrifuge mit mittlerer Kapazität, gekühlt für temperaturempfindliche Proben oder nicht gekühlt
<b>Seite(n)</b>	156	162
<b>Max. Kapazität</b>	4 x 100 mL	4 x 250 mL/2 x 5 MTP
<b>Max. RZB</b>	3.000 x g	20.913 x g
<b>Max. Geschwindigkeit</b>	4.400 rpm	14.000 rpm
<b>Temperierbereich</b>	-9 °C bis 40 °C/-9 °C bis 42 °C	-9 °C bis 40 °C
<b>Abmessungen (B x T x H)</b>	32 x 40 x 24 cm/38 x 58 x 26 cm/38 x 58 x 26 cm	47 x 55 x 34 cm/64 x 55 x 34 cm
<b>Höhe (mit offenem Deckel)</b>	53 cm/60 cm/60 cm	74 cm
<b>Stellfläche (Abmessungen ohne Frontblende, BxT)</b>		47 x 50 cm/64 x 50 cm
<b>Gewicht ohne Zubehör</b>	20 kg/36 kg/36 kg	55 kg/80 kg
<b>Max. Leistungsaufnahme</b>	200 W/380 W/380 W	900 W/1.650 W
<b>Gefäß-/Platten-/Flaschenkapazität</b>		
<b>Eppendorf Tubes 1,5/2,0 mL</b>	24	104
<b>Eppendorf Tubes® 5.0 mL</b>	4	32
<b>8er-PCR-Streifen</b>	-	6
<b>konische 15-mL-Gefäße</b>	20	40
<b>konische 50-mL-Gefäße</b>	4	16
<b>13-mm-Rundboden- und Blutentnahmegefäße</b>	36	56
<b>16-mm-Rundboden- und Blutentnahmegefäße</b>	30	52
<b>17,5-mm-Rundboden- und Blutentnahmegefäße</b>	24	48
<b>Flaschen 180 – 250 mL (flach)</b>	-	4
<b>500 mL Corning®</b>	-	-
<b>750-mL-Flaschen</b>	-	-
<b>1.000-mL-Flaschen</b>	-	-
<b>PCR-Platten/MTP</b>	-	10
<b>Deepwell Plates (DWP)</b>	-	4



Modell	5810/5810 R	Centrifuge 5910 R	Centrifuge 5920 R
<b>Positionierung</b>	Kompakte Tischzentrifuge mit mittlerer Kapazität, gekühlt für temperaturempfindliche Proben oder nicht gekühlt	Besonders vielseitige Tischzentrifuge mit hoher Kapazität für eine breite Auswahl an Verbrauchsartikeln, gekühlt für temperaturempfindliche Proben	Hochdurchsatz-Tischzentrifuge mit besonders hoher Kapazität, gekühlt für temperaturempfindliche Proben
<b>Seite(n)</b>	162	190	191
<b>Max. Kapazität</b>	4 x 750 mL/4 x 4 MTP	4 x 750 mL/4 x 5 MTP	4 x 1.000 mL/4 x 7 MTP
<b>Max. RZB</b>	20.913 x g	22.132 x g	21.194 x g
<b>Max. Geschwindigkeit</b>	14.000 rpm	14.000 rpm	13.700 rpm
<b>Temperierbereich</b>	-9 °C bis 40 °C	-11 °C bis 40 °C	-11 °C bis 40 °C
<b>Abmessungen (B x T x H)</b>	54 x 61 x 35 cm/70 x 61 x 35 cm	72 x 66 x 37 cm	74 x 71 x 40 cm
<b>Höhe (mit offenem Deckel)</b>	80 cm	85 cm	94 cm
<b>Stellfläche (Abmessungen ohne Frontblende, BxT)</b>	54 x 54 cm/70 x 54 cm	72 x 62 cm	74 x 67 cm
<b>Gewicht ohne Zubehör</b>	68 kg/99 kg	109 kg	139 kg
<b>Max. Leistungsaufnahme</b>	900 W/1.650 W	1.650 W	1.650 W
<b>Gefäß-/Platten-/Flaschenkapazität</b>			
<b>Eppendorf Tubes 1,5/2,0 mL</b>	200	200	368
<b>Eppendorf Tubes® 5.0 mL</b>	56	64	108
<b>8er-PCR-Streifen</b>	6	-	-
<b>konische 15-mL-Gefäße</b>	56	64	108
<b>konische 50-mL-Gefäße</b>	28	36	52
<b>13-mm-Rundboden- und Blutentnahmegefäße</b>	100	120	196
<b>16-mm-Rundboden- und Blutentnahmegefäße</b>	80	104	148
<b>17,5-mm-Rundboden- und Blutentnahmegefäße</b>	80	84	80
<b>Flaschen 180 – 250 mL (flach)</b>	4	4	8
<b>500 mL Corning®</b>	4	4	4
<b>750-mL-Flaschen</b>	4	4	4
<b>1.000-mL-Flaschen</b>	-	-	4
<b>PCR-Platten/MTP</b>	16	20/4	28/8
<b>Deepwell Plates (DWP)</b>	4	4	8

Weitere Informationen unter [www.eppendorf.com/centrifugation](http://www.eppendorf.com/centrifugation)

Unverbindliche Preisempfehlung. Alle Preise zzgl. USt.  
Technische Änderungen vorbehalten.

**epServices**  
for premium performance

Auf Seite 384 finden Sie detaillierte Informationen zu Dienstleistungen für diese Produkte!

Your local distributor: [www.eppendorf.com/contact](http://www.eppendorf.com/contact)  
Eppendorf Vertrieb Deutschland GmbH · Peter-Henlein-Str. 2 50389 · Wesseling-Berzdorf · Germany · Tel. +49 2232 418-0 · Fax +49 2232 418-155 ·  
[www.eppendorf.de](http://www.eppendorf.de) · [vertrieb@eppendorf.de](mailto:vertrieb@eppendorf.de) · Eppendorf Austria GmbH · 1210 Wien · Austria · Tel. +43 1 890 13 64-0 · Fax +43 1 890 13 64-20 · [www.eppendorf.at](http://www.eppendorf.at)

## MiniSpin®/MiniSpin® plus

### Beschreibung

Die leistungsstarken und anwenderfreundlichen Mikrozentrifugen MiniSpin und MiniSpin plus sind so klein, dass jeder Arbeitsplatz mit einer „persönlichen“ Zentrifuge ausgestattet werden kann. Je nach Bedarf können Sie zwischen zwei Modellen wählen. MiniSpin plus bietet die für molekularbiologische Separiervorgänge erforderliche Geschwindigkeit.



### Produkteigenschaften

- > Rotorkapazität: 12 x 1,5/2,0 mL-Gefäße, 2 x PCR-Streifen
- > Max. Geschwindigkeit: 14.100 x g (14.500 rpm)
- > Äußerst kompakte Stellfläche
- > Anlaufzeit und Abbremszeit < 13 s
- > Bedienerfreundliches, digitales Display für Zeit und Geschwindigkeit
- > Rotorkessel aus Metall
- > Separate Short-Spin-Taste für schnelles und bequemes Zentrifugieren
- > Optimaler Luftstrom reduziert Erwärmung und schützt temperaturempfindliche Proben
- > Ergonomischer Softtouch-Deckelverschluss
- > Automatische Deckelöffnung nach Laufende verhindert eine Erwärmung der Proben und ermöglicht einen einfachen Zugriff auf die Proben

### Besonderheiten bei MiniSpin plus

- > Automatische Umrechnung Geschwindigkeit/RZB
- > Längere Betriebszeit bis 99 min oder Dauerbetrieb



### Bestellinformationen

Bezeichnung	Best.-Nr.	Preis
Centrifuge MiniSpin®, nicht gekühlt, mit Rotor F-45-12-11, 230 V/50 – 60 Hz	5452 000.010	925,00 €
Centrifuge MiniSpin® plus, nicht gekühlt, mit Rotor F-45-12-11, 230 V/50 – 60 Hz	5453 000.015	1202,00 €
Rotor F-55-16-5 PCR	5452 727.007	254,00 €
Rotor F-45-12-11	5452 720.008	225,00 €
Adapter, für 1 Gefäß 0,5 mL oder Microtainer, max. Ø 8 mm, für alle 1,5-/2,0-mL-Rotoren, Satz à 6 Stück	5425 716.001	13,30 €
Adapter, für 1 PCR-Gefäß 0,2 mL, max. Ø 6 mm, für alle 1,5-/2,0-mL-Rotoren, Satz à 6 Stück	5425 715.005	13,30 €
Adapter, für 1 Reaktionsgefäß 0,4 mL, max. Ø 6 mm, für alle 1,5-/2,0-mL-Rotoren, Satz à 6 Stück	5425 717.008	13,30 €

✎ Bestellinformationen für andere Spannungsoptionen ab Seite 450

## Centrifuge 5418 R

### Beschreibung

Die gekühlte Variante Centrifuge 5418 R mit ihrem 18-Platz-Rotor ist speziell für niedrige bis mittlere Volumina in 1,5/2,0-mL-Gefäßen und Microtainer® ausgelegt. Mit einer Geschwindigkeit von bis zu 16.873 x g ist sie besonders für molekularbiologische Standardanwendungen geeignet. Dieses kompakte Gerät besitzt zudem eine besonders niedrige Zugriffshöhe und zeichnet sich durch einen extrem leisen Betrieb aus.



### Produkteigenschaften

- > Maximale Rotorkapazität: 18 x 1,5/2,0 mL-Gefäße
- > Max. Geschwindigkeit: 16.873 x g (14.000 rpm) für schnelles Separieren
- > Kleine Stellfläche und niedrige Zugriffshöhe von 23 cm
- > OptiBowl®-Design für einen leisen Betrieb – selbst ohne Rotordeckel
- > Eppendorf QuickLock®-Rotor für schnelles, ergonomisches Deckelschließen
- > Ergonomische Bedienung des Deckels mit nur einem Finger
- > Temperaturbereich von 0 °C bis +40 °C
- > Garantierte Temperatur von 4 °C bei maximaler Geschwindigkeit
- > FastTemp-Funktion für schnelles Vorkühlen und maximale Temperaturgenauigkeit im Rotor
- > Zur Reduzierung des Energieverbrauchs (46 % über Nacht) und für eine längere Lebensdauer des Kompressors wird nach 8-stündiger Nichtbenutzung ECO shut-off aktiviert (kann deaktiviert werden)



### Bestellinformationen

Bezeichnung	Best.-Nr.	Preis
Centrifuge 5418 R, gekühlt, mit Rotor FA-45-18-11 und Rotordeckel, 230 V/50 – 60 Hz	5401 000.010	4.216,00 €
Adapter, für 1 Gefäß 0,5 mL oder Microtainer, max. Ø 8 mm, für alle 1,5-/2,0-mL-Rotoren, Satz à 6 Stück	5425 716.001	13,30 €
Adapter, für 1 PCR-Gefäß 0,2 mL, max. Ø 6 mm, für alle 1,5-/2,0-mL-Rotoren, Satz à 6 Stück	5425 715.005	13,30 €
Adapter, für 1 Reaktionsgefäß 0,4 mL, max. Ø 6 mm, für alle 1,5-/2,0-mL-Rotoren, Satz à 6 Stück	5425 717.008	13,30 €

✎ Bestellinformationen für andere Spannungsoptionen ab Seite 450

## Centrifuge 5420

### Beschreibung

Die neue Centrifuge 5420 wurde für Ihre molekularbiologischen Routineanwendungen entwickelt. Das Methodenspektrum umfasst u. a. DNA/RNA-Aufreinigung, DNA-Extraktion aus Agarosegelen und PCR-Vorbereitung. Das Gerät verfügt über eine besonders kleine Stellfläche, um Platz auf der Arbeitsfläche zu sparen, und über eine einfach zu reinigende Folientastatur. Sie können bis zu 24 Gefäße von 1,5 bis 2,0 mL zentrifugieren. Optionale Adapter erweitern den Volumenbereich auf 0,4- und 0,5-mL-Gefäße sowie BD Microtainer® 0,6 mL. Ein Rotor für 32 PCR-Gefäße (0,2 mL) oder vier PCR-Streifen ist ebenfalls erhältlich. Für Ihre Sicherheit sorgt der Standardrotor für einen aerosoldichten Verschluss, so dass gefährliche Proben wie Viren, pathogene Bakterien oder radioaktive Proben zentrifugiert werden können.

**New**



### Produkteigenschaften

- > Standardrotor für bis zu 24 x 1,5- und 2,0-mL-Gefäße
- > Rotoroption für bis zu 32 x 0,2-mL-PCR-Gefäße oder 4 x 8er-PCR-Streifen
- > Adapter für 0,2-, 0,4- und 0,5-mL-Gefäße sowie BD Microtainer® 0,6 mL
- > Ergonomisches Schließen des Deckels mit nur einem Finger
- > Automatische Deckelöffnung nach Laufende verhindert eine Erwärmung der Proben und ermöglicht einen einfachen Zugriff auf die Proben
- > Hochwertige Rotoren und Rotordeckel aus eloxiertem Aluminium
- > Mit einem Tastendruck aktivierbare Short-Spin-Funktion für kurzes Zentrifugieren – Taste braucht nicht die ganze Zeit gehalten zu werden
- > Einfach zu reinigende Folientastatur
- > Besonders kleine Stellfläche, um kostbaren Platz auf der Arbeitsfläche zu sparen: 24 x 35 x 22 cm (B x T x H)
- > Max. Geschwindigkeit: 21.300 x g (15.060 rpm)



### Bestellinformationen

Bezeichnung	Best.-Nr.	Preis
Centrifuge 5420, nicht gekühlt, ohne Rotor, Folientastatur, 230 V/50 – 60 Hz	5420 000.318	1.500,00 €
Centrifuge 5420, nicht gekühlt, mit aerosoldichtem Rotor FA-24x2, Folientastatur, 230 V/50 – 60 Hz	5420 000.113	1.850,00 €

✎ Bestellinformationen für andere Spannungsoptionen ab Seite 450

## Centrifuge 5424 R

### Beschreibung

Die gekühlte Variante Centrifuge 5424 R ist der Laborstandard, wenn es um effiziente Kühlleistung (z. B. schnelles Herunterkühlen von Raum- auf Soll-Temperatur) in einem besonders ergonomischen Produktdesign geht. Sie bietet dank ihrer fortschrittlichen Kühltechnologie höchste Temperaturgenauigkeit für maximalen Probenschutz und optimale Separierergebnisse. Ideal für den täglichen Einsatz im Labor.



### Produkteigenschaften

- > Maximale Rotorkapazität: 24 x 1,5/2,0 mL-Gefäße
- > Max. Geschwindigkeit: 21.130 x g (15.000 rpm)
- > OptiBowl®-Design für einen leisen Betrieb, selbst ohne Rotordeckel
- > Ergonomische Bedienung des Deckels mit nur einem Finger
- > Temperaturbereich von -10 °C bis +40 °C
- > Zur Reduzierung des Energieverbrauchs (40 % über Nacht) und für eine längere Lebensdauer des Kompressors wird nach 8-stündiger Nichtbenutzung ECO shut-off aktiviert (kann deaktiviert werden)
- > FastTemp-Funktion für schnelles Vorkühlen der Zentrifuge, z. B. von ~ 21 °C auf 4 °C in nur 8 Minuten
- > Garantierte Temperatur von 4 °C bei maximaler Geschwindigkeit
- > Integrierter Kondensatablauf verhindert Wasseransammlung im Rotorraum
- > Die patentierte Kompressortechnologie reduziert Vibrationen und schützt so Ihre Proben



### Bestellinformationen

Bezeichnung	Best.-Nr.	Preis
Centrifuge 5424 R, gekühlt, ohne Rotor, Folientastatur, 230 V/50 – 60 Hz	5404 000.210	4.444,00 €
Centrifuge 5424 R, gekühlt, ohne Rotor, Drehknöpfe, 230 V/50 – 60 Hz	5404 000.610	4.444,00 €
Centrifuge 5424 R, gekühlt, mit Rotor FA-45-24-11, Folientastatur, 230 V/50 – 60 Hz	5404 000.010	4.778,00 €
Centrifuge 5424 R, gekühlt, mit Rotor FA-45-24-11, Drehknöpfe, 230 V/50 – 60 Hz	5404 000.410	4.778,00 €

✎ Bestellinformationen für andere Spannungsoptionen ab Seite 450

## Centrifuge 5425

### Beschreibung

Bei der Entwicklung dieser 24-Platz-Zentrifuge wurde auf einen besonders leisen Betrieb geachtet. Kurzzeitläufe bis zwölf Minuten sind flüsterleise mit einem Durchschnitt von 45 dB(A). Dies ist für die Zentrifugierschritte der meisten routinemäßig verwendeten DNA/RNA-Aufreinigungskits ausreichend. Bei längeren Läufen arbeitet der Kühllüfter in der verbliebenen Zeit mit voller Kapazität, um die Wärme abzuführen. Die Centrifuge 5425 ist der Nachfolger der legendären Centrifuge 5424. Sie hat alles, was Sie bisher schon so geschätzt haben, und zusätzlich tolle neue Funktionen, die den Arbeitsalltag noch angenehmer machen.



### Produkteigenschaften

- > Flüsterleise Mikrozentrifuge für stressfreies Arbeiten
- > Aerosoldichte Eppendorf QuickLock®-Deckel für einfaches und sicheres Handling
- > Herausragende Software-Funktionen (z. B. 10 Anlauf- und Abbremsrampen, 3 Programm-Buttons, Kurzfunktion ohne Gedrückthalten der Taste)
- > Erweitertes Rotorprogramm (z. B. 5,0-mL-Rotor, Ausschwingrotor für PCR-Streifen)
- > OptiBowl®-Design für einen leisen Betrieb, selbst ohne Rotordeckel
- > Ergonomische Bedienung des Deckels mit nur einem Finger
- > Automatische Deckelöffnung nach Laufende – verhindert eine Erwärmung der Proben und ermöglicht einen einfachen Zugriff auf die Proben
- > Maximale Rotorkapazität: 10 x 5,0 mL-Gefäße
- > Max. Geschwindigkeit: 21.300 x g (15.060 rpm)

### Bestellinformationen

Bezeichnung	Best.-Nr.	Preis
Centrifuge 5425, nicht gekühlt, ohne Rotor, Folientastatur, 230 V/50 – 60 Hz	5405 000.310	1.890,00 €
Centrifuge 5425, nicht gekühlt, ohne Rotor, Drehknöpfe, 230 V/50 – 60 Hz	5405 000.719	1.890,00 €
Centrifuge 5425, nicht gekühlt, mit Rotor FA-24x2, Folientastatur, 230 V/50 – 60 Hz	5405 000.115	2.350,00 €
Centrifuge 5425, nicht gekühlt, mit Rotor FA-24x2, Drehknöpfe, 230 V/50 – 60 Hz	5405 000.514	2.350,00 €

✂ Bestellinformationen für andere Spannungsoptionen ab Seite 450

ℹ Weitere Informationen unter [www.eppendorf.com/centrifugation](http://www.eppendorf.com/centrifugation)

Unverbindliche Preisempfehlung. Alle Preise zzgl. USt.  
Technische Änderungen vorbehalten.

## Centrifuge 5427 R

### Beschreibung

Die gekühlte Centrifuge 5427 R wurde für Forschungsanwendungen mit hohem Durchsatz entwickelt. Mit ihrem aerosoldichten 48-Platz-Rotor arbeitet diese Zentrifuge selbst unter härtesten Bedingungen sicher und zuverlässig und bietet die benötigte höhere Effizienz. Alle aerosoldichten Rotoren sind mit Eppendorf QuickLock®-Deckeln für einfaches Öffnen und Schließen des Rotordeckels ausgestattet. Die Centrifuge 5427 R ist die richtige Wahl, sofern eine 24-Platz-Mikrozentrifuge Ihre Anforderungen an die Gefäßkapazität nicht erfüllt, Sie aber ohne die zusätzliche Vielseitigkeit unserer Centrifuge 5430 R auskommen.



### Produkteigenschaften

- > Rotorkapazität: 48 x 1,5/2,0 mL, 12 x 5,0 mL; Eppendorf QuickLock®-Rotor für schnelles, ergonomisches Deckelschließen
- > Max. Geschwindigkeit: 25.000 x g (16.220 rpm)
- > Die hohe Kapazität des 48-Platz-Rotors resultiert in deutlich höherer Produktivität und spart somit wertvolle Zeit
- > Ergonomische Bedienung des komfortablen Softtouch-Deckelverschlusses
- > Temperaturbereich von -11 °C bis 40 °C
- > FastTemp-Funktion für schnelles Vorkühlen der Zentrifuge, z. B. von ~ 23 °C auf 4 °C in nur 11 Minuten
- > Verlängerung der Kompressorlebensdauer und Senkung des Energieverbrauchs durch Programmierungsoption, dass ECO shut-off nach 1, 2, 4 oder 8 Stunden Inaktivität aktiviert wird
- > Integrierter Kondensatablauf verhindert Wasseransammlung
- > Automatische Rotor- und Unwuchterkennung für maximale Sicherheit

### Bestellinformationen

Bezeichnung	Best.-Nr.	Preis
Centrifuge 5427 R, gekühlt, Drehknöpfe, 230 V/50 – 60 Hz	5409 000.010	5.107,00 €
Centrifuge 5427 R, gekühlt, mit Rotor FA-45-12-17, Drehknöpfe, 230 V/50 – 60 Hz	5409 000.630	5.564,00 €
Centrifuge 5427 R, gekühlt, mit Rotor FA-45-30-11, Drehknöpfe, 230 V/50 – 60 Hz	5409 000.530	5.384,00 €
Centrifuge 5427 R, gekühlt, mit Rotor FA-45-48-11, Drehknöpfe, 230 V/50 – 60 Hz	5409 000.210	5.472,00 €

✂ Bestellinformationen für andere Spannungsoptionen ab Seite 450

Your local distributor: [www.eppendorf.com/contact](http://www.eppendorf.com/contact)  
Eppendorf Vertrieb Deutschland GmbH · Peter-Henlein-Str. 2 50389 · Wesseling-Berzdorf · Germany · Tel. +49 2232 418-0 · Fax +49 2232 418-155 ·  
[www.eppendorf.de](http://www.eppendorf.de) · [vertrieb@eppendorf.de](mailto:vertrieb@eppendorf.de) · Eppendorf Austria GmbH · 1210 Wien · Austria · Tel. +43 1 890 13 64-0 · Fax +43 1 890 13 64-20 · [www.eppendorf.at](http://www.eppendorf.at)



# Centrifuge 5430/5430 R

## Beschreibung

In den einzigartigen Modellen Centrifuge 5430 und 5430 R sind die Vorteile der Mikrozentrifugen (kleine Stellfläche) und die der Tischzentrifugen (Vielseitigkeit) in einem Gerät vereint. In diesen Zentrifugen kommen Rotoren für Eppendorf-Gefäße und PCR-Streifen zum Einsatz, wie man es üblicherweise von Mikrozentrifugen erwartet. Das ist jedoch nicht alles. Die Centrifuge 5430 und 5430 R fassen trotz ihrer kompakten Größe Rotoren für Mikrotiterplatten und konische 15/50-mL-Gefäße. Nun wurde das Rotorprogramm um weitere Eppendorf QuickLock®-Rotoren ergänzt. Dazu zählen 48-Platz-Rotoren (1,5/2,0 mL), ein 16-Platz-Rotor für Eppendorf Tubes® 5.0 mL und ein Ausschwingrotor (24 x 1,5/2,0 mL). Ihre unschlagbare Vielseitigkeit macht die Centrifuge 5430 und die Centrifuge 5430 R zum Flaggschiff der Eppendorf-Mikrozentrifugen.

## Produkteigenschaften

- > Maximale Rotorkapazität: 48 x 1,5/2,0 mL, 6 x 50 mL, 2 x MTP
- > Max. Geschwindigkeit: 30.130 x g (17.500 rpm)
- > Außergewöhnliche Vielseitigkeit mit 12 verschiedenen Rotoren
- > Ergonomische Bedienung des Deckels mit nur einem Finger
- > Menügeführte mehrsprachige Bedienung (Englisch, Deutsch, Französisch, Spanisch) und großes LC-Display mit Hintergrundbeleuchtung
- > 5 Programmtasten für einfachen Zugriff auf Routineprogramme
- > Speichert bis zu 50 benutzerdefinierte Einstellungen
- > Automatische Rotor- und Unwuchterkennung für maximale Sicherheit
- > Eppendorf QuickLock® – System für schnelles Öffnen und Schließen des Rotordeckels

## Besonderheiten der Centrifuge 5430 R

- > Temperaturbereich: -11°C bis +40°C
- > Die patentierte Kompressortechnologie reduziert Vibrationen und schützt so Ihre Proben
- > Die Dauerkühlung hält die Temperatur nach Laufende konstant – Ihre Proben bleiben gekühlt.
- > FastTemp pro® Funktion für eine programmierbare Vorkühlung nach Tag und Uhrzeit
- > Zur Reduzierung des Energieverbrauchs (37 % über Nacht) und für eine längere Lebensdauer des Kompressors wird nach 8-stündiger Nichtbenutzung die ECO-Abschaltung aktiviert (kann deaktiviert werden).
- > Integrierter Kondensatablauf verhindert Wasseransammlung



## Bestellinformationen

Bezeichnung	Best.-Nr.	Preis
Centrifuge 5430, nicht gekühlt, ohne Rotor, Folientastatur, 230 V/50 – 60 Hz	5427 000.015	2.984,00 €
Centrifuge 5430, nicht gekühlt, ohne Rotor, Drehknöpfe, 230 V/50 – 60 Hz	5427 000.610	2.984,00 €
Centrifuge 5430, nicht gekühlt, mit Rotor FA-45-30-11 einschließlich Rotordeckel, Folientastatur, 230 V/50 – 60 Hz	5427 000.210	3.366,00 €
Centrifuge 5430, nicht gekühlt, mit Rotor FA-45-30-11 einschließlich Rotordeckel, Drehknöpfe, 230 V/50 – 60 Hz	5427 000.415	3.366,00 €
Centrifuge 5430 R, gekühlt, ohne Rotor, Folientastatur, 230 V/50 – 60 Hz	5428 000.205	6.069,00 €
Centrifuge 5430 R, gekühlt, ohne Rotor, Drehknöpfe, 230 V/50 – 60 Hz	5428 000.610	6.069,00 €
Centrifuge 5430 R, gekühlt, mit Rotor FA-45-30-11 einschließlich Rotordeckel, Folientastatur, 230 V/50 – 60 Hz	5428 000.010	6.297,00 €
Centrifuge 5430 R, gekühlt, mit Rotor FA-45-30-11 einschließlich Rotordeckel, Drehknöpfe, 230 V/50 – 60 Hz	5428 000.410	6.297,00 €

✎ Bestellinformationen für andere Spannungsoptionen ab Seite 450

ℹ Weitere Informationen unter [www.eppendorf.com/centrifugation](http://www.eppendorf.com/centrifugation)

Unverbindliche Preisempfehlung. Alle Preise zzgl. USt.  
Technische Änderungen vorbehalten.

# Technische Spezifikationen Mikrozentrifugen

Technische Spezifikationen	MiniSpin®	MiniSpin® plus	5418 R	5420
Modell	MiniSpin®	MiniSpin® plus	5418 R	5420
Max. RZB	12.100 x g	14.100 x g	16.873 x g	21.300 x g
Max. Geschwindigkeit				15.060 rpm
Max. Kapazität	12 x 1,5/2,0 mL	12 x 1,5/2,0 mL	18 x 1,5/2,0 mL	24 x 1,5/2,0 mL
Verfügbare Rotoren	2	2	1	2
Anlaufzeit <sup>1)</sup>	13 s	13 s	11 s	15 s
Abbremszeit <sup>1)</sup>	12 s	12 s	12 s	15 s
Timer	15 s – 30 min	15 s bis 99 min, mit Dauerlauf-Funktion	30 s bis 9:59 h, mit Dauerlauf-Funktion	10 s bis 9:59 h, mit Dauerlauf-Funktion
SOFT-Bremsfunktion			nein	nein
Geräuschpegel	< 49 dB(A)	< 52 dB(A)	< 47 dB(A)	< 56 dB(A) mit Rotor FA-24x2
Max. Leistungsaufnahme	70 W	85 W	320 W	290 W
Abmessungen (B x T x H)	22.6 x 23.9 x 12.0 cm	22.6 x 23.9 x 12.0 cm	30 x 46 x 25 cm	24 x 35 x 22 cm
Höhe (mit offenem Deckel)	25 cm	25 cm	52 cm	44 cm
Gewicht ohne Zubehör	3.7 kg	3.7 kg	22 kg	13 kg
Kühlung	nicht gekühlt	nicht gekühlt	gekühlt	nicht gekühlt
Temperaturbereich			0 °C bis +40 °C	

<sup>1)</sup> Anlauf- und Abbremszeiten können sich je nach Rotor, Beladung und Spannungsversion unterscheiden.

Technische Spezifikationen	5424 R	5425	5427 R	5430	5430 R
Modell	5424 R	5425	5427 R	5430	5430 R
Max. RZB	21.130 x g	21.300 x g	25.000 x g	30.130 x g	30.130 x g
Max. Geschwindigkeit		15.060 rpm	16.220 rpm	17.500 rpm	17.500 rpm
Max. Kapazität	24 x 1,5/2,0 mL	10 x 5,0 mL	48 x 1,5/2,0 mL	48 x 1,5/2,0 mL, 6 x 50 mL, 2 x MTP	48 x 1,5/2,0 mL, 6 x 50 mL, 2 x MTP
Verfügbare Rotoren	4	6	9	12	12
Anlaufzeit <sup>1)</sup>	15 s	15 s	18 s	14 s	14 s
Abbremszeit <sup>1)</sup>	16 s	15 s	18 s	15 s	15 s
Timer	30 s bis 9:59 h, mit Dauerlauf-Funktion	10 s bis 9:59 h, mit Dauerlauf-Funktion	10 s bis 9:59 h	30 s bis 99:59 h, mit Dauerlauf-Funktion	30 s bis 99:59 h, mit Dauerlauf-Funktion
SOFT-Bremsfunktion	ja	10 Rampen		ja	ja
Geräuschpegel	< 48 dB(A) mit Rotor FA-45-24-11	< Mit Rotor FA-24x2 in den ersten zwölf Minuten 45 dB(A) und danach < 51 dB(A)	< 46 dB(A) mit Rotor F-45-48-11	< 58 dB(A) mit Rotor F-45-30-11	< 54 dB(A) mit Rotor F-45-30-11
Max. Leistungsaufnahme	350 W	280 W	550 W	475 W	1,050 W
Abmessungen (B x T x H)	29 x 48 x 26 cm	24 x 39 x 24 cm	31.9 x 54.0 x 25.4 cm	33 x 42 x 25 cm	38 x 64 x 29 cm
Höhe (mit offenem Deckel)	51 cm	48 cm		56 cm	63 cm
Gewicht ohne Zubehör	21 kg	15.6 kg	30 kg	29 kg	56 kg
Kühlung	gekühlt	nicht gekühlt	gekühlt	nicht gekühlt	gekühlt
Temperaturbereich	-10 °C bis +40 °C		-11 °C bis 40 °C	-	-11 °C bis 40 °C

<sup>1)</sup> Anlauf- und Abbremszeiten können sich je nach Rotor, Beladung und Spannungsversion unterscheiden.

## Rotoren MiniSpin/MiniSpin plus



**Rotor F-45-12-11**  
> Für 12 x 1,5/2,0-mL-Gefäße



**Rotor F-55-16-5 PCR**  
> Für 2 x PCR-Streifen

### Bestellinformationen

Bezeichnung	Best.-Nr.	Preis
Rotor F-45-12-11	5452 720.008	225,00 €
Rotor F-55-16-5 PCR	5452 727.007	254,00 €

## Rotoren und Adapter für Centrifuge 5418 R



**Rotor FA-45-18-11**  
> Für 18 x 1,5/2,0-mL-Gefäße ist standardmäßig mit dem einzigartigen aerosoldichten Eppendorf QuickLock-Rotordeckel für schnelles und zuverlässiges Verschließen ausgerüstet



**Adapter für 0,2-mL-PCR-Gefäße**  
> Ideal zum Zentrifugieren von PCR-Gefäßen nach Reaktionsansatz. Adapter passt in jeden Eppendorf-Rotor 1,5/2,0 mL



**Adapter für BD Microtainer® und 0,5-mL-Gefäße**  
> Der Adapter kann mit jedem Eppendorf-Rotor für 1,5/2,0-mL-Gefäße verwendet werden

### Bestellinformationen

Bezeichnung	Best.-Nr.	Preis
Rotor FA-45-18-11, aerosoldicht, 45°-Winkel, 18 Plätze, max. Gefäßdurchmesser 11 mm, inkl. Rotordeckel (Aluminium)	5418 707.005	506,00 €
Adapter, für 1 Gefäß 0,5 mL oder Microtainer, max. Ø 8 mm, für alle 1,5-/2,0-mL-Rotoren, Satz à 6 Stück	5425 716.001	13,30 €
Adapter, für 1 PCR-Gefäß 0,2 mL, max. Ø 6 mm, für alle 1,5-/2,0-mL-Rotoren, Satz à 6 Stück	5425 715.005	13,30 €
Adapter, für 1 Reaktionsgefäß 0,4 mL, max. Ø 6 mm, für alle 1,5-/2,0-mL-Rotoren, Satz à 6 Stück	5425 717.008	13,30 €

! Weitere Informationen unter [www.eppendorf.com/centrifugation](http://www.eppendorf.com/centrifugation)

## Rotoren für Centrifuge 5420

New



**Rotor FA-24x2 für Centrifuge 5420**  
> Max. Geschwindigkeit: 21.300 x g (15.060 rpm)  
> Max. Fassungsvermögen: 24 x 1,5/2,0-mL-Gefäße  
> Aerosoldicht

New



**Rotor F-32x0.2-PCR für Centrifuge 5420**  
> Max. Geschwindigkeit: 18.134 x g (15.060 rpm)  
> Max. Fassungsvermögen: 4 x PCR-Streifen oder 32 x PCR-Gefäße (0,2 mL)



### Bestellinformationen

Bezeichnung	Best.-Nr.	Preis
Rotor FA-24x2 für Centrifuge 5420, aerosoldicht, für 24 x 1,5/2,0-mL-Gefäße, inkl. aerosoldichter Rotordeckel	5495 400.001	550,00 €
Rotor F-32x0.2-PCR für Centrifuge 5420, für 32 x 0,2-mL-PCR-Gefäße oder 4 x 8er-PCR-Streifen, inkl. Rotordeckel	5495 404.007	435,00 €
Adapter, für 1 Gefäß 0,5 mL oder Microtainer, max. Ø 8 mm, für alle 1,5-/2,0-mL-Rotoren, Satz à 6 Stück	5425 716.001	13,30 €
Adapter, für 1 PCR-Gefäß 0,2 mL, max. Ø 6 mm, für alle 1,5-/2,0-mL-Rotoren, Satz à 6 Stück	5425 715.005	13,30 €
Adapter, für 1 Reaktionsgefäß 0,4 mL, max. Ø 6 mm, für alle 1,5-/2,0-mL-Rotoren, Satz à 6 Stück	5425 717.008	13,30 €

## Rotoren für Centrifuge 5424 R

**Rotor FA-45-24-11**

- > Max. Geschwindigkeit: 21.130 x g (15.000 rpm)
- > Max. Fassungsvermögen: 24 x 1,5/2,0-mL-Gefäße
- > Aerosoldicht für die sichere Zentrifugation von gefährlichen Proben

**Rotor FA-45-24-11-Special**

- > Max. Geschwindigkeit: 21.130 x g (15.000 rpm)
- > Max. Fassungsvermögen: 24 x 1,5/2,0-mL-Gefäße
- > Aerosoldicht für die sichere Zentrifugation von gefährlichen Proben
- > PTFE-Beschichtung für höhere Chemikalienbeständigkeit

**Rotor F-45-18-11-Kit**

- > Max. Geschwindigkeit: 18.111 x g (15.000 rpm)
- > Max. Fassungsvermögen: 18 x Spin Columns oder 1,5/2,0-mL-Gefäße
- > Verlängerter Rand zum Schutz der Gefäßdeckel vor Abscheren

**Rotor F-45-32-5-PCR**

- > Max. Geschwindigkeit: 18.615 x g (15.000 rpm)
- > Max. Fassungsvermögen: 4 x PCR-Streifen

**Bestellinformationen**

Bezeichnung	Best.-Nr.	Preis
<b>Rotor FA-45-24-11</b> , aerosoldicht	5424 702.007	595,00 €
<b>Rotor FA-45-24-11-Special</b> , aerosoldicht	5424 700.004	751,00 €
<b>Rotor F-45-18-11-Kit</b>	5424 706.002	470,00 €
<b>Rotor F-45-32-5-PCR</b>	5424 704.000	424,00 €
<b>Adapter</b> , für 1 Gefäß 0,5 mL oder Microtainer, max. Ø 8 mm, für alle 1,5-/2,0-mL-Rotoren, Satz à 6 Stück	5425 716.001	13,30 €
<b>Adapter</b> , für 1 PCR-Gefäß 0,2 mL, max. Ø 6 mm, für alle 1,5-/2,0-mL-Rotoren, Satz à 6 Stück	5425 715.005	13,30 €
<b>Adapter</b> , für 1 Reaktionsgefäß 0,4 mL, max. Ø 6 mm, für alle 1,5-/2,0-mL-Rotoren, Satz à 6 Stück	5425 717.008	13,30 €

## Rotoren für Centrifuge 5425

**Rotor FA-24x2**

- > Max. Geschwindigkeit: 21.300 x g (15.060 rpm)
- > Max. Fassungsvermögen: 24 x 1,5/2,0-mL-Gefäße
- > Aerosoldicht mit Eppendorf QuickLock®-Deckel

**Rotor FA-24x2-PTFE**

- > Max. Geschwindigkeit: 21.300 x g (15.060 rpm)
- > Max. Fassungsvermögen: 24 x 1,5/2,0-mL-Gefäße
- > Aerosoldicht mit Eppendorf QuickLock
- > PTFE-Beschichtung für höhere Chemikalienbeständigkeit

**Rotor FA-10x5**

- > Max. Geschwindigkeit: 21.300 x g (15.060 rpm)
- > Max. Fassungsvermögen: 10 x Eppendorf Tubes® 5.0 mL
- > Aerosoldicht mit Eppendorf QuickLock®-Deckel

**Rotor FA-18x2-Kit**

- > Max. Geschwindigkeit: 18.565 x g (15.060 rpm)
- > Rotor mit erhöhtem Rand zum sicheren Zentrifugieren von bis zu 18 Spin Columns
- > Aerosoldicht mit Eppendorf QuickLock®-Deckel

**Rotor F-32x0.2-PCR**

- > Max. Geschwindigkeit: 18.134 x g (15.060 rpm)
- > für 4 x PCR-Streifen oder 32 x PCR-Gefäße (0,2 mL)

**Rotor 96x0.2-PCR**

- > Max. Geschwindigkeit: 3.217 x g (6.000 rpm)
- > Neuer Ausschwingrotor
- > für 12 x 8er-PCR-Streifen 0,1/0,2 mL oder 4 x 1/4 twin.tec PCR plate 96, unskirted, teilbar oder 96 x PCR-Gefäße mit 0,2 mL

**Bestellinformationen**

Bezeichnung	Best.-Nr.	Preis
<b>Rotor FA-24x2</b> , aerosoldicht, für 24 x 1,5/2,0-mL-Gefäße, inkl. aerosoldichter Rotordeckel	5495 500.006	597,00 €
<b>Rotor FA-24x2-PTFE</b> , aerosoldicht, mit PTFE-Beschichtung, für 24 x 1,5/2,0-mL-Gefäße, inkl. aerosoldichter Rotordeckel	5495 503.005	760,00 €
<b>Rotor FA-10x5</b> , aerosoldicht, für 10 x 5,0-mL-Gefäße (Schnapp- und Schraubdeckel), inkl. aerosoldichter Rotordeckel	5495 505.008	760,00 €
<b>Rotor FA-18x2-Kit</b> , aerosoldicht, für 18 x 1,5/2,0-mL-Gefäße oder Spin Columns, inkl. aerosoldichter Rotordeckel	5495 508.007	474,00 €
<b>Rotor F-32x0.2-PCR</b> , für 32 x 0,2-mL-PCR-Gefäße oder 4 x 8er-PCR-Streifen, inkl. Rotordeckel	5495 510.001	434,00 €
<b>Rotor S-96x0.2-PCR</b> , für 96 x 0,2-mL-PCR-Gefäße oder 12 x 8er-PCR-Streifen, inkl. Becher	5495 512.004	597,00 €
<b>Adapter</b> , für 1 Gefäß 0,5 mL oder Microtainer, max. Ø 8 mm, für alle 1,5-/2,0-mL-Rotoren, Satz à 6 Stück	5425 716.001	13,30 €
<b>Adapter</b> , für 1 PCR-Gefäß 0,2 mL, max. Ø 6 mm, für alle 1,5-/2,0-mL-Rotoren, Satz à 6 Stück	5425 715.005	13,30 €
<b>Adapter</b> , für 1 Gefäß 1,5 – 2,0 mL, für alle 5,0-mL-Rotoren, Satz à 4 Stück	5820 768.002	31,60 €
<b>Adapter</b> , für 1 Cryo-Gefäß, für alle 5,0-mL-Rotoren, Satz à 4 Stück	5820 769.009	31,60 €
<b>Adapter</b> , für 1 HPLC-Gefäß, für alle 5,0-mL-Rotoren, Satz à 4 Stück	5820 770.007	31,60 €
<b>Adapter</b> , für 1 Reaktionsgefäß 0,4 mL, max. Ø 6 mm, für alle 1,5-/2,0-mL-Rotoren, Satz à 6 Stück	5425 717.008	13,30 €

## Rotoren für Centrifuge 5427 R

**Rotor F-45-48-11**

- > Max. Geschwindigkeit: 18.210 × g (12.700 rpm)
- > Max. Fassungsvermögen: 48 × 1,5/2,0-mL-Gefäße

**Rotor FA-45-48-11**

- > Max. Geschwindigkeit: 18.210 × g (12.700 rpm)
- > Max. Fassungsvermögen: 48 × 1,5/2,0-mL-Gefäße
- > Aerosoldicht mit Eppendorf QuickLock®-Verschluss

**Rotor FA-45-30-11**

- > Max. Geschwindigkeit: 20.800 × g (14.000 rpm)
- > Max. Fassungsvermögen: 30 × 1,5/2,0-mL-Gefäße
- > Aerosoldicht mit Eppendorf QuickLock®-Verschluss

**Rotor S-24-11-AT**

- > Max. Geschwindigkeit: 16.049 × g (12.700 rpm)
- > Ausschwingrotor für 24 × 1,5/2,0-mL-Gefäße
- > Aerosoldicht mit Eppendorf QuickLock®-Deckel
- > Perfekt für Phasentrennanwendungen wie die Phenol-Chloroformextraktion

**Rotor FA-45-12-17**

- > Max. Geschwindigkeit: 20.600 × g (14.000 rpm)
- > Max. Fassungsvermögen: 12 × Eppendorf Tubes® 5.0 mL
- > Aerosoldicht mit Eppendorf QuickLock®-Deckel

**Rotor F-45-48-5-PCR**

- > Max. Geschwindigkeit: 11.710 × g (10.500 rpm)
- > PCR-Streifen-Rotor für bis zu 48 × 0,2-mL-PCR-Gefäße

**Rotor F-45-30-11**

- > Max. Geschwindigkeit: 20.800 × g (14.000 rpm)
- > Max. Fassungsvermögen: 30 × 1,5/2,0-mL-Gefäße

**Rotor FA-45-24-11**

- > Max. Geschwindigkeit: 25.000 × g (16.220 rpm)
- > Max. Fassungsvermögen: 24 × 1,5/2,0-mL-Gefäße
- > Aerosoldicht mit Eppendorf QuickLock®-Verschluss

**Rotor FA-45-24-11-Kit**

- > Max. Geschwindigkeit: 19.100 × g (13.200 rpm)
- > Rotor mit erhöhtem Rand zum sicheren Zentrifugieren von bis zu 24 Spin Columns
- > Aerosoldicht mit Eppendorf QuickLock®-Deckel

**Bestellinformationen**

Bezeichnung	Best.-Nr.	Preis
Rotor FA-45-48-11, aerosoldicht, inkl. Rotordeckel	5409 710.001	663,00 €
Rotor F-45-48-11, inkl. Rotordeckel	5409 712.004	480,00 €
Rotor FA-45-30-11, aerosoldicht, inkl. Rotordeckel	5409 706.004	568,00 €
Rotor F-45-30-11, inkl. Rotordeckel	5409 708.007	412,00 €
Rotor FA-45-24-11, aerosoldicht, inkl. Rotordeckel	5409 702.009	616,00 €
Rotor FA-45-24-11-Kit, aerosoldicht, inkl. Rotordeckel	5409 704.001	729,00 €
Rotor S-24-11-AT, aerosoldicht, inkl. Windkessel und Rotordeckel	5409 715.003	979,00 €
Rotor F-45-48-5-PCR	5409 714.007	498,00 €
Rotor FA-45-12-17, aerosoldicht, inkl. Rotordeckel, für 12 × Eppendorf Tubes® 5.0 mL	5409 700.006	761,00 €
Adapter, für 1 Gefäß 0,5 mL oder Microtainer, max. Ø 8 mm, für alle 1,5-/2,0-mL-Rotoren, Satz à 6 Stück	5425 716.001	13,30 €
Adapter, für 1 PCR-Gefäß 0,2 mL, max. Ø 6 mm, für alle 1,5-/2,0-mL-Rotoren, Satz à 6 Stück	5425 715.005	13,30 €
Adapter, für 1 Gefäß 1.5 – 2.0 mL, für alle 5,0-mL-Rotoren, Satz à 4 Stück	5820 768.002	31,60 €
Adapter, für 1 Cryo-Gefäß, für alle 5,0-mL-Rotoren, Satz à 4 Stück	5820 769.009	31,60 €
Adapter, für 1 HPLC-Gefäß, für alle 5,0-mL-Rotoren, Satz à 4 Stück	5820 770.007	31,60 €
Adapter, für 1 Reaktionsgefäß 0,4 mL, max. Ø 6 mm, für alle 1,5-/2,0-mL-Rotoren, Satz à 6 Stück	5425 717.008	13,30 €

! Weitere Informationen unter [www.eppendorf.com/centrifugation](http://www.eppendorf.com/centrifugation)

Unverbindliche Preisempfehlung. Alle Preise zzgl. USt.  
Technische Änderungen vorbehalten.

Your local distributor: [www.eppendorf.com/contact](http://www.eppendorf.com/contact)  
Eppendorf Vertrieb Deutschland GmbH · Peter-Henlein-Str. 2 50389 · Wesseling-Berzdorf · Germany · Tel. +49 2232 418-0 · Fax +49 2232 418-155 ·  
[www.eppendorf.de](http://www.eppendorf.de) · [vertrieb@eppendorf.de](mailto:vertrieb@eppendorf.de) · Eppendorf Austria GmbH · 1210 Wien · Austria · Tel. +43 1 890 13 64-0 · Fax +43 1 890 13 64-20 · [www.eppendorf.at](http://www.eppendorf.at)

# Rotoren für Centrifuge 5430/5430 R



### Rotor FA-45-48-11

- > Max. Geschwindigkeit: 18.210 x g (12.700 rpm)
- > Max. Fassungsvermögen: 48 x 1,5/2,0-mL-Gefäße
- > Aerosoldicht für die sichere Zentrifugation von gefährlichen Proben
- > Eppendorf QuickLock®-Deckel



### Rotor F-45-48-11

- > Max. Geschwindigkeit: 18.210 x g (12.700 rpm)
- > Max. Fassungsvermögen: 48 x 1,5/2,0-mL-Gefäße



### Rotor S-24-11-AT

- > Max. Geschwindigkeit: 16.049 x g (12.700 rpm)
- > Ausschwingrotor für 24 x 1,5/2,0-mL-Gefäße
- > Aerosoldicht mit Eppendorf QuickLock®-Deckel
- > Perfekt für Phasentrennanwendungen wie die Phenol-Chloroformextraktion



### Rotor F-45-30-11

- > Max. Geschwindigkeit: 20.817 x g (14.000 rpm)
- > Max. Fassungsvermögen: 30 x 1,5/2,0-mL-Gefäße
- > PTFE-Beschichtung für höhere Chemikalienbeständigkeit



### Rotor FA-45-24-11-HS

- > Max. Geschwindigkeit: 30.130 x g (17.500 rpm)
- > Max. Fassungsvermögen: 24 x 1,5/2,0-mL-Gefäße
- > Äußerst schnelle Separationsergebnisse
- > Aerosoldicht für die sichere Zentrifugation von gefährlichen Proben
- > PTFE-Beschichtung für höhere Chemikalienbeständigkeit



### Rotor F-35-6-30

- > Max. Geschwindigkeit: 7.745 x g (7.830 rpm)
- > Rotor für 6 x konische 15/50-mL-Gefäße oder 12 x Vacutainer®-Gefäße



### Rotor FA-45-16-17

- > Max. Geschwindigkeit: 21.191 x g (14.200 rpm)
- > Max. Fassungsvermögen: 16 x Eppendorf Tubes® 5.0 mL
- > Aerosoldicht für die sichere Zentrifugation von gefährlichen Proben
- > Eppendorf QuickLock®-Deckel
- > Werden Eppendorf Tubes® 5.0 mL mit Schraubdeckeln verwendet, können nur die Hälfte (8 x) der Plätze im Rotor besetzt werden



### Rotor FA-45-30-11

- > Max. Geschwindigkeit: 20.817 x g (14.000 rpm)
- > Max. Fassungsvermögen: 30 x 1,5/2,0-mL-Gefäße
- > Aerosoldicht für die sichere Zentrifugation von gefährlichen Proben
- > PTFE-Beschichtung für höhere Chemikalienbeständigkeit
- > Eppendorf QuickLock®-Deckel



### Rotor FA-45-24-11-Kit

- > Max. Geschwindigkeit: 19.090 x g (13.200 rpm)
- > Rotor mit erhöhtem Rand zum sicheren Zentrifugieren von bis zu 24 Spin Columns
- > Aerosoldicht für die sichere Zentrifugation von gefährlichen Proben
- > Eppendorf QuickLock®-Deckel



### Rotor A-2-MTP

- > Max. Geschwindigkeit: 2.204 x g (4.680 rpm)
- > 2-Platz-Ausschwingrotor für MTP, PCR- und Deepwell-Platten
- > Design mit Schutzscheibe für leisen Betrieb



### Rotor F-45-64-5-PCR

- > Max. Geschwindigkeit: 13.543 x g (11.800 rpm)
- > PCR-Streifen-Rotor für bis zu 64 x 0,2-mL-PCR-Gefäße



### Rotor F-45-18-17-Cryo

- > Max. Geschwindigkeit: 8.324 x g (8.900 rpm)
- > 18-Platz-Rotor für Cryovials®

# Rotoren für Centrifuge 5430/5430 R

## Bestellinformationen

Bezeichnung	Best.-Nr.	Preis
<b>Rotor FA-45-16-17</b> , aerosoldicht, inkl. Rotordeckel, für 16 × Eppendorf Tubes® 5.0 mL	5427 750.002	761,00 €
<b>Adapter</b> , für 1 Gefäß 0,5 mL oder Microtainer, max. Ø 8 mm, für alle 1,5-/2,0-mL-Rotoren, Satz à 6 Stück	5425 716.001	13,30 €
<b>Adapter</b> , für 1 PCR-Gefäß 0,2 mL, max. Ø 6 mm, für alle 1,5-/2,0-mL-Rotoren, Satz à 6 Stück	5425 715.005	13,30 €
<b>Rotor FA-45-48-11</b> , aerosoldicht, inkl. Rotordeckel	5427 754.008	663,00 €
<b>Rotor F-45-48-11</b> , inkl. Rotordeckel	5427 755.004	480,00 €
<b>Rotor S-24-11-AT</b> , aerosoldicht, inkl. Rotordeckel	5427 757.007	979,00 €
<b>Rotor FA-45-30-11</b> , aerosoldicht, inkl. Rotordeckel	5427 753.001	568,00 €
<b>Rotor FA-45-24-11-Kit</b> , aerosoldicht, inkl. Rotordeckel	5427 752.005	729,00 €
<b>Rotor F-45-30-11</b> , inkl. Rotordeckel	5427 712.003	422,00 €
<b>Rotor FA-45-24-11-HS</b> , aerosoldicht, inkl. Rotordeckel	5427 710.000	589,00 €
<b>Rotor F-35-6-30</b> , inkl. Rotordeckel, mit sechs Adaptern für konische Gefäße 15 mL/50 mL	5427 716.009	1.145,00 €
<b>Rotor A-2-MTP</b> , inkl. Windkessel und Rotordeckel, mit 2 Gehängen	5427 700.005	1.145,00 €
<b>Rotor F-45-64-5-PCR</b> , inkl. Rotordeckel und Adapter	5427 714.006	697,00 €
<b>Rotor F-45-18-17-Cryo</b> , inkl. Rotordeckel und Cryovial-Adapter	5427 705.007	416,00 €
<b>Adapter</b> , für 1 Cryo-Gefäße (max. Ø 13 mm) oder Zentrifugiergefäße mit Deckel (Ø 12,2 mm), max. Länge 50 mm, für Rotor F-45-18-17-Cryo, Satz à 6 Stück	5702 752.002	61,80 €
<b>Adapter</b> , für 1 Gefäß 1,5 – 2,0 mL, für alle 5,0-mL-Rotoren, Satz à 4 Stück	5820 768.002	31,60 €
<b>Adapter</b> , für 1 Cryo-Gefäß, für alle 5,0-mL-Rotoren, Satz à 4 Stück	5820 769.009	31,60 €
<b>Adapter</b> , für 1 HPLC-Gefäß, für alle 5,0-mL-Rotoren, Satz à 4 Stück	5820 770.007	31,60 €
<b>Adapter</b> , für 1 Reaktionsgefäß 0,4 mL, max. Ø 6 mm, für alle 1,5-/2,0-mL-Rotoren, Satz à 6 Stück	5425 717.008	13,30 €
<b>Adapter</b> , für 1 HPLC-Gefäß 1,5 mL, für Rotor F-45-18-17-Cryo	5427 708.006	116,00 €



## Adaptionsoptionen 6 × 15/50-mL-Rotor für konische Gefäße

Adapter	Rotorkapazität <sup>3)</sup>	Max. Gefäßabmessungen Ø × L	Max. RZB	Für Bohrung	Best.-Nr. <sup>4)</sup>	Preis
13 mm rund	12	13 × 65 – 89 mm	6.443 × g	klein	5427 740.007	81,60 €
			6.100 × g	groß	5427 742.000	81,60 €
13 mm rund	12	13 × 90 – 110 mm	7.471 × g	klein	5427 741.003	81,60 €
			7.129 × g	groß	5427 743.006	81,60 €
16 mm rund	12	16 × 75 – 105 mm	7.005 × g	klein	5427 732.004	82,50 €
			7.005 × g	groß	5427 734.007	82,50 €
17 mm rund	12	17 × 90 – 125 mm	7.745 × g	klein	5427 735.003	82,50 €
			7.403 × g	groß	5427 738.002	82,50 €
Eppendorf Tubes® 5.0 mL	12	17,5 × 80 mm	6.237 × g	klein	5427 746.005	81,60 €
			7.129 × g	groß	5427 747.001	81,60 €
15 mL konisch	6	17,5 × 100 – 125 mm	7.540 × g	klein	5427 726.004	75,50 €
30 mL rund	6	26 × 92 – 112 mm	7.087 × g	groß	5427 736.000	66,90 €
50 mL rund	6	29 × 95 – 125 mm	7.581 × g	groß	5427 737.006	66,90 €
50 mL konisch	6 <sup>1) 2)</sup>	29,5 × 100 – 125 mm	7.197 × g	groß	5427 727.000	44,80 €
Centriprep®	6	29,5 × 100 – 125 mm	7.567 × g	groß	5427 723.005	123,00 €

<sup>1)</sup> Drei Sätze à 2 Stück im Rotorpaket 6 × 15/50 mL enthalten. <sup>2)</sup> Adapter für konische Gefäße 50 mL, skirted. <sup>3)</sup> Bitte führen Sie einen manuellen Test zur Ermittlung der tatsächlichen Traglast durch. <sup>4)</sup> Satz à 2 Stück



# Centrifuge 5702/5702 R/5702 RH

## Beschreibung

Die universell einsetzbare Zentrifugen-Familie 5702 mit niedriger Geschwindigkeit wurde speziell für Forschungs- und Zellkulturlabore mit niedrigem bis mittlerem Durchsatz entwickelt. Durch ihr kompaktes Design passen diese Zentrifugen auf nahezu jeden Labortisch, wobei ihr leiser Betrieb zudem Ihre Arbeitsumgebung verbessert. Sie können mit sechs unterschiedlichen Rotoroptionen für die Aufnahme fast aller Gefäßtypen betrieben werden.

## Das richtige Modell für Ihre Anwendung:

- > Centrifuge 5702 für Standardanwendungen
- > Gekühltes Modell Centrifuge 5702 R für wärmeempfindliche Proben
- > Das gekühlte und geheizte Modell Centrifuge 5702 RH ermöglicht das Zentrifugieren im molekularbiologischen Bereich, verbessert dabei die Lebensfähigkeit der Zellen und erzielt so genauere Ergebnisse in Folgeanwendungen (z. B. bei der Zellkultivierung).



## Produkteigenschaften

- > Max. Geschwindigkeit: 3.000 x g (4.400 rpm)
- > Sehr kompakte Stellfläche – passt auf jeden Labortisch
- > Sehr leiser Betrieb für eine bessere Arbeitsumgebung
- > Niedrige Zugriffshöhe für einfaches Be- und Entladen der Proben
- > SOFT-Bremsfunktion für langsames Anlaufen und Bremsen. Optimiert für Zellseparation durch Gradientenzentrifugation
- > „At set RPM“-Funktion startet den Timer, wenn die gewählte Geschwindigkeit erreicht ist; für reproduzierbare Zentrifugationsläufe
- > Tastensperre verhindert unabsichtliches Verstellen
- > Edelstahl-Rotorkammer ist rostfrei und einfach zu reinigen
- > Elektronische Unwuchterkennung für maximale Sicherheit

## Besonderheiten der Centrifuge 5702 R und der Centrifuge 5702 RH

- > Temperatureinstellungen von -9 °C bis 40 °C
- > FastTemp-Funktion für schnelles Vorkühlen
- > Die Dauerkühlung hält die Temperatur nach Laufende konstant – Ihre Proben bleiben gekühlt.
- > ECO shut-off nach 8 Stunden ohne Bedienung sorgt für einen niedrigen Energieverbrauch und eine höhere Lebensdauer des Kompressors
- > Zwei Programmtasten zum Speichern von Routineprogrammen
- > Aktivheizung garantiert hohe Temperaturgenauigkeit während der gesamten Zentrifugation (nur 5702 RH)



Display der Centrifuge 5702



Display der Centrifuge 5702 R und 5702 RH

Technische Spezifikationen			
Modell	5702	5702 R	5702 RH
Max. RZB	3.000 x g	3.000 x g	3.000 x g
Drehzahl	100 – 4.400 rpm (100 rpm Schritte)	100 – 4.400 rpm (100 rpm Schritte)	100 – 4.400 rpm (100 rpm Schritte)
Max. Kapazität	4 x 100 mL	4 x 100 mL	4 x 100 mL
Verfügbare Rotoren	6	6	6
Anlaufzeit <sup>1)</sup>	≤19 s	≤20 s	≤19 s
Abbremszeit <sup>1)</sup>	≤19 s	≤28 s	≤29 s
Timer	0 – 99 min, mit Dauerlauf-Funktion	0 – 99 min, mit Dauerlauf-Funktion	0 – 99 min, mit Dauerlauf-Funktion
SOFT-Bremsfunktion	ja	ja	ja
Geräuschpegel	< 52 dB(A) mit Rotor A-4-38	<46 dB(A) mit Rotor A-4-38	<46 dB(A) mit Rotor A-4-38
Max. Leistungsaufnahme	200 W	380 W	380 W
Abmessungen (B x T x H)	32 x 40 x 24 cm	38 x 58 x 26 cm	38 x 58 x 26 cm
Höhe (mit offenem Deckel)	53 cm	60 cm	60 cm
Gewicht ohne Zubehör	20 kg	36 kg	36 kg
Kühlung	nicht gekühlt	gekühlt	gekühlt/geheizt
Temperaturbereich	–	-9 °C bis 40 °C	-9 °C bis 42 °C

<sup>1)</sup> Anlauf- und Abbremszeiten können sich je nach Rotor, Beladung und Spannungsversion unterscheiden.

## Bestellinformationen

Bezeichnung	Best.-Nr.	Preis
Centrifuge 5702, nicht gekühlt, ohne Rotor, Drehknöpfe, 230 V/50 – 60 Hz	5702 000.010	1.650,00 €
Centrifuge 5702, nicht gekühlt, mit Rotor A-4-38 inkl. Adaptern für konische 15/50-mL-Gefäße, 2 Sets mit 2 Adaptern, Drehknöpfe, 230 V/50 – 60 Hz	5702 000.320	2.714,00 €
Centrifuge 5702 R, gekühlt, ohne Rotor, Drehknöpfe, 230 V/50 – 60 Hz	5703 000.010	3.914,00 €
Centrifuge 5702 R, gekühlt, mit Rotor A-4-38 inkl. Adaptern für 13/16-mm-Blutentnahmegefäße, 2 Sets mit 2 Adaptern, Drehknöpfe, 230 V/50 – 60 Hz	5703 000.320	4.872,00 €
Centrifuge 5702 R, gekühlt, mit Rotor A-4-38 inkl. Adaptern für konische 15/50-mL-Gefäße, 2 Sets mit 2 Adaptern, Drehknöpfe, 230 V/50 – 60 Hz	5703 000.425	4.751,00 €
Centrifuge 5702 RH, gekühlt/geheizt, ohne Rotor, Drehknöpfe, 230 V/50 – 60 Hz	5704 000.010	4.424,00 €

✂ Bestellinformationen für andere Spannungsoptionen ab Seite 450

# Rotoren für Centrifuge 5702/5702 R/5702 RH



### Rotor A-4-38 mit Rundbechern

- > Maximalgeschwindigkeit: 3.000 × g (4.400 rpm)
- > Standardrotor für das Zentrifugieren von Blutentnahmegefäßen oder konischen 15-/50-mL-Gefäßen
- > Rundbecher für Gefäße mit 1,5 – 100 mL
- > Große Vielfalt an Adaptern für alle Blutentnahmegefäße und Zellkulturgefäßtypen
- > Aerosoldichte<sup>1)</sup> Kappen für die sichere Zentrifugation von gefährlichen Proben optional erhältlich

<sup>1)</sup> Aerosoldichtigkeit durch Public Health England, Porton Down (Großbritannien) getestet.



### Bestellinformationen

Bezeichnung	Best.-Nr.	Preis
Rotor A-4-38 mit Rundbechern, inkl. 4 Rundbechern, 100 mL	5702 720.003	909,00 €
Rundbecher 100 mL, für Rotor A-4-38, Satz à 4 Stück	5702 722.006	513,00 €
Aerosoldichte Kappen für 100-mL-Rundbecher, Satz à 2 Stück	5702 721.000	54,70 €

Adapter für Rotor A-4-38 mit Rundbechern					
<b>Gefäßvolumen</b>	1,5 – 2,0 mL	1,1 – 1,4 mL	2 – 7 mL	2,6 – 7 mL	4 – 10 mL
<b>Max. Gefäßdurchmesser</b>	11 mm	8,5 mm	12,5 mm	13,5 mm	16 mm
<b>Max. Gefäßhöhe</b>	43 mm	100 mm	100 mm	100 mm	100 mm
<b>Max. Gefäßhöhe zur Verwendung mit Kappe/Deckel<sup>1)</sup></b>	43 mm	100 mm	100 mm	100 mm	100 mm
<b>Adapter</b>					
<b>Anzahl der Gefäße pro Adapter/Rotor</b>	4/16	5/20	5/20	4/16	4/16
<b>Bodenform</b>	rund	flach	flach	flach	flach
<b>Zentrifugationsradius</b>	134 mm	132 mm	132 mm	132 mm	132 mm
<b>Max. RZB</b>	2.900 × g	2.850 × g	2.850 × g	2.850 × g	2.850 × g
<b>Verpackung</b>	Satz à 2 Stück	Satz à 2 Stück	Satz à 2 Stück	Satz à 2 Stück	Satz à 2 Stück
<b>Best.-Nr.</b>	5702 745.006	5702 736.007	5702 737.003	5702 719.005	5702 735.000
<b>Preis</b>	159,00 €	153,00 €	153,00 €	153,00 €	153,00 €

<sup>1)</sup> Überschreiten der maximalen Gefäßlänge kann die Traglast des Rotors verringern. Bitte prüfen Sie vor dem Starten des Zentrifugenlaufs durch einen manuellen Ausschwingtest, dass die Gefäße nicht gegen das Rotorkreuz stoßen.

Eppendorf Tubes® 5.0 mL	9 – 15 mL	15 mL konisch	15 mL konisch	25 mL	50 mL konisch	85/100 mL
17 mm	17,5 mm	17,2 mm	17,2 mm	25 mm	30 mm	38 mm
60 mm	100 mm	121 mm	121 mm	100 mm	115 mm	106 mm
60 mm	100 mm	120 mm		100 mm	115 mm	106 mm
1/4	4/16	1/4	2/8	1/4	1/4	1/4
flach	rund	konisch	konisch	rund	konisch	rund
136 mm	130 mm	137 mm	137 mm	135 mm	135 mm	135 mm
2.943 × g	2.800 × g	3.000 × g	3.000 × g	2.900 × g	2.900 × g	2.900 × g
Satz à 2 Stück	Satz à 2 Stück	Satz à 2 Stück	Satz à 2 Stück	Satz à 2 Stück	Satz à 2 Stück	Satz à 2 Stück
5702 733.008	5702 724.009	5702 732.001	5702 723.002	5702 717.002	5702 734.004	5702 718.009
76,50 €	153,00 €	85,10 €	153,00 €	85,10 €	85,10 €	85,10 €

Weitere Informationen unter [www.eppendorf.com/centrifugation](http://www.eppendorf.com/centrifugation)



# Rotoren für Centrifuge 5702/5702 R/5702 RH



## Rotor A-4-38 mit Rechteckbechern

- > Maximalgeschwindigkeit: 2.750 × g (4.400 rpm)
- > Rechteckbecher für Gefäße mit 5 – 25 mL

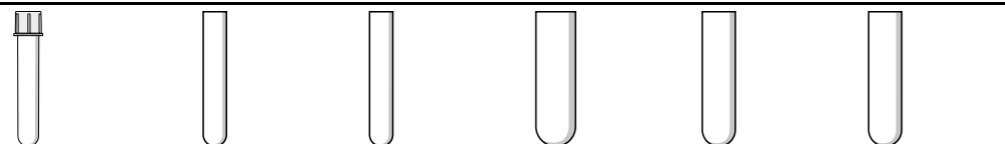

### Adapter für Rotor A-4-38 mit Rechteckbechern

Gefäßvolumen	Rundbodengefäße	5 – 7 mL	9 mL	15 mL	25 mL	20 mL
Max. Gefäßdurchmesser	12 mm	13 mm	14,5 mm	17,5 mm	25 mm	22 mm
Max. Gefäßhöhe	75 mm	100 mm	100 mm	100 mm	100 mm	100 mm
Adapter						
Anzahl der Gefäße pro Adapter/ Rotor	9/36	10/40	8/32	6/24	2/8	4/16
Bodenform	rund	flach	flach	flach	flach	flach
Zentrifugationsradius	119 mm	127 mm	127 mm	127 mm	127 mm	127 mm
Max. RZB	2.577 × g	2.750 × g	2.750 × g	2.750 × g	2.750 × g	2.750 × g
Verpackung	Satz à 2 Stück	Satz à 2 Stück	Satz à 2 Stück	Satz à 2 Stück	Satz à 2 Stück	Satz à 2 Stück
Best.-Nr.	5702 763.004	5702 710.008	5702 711.004	5702 712.000	5702 716.006	5702 713.007
Preis	76,50 €	77,70 €	77,70 €	54,70 €	77,70 €	77,70 €

### Bestellinformationen

Bezeichnung	Best.-Nr.	Preis
Rotor A-4-38, ohne Becher	5702 740.004	496,00 €
Rechteckbecher 90 mL, für Rotor A-4-38, Satz à 4 Stück	5702 709.000	309,00 €



## Rotor A-8-17

- > Maximalgeschwindigkeit: 2.800 × g (4.400 rpm)
- > Rotor mit niedriger Kapazität zum Zentrifugieren von konischen 15-mL-Gefäßen oder 15-mL-Glasgefäßen
- > Optional erhältlich: Adapter für konische 15-mL-Gefäße und Gummimatteneinsätze zum Zentrifugieren von Glasgefäßen



## Rotor F-45-24-11

- > Maximalgeschwindigkeit: 1.770 × g (4.400 rpm)
- > Festwinkelrotor für 24 × 1,5-/2,0-mL-Gefäße
- > Leises Zentrifugieren, sogar ohne Rotordeckel
- > Adapter optional erhältlich für:
  - 0,2-mL-PCR-Gefäße (5425 715.005)
  - 0,4-mL-Zentrifugengefäße (5425 717.008)
  - 0,5-mL-Reaktionsgefäße und Microtainer®-Gefäße (5425 716.001)
- > Rotoren und Adapter sind autoklavierbar (121 °C, 20 min)



## Rotor F-35-30-17

- > Maximalgeschwindigkeit: 2.750 × g (4.400 rpm)
- > Rotor mit hoher Kapazität für konische 20 × 15-mL-Gefäße oder 30 × 15-mL-Glasgefäße
- > Formeinsätze für konische 15-mL-Gefäße und Gummimatten für den Einsatz mit Glasgefäßen sind enthalten



## Rotor F-45-18-17-Cryo

- > Maximalgeschwindigkeit: 1.970 × g (4.400 rpm)
- > Leises Zentrifugieren, sogar ohne Rotordeckel
- > Zentrifugation von 1 – 2-mL-Cryo-Gefäßen® (max. 13 mm Ø, Verwendung mit Adapter) und von Gefäßen mit Schraubdeckeln (max. 17 mm Ø, kein Adapter erforderlich)
- > Rotoren und Adapter sind autoklavierbar (121 °C, 20 min)

### Bestellinformationen

Bezeichnung	Best.-Nr.	Preis
Rotor A-8-17, 8 × 15 mL, ohne Adapter, ohne Gummimatten	5702 700.002	245,00 €
Rotor F-35-30-17, inkl. 30 Stahlhülsen für 15-mL-Gefäße, mit 20 Adaptern für konische Gefäße und 30 Gummimatten für Rundbodengefäße	5702 704.008	601,00 €
Rotor F-35-30-17, inkl. 10 Stahlhülsen für 15-mL-Gefäße, mit 10 Adaptern für konische Gefäße und 10 Gummimatten für Rundbodengefäße	5702 705.004	400,00 €
Rotor F-45-24-11, ohne Deckel	5702 746.002	365,00 €
Rotor F-45-18-17-Cryo, ohne Rotordeckel, ohne Adapter	5702 747.009	418,00 €
Adapter, für 1 Cryo-Gefäße (max. Ø 13 mm) oder Zentrifugiergefäße mit Deckel (Ø 12,2 mm), max. Länge 50 mm, für Rotor F-45-18-17-Cryo, Satz à 6 Stück	5702 752.002	61,80 €
Adapter, für 1 HPLC-Gefäß 1,5 mL, für Rotor F-45-18-17-Cryo	5427 708.006	116,00 €

## Centrifuge 5804/5804 R und 5810/5810 R



### Beschreibung

Mit ihrer bekannten Qualität und Zuverlässigkeit sind die Eppendorf Centrifuge 5804/5804 R und die 5810/5810 R kostengünstige Lösungen für Ihre Anwendungen mit mittlerem Durchsatz. Die Centrifuge 5804/5804 R ist eine Hochgeschwindigkeitszentrifuge für mittleren Durchsatz. Sie eignet sich für molekularbiologische Anwendungen mit Flaschen bis 250 mL und bietet mehr Flexibilität durch zusätzliche Ausschwing- und Festwinkelrotoren sowie die Aufnahme von Deepwell-Platten. Die Centrifuge 5810/5810 R ist ein echtes Arbeitstier für Labore mit mittlerem Durchsatz. Sie zentrifugiert bis zu 28 konische Gefäße mit 50 mL oder 56 Gefäße mit 15 mL.



### Produkteigenschaften

- > Ausschwingrotoren und Adapter für Gefäße und Flaschen von 0,2 mL bis 750 mL
- > Plattenrotor zum Zentrifugieren von MTP, PCR-, Zellkultur- oder Deepwell Plates-Platten aller Art
- > Festwinkelrotoren für Hochgeschwindigkeitsanwendungen mit Gefäßen von 0,2 mL bis 85 mL
- > Zentrifugiergeschwindigkeit von bis zu 20.913 x g (14.000 rpm)
- > Aerosoldichte Eppendorf QuickLock®-Kappen und -Deckel für einfache Einhandbedienung
- > Niedrige Beladehöhe von 29 cm für einfaches Be- und Entladen der Proben
- > Kompakte Gerätegröße spart wertvolle Arbeitsfläche
- > Automatische Rotor- und Unwuchterkennung für maximale Sicherheit

### Zusätzliche Produkteigenschaften der gekühlten Centrifuge 5804 R und 5810 R

- > Temperaturbereich von -9 °C bis 40 °C
- > FastTemp-Funktion für schnelles Vorkühlen
- > Die Dauerkühlung hält die Temperatur nach Laufende konstant – Ihre Proben bleiben gekühlt.
- > ECO-Abschaltung nach 8 Stunden ohne Bedienung sorgt für einen niedrigen Energieverbrauch und eine höhere Lebensdauer des Kompressors

## Centrifuge 5804/5804 R und 5810/5810 R

Technische Spezifikationen				
Modell	5804	5804 R	5810	5810 R
Max. RZB	20.913 x g	20.913 x g	20.913 x g	20.913 x g
Max. RZB mit Festwinkelrotor	20.913 x g	20.913 x g	20.913 x g	20.913 x g
Max. RZB mit Ausschwingrotor	4.500 x g	4.500 x g	4.500 x g	4.500 x g
Max. RZB mit Plattenrotor	2.250 x g	2.250 x g	3.486 x g	3.486 x g
Drehzahl	200 – 14.000 rpm	200 – 14.000 rpm	200 – 14.000 rpm	200 – 14.000 rpm
Max. Kapazität	4 x 250 mL/2 x 5 MTP	4 x 250 mL/2 x 5 MTP	4 x 750 mL/4 x 4 MTP	4 x 750 mL/4 x 4 MTP
Verfügbare Rotoren	12	12	18	18
Anlauf-/Abbremsrampen	10/10	10/10	10/10	10/10
Anzahl der Programme	35 anwenderdefinierte Programme	35 anwenderdefinierte Programme	35 anwenderdefinierte Programme	35 anwenderdefinierte Programme
Timer	1 min bis 99 min, mit Dauerlauf-Funktion, Short-Spin	1 min bis 99 min, mit Dauerlauf-Funktion, Short-Spin	1 min bis 99 min, mit Dauerlauf-Funktion, Short-Spin	1 min bis 99 min, mit Dauerlauf-Funktion, Short-Spin
Geräuschpegel	< 62 dB(A)	< 58 dB(A)	< 70 dB(A)	< 56 dB(A)
Geräuschpegel				
Rotor FA-45-6-30 (6x50 mL)	<55 dB(A)	<54 dB(A)	<56 dB(A)	<55 dB(A)
Rotor S-4-104 (4x750 mL)			<59 dB(A)	<56 dB(A)
Rotor S-4-72 (4x250 mL)	<62 dB(A)	<58 dB(A)	–	–
Netzanschluss	230 V, 50 – 60 Hz	230 V, 50 – 60 Hz	230 V, 50 – 60 Hz	230 V, 50 – 60 Hz
Max. Leistungsaufnahme	900 W	1.650 W	900 W	1.650 W
Abmessungen (B x T x H)	47 x 55 x 34 cm	64 x 55 x 34 cm	54 x 61 x 35 cm	70 x 61 x 35 cm
Stellfläche (Abmessungen ohne Frontblende, BxT)	47 x 50 cm	64 x 50 cm	54 x 54 cm	70 x 54 cm
Höhe (mit offenem Deckel)	74 cm	74 cm	80 cm	80 cm
Gewicht ohne Zubehör	55 kg	80 kg	68 kg	99 kg
Kühlung	nicht gekühlt	gekühlt	nicht gekühlt	gekühlt
Temperaturbereich		-9 °C bis 40 °C	–	-9 °C bis 40 °C

### Bestellinformationen

Bezeichnung	Best.-Nr.	Preis
Centrifuge 5804, nicht gekühlt, ohne Rotor, Folientastatur, 230 V/50 – 60 Hz	5804 000.010	3.478,00 €
Centrifuge 5804 R, gekühlt, ohne Rotor, Folientastatur, 230 V/50 – 60 Hz	5805 000.010	6.181,00 €
Centrifuge 5810, nicht gekühlt, ohne Rotor, Folientastatur, 230 V/50 – 60 Hz	5810 000.010	4.568,00 €
Centrifuge 5810 R, gekühlt, ohne Rotor, Folientastatur, 230 V/50 – 60 Hz	5811 000.015	7.656,00 €

✎ Bestellinformationen für andere Spannungsoptionen ab Seite 450

ℹ Weitere Informationen unter [www.eppendorf.com/centrifugation](http://www.eppendorf.com/centrifugation)

Unverbindliche Preisempfehlung. Alle Preise zzgl. USt.  
Technische Änderungen vorbehalten.

## Rollcontainer



### Beschreibung

Wenn in Ihrem Labor der Platz knapp ist, gibt Ihnen der Rollcontainer von Eppendorf die Freiheit und Flexibilität, Ihre Centrifuge 5804/5804 R oder 5810/5810 R dort zu nutzen, wo sie benötigt wird. Verwenden Sie den Rollcontainer als zusätzliche Abstellfläche, wenn auf dem Labortisch nicht genügend Platz ist, oder um die Zentrifuge in ein anderes Labor zu transportieren. Der Auszug des Containers bietet zusätzlichen Stauraum für Rotoren und Adapter.

### Produkteigenschaften

- > Bei geschlossener Zentrifuge passt der Rollcontainer unter Standard-Labortische mit 90 cm Arbeitshöhe.
- > Mit 4 Laufrollen (2 arretierbar) und Auszug
- > Maße (B x T x H): 70 x 62 x 45 cm



### Bestellinformationen

Bezeichnung	Best.-Nr.	Preis
Rollcontainer, für Centrifuge 5804/5804 R und 5810/5810 R	5821 020.010	1.822,00 €

Your local distributor: [www.eppendorf.com/contact](http://www.eppendorf.com/contact)  
Eppendorf Vertrieb Deutschland GmbH · Peter-Henlein-Str. 2 50389 · Wesseling-Berzdorf · Germany · Tel. +49 2232 418-0 · Fax +49 2232 418-155 ·  
[www.eppendorf.de](http://www.eppendorf.de) · [vertrieb@eppendorf.de](mailto:vertrieb@eppendorf.de) · Eppendorf Austria GmbH · 1210 Wien · Austria · Tel. +43 1 890 13 64-0 · Fax +43 1 890 13 64-20 · [www.eppendorf.at](http://www.eppendorf.at)

# Zentrifugenpakete



## Beschreibung

Ob für gekühltes oder ungekühltes Zentrifugieren mit niedrigem oder mittlerem Durchsatz – eines dieser Pakete wird sicher Ihren Anforderungen entsprechen.

### Zentrifugenpakete für Zellkulturen enthalten

- > Zentrifuge 5702/5702 R, 5804/5804 R or 5810/5810 R
- > Ausschwingrotor inkl. Becher
- > Vier Adapter für konische 15-mL-Gefäße (zwei 2er-Sets)
- > Vier Adapter für konische 50-mL-Gefäße (zwei 2er-Sets)

### Zentrifugenpakete für Rundbodengefäße enthalten

- > Zentrifuge 5810/ 5810 R
- > Ausschwingrotor S-4-104 inkl. Becher
- > Vier Adapter für 13-mm-Rundbodengefäße (5/7 mL) (zwei 2er-Sets)
- > Vier Adapter für 16-mm-Rundbodengefäße (10 mL) (zwei 2er-Sets)

### Eppendorf Conical Tubes 15 mL und 50 mL

Die Eppendorf Conical Tubes 15 mL und 50 mL sind die optimale Lösung für Probenvorbereitungsprotokolle in mikrobiologischen und molekularbiologischen Laboren. Sicheres Design und einfache Handhabung sorgen für eine exzellente Probenverarbeitung.

### Premium-Rohstoffe gemäß USP Class 6 sorgen für

- > Höchste Probenintegrität
- > Hohe g-Safe®-Zentrifugationsstabilität
- > Optimale Proben- und Pelletsichtbarkeit

Weitere Informationen finden Sie im Kapitel „Reaktionsgefäße und Platten“ auf Seite 120

➤ Weitere Informationen unter [www.eppendorf.com/centrifugation](http://www.eppendorf.com/centrifugation)

Unverbindliche Preisempfehlung. Alle Preise zzgl. USt.  
Technische Änderungen vorbehalten.

Zentrifugenpakete	Anzahl der Gefäße pro Adapter/Rotor	
	15 mL konisch	50 mL konisch
5702/5702 R	2/8	1/4
5804/5804 R + Rotor A-4-44	4/16	1/4
5804/5804 R + Rotor S-4-72	8/32	4/16
5810/5810 R + Rotor A-4-62	9/36	4/16
5810/5810 R + Rotor A-4-81	12/48	5/20
5810/5810 R + Rotor S-4-104	14/56	7/28
	<b>13 mm</b>	<b>16 mm</b>
5810/5810 R + S-4-104	23/92	20/80

## Bestellinformationen

Bezeichnung	Max. Kapazität pro Rotor	Best.-Nr.	Preis
<b>Zentrifuge 5702</b> , nicht gekühlt, mit Rotor A-4-38 inkl. Adaptern für konische 15/50-mL-Gefäße, 2 Sets mit 2 Adaptern, Drehknöpfe, 230 V/50 – 60 Hz	8 × 15 mL/4 × 50 mL	5702 000.320	2.714,00 €
<b>Zentrifuge 5702 R</b> , gekühlt, mit Rotor A-4-38 inkl. Adaptern für konische 15/50-mL-Gefäße, 2 Sets mit 2 Adaptern, Drehknöpfe, 230 V/50 – 60 Hz	8 × 15 mL/4 × 50 mL	5703 000.425	4.751,00 €
<b>Zentrifuge 5804</b> , nicht gekühlt, mit Rotor A-4-44 inkl. Adaptern für konische 15/50-mL-Gefäße, Folientastatur, 230 V/50 – 60 Hz	16 × 15 mL/4 × 50 mL	5804 000.320	4.650,00 €
<b>Zentrifuge 5804 R</b> , gekühlt, mit Rotor A-4-44 inkl. Adaptern für konische 15/50-mL-Gefäße, Folientastatur, 230 V/50 – 60 Hz	16 × 15 mL/4 × 50 mL	5805 000.320	7.083,00 €
<b>Zentrifuge 5804</b> , nicht gekühlt, mit Rotor S-4-72 inkl. Adaptern für konische 15/50-mL-Gefäße, Folientastatur, 230 V/50 – 60 Hz	32 × 15 mL/16 × 50 mL	5804 000.520	5.588,00 €
<b>Zentrifuge 5804 R</b> , gekühlt, mit Rotor S-4-72 inkl. Adaptern für konische 15/50-mL-Gefäße, Folientastatur, 230 V/50 – 60 Hz	32 × 15 mL/16 × 50 mL	5805 000.620	7.785,00 €
<b>Zentrifuge 5810</b> , nicht gekühlt, mit Rotor A-4-62 inkl. Adaptern für konische 15/50-mL-Gefäße, Folientastatur, 230 V/50 – 60 Hz	36 × 15 mL/16 × 50 mL	5810 000.320	6.092,00 €
<b>Zentrifuge 5810 R</b> , gekühlt, mit Rotor A-4-62 inkl. Adaptern für konische 15/50-mL-Gefäße, Folientastatur, 230 V/50 – 60 Hz	36 × 15 mL/16 × 50 mL	5811 000.325	8.873,00 €
<b>Zentrifuge 5810</b> , nicht gekühlt, mit Rotor A-4-81 inkl. Adaptern für konische 15/50-mL-Gefäße, Folientastatur, 230 V/50 – 60 Hz	48 × 15 mL/20 × 50 mL	5810 000.420	6.849,00 €
<b>Zentrifuge 5810 R</b> , gekühlt, mit Rotor A-4-81 inkl. Adaptern für konische 15/50-mL-Gefäße, Folientastatur, 230 V/50 – 60 Hz	48 × 15 mL/20 × 50 mL	5811 000.420	9.629,00 €
<b>Zentrifuge 5810</b> , nicht gekühlt, mit Rotor S-4-104 inkl. Adaptern für konische 15/50-mL-Gefäße, Folientastatur, 230 V/50 – 60 Hz	56 × 15 mL/28 × 50 mL	5810 000.525	7.334,00 €
<b>Zentrifuge 5810 R</b> , gekühlt, mit Rotor S-4-104 inkl. Adaptern für konische 15/50-mL-Gefäße, Folientastatur, 230 V/50 – 60 Hz	56 × 15 mL/28 × 50 mL	5811 000.620	10.110,00 €
<b>Zentrifuge 5810</b> , nicht gekühlt, mit Rotor S-4-104 inkl. Adaptern für 13/16-mm-Rundbodengefäße, Folientastatur, 230 V/50 – 60 Hz	92 × 13 mm/80 × 16 mm	5810 000.620	7.334,00 €
<b>Zentrifuge 5810 R</b> , gekühlt, mit Rotor S-4-104 inkl. Adaptern für 13/16-mm-Rundbodengefäße, Folientastatur, 230 V/50 – 60 Hz	92 × 13 mm/80 × 16 mm	5811 000.820	10.110,00 €

➤ Bestellinformationen für andere Spannungsoptionen ab Seite 450

## Die Ausschwingrotoren der 58xx-Familie im Überblick



Modell	Rotor S-4-104	Rotor A-4-81	Rotor A-4-62
Max. Kapazität 5804/5804 R	4 x 750 mL	4 x 500 mL	4 x 250 mL
5810/5810 R	■	■	■
Positionierung	Ausschwingrotor mit mittlerer Kapazität für die Zentrifugation von Blut, Bakterien, Zellkulturen und Platten	Ausschwingrotor mit mittlerer Kapazität für die Zentrifugation von Blut, Bakterien, Zellkulturen und Platten	Ausschwingrotor für die Zentrifugation von Blut, Bakterien, Zellkulturen und Platten
Aerosoldichtigkeit Gefäße/Platten	ja/ja	ja/nein	ja/nein
Max. RZB	3.214 x g	3.220 x g	3.220 x g
Max. Geschwindigkeit	3.900 rpm	4.000 rpm	4.000 rpm
Eppendorf Tubes® 5.0 mL und 15 mL konisch	56	48	36
konische 50-mL-Gefäße	28	20/28 <sup>1)</sup>	16
13-mm-Rundboden- und Blutentnahmegefäße	92	100	60
16-mm-Rundboden- und Blutentnahmegefäße	80	64	48
1,5/2,0-mL-Reaktionsgefäß	200	80	64
PCR-Platten/MTP	16	16	16
Deepwell Plates (DWP)	4	4	4

<sup>1)</sup> Maximale Kapazität mit speziellem 50-mL-Gehänge.



Modell	Rotor S-4-72	Rotor A-4-44	Rotor A-2-DWP-AT	Rotor A-2-DWP
Max. Kapazität	4 x 250 mL	4 x 100 mL	2 x 6 MTP	2 x 5 MTP
Positionierung	Ausschwingrotor für die Zentrifugation von Blut, Bakterien, Zellkulturen	Hochgeschwindigkeits-Ausschwingrotor für thrombozytenarmes Plasma, Blut, Bakterien und Zellkulturen	Aerosoldichter Deepwell-Platten-Rotor für die sichere Zentrifugation von gefährlichen Proben	Wirtschaftlicher Deepwell-Plattenrotor
Aerosoldichtigkeit Gefäße/Platten	nein/-	ja/-	-/ja	-/nein
Max. RZB	3.234 x g	4.500 x g	3.486 x g	2.250 x g
Max. Geschwindigkeit	4.200 rpm	5.000 rpm	4.500 rpm	3.700 rpm
Eppendorf Tubes® 5.0 mL und 15 mL konisch	32	16		
konische 50-mL-Gefäße	16	4/8 <sup>1)</sup>		
13-mm-Rundboden- und Blutentnahmegefäße	56	36		
16-mm-Rundboden- und Blutentnahmegefäße	52	28		
1,5/2,0-mL-Reaktionsgefäß	104	48	48	48
PCR-Platten/MTP			8	8
Deepwell Plates (DWP)			4	4

## Fortschrittliches Rotordesign – Ausschwingrotoren



### Verbesserte Energieeffizienz

Bei der Entwicklung der neuen Rundbecher wurde insbesondere auf ein aerodynamisches Design geachtet. Das Ergebnis ist eine effizientere Konstruktion, die die Leistungsaufnahme um bis zu 48 % verringert.

### Längere Lebensdauer des Rotors

Die zweite Generation der Ausschwing- und auch der Festwinkelrotoren ist auf eine besonders lange Lebensdauer ausgelegt.

### Produkteigenschaften

- > Neue Eppendorf QuickLock® -Kappen für Einhandbedienung
- > Merklch verbesserte Handhabung, einfache Bedienung mit ein oder zwei Händen
- > Der geschlossene Becher kann am Griff zur mikrobiologischen Sicherheitswerkbank getragen werden, wo er sicher geöffnet werden kann.
- > Aerosoldichtigkeit durch Public Health England, Porton Down (Großbritannien), geprüft und verifiziert



### Gemischtes Beladen

Die Rotoren S-4-104 und A-4-81 können gemischt mit 2 Plattenbechern und 2 Rund-/Rechteckbechern beladen werden. Sie können den Rotor z. B. mit 4 Rechteck-/Rundbechern für Gefäße bestellen und zusätzlich einen Satz mit 2 Plattenbechern kaufen. Es muss kein kompletter Satz mit 4 Plattenbechern gekauft werden.

## Die wichtigsten Festwinkelrotoren der 58xx-Familie im Überblick



Modell	Rotor F-34-6-38	Rotor FA-45-6-30
Max. Kapazität	6 x 85 mL	6 x 50 mL
5804/5804 R	■	■
5810/5810 R	■	■
Positionierung	Hochgeschwindigkeitsrotor für molekularbiologische Anwendungen mit Gefäßen bis 85 mL	Aerosoldichter Hochgeschwindigkeitsrotor für die sichere Zentrifugation von gefährlichen Proben
Aerosoldichtigkeit	nein	ja
Max. RZB	18.514 x g	20.133 x g
Max. Geschwindigkeit	12.000 rpm	12.000 rpm
1,5/2,0-mL-Reaktionsgefäß	24	
Eppendorf Tubes® 5.0 mL und 15 mL konisch	6	6
konische 50-mL-Gefäße	6	6
85 mL	6	

## Fortschrittliches Rotordesign – Festwinkelrotoren



### Produkteigenschaften

- > Alle Rotoren sind eloxiert und bieten somit eine hohe Chemikalien- und Korrosionsbeständigkeit
- > Dank der optimierten Gestaltung der Rotorbohrungen und Adapter werden die Gefäße beim Hochgeschwindigkeitszentrifugieren optimal abgestützt
- > Aluminiumrotoren sind wiederverwertbar

### Niedriges Rotorgewicht

Die Festwinkelrotoren von Eppendorf gehören zu den leichtesten der Branche und bieten eine gute Handhabung und Betriebssicherheit. Leichte Rotoren verursachen weniger Motorverschleiß und ermöglichen kürzere Anlauf- und Bremszeiten.

### Eppendorf QuickLock®-Deckel für ergonomische Deckelverriegelung

Unsere aerosoldichten QuickLock-Rotoren lassen sich mit nur einer Vierteldrehung verschließen. Das spart nicht nur Zeit bei der täglichen Arbeit, sondern entlastet auch Ihr Handgelenk.

### Ausgezeichnete Temperaturregelung

Aluminium ermöglicht dank seiner hohen Wärmeleitfähigkeit eine schnelle Vorkühlung und genaue Temperierung in gekühlten Zentrifugen.



Modell	Rotor FA-45-20-17	Rotor FA-45-48-11	Rotor F-45-30-11/Rotor FA-45-30-11
Max. Kapazität	20 x 5,0 mL	48 x 1,5/2,0 mL	30 x 1,5/2,0 mL
5810/5810 R	■	■	■
Positionierung	Anwendungen mit Eppendorf Tube 5.0 mL	Aerosoldichter Rotor für die sichere Zentrifugation von gefährlichen Proben	Reaktionsgefäß-Rotor
Aerosoldichtigkeit	ja	ja	nein/ja
Max. RZB	20.913 x g	19.083 x g	20.817 x g
Max. Geschwindigkeit	13.100 rpm	13.000 rpm	14.000 rpm
1,5/2,0-mL-Reaktionsgefäß	20	48	30
Eppendorf Tubes® 5.0 mL und 15 mL konisch	20/-		
konische 50-mL-Gefäße			
85 mL			

### Bestellinformationen

Bezeichnung	Best.-Nr.	Preis
Rotor FA-45-20-17, inkl. Rotordeckel, für 20 x Eppendorf Tubes® 5.0 mL	5820 765.003	1.220,00 €
Adapter, für 1 Gefäß 1.5 – 2.0 mL, für alle 5,0-mL-Rotoren, Satz à 4 Stück	5820 768.002	31,60 €
Adapter, für 1 Cryo-Gefäß, für alle 5,0-mL-Rotoren, Satz à 4 Stück	5820 769.009	31,60 €
Adapter, für 1 HPLC-Gefäß, für alle 5,0-mL-Rotoren, Satz à 4 Stück	5820 770.007	31,60 €
Rotor FA-45-48-11, inkl. Rotordeckel, für 48 x 1,5/2,0-mL-Gefäße	5820 760.001	1.220,00 €
Rotor F-45-30-11, inkl. Rotordeckel, für 30 x 1,5/2,0-mL-Reaktionsgefäße	5804 715.004	592,00 €
Rotor FA-45-30-11, inkl. Rotordeckel, für 30 x 1,5/2,0-mL-Reaktionsgefäße, aerosoldicht	5804 726.006	734,00 €

## Rotoren für die 58xx-Familie



Modell	Rotor F-35-48-17 <sup>1)</sup>	Rotor T-60-11	Rotor F-45-48-PCR
Max. Kapazität		60 × 1,5/2,0 mL	6 × 5er/8er-PCR-Streifen (48 × 0,2 mL)
5804/5804 R	■	■	■
5810/5810 R	■	■	■
Aerosoldichtigkeit	nein	nein	nein
Max. RZB	5.005 × g	16.435 × g	15.294 × g
Max. Geschwindigkeit	5.500 rpm	14.000 rpm	12.000 rpm
1,5/2,0-mL-Reaktionsgefäß		60	
Eppendorf Tubes® 5.0 mL und 15 mL konisch	-/40		

<sup>1)</sup> Bitte beachten Sie, dass bei älteren Zentrifugen ein Software-Upgrade erforderlich ist, wenn Sie diesen Rotor verwenden. Für weitere Informationen wenden Sie sich bitte an Ihre lokale Eppendorf-Organisation oder Ihren lokalen Eppendorf-Händler.

## Bestellinformationen

Bezeichnung	Best.-Nr.	Preis
Rotor F-35-48-17, für 24 × 15 mL konische Gefäße, inkl. 24 Stahlhülsen und Adaptern	5820 771.003	601,00 €
Rotor F-35-48-17, für 40 × 15 mL konische Gefäße, inkl. 48 Stahlhülsen und Adaptern	5820 772.000	840,00 €
Rotor T-60-11, inkl. Rotordeckel, für 1,5/2,0-mL-Gefäße, ohne Adapter	5804 730.003	1.346,00 €
Adapter, für 10 Reaktionsgefäße 1,5/2,0 mL, für Rotor T-60-11, Satz à 6 Stück	5804 731.000	186,00 €
Adapter, für 20 Reaktionsgefäße 0,4 mL, für Rotor T-60-11, Satz à 6 Stück	5804 732.006	186,00 €
Rotor F-45-48-PCR, für 6 × 8er-, 6 × 5er-PCR-Streifen, 48 × 0,2-mL-PCR-Einzelgefäße	5804 735.005	554,00 €



## Rotor A-2-DWP-AT

- > Nur für den Einsatz in Zentrifuge 5810/5810 R<sup>1)</sup>
- > Max. Geschwindigkeit: 3.486 × g (4.500 rpm)
- > Rotor fasst bis zu
  - 2 × 6 MTP
  - 2 × 2 DWP
  - 2 × 1 Filterplatten-Kits
- > Maximale Beladehöhe 67 mm (89 mm ohne Kappe)
- > Rotor wird mit aerosoldichten Kappen<sup>2)</sup> für die sichere Zentrifugation von gefährlichen Proben geliefert
- > Rotor und Becher sind autoklavierbar (121 °C, 20 min)

<sup>1)</sup> Bitte beachten Sie, dass bei älteren Zentrifugen ein Software-Upgrade erforderlich ist, wenn Sie Rotor A-2-DWP-AT verwenden. Für weitere Informationen wenden Sie sich bitte an Ihre lokale Eppendorf-Organisation oder Ihren lokalen Eppendorf-Händler.  
<sup>2)</sup> Aerosoldichtigkeit durch Public Health England, Porton Down (Großbritannien) getestet.

## Bestellinformationen

Bezeichnung	Best.-Nr.	Preis
Rotor A-2-DWP-AT, inkl. 2 Plattenbechern, 2 aerosoldichten Kappen und 2 Entnahnehilfen	5820 710.004	2.070,00 €



## Adapter

- > PCR-Plattenadapter stützen beim Zentrifugieren die dünnwandigen PCR-Platten-Wellen
- > Erhältlich für 96er- und 384er-PCR-Platten
- > Die Adapter können in allen Platten-Rotoren von Eppendorf verwendet werden

## Adapter für Zellkulturflaschen

- > Adapter, um Zellkulturen direkt in Zellkulturflaschen zu zentrifugieren
- > Für 25-cm<sup>2</sup> und ausgewählte 75-cm<sup>2</sup>-Flaschen geeignet (Einzelheiten auf Anfrage)
- > Die Adapter können im Platten-Rotor A-4-81-MTP/Flex von Eppendorf verwendet werden

## IsoRack-Adapter

- > IsoRack-Adapter zum Stützen von IsoRacks 0,5 mL und 1,5/2,0 mL beim Zentrifugieren
- > Die Adapter können in den Platten-Rotoren A-2-DWP und A-4-81-MTP/Flex von Eppendorf verwendet werden

## Bestellinformationen

Bezeichnung	Best.-Nr.	Preis
Adapter, für 1 Zellkulturflasche, für Rotoren A-4-81-MTP/Flex	5825 719.000	163,00 €
Adapter, für 1 PCR-Platte (96 Wells) PCR-Platte 96 Wells, für Plattenrotoren, Satz à 2 Stück	5825 711.009	135,00 €
Adapter, für 1 PCR-Platte (384 Wells) PCR-Platte 384 Wells, für Plattenrotoren, Satz à 2 Stück	5825 713.001	107,00 €
Adapter, für 24 Gefäße im IsoRack 0,5 mL, für Rotoren S-4-104, A-4-81-MTP/Flex, A-2-DWP, Satz à 2 Stück	5825 708.008	130,00 €
Adapter, für 24 Gefäße im IsoRack 1,5/2,0 mL, für Rotoren S-4-104, A-4-81-MTP/Flex, A-2-DWP, Satz à 2 Stück	5825 709.004	130,00 €
CombiSlide-Adapter, für 12 Objektträger CombiSlide 12 Slides, für Plattenrotoren, Satz à 2 Stück	5825 706.005	268,00 €



## Rotor A-2-DWP

- > Zur Verwendung in Zentrifuge 5804/5804 R und 5810/5810 R
- > Max. Geschwindigkeit: 2.250 × g (3.700 rpm)
- > Rotor fasst bis zu
  - 2 × 5 MTP
  - 2 × 4 Zellkulturplatten
  - 2 × 2 DWP
  - 2 × 1 Filterplatten-Kits
- > Maximale Beladehöhe 89 mm
- > Rotor und Becher sind autoklavierbar (121 °C, 20 min)

## Bestellinformationen

Bezeichnung	Best.-Nr.	Preis
Rotor A-2-DWP, Rotor für Deepwell-Platten inkl. 2 Plattenbechern	5804 740.009	1.516,00 €

## Rotoren für die 58xx-Familie

**Rotor S-4-104**

- > Ausschwingrotor mit mittlerer Kapazität und einer max. Geschwindigkeit von 3.214 x g (3.900 rpm)<sup>1)</sup>
- > Breites Adaptersortiment bietet hohe Flexibilität für Gefäße und Flaschen von 0,2 mL bis 750 mL sowie Platten
- > Aerodynamisch gestaltete Rundbecher für bis zu 36 % Energieeinsparungen gegenüber Rotor A-4-81
- > Gemischtes Beladen mit 2 Plattenbechern und 2 Rundbechern bietet mehr Flexibilität
- > Aerosoldichte QuickLock-Kappen für die sichere Zentrifugation von gefährlichen Proben optional erhältlich<sup>2)</sup>
- > Becher, Kappen und Adapter sind autoklavierbar (121 °C, 20 min)

<sup>1)</sup> Bitte beachten Sie, dass bei älteren Zentrifugen ein Software-Upgrade erforderlich ist, wenn Sie diesen Rotor verwenden. Für weitere Informationen wenden Sie sich bitte an Ihre lokale Eppendorf-Organisation oder Ihren lokalen Eppendorf-Händler. <sup>2)</sup> Aerosoldichtigkeit durch Public Health England, Porton Down (Großbritannien) getestet.

<b>Adapter für Rotor S-4-104</b>						
<b>Gefäßvolumen</b>	1,5/2,0 mL	12 x 75 mm, 5 mL FACS	2,6 – 8 mL	5,5 – 12 mL	9 mL	14 mL
<b>Max. Gefäßdurchmesser</b>	11 mm	12 mm	13 mm	16 mm	17,5 mm	17,5 mm
<b>Max. Gefäßhöhe</b>	39 mm	115 mm	115 mm	119 mm	111 mm	117 mm
<b>Max. Gefäßhöhe zur Verwendung mit Kappe/Deckel<sup>1)</sup></b>	39 mm	108 mm	108 mm	114 mm	106 mm	112 mm
<b>Adapter</b>						
<b>Anzahl der Gefäße pro Adapter/Rotor</b>	50/200	27/108	23/92	20/80	20/80	14/56
<b>Bodenform</b>	flach	rund	rund	rund	rund	rund
<b>Zentrifugationsradius</b>	188 mm	183 mm	179 mm	180 mm	179 mm	185 mm
<b>Max. RZB</b>	3.197 x g	3.112 x g	3.044 x g	3.061 x g	3.044 x g	3.146 x g
<b>Verpackung</b>	Satz à 2 Stück	Satz à 2 Stück	Satz à 2 Stück	Satz à 2 Stück	Satz à 2 Stück	Satz à 2 Stück
<b>Best.-Nr.</b>	5825 740.009	5825 747.003	5825 738.004	5825 736.001	5825 743.008	5825 748.000
<b>Preis</b>	255,00 €	255,00 €	255,00 €	255,00 €	255,00 €	255,00 €

<sup>1)</sup> Überschreiten der maximalen Gefäßlänge kann die Traglast des Rotors verringern. Bitte prüfen Sie vor dem Starten des Zentrifugenlaufs durch einen manuellen Ausschwingtest, dass die Gefäße nicht gegen das Rotorkreuz stoßen. <sup>2)</sup> Bitte beachten Sie, dass diese konischen Flaschen zusammen mit den vom Hersteller bereitgestellten konischen Formeinsätzen verwendet werden müssen. <sup>3)</sup> Konische 225-mL-Flaschen von BD<sup>®</sup>/Corning<sup>®</sup> und konische 250-mL-Flaschen von Nunc<sup>®</sup> für Rotor S-4-104.

**Bestellinformationen**

Bezeichnung	Best.-Nr.	Preis
<b>Rotor S-4-104</b>		
inkl. 4 x 750-mL-Rundbecher	5820 740.000	2.616,00 €
inkl. 4 Plattenbecher (aerosoldicht möglich)	5820 754.001	2.616,00 €
ohne Becher	5820 755.008	1.221,00 €
<b>Plattenbecher (aerosoldicht möglich)</b> , für Rotor S-4-104, inkl. Plattenaufnahme, Satz à 2 Stück	5820 744.006	673,00 €
<b>Plattenbecher (aerosoldicht möglich)</b> , für Rotor S-4-104, inkl. Plattenaufnahme, Satz à 4 Stück	5820 743.000	1.242,00 €
<b>Rundbecher 750 mL</b> , für Rotor S-4-104, Satz à 2 Stück	5820 742.003	755,00 €
<b>Rundbecher 750 mL</b> , für Rotor S-4-104, Satz à 4 Stück	5820 741.007	1.441,00 €
<b>Aerosoldichte Kappen für Plattenbecher (aerosoldicht möglich)</b> , aerosoldicht, für Rotor S-4-104 und Rotor S-4x750, Satz à 2 Stück	5820 748.001	181,00 €
<b>Aerosoldichte Kappen für 750-mL-Rundbecher</b> , aerosoldicht, für Rotor S-4-104, Rotor S-4x750 und Rotor S-4x1000, Satz à 2 Stück	5820 747.005	166,00 €
<b>Weithalsflasche</b> , 750 mL, Satz à 2 Stück	5820 708.000	169,00 €

<b>Eppendorf Tubes<sup>®</sup> 5.0 mL und 15 mL konisch</b>								
<b>30 mL</b>								
<b>50 mL konisch</b>								
<b>50 mL konisch, skirted</b>								
<b>250 mL flach, 175 – 225/250 mL konisch<sup>2)3)</sup></b>								
<b>500 mL Corning<sup>®</sup></b>								
<b>750 mL</b>								
<b>MTP, DWP, PCR-Platten</b>								
<b>17 mm</b>								
<b>125 mm</b>								
<b>120 mm</b>								
<b>14/56</b>								
<b>8/32</b>								
<b>7/28</b>								
<b>5/20</b>								
<b>1/4</b>								
<b>1/4</b>								
<b>1/4</b>								
<b>4/16 (MTP) 1/4 (DWP)</b>								
<b>konisch</b>								
<b>188 mm</b>								
<b>3.197 x g</b>								
<b>Satz à 2 Stück</b>								
<b>5825 734.009</b>								
<b>255,00 €</b>								
<b>flach</b>								
<b>174 mm</b>								
<b>2.959 x g</b>								
<b>Satz à 2 Stück</b>								
<b>5825 755.006</b>								
<b>251,00 €</b>								
<b>konisch</b>								
<b>187 mm</b>								
<b>3.180 x g</b>								
<b>Satz à 2 Stück</b>								
<b>5825 733.002</b>								
<b>255,00 €</b>								
<b>konisch</b>								
<b>178 mm</b>								
<b>3.027 x g</b>								
<b>Satz à 2 Stück</b>								
<b>5825 732.006</b>								
<b>255,00 €</b>								
<b>flach</b>								
<b>183 mm</b>								
<b>3.112 x g</b>								
<b>Satz à 2 Stück</b>								
<b>5825 741.005</b>								
<b>255,00 €</b>								
<b>konisch</b>								
<b>187 mm</b>								
<b>3.146 x g</b>								
<b>Satz à 2 Stück</b>								
<b>5825 745.000</b>								
<b>255,00 €</b>								
<b>flach</b>								
<b>185 mm</b>								
<b>3.146 x g</b>								
<b>Satz à 2 Stück</b>								
<b>5825 744.004</b>								
<b>135,00 €</b>								
<b>flach</b>								
<b>151 mm</b>								
<b>2.568 x g</b>								
<b>Satz à 2 Stück</b>								
<b>5820 744.006</b>								
<b>673,00 €</b>								



## Rotoren für die 58xx-Familie

**Rotor A-4-81**

- > Ausschwingrotor mit einer max. Geschwindigkeit von 3.220 x g (4.000 rpm)
- > Rotor A-4-81 fasst Gefäße und Flaschen von 0,2 mL bis 500 mL sowie Platten erhältlich
- > Aerosoldichte Kappen<sup>1)</sup> für die sichere Zentrifugation von gefährlichen Proben optional erhältlich
- > Gemischtes Beladen mit 2 Plattenbechern und 2 Rechteckbechern bietet mehr Flexibilität
- > Becher, Kappen und Adapter sind autoklavierbar (121 °C, 20 min)

<sup>1)</sup> Aerosoldichtigkeit durch Public Health England, Porton Down (Großbritannien), getestet.

<b>Adapter für Rotor A-4-81</b>						
<b>Gefäßvolumen</b>	1,5/2,0 mL	1,2 – 5 mL	2,6 – 5 mL	2,6 – 7 mL	3 – 15 mL	7 – 17 mL
<b>Max. Gefäßdurchmesser</b>	11 mm	11 mm	13 mm	13 mm	16 mm	17,5 mm
<b>Max. Gefäßhöhe</b>	43 mm	108 mm	108 mm	108 mm	108 mm	118 mm
<b>Max. Gefäßhöhe zur Verwendung mit Kappe/Deckel<sup>1)</sup></b>	43 mm	108 mm	107 mm	108 mm	108 mm	118 mm
<b>Adapter</b>						
<b>Anzahl der Gefäße pro Adapter/Rotor</b>	20/80	20/80	25/100	18/72	16/64	16/64
<b>Bodenform</b>	flach	flach	flach mit Gummimatte	flach mit Gummimatte	flach mit Gummimatte	flach mit Gummimatte
<b>Zentrifugationsradius</b>	165 mm	168 mm	168 mm	168 mm	168 mm	168 mm
<b>Max. RZB</b>	2.950 x g	3.000 x g	3.000 x g	3.000 x g	3.000 x g	3.000 x g
<b>Verpackung</b>	Satz à 2 Stück	Satz à 2 Stück	Satz à 2 Stück	Satz à 2 Stück	Satz à 2 Stück	Satz à 2 Stück
<b>Best.-Nr.</b>	5810 745.004	5810 746.000	5810 720.001	5810 747.007	5810 748.003	5810 721.008
<b>Preis</b>	167,00 €	167,00 €	167,00 €	167,00 €	167,00 €	167,00 €

<sup>1)</sup> Überschreiten der maximalen Gefäßlänge kann die Traglast des Rotors verringern. Bitte prüfen Sie vor dem Starten des Zentrifugenlaufs durch einen manuellen Ausschwingtest, dass die Gefäße nicht gegen das Rotorkreuz stoßen.<sup>2)</sup> Bitte bestellen Sie einen Adapter für konische 50-mL-Gefäße, skirted 5804 737.008.<sup>3)</sup> Bitte beachten Sie, dass diese konischen Flaschen zusammen mit den vom Hersteller bereitgestellten konischen Formeinsätzen verwendet werden müssen.

**Bestellinformationen**

Bezeichnung	Best.-Nr.	Preis
<b>Rotor A-4-81</b> , inkl. 4 x 500 mL Rechteckbecher	5810 718.007	2.417,00 €
<b>Rotor A-4-81</b> , ohne Becher	5810 743.001	1.137,00 €
<b>Rotor A-4-81</b> , mit 4 MTP/Flex-Bechern	5810 725.003	2.417,00 €
<b>Rechteckbecher 500 mL</b> , für Rotor A-4-81, Satz à 4 Stück	5810 730.007	1.566,00 €
<b>Becher für 7 x konische 50-mL-Gefäße</b> , für Rotor A-4-81, Satz à 4 Stück	5825 730.003	1.464,00 €
<b>Kappe für 500-mL-Rechteckbecher</b> , aerosoldicht, aerosoldicht, für Rotor A-4-81, Satz à 2 Stück	5810 724.007	153,00 €
<b>Weithalsflasche</b> , für Rotor A-4-81, 500 mL, quadratisch, Satz à 2 Stück	5820 707.003	171,00 €
<b>Weithalsflasche</b> , für Rotor A-4-81, 400 mL, Satz à 2 Stück	5810 729.009	171,00 €
<b>MTP-/Flex-Becher</b> , für Rotor A-4-81 und Rotor S-4x500, Satz à 2 Stück	5810 742.005	673,00 €
<b>MTP-/Flex-Becher</b> , für Rotor A-4-81, Satz à 4 Stück	5810 741.009	1.242,00 €

Eppendorf Tubes® 5.0 mL und konische 15-mL-Gefäße	50 mL konisch	50 mL konisch	30 – 50 mL und konische 50-mL-Gefäße, skirted <sup>2)</sup>	180 – 250 mL flach/175 – 225 mL konisch <sup>3)</sup>	400 mL	500 mL	MTP, DWP, PCR-Platten	
17,5 mm	30 mm	30 mm	30 mm	62 mm	133 mm	83 mm	–	
121 mm	122 mm	122 mm	121 mm	133 mm	133 mm	134 mm	60 mm	
119 mm	116 mm					134 mm		
12/48	5/20	7/28	5/20	1/4	1/4	-/4	4/16 (MTP)	
konisch	konisch	konisch	flach mit Gummimatte	flach mit Gummimatte	flach, Gummi	flach	flach mit Gummimatte	
173 mm	173 mm	180 mm	173 mm	173 mm	180 mm	180 mm	163 mm	
3.100 x g	3.100 x g	3.220 x g	3.100 x g	3.100 x g	3.220 x g	3.220 x g	2.900 x g	
Satz à 2 Stück	Satz à 2 Stück	Satz à 4 Stück	Satz à 2 Stück	Satz à 2 Stück	Satz à 2 Stück	Satz à 2 Stück	Satz à 2 Stück	
5810 722.004	5810 723.000	5825 730.003	5810 739.004	5825 722.000	5810 728.002	–	5810 742.005	
167,00 €	167,00 €	1.464,00 €	184,00 €	168,00 €	139,00 €	–	673,00 €	

## Rotoren für die 58xx-Familie

**Rotor A-4-62**

- > Ausschwingrotor mit einer max. Geschwindigkeit von 3.220 x g (4.000 rpm)
- > Rotor A-4-62 fasst Gefäße und Flaschen von 0,2 mL bis 250 mL sowie Platten erhältlich
- > Aerosoldichte Kappen<sup>1)</sup> für die sichere Zentrifugation von gefährlichen Proben optional erhältlich
- > Rotor, Becher, Kappen und Adapter sind autoklavierbar (121 °C, 20 min)

<sup>1)</sup> Aerosoldichtigkeit durch Public Health England, Porton Down (Großbritannien), getestet.

<b>Adapter für Rotor A-4-62</b>							
<b>Gefäßvolumen</b>	1,5 – 2,0 mL	1,2 – 5 mL	2,6 – 7 mL	3 – 15 mL	7 – 17 mL	Eppendorf Tubes® 5.0 mL und 15 mL konisch	7 – 18 mL
<b>Max. Gefäßdurchmesser</b>	11 mm	11 mm	13 mm	16 mm	17,5 mm	17,5 mm	20 mm
<b>Max. Gefäßhöhe</b>	43 mm	123 mm	121 mm	121 mm	118 mm	127 mm	126 mm
<b>Max. Gefäßhöhe zur Verwendung mit Kappe/Deckel<sup>1)</sup></b>	43 mm	115 mm	118 mm	116 mm	114 mm	121 mm	119 mm
<b>Adapter</b>							
<b>Anzahl der Gefäße pro Adapter/Rotor</b>	16/64	25/100	15/60	12/48	12/48	9/36	8/32
<b>Bodenform</b>	flach	flach mit Gummimatte	flach mit Gummimatte	flach mit Gummimatte	flach mit Gummimatte	konisch	flach mit Gummimatte
<b>Zentrifugationsradius</b>	171 mm	173 mm	173 mm	173 mm	173 mm	178 mm	173 mm
<b>Max. RZB</b>	3.000 x g	3.050 x g	3.050 x g	3.050 x g	3.050 x g	3.150 x g	3.050 x g
<b>Verpackung</b>	Satz à 2 Stück	Satz à 2 Stück	Satz à 2 Stück	Satz à 2 Stück	Satz à 2 Stück	Satz à 2 Stück	Satz à 2 Stück
<b>Best.-Nr.</b>	5810 751.004	5810 750.008	5810 752.000	5810 753.007	5810 754.003	5810 755.000	5810 756.006
<b>Preis</b>	138,00 €	138,00 €	145,00 €	145,00 €	145,00 €	157,00 €	138,00 €

<sup>1)</sup> Überschreiten der maximalen Gefäßlänge kann die Traglast des Rotors verringern. Bitte prüfen Sie vor dem Starten des Zentrifugenlaufs durch einen manuellen Ausschwingtest, dass die Gefäße nicht gegen das Rotorkreuz stoßen.<sup>2)</sup> Bitte Adapter bestellen für konische 50-mL-Gefäße, skirted, 5804 737.008.<sup>3)</sup> Bitte beachten Sie, dass diese konischen Flaschen zusammen mit den vom Hersteller bereitgestellten konischen Formeinsätzen verwendet werden müssen.

**Bestellinformationen**

Bezeichnung	Best.-Nr.	Preis
<b>Rotor A-4-62</b> , inkl. 4 Rechteckbechern, 250 mL	5810 709.008	1.645,00 €
<b>Rotor A-4-62</b> , mit 4 MTP-Bechern	5810 711.002	1.576,00 €
<b>MTP-Becher</b> , für Rotor A-4-62-MTP, für 4 MTP oder 1 DWP, Satz à 4 Stück	5810 702.003	983,00 €
<b>Aerosoldichte Kappe</b> , für Rechteckbecher 250 mL, 2 Stück	5810 710.006	115,00 €
<b>Rechteckbecher 250 mL</b> , für Rotor A-4-62, 4 Stück	5810 716.004	860,00 €

18 – 30 mL	30 – 50 mL Rundboden/50 mL konisch, skirted <sup>2)</sup>	50 mL konisch	50 mL konisch	50 – 75 mL	80 – 120 mL	200 – 250 mL flach/175 – 225 mL konisch <sup>3)</sup>	MTP, DWP, PCR-Platten
26 mm	30 mm	30 mm	30 mm	35 mm	45 mm	62 mm	–
119 mm	115 mm	122 mm	122 mm	122 mm	138 mm	136 mm	53 mm
116 mm	113 mm		116 mm	118 mm	125 mm	127 mm	
4/16	4/16	4/16	3/12	2/8	1/4	1/4	4/16 (MTP) 1/4 (DWP)
flach mit Gummimatte	flach mit Gummimatte	flach mit konischem Einsatz	konisch	flach mit Gummimatte	flach mit Gummimatte	flach mit Gummimatte	flach mit Gummimatte
173 mm	173 mm	173 mm	178 mm	173 mm	173 mm	180 mm	154 mm
3.050 x g	3.050 x g	3.050 x g	3.150 x g	3.050 x g	3.050 x g	3.220 x g	2.750 x g
Satz à 2 Stück	Satz à 2 Stück	Satz à 2 Stück	Satz à 2 Stück	Satz à 2 Stück	Satz à 2 Stück	Satz à 2 Stück	Satz à 4 Stück
5810 757.002	5810 759.005	5810 763.002	5810 758.009	5810 760.003	5810 761.000	5810 770.009	5810 702.003
138,00 €	138,00 €	138,00 €	157,00 €	138,00 €	138,00 €	162,00 €	983,00 €

## Rotoren für die 58xx-Familie

**Rotor S-4-72**

- > Ausschwingrotor mit mittlerer Kapazität und einer max. Geschwindigkeit von 3.234 x g (4.200 rpm)<sup>1)</sup>
- > Zahlreiche Adapter für alle gängigen Gefäßformate von 0,2 mL bis 250 mL erhältlich
- > Aerodynamisch gestaltete Rundbecher für bis zu 48 % Energieeinsparungen gegenüber Rotor A-4-62
- > Becher und Adapter sind autoklavierbar (121 °C, 20 min)

<sup>1)</sup> Bitte beachten Sie, dass bei älteren Zentrifugen ein Software-Upgrade erforderlich ist, wenn Sie diesen Rotor verwenden. Für weitere Informationen wenden Sie sich bitte an Ihre lokale Eppendorf-Organisation oder Ihren lokalen Eppendorf-Händler.

<b>Adapter für Rotor S-4-72</b>				
<b>Gefäßvolumen</b>	1,5/2,0 mL	2,6 – 8 mL	5,5 – 12 mL	9 mL
<b>Max. Gefäßdurchmesser</b>	11 mm	13 mm	16 mm	17,5 mm
<b>Max. Gefäßhöhe</b>	43 mm	115 mm	112 mm	113 mm
<b>Adapter</b>				
<b>Anzahl der Gefäße pro Adapter/Rotor</b>	26/104	14/56	13/52	12/48
<b>Bodenform</b>	flach	rund	rund	rund
<b>Zentrifugationsradius</b>	159 mm	159 mm	157 mm	158 mm
<b>Max. RZB</b>	3.136 x g	3.136 x g	3.096 x g	3.116 x g
<b>Verpackung</b>	Satz à 2 Stück	Satz à 2 Stück	Satz à 2 Stück	Satz à 2 Stück
<b>Best.-Nr.</b>	5804 794.001	5804 789.008	5804 791.002	5804 792.009
<b>Preis</b>	165,00 €	165,00 €	165,00 €	165,00 €

<sup>1)</sup> Für Eppendorf Tubes® 5.0 mL mit Schraubdeckel ist die Kapazität auf sechs Gefäße pro Adapter beschränkt.<sup>2)</sup> Bitte beachten Sie, dass diese konischen Flaschen zusammen mit den vom Hersteller bereitgestellten konischen Formeinsätzen verwendet werden müssen.

**Bestellinformationen**

Bezeichnung	Best.-Nr.	Preis
<b>Rotor S-4-72</b> , inkl. 4 x 250-mL-Rundbechern	5804 746.007	1.843,00 €

Eppendorf Tubes® 5.0 mL	15 mL konisch	50 mL konisch	50 mL conical, skirted	250 mL flach/175 mL Falcon <sup>2)</sup>
17 mm	17 mm	30 mm	30 mm	62 mm
60 mm	120 mm	120 mm	120 mm	130 mm
8/32 <sup>1)</sup>	8/32	4/16	2/8	1/4
konisch	konisch	konisch	konisch	flach
163 mm	164 mm	164 mm	153 mm	160 mm
3.215 x g	3.234 x g	3.234 x g	3.202 x g	3.155 x g
Satz à 2 Stück	Satz à 2 Stück	Satz à 2 Stück	Satz à 2 Stück	Satz à 2 Stück
5804 793.005	5804 783.000	5804 784.006	5804 785.002	5804 787.005
165,00 €	165,00 €	165,00 €	165,00 €	165,00 €

## Rotoren für die 58xx-Familie

**Rotor A-4-44**

- > Hochgeschwindigkeits-Ausschwingrotor für Anwendungen bis 4.500 × g (5.000 rpm)
- > Rotor A-4-44 fasst Gefäße von 0,2 mL bis 100 mL.
- > Aerosoldichte Kappen<sup>1)</sup> für die sichere Zentrifugation von gefährlichen Proben optional erhältlich
- > Rotor, Becher, Kappen und Adapter sind autoklavierbar (121 °C, 20 min)

<sup>1)</sup> Aerosoldichtigkeit durch Public Health England, Porton Down (Großbritannien), getestet.

<b>Adapter für Rotor A-4-44</b>							
<b>Gefäßvolumen</b>	1,5 – 2,0 mL	1,2 – 5 mL	2,6 – 7 mL	3 – 15 mL	7 – 17 mL	Eppendorf Tubes® 5.0 mL und 15 mL konisch	15 mL konisch
<b>Max. Gefäßdurchmesser</b>	11 mm	11 mm	13 mm	16 mm	17,5 mm	17,5 mm	17,5 mm
<b>Max. Gefäßhöhe</b>	43 mm	105 mm	108 mm	108 mm	110 mm	121 mm	121 mm
<b>Max. Gefäßhöhe zur Verwendung mit Kappe/Deckel<sup>1)</sup></b>	43 mm	102 mm	106 mm	106 mm	106 mm	121 mm	121 mm
<b>Adapter</b>							
<b>Anzahl der Gefäße pro Adapter/ Rotor</b>	12/48	14/56	9/36	7/28	6/24	4/16	2/8
<b>Bodenform</b>	flach	flach mit Gummimatte	flach mit Gummimatte	flach mit Gummimatte	flach mit Gummimatte	konisch	konisch
<b>Zentrifugationsradius</b>	148 mm	150 mm	150 mm	150 mm	150 mm	155 mm	157 mm
<b>Max. RZB</b>	4.100 × g	4.200 × g	4.200 × g	4.200 × g	4.200 × g	4.332 × g	4.388 × g
<b>Verpackung</b>	Satz à 2 Stück	Satz à 2 Stück	Satz à 2 Stück	Satz à 2 Stück	Satz à 2 Stück	Satz à 2 Stück	Satz à 2 Stück
<b>Best.-Nr.</b>	5804 751.000	5804 750.004	5804 752.007	5804 753.003	5804 754.000	5804 755.006	5804 717.007
<b>Preis</b>	123,00 €	123,00 €	126,00 €	126,00 €	126,00 €	131,00 €	131,00 €

<sup>1)</sup> Überschreiten der maximalen Gefäßlänge kann die Traglast des Rotors verringern. Bitte prüfen Sie vor dem Starten des Zentrifugens durch einen manuellen Ausschwingtest, dass die Gefäße nicht gegen das Rotorkreuz stoßen.<sup>2)</sup> Nachbestellung von 50-mL-Formeinsätzen: 5804 728.009.<sup>3)</sup> Bitte Adapter bestellen für konische 50-mL-Gefäße, skirted, 5804 737.008.

**Bestellinformationen**

Bezeichnung	Best.-Nr.	Preis
<b>Rotor A-4-44</b> , inkl. 4 Rechteckbechern, 100 mL	5804 709.004	1.192,00 €
<b>Rotor A-4-44</b> , inkl. 4 Becher für 2 × 50 mL konische Gefäße	5804 719.000	1.438,00 €
<b>Becher für 2 × konische 50-mL-Gefäße</b> , für Rotor A-4-44, Satz à 4 Stück	5804 706.005	515,00 €
<b>Rechteckbecher 100 mL</b> , für Rotor A-4-44, Satz à 4 Stück	5804 741.005	735,00 €
<b>Aerosoldichte Kappe</b> , für Rechteckbecher 100 mL, 2 Stück	5804 712.005	100,00 €
<b>Einsatz</b> , für konische Gefäße, für 100-mL-Rechteckbecher in Rotor A-4-44, für 1 konisches Gefäß 50 mL, Satz à 8 Stück	5804 728.009	50,90 €
<b>Adapter</b> , für konische 50-mL-Gefäße mit Stehrand, Satz à 8 Stück	5804 737.008	87,10 €

7 – 18 mL	18 – 30 mL	50 mL <sup>2)</sup> konisch	50 mL konisch	50 mL konisch	30 – 50 mL Rundboden/50 mL konisch, skirted <sup>3)</sup>	50 – 75 mL	80 – 100 mL
20 mm	26 mm	–	31 mm	31 mm	31 mm	35 mm	45 mm
107 mm	110 mm	120 mm	122 mm	122 mm	122 mm	119 mm	114 mm
104 mm	100 mm			119 mm	108 mm	108 mm	100 mm
4/16	2/8	–/8	1/4	1/4	1/4	1/4	1/4
flach mit Gummimatte	flach mit Gummimatte	flach mit konischem Einsatz	konisch	konisch	flach mit Gummimatte	flach mit Gummimatte	flach mit Gummimatte
150 mm	150 mm	161 mm	155 mm	157 mm	150 mm	150 mm	150 mm
4.200 × g	4.200 × g	4.500 × g	4.332 × g	4.388 × g	4.200 × g	4.200 × g	4.200 × g
Satz à 2 Stück	Satz à 2 Stück	Satz à 4 Stück	Satz à 2 Stück	Satz à 2 Stück	Satz à 2 Stück	Satz à 2 Stück	Satz à 2 Stück
5804 756.002	5804 757.009	5804 706.005	5804 758.005	5804 718.003	5804 759.001	5804 760.000	5804 761.006
123,00 €	123,00 €	515,00 €	131,00 €	131,00 €	123,00 €	123,00 €	123,00 €

## Rotoren für die 58xx-Familie

**Rotor F-34-6-38**

- > Hochgeschwindigkeitsrotor für molekularbiologische Anwendungen mit Gefäßen von 0,2 mL bis 85 mL
- > Max. Geschwindigkeit: 18.514 × g (12.000 rpm) in Centrifuge 5810 R oder 15.557 × g (11.000 rpm) in 5804/5804 R/5810<sup>1)</sup>
- > Geringes Rotorgewicht (3,2 kg) für einfache Handhabung
- > 34°-Bohrungswinkel reduziert Pellet-Schlieren an der Gefäßwand
- > Eloxiertes Aluminium für hohe Chemikalienbeständigkeit
- > Rotor, Deckel und Adapter sind autoklavierbar (121 °C, 20 min)

<sup>1)</sup> Rotoren F-34-6-38 und FA-45-6-30 halten 4 °C bei 11.000 rpm

<b>Adapter für Rotor F-34-6-38</b>					
<b>Gefäßvolumen</b>	1,5 – 2,0 mL	2,6 – 7 mL	2,6 – 7 mL	7 – 15 mL	Eppendorf Tubes® 5.0 mL
<b>Max. Gefäßdurchmesser</b>	11 mm	13 mm	13 mm	16 mm	17 mm
<b>Max. Gefäßhöhe zur Verwendung mit Kappe/Deckel</b>	110 mm	90 mm	110 mm	112 mm	104 mm
<b>Adapter</b>					
<b>Anzahl der Gefäße pro Adapter/Rotor</b>	4/24	3/18	3/18	2/12	1/6
<b>Bodenform</b>	rund	flach	flach	rund	konisch
<b>Zentrifugationsradius</b>	113 mm	106 mm	114 mm	112 mm	105 mm
<b>Max. RZB bei 12.100 rpm (5810 R)</b>	18.200 × g	17.065 × g	18.353 × g	18.000 × g	17.187 × g
<b>Max. RZB bei 11.000 rpm (5804, 5804 R, 5810)</b>	15.300 × g	14.339 × g	15.422 × g	15.150 × g	14.204 × g
<b>Verpackung</b>	Satz à 2 Stück	Satz à 2 Stück	Satz à 2 Stück	Satz à 2 Stück	Satz à 2 Stck.
<b>Best.-Nr.</b>	5804 770.005	5804 738.004	5804 739.000	5804 771.001	5804 777.000
<b>Preis</b>	118,00 €	88,40 €	88,40 €	88,40 €	70,90 €

**i** Weitere Informationen unter [www.eppendorf.com/centrifugation](http://www.eppendorf.com/centrifugation)

Unverbindliche Preisempfehlung. Alle Preise zzgl. USt.  
Technische Änderungen vorbehalten.

**Bestellinformationen**

Bezeichnung	Best.-Nr.	Preis
<b>Rotor F-34-6-38</b> , für 6 × 85-mL-Gefäße, inkl. Rotordeckel	5804 727.002	1.673,00 €

15 mL konisch	15 – 18 mL	20 – 30 mL	50 mL	50 mL konisch	85 mL
17 mm	17 mm	26 mm	29 mm	30 mm	38 mm
123 mm	123 mm	123 mm	123 mm	121 mm	121 mm
1/6	1/6	1/6	1/6	1/6	-/6
konisch	rund	rund	rund	konisch	rund
107 mm	109 mm	110 mm	112 mm	108 mm	115 mm
17.200 × g	17.550 × g	17.700 × g	18.014 × g	17.400 × g	18.500 × g
14.450 × g	14.750 × g	14.900 × g	15.157 × g	14.600 × g	15.550 × g
Satz à 2 Stück	Satz à 2 Stück	Satz à 2 Stück	Satz à 2 Stück	Satz à 2 Stück	-
5804 776.003	5804 772.008	5804 773.004	5804 774.000	5804 775.007	-
75,80 €	88,40 €	71,60 €	71,60 €	75,80 €	-

Your local distributor: [www.eppendorf.com/contact](http://www.eppendorf.com/contact)  
Eppendorf Vertrieb Deutschland GmbH · Peter-Henlein-Str. 2 50389 · Wesseling-Berzdorf · Germany · Tel. +49 2232 418-0 · Fax +49 2232 418-155 ·  
[www.eppendorf.de](http://www.eppendorf.de) · [vertrieb@eppendorf.de](mailto:vertrieb@eppendorf.de) · Eppendorf Austria GmbH · 1210 Wien · Austria · Tel. +43 1 890 13 64-0 · Fax +43 1 890 13 64-20 · [www.eppendorf.at](http://www.eppendorf.at)

## Rotoren für die 58xx-Familie

**Rotor FA-45-6-30**

- > Hochgeschwindigkeitsrotor für Anwendungen mit Gefäßen von 5 – 50 mL<sup>1)</sup>
- > Max. Geschwindigkeit 20.133 × g (12.100 rpm) in Zentrifuge 5810 R oder 16.639 × g (11.000 rpm) in 5804/5804 R/5810<sup>2)</sup>
- > Eppendorf QuickLock-Rotordeckel für schnelle Deckelverriegelung
- > Aerosoldicht<sup>3)</sup> für die sichere Zentrifugation von gefährlichen Proben
- > Geringes Rotorgewicht (3,2 kg) für leichtes Heben
- > Eloxiertes Aluminium für hohe Chemikalienbeständigkeit
- > 45°-Bohrungswinkel minimiert Pellet-Schlieren
- > Rotor, Deckel und Adapter sind autoklavierbar (121 °C, 20 min)

<sup>1)</sup> Bitte beachten Sie, dass bei älteren Zentrifugen ein Software-Upgrade erforderlich ist, wenn Sie diesen Rotor verwenden. Für weitere Informationen wenden Sie sich bitte an Ihre lokale Eppendorf-Organisation oder Ihren lokalen Eppendorf-Händler.

<sup>2)</sup> Rotoren F-34-6-38 und FA-45-6-30 halten 4 °C bei 11.000 rpm

<sup>3)</sup> Aerosoldichtigkeit durch Public Health England, Porton Down (Großbritannien) getestet

**Bestellinformationen**

Bezeichnung	Best.-Nr.	Preis
Rotor FA-45-6-30, inkl. Rotordeckel, für 6 × konische 15/50-mL-Gefäße	5820 715.006	2.027,00 €

## Eppendorf Conical Tubes

Ob Zentrifugieren, Mischen oder andere Anwendungen – die Eppendorf Conical Tubes 15 mL und 50 mL passen perfekt in Ihre Arbeitsabläufe. Sie sind der nächste Schritt im umfangreichen Eppendorf-System für das Liquid Handling, Sample Handling und Cell Handling.

Weitere Informationen: [www.eppendorf.com/conicals](http://www.eppendorf.com/conicals)

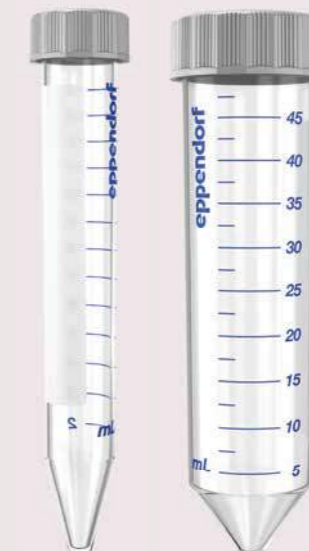

<b>Adapter für Rotor FA-45-6-30</b>					
<b>Gefäßvolumen</b>	2,6 – 5 mL	4 – 8 mL	5,5 – 10 mL	7,5 – 12 mL	Eppendorf Tubes® 5.0 mL
<b>Max. Gefäßdurchmesser</b>	13 mm	13 mm	16 mm	16 mm	17 mm
<b>Max. Gefäßhöhe zur Verwendung mit Kappe/Deckel</b>	119 mm	119 mm	119 mm	119 mm	121 mm
<b>Adapter</b>					
<b>Anzahl der Gefäße pro Adapter/Rotor</b>	1/6	1/6	1/6	1/6	1/6 <sup>1)</sup>
<b>Bodenform</b>	rund	rund	rund	rund	konisch
<b>Zentrifugationsradius</b>	120 mm	120 mm	120 mm	120 mm	121 mm
<b>Max. RZB bei 12.100 rpm (5810 R)</b>	19.642 × g	19.642 × g	19.642 × g	19.642 × g	19.806 × g
<b>Max. RZB bei 11.000 rpm (5804, 5804 R, 5810)</b>	16.233 × g	16.233 × g	16.233 × g	16.233 × g	16.369 × g
<b>Verpackung</b>	Satz à 2 Stück	Satz à 2 Stück	Satz à 2 Stück	Satz à 2 Stück	Satz à 2 Stck.
<b>Best.-Nr.</b>	5820 726.008	5820 725.001	5820 728.000	5820 727.004	5820 730.005
<b>Preis</b>	70,90 €	70,90 €	70,90 €	70,90 €	70,90 €

<sup>1)</sup> Eppendorf Tubes® 5.0 mL mit Schraubdeckel passen nicht in diesen Adapter.

7 – 17 mL	15 mL	15 – 18 mL	20 – 30 mL	35 mL	50 mL konisch
17,5 mm	17 mm	18 mm	26 mm	29 mm	30 mm
122 mm	125 mm	125 mm	125 mm	125 mm	121 mm
1/6	1/6	1/6	1/6	1/6	–/6
rund	konisch	rund	rund	konisch	konisch
120 mm	120 mm	120 mm	105 mm	112 mm	123 mm
19.642 × g	19.642 × g	19.642 × g	17.187 × g	18.333 × g	20.133 × g
16.233 × g	16.223 × g	16.223 × g	14.204 × g	15.151 × g	16.639 × g
Satz à 2 Stück	Satz à 2 Stück	Satz à 2 Stück	Satz à 2 Stück	Satz à 2 Stück	–
5820 729.007	5820 717.009	5820 720.000	5820 721.006	5820 722.002	–
70,90 €	72,00 €	72,00 €	72,00 €	72,00 €	–

# Centrifuge 5910 R und Centrifuge 5920 R

Ganz gleich, ob Sie sich für die neue, besonders vielseitige Centrifuge 5910 R oder die bewährte Centrifuge 5920 R mit mehr Kapazität entscheiden, beide Geräte erfüllen die extrem hohen Eppendorf-Standards in Temperaturmanagement und Sicherheit.

## Hochmodernes Temperaturmanagement

Eppendorf hat die dynamische Kompressorsteuerung (DCC) entwickelt. Im Unterschied zu anderen Kompressoren, die zwischen 0 % und 100 % Leistungsausgabe hin- und herschalten, ermöglicht die DCC-Technologie eine konstante und stufenlose Temperaturregelung. Das führt zu einer präzisen Kühlleistung, die die Soll-Temperatur ununterbrochen stabil hält. Zusätzlich zu der bekannten FastTemp-Funktion für superschnelles Vorkühlen ist bei beiden Geräten auch die neue FastTemp pro®-Softwareoption enthalten. Mit dieser Funktion wird die Vorkühlung zeit- und datumsgesteuert automatisiert. Schalten Sie Ihre Zentrifuge einfach in den Standby-Modus, wenn Sie das Labor verlassen: das Einschalten der Vorkühlung am nächsten Morgen übernimmt FastTemp pro für Sie. Dadurch sparen Sie über Nacht mehr als 90 % Energie. Auch die Programmierung ist supereinfach.

Centrifuge 5920 R: Energieeinsparung über Nacht mit ECO shut-off und FastTemp pro®

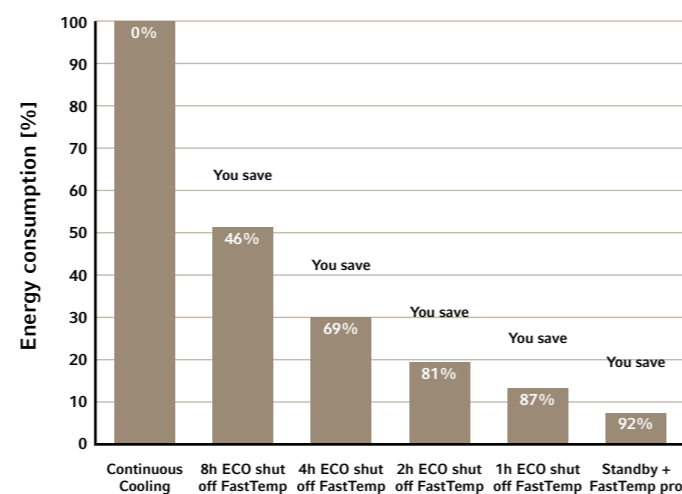

	Centrifuge 5910 R	Centrifuge 5920 R
1.000-mL-Flaschen	–	4
750-mL-Flaschen	4	4
Flaschen 180 – 250 mL (flach)	4	8
konische 50-mL-Gefäße	36	52
Konische Gefäße 5 mL und 15 mL	68	108
Eppendorf Tubes 1,5/2,0 mL	200	368
BD Vacutainer® CPT™ (16 mm x 125 mm/8 mL)	28	80
16-mm-Rundboden- und Blutentnahmegefäße	104	148
13-mm-Rundboden- und Blutentnahmegefäße	120	196
PCR-Platten/MTP	20/4	28/8
Universaladapter für konische Gefäße, Platten und Flaschen	■	–
Verwendung von Platten und Gefäßen in ein und demselben Rotorbecher	■	■
Plattenrotor-Optionen für MTP, PCR oder DWP	■	■
Festwinkelrotoren für Hochgeschwindigkeitsanwendungen	■	■

## Innovative Sicherheitsmerkmale

Die Centrifuge 5910 R und die Centrifuge 5920 R verfügen über eine automatische Rotorerkennung. Diese Funktion erkennt einen neu eingesetzten Rotor und begrenzt automatisch die Zentrifugengeschwindigkeit auf den maximal zulässigen Wert des Rotors.

Beim Umgang mit gesundheitsgefährdenden Stoffen wird dringend empfohlen, aerosoldichte Festwinkelrotoren mit Eppendorf QuickLock®-Deckeln oder Ausschwingrotoren in Verbindung mit Eppendorf QuickLock-Kappen zu verwenden.



Technische Spezifikationen		
Modell	Centrifuge 5910 R	Centrifuge 5920 R
Max. RZB	22.132 x g	21.194 x g
Max. RZB mit Festwinkelrotor	22.132 x g	21.194 x g
Max. RZB mit Ausschwingrotor	5.234 x g	4.791 x g
Drehzahl	100 – 14.000 rpm (10 rpm Schritte)	100 – 13.700 rpm (10 rpm Schritte)
Max. Kapazität	4 x 750 mL/4 x 5 MTP	4 x 1.000 mL/4 x 7 MTP
Anlauf-/Abbremsrampen	10/10	10/10
Anzahl der Programme	99 (5 Programmtasten)	99 (5 Programmtasten)
Timer	10 s bis 99 h 59 min, mit Dauerlauf-Funktion, Short-Spin	10 s bis 99 h 59 min, mit Dauerlauf-Funktion, Short-Spin
Geräuschpegel		
Rotor FA-6x50	<59 dB(A)	<60 dB(A)
Rotor S-4x750	<57 dB(A)	
Rotor S-4xUniversal	<53 dB(A)	
Rotor S-4xUniversal-Large		<55 dB(A)
Netzanschluss	230 V, 50 – 60 Hz	230 V, 50 – 60 Hz
Max. Leistungsaufnahme	1.650 W	1.650 W
Abmessungen (B x T x H)	72 x 66 x 37 cm	74 x 71 x 40 cm
Stellfläche (Abmessungen ohne Frontblende, BxT)	72 x 62 cm	74 x 67 cm
Höhe (mit offenem Deckel)	85 cm	94 cm
Gewicht ohne Zubehör	109 kg	139 kg
Kühlung	gekühlt	gekühlt
Temperierbereich	-11 °C bis 40 °C	-11 °C bis 40 °C

## Bestellinformationen

Bezeichnung	Best.-Nr.	Preis
Centrifuge 5910 R, gekühlt, ohne Rotor, 230 V/50 – 60 Hz	5942 000.010	8.779,00 €
Centrifuge 5920 R, gekühlt, ohne Rotor, 230 V/50 – 60 Hz	5948 000.010	9.787,00 €

✂ Bestellinformationen für andere Spannungsoptionen ab Seite 450

## Centrifuge 5910 R

### Beschreibung

Mit ihrer enormen Vielseitigkeit setzt die gekühlte Centrifuge 5910 R einen neuen Maßstab für Tischzentrifugen. Dank eines umfassenden Sortiments an Festwinkel- und Ausschwingrotoren eignet sich diese Zentrifuge für ein besonders breites Anwendungsspektrum. Zellernten in Flaschen mit einer Kapazität von bis zu 750 mL, DNA- und RNA-Isolierungen in großem Maßstab sowie Ficoll®-Gradienten für die Aufreinigung von Lymphozyten und Monozyten sind nur einige Beispiele der zahlreichen Anwendungsbereiche. Der neue Universal-Ausschwingrotor mit einzigartigen Universaladaptern ermöglicht ein noch schnelleres Beladen. Mit diesem System können erstmals konische Gefäße bis 50 mL, Platten und 250-mL-Flaschen zentrifugiert werden, ohne Rotoren, Rotorbecher oder Adapter wechseln zu müssen.

### Besonders vielseitig für verschiedenste Anwendungen

- > Ausschwingrotoren und Adapter nehmen Gefäße oder Flaschen von 0,2 mL bis 750 mL auf
- > Plattenrotor-Optionen zum Zentrifugieren von MTP, PCR oder Deepwell Plates (DWP) jeder Art
- > Festwinkelrotoren für molekularbiologische Hochgeschwindigkeitsanwendungen mit Gefäße von 0,2 mL bis 50 mL
- > Hohe Zentrifugiergeschwindigkeit von bis zu 22.132 x g (14.000 rpm)

### Noch vielseitiger

Der neue Standard-Ausschwingrotor S-4xUniversal und seine einzigartigen Universaladapter nehmen Flaschen, Platten und konische Gefäße auf. Kein Austauschen des Rotors oder der Rotorbecher notwendig. Das verbessert die Handhabung und spart Zeit.

- > Adapter 1: Konische 5,0-mL- und 15-mL-Gefäße, MTP/DWP
- > Adapter 2: konische 50-mL-Gefäße, MTP
- > Adapter 3: konische 50-mL-Gefäße, 250-mL-Flaschen, MTP

### Mehr Flexibilität

Der neue Ausschwingrotor S-4xUniversal wurde für bis zu 1.100 g Gewichtsunterschied zwischen benachbarten Bechern entwickelt. Somit können benachbarte Becher unabhängig beladen werden oder auch leer bleiben. Das macht den Betrieb unkompliziert und sicher.



## Centrifuge 5920 R

### Beschreibung

Die Centrifuge 5920 R bietet eine außergewöhnlich große Kapazität in einem kompakten und ergonomischen Produktdesign. Sie hat ähnliche Abmessungen wie gekühlte Konkurrenzmodelle im 3-Liter-Segment, verfügt jedoch über eine herausragende Kapazität von bis zu 4 x 1.000 mL oder 52 x 50 mL. Das macht sie zum idealen Gerät für Anwendungen mit hohem Durchsatz.



### Mehr Kapazität für höheren Durchsatz

- > Ausschwingrotoren nehmen Gefäße und Flaschen von 0,2 mL bis 1.000 mL auf
- > Festwinkelrotoren für molekularbiologische Hochgeschwindigkeitsanwendungen mit Gefäße von 0,2 mL bis 50 mL
- > Plattenrotor-Optionen zum Zentrifugieren von MTP, PCR oder DWP jeder Art

### Rotor S-4x1000 für 1-Liter-Flaschen

- > Rundbecher nehmen Nalgene®-Standardflaschen mit 1 Liter Volumen auf und setzen damit einen neuen Maßstab im Tischzentrifugensegment
- > Vier Liter Kapazität zum Verarbeiten größerer Mengen mit weniger Läufen
- > Auswahl an Adaptern für Gefäße und Platten erhältlich
- > Max. RZB bei 3.413 x g



As awarded by The Chicago Athenaeum: Museum of Architecture and Design.



## Zentrifugenpakete 5910 R



### Bestellinformationen

Bezeichnung	Max. Kapazität pro Rotor	Best.-Nr.	Preis
<b>Centrifuge 5910 R</b> , gekühlt, mit Rotor S-4xUniversal, 230 V/50 – 60 Hz, inkl. Universalbechern und Adaptern für konische Gefäße 5 mL/15 mL/50 mL <sup>1)</sup>	64 x 15 mL/36 x 50 mL	5942 000.315	11.680,00 €
<b>Centrifuge 5910 R</b> , gekühlt, mit Rotor S-4xUniversal, 230 V/50 – 60 Hz, inkl. Universalbechern und Adaptern für konische Gefäße 5 mL/15 mL/50 mL, Flaschen 175 mL – 250 mL und Platten	64 x 15 mL/28 x 50 mL	5942 000.215	11.770,00 €
<b>Centrifuge 5910 R</b> , gekühlt, mit Rotor S-4xUniversal, 230 V/50 – 60 Hz, inkl. Universalbechern und Adaptern für Rundbodengefäße mit 13/16 mm Durchmesser	120 x 13 mm/104 x 16 mm	5942 000.410	11.590,00 €
<b>Centrifuge 5910 R</b> , gekühlt, mit Rotor S-4x750, 230 V/50 – 60 Hz, inkl. Rundbechern und Adaptern für konische Gefäße 5 mL/15 mL/50 mL	56 x 15 mL/28 x 50 mL	5942 000.515	11.150,00 €
<b>Centrifuge 5910 R</b> , gekühlt, mit Rotor S-4x500, 230 V/50 – 60 Hz, inkl. Rechteckbechern und Adaptern für konische Gefäße 15 mL/50 mL	48 x 15 mL/20 x 50 mL	5942 000.615	10.520,00 €
<b>Centrifuge 5910 R</b> , gekühlt, mit Rotor S-4x400, 230 V/50 – 60 Hz, inkl. Rundbechern und Adaptern für konische Gefäße 5 mL/15 mL/50 mL	28 x 15 mL/16 x 50 mL	5942 000.710	10.700,00 €

<sup>1)</sup> Bei Verwendung mit aerosoldichten Kappen verringert sich die max. Kapazität auf 20 x 50 mL (5 x 50 mL pro Becher)

✂ Bestellinformationen für andere Spannungsoptionen ab Seite 450

ℹ Weitere Informationen unter [www.eppendorf.com/centrifugation](http://www.eppendorf.com/centrifugation)

Unverbindliche Preisempfehlung. Alle Preise zzgl. USt.  
Technische Änderungen vorbehalten.

## Zentrifugenpakete 5920 R

### Bestellinformationen

Bezeichnung	Max. Kapazität pro Rotor	Best.-Nr.	Preis
<b>Centrifuge 5920 R</b> , gekühlt, mit Rotor S-4xUniversal-Large, 230 V/50 – 60 Hz, inkl. Universalbechern und Adaptern für konische Gefäße 15 mL/50 mL	96 x 15 mL/40 x 50 mL	5948 000.910	12.610,00 €
<b>Centrifuge 5920 R</b> , gekühlt, mit Rotor S-4xUniversal-Large, 230 V/50 – 60 Hz, inkl. Universalbechern und Adaptern für Rundbodengefäße mit 13/16 mm Durchmesser	196 x 13 mm/148 x 16 mm	5948 000.810	12.610,00 €
<b>Centrifuge 5920 R</b> , gekühlt, mit Rotor S-4x1000, 230 V/50 – 60 Hz, inkl. High-Capacity-Bechern und Adaptern für konische Gefäße 15 mL/50 mL	108 x 15 mL/52 x 50 mL	5948 000.210	12.330,00 €
<b>Centrifuge 5920 R</b> , gekühlt, mit Rotor S-4x1000, 230 V/50 – 60 Hz, inkl. Plate/Tube-Bechern und Adaptern für konische Gefäße 15 mL/50 mL	88 x 15 mL/40 x 50 mL	5948 000.410	11.910,00 €
<b>Centrifuge 5920 R</b> , gekühlt, mit Rotor S-4x1000, 230 V/50 – 60 Hz, inkl. Rundbechern und Adaptern für konische Gefäße 15 mL/50 mL	56 x 15 mL/28 x 50 mL	5948 000.315	11.910,00 €

✂ Bestellinformationen für andere Spannungsoptionen ab Seite 450



Your local distributor: [www.eppendorf.com/contact](http://www.eppendorf.com/contact)  
Eppendorf Vertrieb Deutschland GmbH · Peter-Henlein-Str. 2 50389 · Wesseling-Berzdorf · Germany · Tel. +49 2232 418-0 · Fax +49 2232 418-155 ·  
[www.eppendorf.de](http://www.eppendorf.de) · [vertrieb@eppendorf.de](mailto:vertrieb@eppendorf.de) · Eppendorf Austria GmbH · 1210 Wien · Austria · Tel. +43 1 890 13 64-0 · Fax +43 1 890 13 64-20 · [www.eppendorf.at](http://www.eppendorf.at)

## Ausschwingrotoren der 59xx-Familie – Überblick



Modell	Rotor S-4xUniversal-Large	Rotor S-4x1000 high-capacity buckets	Rotor S-4x1000 plate/tube buckets	Rotor S-4x1000 round buckets
<b>Positionierung</b>	Besonders großes Fassungsvermögen	Besonders großes Fassungsvermögen	Großes Fassungsvermögen	Mittleres Fassungsvermögen, kompatibel mit 1-Liter-Flasche
<b>5910 R</b>				
<b>5920 R</b>	■	■	■	■
<b>Universalbecher</b>	ja	nein	nein	nein
<b>Aerosoldichtigkeit</b>	ja	nein	ja	ja
<b>Max. Kapazität</b>	4 x 750 mL	8 x 250 mL	40 x 50 mL	4 x 1.000 mL
<b>Max. RZB</b>	4.402 x g	3.153 x g	3.076 x g	3.428 x g
<b>Max. Geschwindigkeit</b>	4.250 rpm	3.700 rpm	3.700 rpm	3.700 rpm
<b>1,5/2,0-mL-Reaktionsgefäß</b>	368			200
<b>Eppendorf Tubes® 5.0 mL und 15 mL konisch</b>	96	108	88	56
<b>konische 50-mL-Gefäße</b>	40	52	40	28
<b>13-mm-Rundboden- und Blutentnahmegefäße</b>	196	196	140	92
<b>16-mm-Rundboden- und Blutentnahmegefäße</b>	148	144	132	80
<b>750-mL-Flaschen</b>	4			4
<b>1.000-mL-Flaschen</b>				4
<b>PCR-Platten/MTP</b>	20	24	40	
<b>Deepwell Plates (DWP)</b>	8	8	8	

## Fortschrittliches Rotordesign – Ausschwingrotoren



**Universalrotorbecher für Gefäße, Platten und Flaschen. (nur ausgewählte Rotoren)**

**Vorteile:**

- > Zeitsparend: Kein Austauschen der Becher notwendig
- > Kostensparend: Keine separaten Plattenbecher benötigt
- > Platzsparend: Die unterschiedlichen Becher müssen nicht gelagert werden



Rotor S-4xUniversal	Rotor S-4x750 mit Rundbechern	Rotor S-4x500	Rotor S-4x400
Hohe Kapazität und Flexibilität	Mittleres Fassungsvermögen, hohe Geschwindigkeit	Mittlere Kapazität	Mittlere Kapazität, hohe Geschwindigkeit
■	■	■	■
ja	nein	nein	nein
ja	ja	ja	ja
4 x 750 mL	4 x 750 mL	4 x 500 mL	4 x 250 mL
4.347 x g	4.800 x g	3.220 x g	5.263 x g
4.500 rpm	4.700 rpm	4.000 rpm	5.100 rpm
68	200	96	104
	56	48	28
36	28	20	16
120	92	100	60
104	80	64	44
4	4		
20	16	16	
4	4	4	



**Aerosoldichte QuickLock-Kappen**

- > Deutlich verbesserte Handhabung, einfacher Betrieb mit ein oder zwei Händen
- > Dank des Griffs kann der geschlossene Becher zur biologischen Sicherheitswerkbank getragen und dort in sicherer Umgebung geöffnet werden.
- > Aerosoldichtigkeit getestet durch Public Health England, Porton Down, Großbritannien

# Rotoren für 5910 R



### Rotor S-4xUniversal

- > Ausschwingrotor mit hoher Kapazität und einer max. Geschwindigkeit von 4.415 x g (4.500 rpm)
- > Breites Adaptersortiment bietet hohe Flexibilität für Gefäße und Flaschen von 4 mL bis 750 mL sowie Platten
- > Das Universalbecher-Design nimmt sowohl Platten als auch Gefäße auf
- > Universaladapter fassen ausgewählte Plattenformate und konische Gefäße
- > Aerosoldichte QuickLock-Kappen für die sichere Zentrifugation von gefährlichen Proben optional erhältlich<sup>1)</sup>
- > Becher, Kappen und Adapter sind autoklavierbar

<sup>1)</sup> Aerosoldichtigkeit durch Public Health England, Porton Down (Großbritannien) getestet.

#### Bestellinformationen

Bezeichnung	Best.-Nr.	Preis
Rotor S-4xUniversal, inkl. Universalbecher	5895 200.001	3.100,00 €
Aerosoldichte Kappen, für Rotor S-4xUniversal, Satz à 2 Stück	5910 750.005	181,00 €
Weithalsflasche, 750 mL, Satz à 2 Stück	5820 708.000	169,00 €

<b>Adapter für Rotor S-4xUniversal</b>								
<b>Gefäßvolumen</b>	4 mL – 8 mL	7,5 mL – 12 mL	9 mL	12 x 75 mm, 5 mL FACS	50 mL konisch, skirted	500 mL Corning®	750 mL	MTP, DWP, PCR-Platten
<b>Max. Gefäßdurchmesser</b>	13 mm	16 mm	17,5 mm	12 mm	31 mm	96 mm	102 mm	–
<b>Max. Gefäßhöhe</b>	119 mm	120 mm	120 mm	112 mm	124 mm	148 mm	139 mm	88 mm
<b>Max. Gefäßhöhe zur Verwendung mit Kappe/Deckel<sup>1)</sup></b>	117 mm	118 mm	118 mm	107 mm	121 mm	–	135 mm	60 mm
<b>Adapter</b>								
<b>Anzahl der Gefäße pro Adapter/Rotor</b>	30/120	26/104	21/84	46/184	7/28	1/4	1/4	5/20
<b>Bodenform</b>	rund	rund	rund	rund	flach	konisch	flach	flach
<b>Zentrifugationsradius</b>	190 mm	195 mm	188 mm	189 mm	185 mm	187 mm	188 mm	170 mm
<b>Max. RZB</b>	4.302 x g	4.415 x g	4.256 x g	4.279 x g	4.188 x g	4.234 x g	4.256 x g	3.849 x g
<b>Verpackung</b>	Satz à 2 Stück	Satz à 2 Stück	Satz à 2 Stück	Satz à 2 Stück	Satz à 2 Stück	Satz à 2 Stück	Satz à 2 Stück	Satz à 2 Stück
<b>Best.-Nr.</b>	5910 755.007	5910 754.000	5910 762.003	5910 758.006	5910 764.006	5910 760.000	5910 757.000	5910 753.004
<b>Preis</b>	255,00 €	255,00 €	255,00 €	255,00 €	255,00 €	255,00 €	255,00 €	255,00 €

<sup>1)</sup> Bitte führen Sie einen manuellen Test zur Ermittlung der tatsächlichen Traglast durch. <sup>2)</sup> Aerosoldichte Kappen mit MTP, DWP 96 500 µL, DWP 384 200 µL kompatibel. Aerosoldichte Kappen nicht mit DWP 96 1.000 µL und 2.000 µL kompatibel. <sup>3)</sup> Bei Verwendung mit aerosoldichten Kappen verringert sich die max. Kapazität auf 20 x 50 mL (5 x 50 mL pro Adapter).

# Universaladapter für Rotor S-4xUniversal

Rotor S-4xUniversal bietet herausragende Flexibilität für Kunden, die verschiedene Gefäße und Platten zentrifugieren müssen. Drei innovative Universaladapter nehmen eine Auswahl an Gefäßen, Platten und Flaschen auf:

- > Universaladapter 1: konische 5,0-mL- und 15-mL-Gefäße, MTP und DWP
- > Universaladapter 2: konische 50-mL-Gefäße, MTP
- > Universaladapter 3: konische 50-mL-Gefäße, 250-mL-Flaschen, MTP

Für Kunden, die Geräte stapeln müssen, eine höhere Geschwindigkeit benötigen oder bestimmte Plattenformate aerosoldicht zentrifugieren müssen, ist ein separater Plattenadapter erhältlich.



Universaladapter 1  
Konfiguration für Deepwell Plates und Eppendorf Tubes® 5.0 mL.



Universaladapter 2  
Konfiguration für Mikrottestplatten und konische 50-mL-Gefäße.



Universaladapter 3  
Konfiguration für konische 50-mL-Gefäße und 250-mL-Flaschen.

Eppendorf Tubes® 5.0 mL	15 mL konisch	MTP/DWP	50 mL konisch	Mikrottestplatte 96/384 Wells	50 mL konisch	Mikrottestplatte 96/384 Wells	250 mL flach, 175 - 225 mL konisch
17 mm	17 mm	–	30 mm	–	29 mm	–	62 mm
124 mm	124 mm	64 mm	116 <sup>3)</sup> mm	16 mm	124 mm	16 mm	146 mm
122 mm	122 mm	<sup>2)</sup>	116 <sup>3)</sup> mm	–	121 mm	–	139 mm
17/68	1/4	9/36	1/4	7/28	1/4	1/4	1/4
konisch	flach	konisch	flach	konisch	flach	flach	flach
191 mm	143 mm	192 mm	115 mm	191 mm	115 mm	187 mm	187 mm
4.324 x g	3.237 x g	4.347 x g	2.604 x g	4.324 x g	2.604 x g	4.234 x g	4.234 x g
Satz à 2 Stück	Satz à 2 Stück	Satz à 2 Stück	Satz à 2 Stück	Satz à 2 Stück	Satz à 2 Stück	Satz à 2 Stück	Satz à 2 Stück
5910 752.008	5910 769.008	5910 751.001	5910 751.001	5910 751.001	5910 751.001	5910 751.001	5910 751.001
255,00 €	306,00 €	357,00 €	357,00 €	357,00 €	357,00 €	357,00 €	357,00 €

# Rotoren für 5910 R



### Rotor S-4x500

- > Ausschwingrotor mit mittlerer Kapazität und einer max. Geschwindigkeit von 3.220 x g (4.000 rpm)
- > Rotor S-4x500 fasst Gefäße und Flaschen von 0,2 mL bis 500 mL sowie Platten
- > Aerosoldichte Kappen für die sichere Zentrifugation von gefährlichen Proben optional erhältlich<sup>1)</sup>
- > Gemischtes Beladen mit 2 Plattenbechern und 2 Rechteckbechern bietet mehr Flexibilität
- > Becher, Kappen und Adapter sind autoklavierbar

<sup>1)</sup> Aerosoldichtigkeit durch Public Health England, Porton Down (Großbritannien) getestet.



### Bestellinformationen

Bezeichnung	Best.-Nr.	Preis
<b>Rotor S-4x500</b> , für 500-mL-Rechteckbecher oder MTP/Flex-Becher		
inkl. 4 x 500 mL Rechteckbecher	5895 170.005	2.250,00 €
ohne Becher	5895 171.001	1.115,00 €
<b>Kappe für 500-mL-Rechteckbecher</b> , aerosoldicht, aerosoldicht, für Rotor A-4-81, Satz à 2 Stück	5810 724.007	153,00 €

Adapter für Rotor S-4x500	1,5/2,0 mL	1,2 – 5 mL	2,6 – 5 mL	2,6 – 7 mL	3 – 15 mL	7 – 17 mL
<b>Gefäßvolumen</b>	1,5/2,0 mL	1,2 – 5 mL	2,6 – 5 mL	2,6 – 7 mL	3 – 15 mL	7 – 17 mL
<b>Max. Gefäßdurchmesser</b>	11 mm	11 mm	13 mm	13 mm	16 mm	17,5 mm
<b>Max. Gefäßhöhe</b>	43 mm	108 mm	108 mm	108 mm	108 mm	118 mm
<b>Max. Gefäßhöhe zur Verwendung mit Kappe/Deckel<sup>1)</sup></b>	43 mm	108 mm	107 mm	108 mm	108 mm	118 mm
<b>Adapter</b>						
<b>Anzahl der Gefäße pro Adapter/Rotor</b>	20/80	20/80	25/100	18/72	16/64	16/64
<b>Bodenform</b>	flach	flach	flach mit Gummimatte	flach mit Gummimatte	flach mit Gummimatte	flach mit Gummimatte
<b>Zentrifugationsradius</b>	165 mm	168 mm	168 mm	168 mm	168 mm	168 mm
<b>Max. RZB</b>	2.950 x g	3.000 x g	3.000 x g	3.000 x g	3.000 x g	3.000 x g
<b>Verpackung</b>	Satz à 2 Stück	Satz à 2 Stück	Satz à 2 Stück	Satz à 2 Stück	Satz à 2 Stück	Satz à 2 Stück
<b>Best.-Nr.</b>	5810 745.004	5810 746.000	5810 720.001	5810 747.007	5810 748.003	5810 721.008
<b>Preis</b>	167,00 €	167,00 €	167,00 €	167,00 €	167,00 €	167,00 €

<sup>1)</sup> Bitte führen Sie einen manuellen Test zur Ermittlung der tatsächlichen Traglast durch.<sup>2)</sup> Bitte bestellen Sie einen Adapter für konische 50-mL-Gefäße, skirted 5804 737.008.<sup>3)</sup> Bitte beachten Sie, dass diese konischen Flaschen zusammen mit den vom Hersteller bereitgestellten konischen Formeinsätzen verwendet werden müssen.

Eppendorf Tubes® 5.0 mL und konische 15-mL-Gefäße	50 mL konisch	30 – 50 mL und konische 50-mL-Gefäße, skirted <sup>2)</sup>	180 – 250 mL flach/175 – 225 mL konisch <sup>3)</sup>	400 mL	500 mL	MTP, DWP, PCR-Platten
17,5 mm	30 mm	30 mm	62 mm	133 mm	83 mm	–
121 mm	122 mm	121 mm	133 mm	–	134 mm	60 mm
119 mm	116 mm	–	–	–	134 mm	–
12/48	5/20	5/20	1/4	1/4	–/4	4/16 (MTP) 1/4 (DWP)
konisch	konisch	flach mit Gummimatte	flach mit Gummimatte	flach, Gummi	flach	flach mit Gummimatte
173 mm	173 mm	173 mm	173 mm	180 mm	180 mm	163 mm
3.100 x g	3.100 x g	3.100 x g	3.100 x g	3.220 x g	3.220 x g	2.900 x g
Satz à 2 Stück	Satz à 2 Stück	Satz à 2 Stück	Satz à 2 Stück	Satz à 2 Stück	–	Satz à 2 Stück
5810 722.004	5810 723.000	5810 739.004	5825 722.000	5810 728.002	–	5810 742.005
167,00 €	167,00 €	184,00 €	168,00 €	139,00 €	–	673,00 €

## Rotoren für 5910 R

**Rotor S-4x400**

- > Hochgeschwindigkeits-Ausschwingrotor mit mittlerer Kapazität und einer max. Geschwindigkeit von  $5.263 \times g$  (5.100 rpm)
- > Breites Adaptersortiment bietet hohe Flexibilität für Gefäße und Flaschen von 0,2 mL bis 250 mL sowie Platten
- > Aerosoldichte QuickLock-Kappen für die sichere Zentrifugation von gefährlichen Proben optional erhältlich<sup>1)</sup>
- > Becher, Kappen und Adapter sind autoklavierbar

<sup>1)</sup> Aerosoldichtigkeit durch Public Health England, Porton Down (Großbritannien) getestet.

**Bestellinformationen**

Bezeichnung	Best.-Nr.	Preis
Rotor S-4x400, inkl. 400-mL-Rundbecher	5895 180.000	2.300,00 €
Aerosoldichte Kappen, für Rotor S-4x400, Satz à 2 Stück	5910 700.008	166,00 €

Adapter für Rotor S-4x400				
<b>Gefäßvolumen</b>	1,5 mL/2,0 mL	12 mmx75 mm	4 mL – 8 mL	7,5 mL – 12 mL
<b>Max. Gefäßdurchmesser</b>	11 mm	12 mm	13 mm	16 mm
<b>Max. Gefäßhöhe</b>	39 mm	118 mm	119 mm	122 mm
<b>Max. Gefäßhöhe zur Verwendung mit Kappe/Deckel<sup>1)</sup></b>	–	112 mm	105 mm	115 mm
<b>Adapter</b>				
<b>Anzahl der Gefäße pro Adapter/ Rotor</b>	26/104	17/68	15/60	11/44
<b>Bodenform</b>	offen	rund	rund	rund
<b>Zentrifugationsradius</b>	177 mm	172 mm	171 mm	173 mm
<b>Max. RZB</b>	5.147 × g	5.002 × g	4.818 × g	4.874 × g
<b>Verpackung</b>	Satz à 2 Stück	Satz à 2 Stück	Satz à 2 Stück	Satz à 2 Stück
<b>Best.-Nr.</b>	5910 708.009	5910 711.000	5910 703.007	5910 704.003
<b>Preis</b>	214,00 €	214,00 €	214,00 €	214,00 €

<sup>1)</sup> Bitte führen Sie einen manuellen Test zur Ermittlung der tatsächlichen Traglast durch.

9 mL	Eppendorf Tubes® 5.0 mL und 15 mL konisch	50 mL konisch	50 mL skirted, Centriprep und Oak Ridge 30 mL	175 mL konisch (BD, Nalgene), 250 mL flach	175 – 225 mL konisch
17,5 mm	17 mm	29 mm	29 mm	62 mm	62 mm
122 mm	133 mm	125 mm	122 mm	138 mm	143 mm
115 mm	126 mm	117 mm	121 mm	129 mm	137 mm
8/32	7/28	4/16	3/12	1/4	1/4
rund	konisch	konisch	konisch	flach	konisch
173 mm	180 mm	179 mm	170 mm	174 mm	181 mm
4.874 × g	5.071 × g	5.043 × g	4.943 × g	5.060 × g	5.263 × g
Satz à 2 Stück	Satz à 2 Stück	Satz à 2 Stück	Satz à 2 Stück	Satz à 2 Stück	Satz à 2 Stück
5910 709.005	5910 702.000	5910 701.004	5910 712.006	5910 705.000	5910 714.009
214,00 €	214,00 €	214,00 €	214,00 €	214,00 €	214,00 €

# Rotoren für 5910 R/5920 R



## Rotor S-4x750

- > Ausschwingrotor mit mittlerer Kapazität und einer max. Geschwindigkeit von 4.800 x g (4.700 rpm)<sup>2)</sup>
- > Breites Adaptersortiment bietet hohe Flexibilität für Gefäße und Flaschen von 0,2 mL bis 750 mL sowie Platten
- > Gemischtes Beladen mit 2 Plattenbechern und 2 Rundbechern bietet mehr Flexibilität
- > Aerosoldichte QuickLock-Kappen für die sichere Zentrifugation von gefährlichen Proben optional erhältlich<sup>1)</sup>
- > Becher und Adapter sind autoklavierbar

<sup>1)</sup> Aerosoldichtigkeit durch Public Health England, Porton Down (Großbritannien) getestet.

<sup>2)</sup> Für 100-V-Gerät, max. Geschwindigkeit 4.031 x g / 4.300 rpm

<b>Adapter für Rotor S-4x750</b>						
<b>Gefäßvolumen</b>	1,5/2,0 mL	12 x 75 mm, 5 mL FACS	2,6 – 8 mL	5,5 – 12 mL	9 mL	14 mL
<b>Max. Gefäßdurchmesser</b>	11 mm	12 mm	13 mm	16 mm	17,5 mm	17,5 mm
<b>Max. Gefäßhöhe</b>	39 mm	120 mm	121 mm	125 mm	117 mm	106 mm
<b>Max. Gefäßhöhe zur Verwendung mit Kappe/Deckel<sup>1)</sup></b>	39 mm	113 mm	113 mm	120 mm	112 mm	106 mm
<b>Adapter</b>						
<b>Anzahl der Gefäße pro Adapter/Rotor</b>	50/200	27/108	23/92	20/80	20/80	14/56
<b>Bodenform</b>	flach	rund	rund	rund	rund	rund
<b>Zentrifugationsradius</b>	194 mm	186 mm	185 mm	186 mm	185 mm	185 mm
<b>Max. RZB</b>	4.791 x g	4.594 x g	4.569 x g	4.594 x g	4.569 x g	4.569 x g
<b>Verpackung</b>	Satz à 2 Stück	Satz à 2 Stück	Satz à 2 Stück	Satz à 2 Stück	Satz à 2 Stück	Satz à 2 Stück
<b>Best.-Nr.</b>	5825 740.009	5825 747.003	5825 738.004	5825 736.001	5825 743.008	5825 748.000
<b>Preis</b>	255,00 €	255,00 €	255,00 €	255,00 €	255,00 €	255,00 €

<sup>1)</sup> Überschreiten der maximalen Gefäßlänge kann die Traglast des Rotors verringern. Bitte prüfen Sie vor dem Starten des Zentrifugenlaufs durch einen manuellen Ausschwingtest, dass die Gefäße nicht gegen das Rotorkreuz stoßen. <sup>2)</sup> Bitte beachten Sie, dass diese konischen Flaschen zusammen mit den vom Hersteller bereitgestellten konischen Formeinsätzen verwendet werden müssen. <sup>3)</sup> Konische 225-mL-Flaschen von BD<sup>®</sup>/Corning<sup>®</sup> und konische 250-mL-Flaschen von Nunc<sup>®</sup> für Rotor S-4-104.

## Bestellinformationen

Bezeichnung	Best.-Nr.	Preis
<b>Rotor S-4x750</b> , aerosoldicht, ohne Becher	5895 121.004	1.197,00 €
<b>Rotor S-4x750</b> , aerosoldicht, inkl. 4 x 750-mL-Rundbechern	5895 120.008	2.610,00 €
<b>Becher für Rotor S-4x750</b> , Plattenbecher (aerosoldicht möglich), inkl. Entnahnehilfe, Satz à 2 Stück	5895 125.000	733,00 €
<b>Becher für Rotor S-4x750</b> , Rundbecher für Rotor S-4x750, Satz à 2 Stück	5895 123.007	733,00 €
<b>Becher für Rotor S-4x750</b> , Rundbecher für Rotor S-4x750, Satz à 4 Stück	5895 122.000	1.418,00 €
<b>Becher für Rotor S-4x750</b> , Plattenbecher (aerosoldicht möglich), inkl. Entnahnehilfe, Satz à 4 Stück	5895 124.003	1.418,00 €
<b>Aerosoldichte Kappen für Plattenbecher (aerosoldicht möglich)</b> , aerosoldicht, für Rotor S-4-104 und Rotor S-4x750, Satz à 2 Stück	5820 748.001	181,00 €
<b>Aerosoldichte Kappen für 750-mL-Rundbecher</b> , aerosoldicht, für Rotor S-4-104, Rotor S-4x750 und Rotor S-4x1000, Satz à 2 Stück	5820 747.005	166,00 €
<b>Weithalsflasche</b> , 750 mL, Satz à 2 Stück	5820 708.000	169,00 €

Eppendorf Tubes <sup>®</sup> 5.0 mL und 15 mL konisch	30 mL	50 mL konisch	50 mL konisch, skirted	250 mL flach, 175 – 225/250 mL konisch <sup>2)3)</sup>	500 mL Corning <sup>®</sup>	750 mL	MTP, DWP, PCR -Platten
17 mm	25 mm	30 mm	30 mm	62 mm	96 mm	102 mm	–
125 mm	119 mm	122 mm	122 mm	145 mm	147 mm	150 mm	64 mm
120 mm	114 mm	116 mm	116 mm	125 mm	–	150 mm	47 mm
14/56	8/32	7/28	5/20	1/4	1/4	1/4	4/16 (MTP) 1/4 (DWP)
konisch	flach	konisch	konisch	flach	konisch	flach	–
188 mm	181 mm	187 mm	177 mm	183 mm	186 mm	185 mm	161 mm
4.643 x g	4.470 x g	4.618 x g	4.371 x g	4.519 x g	4.594 x g	4.569 x g	3.976 x g
Satz à 2 Stück	Satz à 2 Stück	Satz à 2 Stück	Satz à 2 Stück	Satz à 2 Stück	Satz à 2 Stück	Satz à 2 Stück	Satz à 2 Stück
5825 734.009	5825 755.006	5825 733.002	5825 732.006	5825 741.005	5825 745.000	5825 744.004	5895 125.000
255,00 €	251,00 €	255,00 €	255,00 €	255,00 €	255,00 €	135,00 €	733,00 €

# Rotoren für 5920 R



## Rotor S-4xUniversal-Large

- > Ausschwingrotor mit besonders großer Kapazität und einer max. Geschwindigkeit von 4.402 × g (4.250 rpm)
- > Breites Adaptersortiment bietet hohe Flexibilität für Gefäße und Flaschen von 0,2 mL bis 750 mL und Platten
- > Durch das universelle Design der Gehänge können sowohl Platten als auch Gefäße aufgenommen werden
- > Aerosoldichte Eppendorf QuickLock®-Kappen für die sichere Zentrifugation von gefährlichen Proben optional erhältlich<sup>1)</sup>
- > Becher und Adapter sind autoklavierbar

<sup>1)</sup> Aerosoldichtigkeit durch Public Health England, Porton Down (Großbritannien), getestet.



<b>Adapter für Rotor S-4xUniversal-Large</b>					
<b>Gefäßvolumen</b>	1,5/2,0 mL	5 mL FACS	2,6 – 8 mL	5,5 – 12 mL	9 mL
<b>Max. Gefäßdurchmesser</b>	11 mm	12 mm	13 mm	16 mm	17,5 mm
<b>Max. Gefäßhöhe</b>	39 mm	113 mm	110 mm	110 mm	136 mm
<b>Max. Gefäßhöhe zur Verwendung mit Kappe/Deckel</b>	39 mm	82 mm	107 mm	106 mm	130 mm
<b>Adapter</b>					
<b>Anzahl der Gefäße pro Adapter/Rotor</b>	92/368	51/204	49/196	37/148	28/112
<b>Bodenform</b>	flach	rund	rund	rund	rund
<b>Zentrifugationsradius</b>	205 mm	205 mm	205 mm	204 mm	209 mm
<b>Max. RZB</b>	4.140 × g	4.140 × g	4.140 × g	4.120 × g	4.221 × g
<b>Verpackung</b>	Satz à 2 Stück	Satz à 2 Stück	Satz à 2 Stück	Satz à 2 Stück	Satz à 2 Stück
<b>Best.-Nr.</b>	5920 747.002	5920 742.000	5920 739.000	5920 738.003	5920 746.006
<b>Preis</b>	255,00 €	255,00 €	255,00 €	255,00 €	255,00 €



<b>14 mL</b>	<b>Eppendorf Tubes® 5.0 mL und 15 mL konisch</b>	<b>30 mL</b>	<b>50 mL konisch</b>	<b>50 mL konisch, skirted</b>	<b>50 mL Nalgene® Oak Ridge</b>
17,5 mm	17 mm	25 mm	30 mm	30 mm	29 mm
123 mm	131 mm	117 mm	131 mm	141 mm	132 mm
120 mm	123 mm	108 mm	125 mm	121 mm	121 mm
24/96	24/96	12/48	10/40	7/28	12/48
rund	konisch	flach	konisch	konisch	rund
210 mm	218 mm	194 mm	213 mm	197 mm	206 mm
4.240 × g	4.402 × g	3.918 × g	4.301 × g	3.978 × g	4.160 × g
Satz à 2 Stück	Satz à 2 Stück	Satz à 2 Stück	Satz à 2 Stück	Satz à 2 Stück	Satz à 2 Stück
5920 751.000	5920 736.000	5920 743.007	5920 735.004	5920 748.009	5920 753.002
255,00 €	255,00 €	255,00 €	255,00 €	255,00 €	255,00 €





## Rotoren für 5920 R

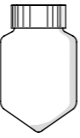
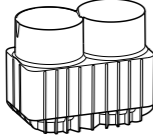
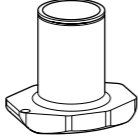
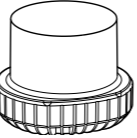

## Bestellinformationen

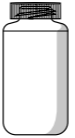
Bezeichnung	Best.-Nr.	Preis
Rotor S-4xUniversal-Large, inkl. Becher	5895 190.006	2.972,00 €
Aerosoldichte Kappen, für Rotor S-4xUniversal-Large, Satz à 2 Stück	5920 752.006	181,00 €

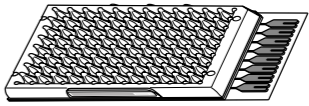
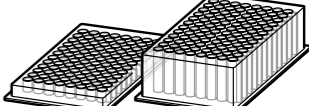
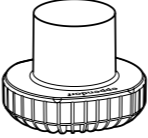
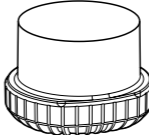
			
<b>Adapter für Rotor S-4xUniversal-Large</b>			
<b>Gefäßvolumen</b>	250 mL flach, 175 – 225 mL konisch	250 mL konisch (Corning®, Nunc®)	500 mL konisch Corning®
<b>Max. Gefäßdurchmesser</b>	62 mm	62 mm	96 mm
<b>Max. Gefäßhöhe</b>	133 mm	171 mm	160 mm
<b>Max. Gefäßhöhe zur Verwendung mit Kappe/Deckel</b>	126 mm	144 mm	148 mm
<b>Adapter</b>			
<b>Anzahl der Gefäße pro Adapter/Rotor</b>	2/8	1/4	1/4
<b>Bodenform</b>	flach	flach	konisch
<b>Zentrifugationsradius</b>	203 mm	208 mm	208 mm
<b>Max. RZB</b>	4.099 × g	4.200 × g	4.200 × g
<b>Verpackung</b>	Satz à 2 Stück	Satz à 2 Stück	Satz à 2 Stück
<b>Best.-Nr.</b>	5920 740.008	5920 750.003	5920 744.003
<b>Preis</b>	255,00 €	255,00 €	255,00 €

			
<b>500 mL flach Nalgene®</b>	<b>750 mL</b>	<b>Micro Fluidic Cards</b>	<b>MTP, DWP, PCR-Platten</b>
69,5 mm	102 mm	–	–
168 mm	166 mm	153 mm	116 mm
143 mm	143 mm	–	110 mm
			
1/4	1/4	3/12	5/20 (MTP) 2/8 (DWP)
flach	flach	flach	flach
206 mm	202 mm	200 mm	196 mm
4.160 × g	4.079 × g	4.039 × g	3.938 × g
Satz à 2 Stück	Satz à 2 Stück	Satz à 2 Stück	Satz à 2 Stück
5920 745.000	5920 741.004	5920 749.005	5920 737.007
255,00 €	255,00 €	255,00 €	255,00 €



## Rotoren für 5920 R





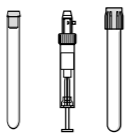
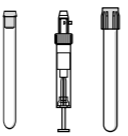
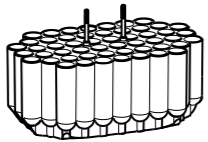
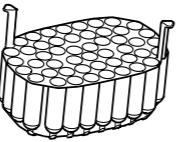
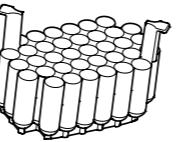

**Rotor S-4x1000 high-capacity buckets**

- > Ausschwingrotor mit besonders großer Kapazität und einer max. Geschwindigkeit von 3.153 × g (3.700 rpm)
- > Becher fasst sowohl Platten als auch Gefäße
- > Becher und Adapter sind autoklavierbar

**Bestellinformationen**

Bezeichnung	Best.-Nr.	Preis
Rotor S-4x1000, ohne Becher	5895 101.003	1.002,00 €
Becher für Rotor S-4x1000, High-Capacity Becher für Rotor S-4x1000, Satz à 4 Stück	5895 106.005	2.178,00 €
Entnahmehilfe für High-Capacity Becher, Satz à 2 Stück	5920 729.004	255,00 €

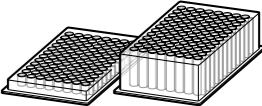
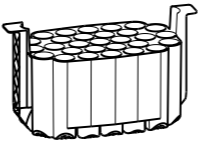
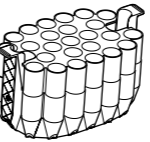
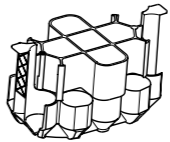
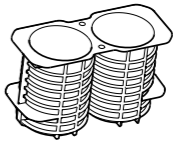
			
<b>Adapter für Rotor S-4x1000 high-capacity buckets</b>			
<b>Gefäßvolumen</b>	5 mL FACS	2,6 – 8 mL	5,5 – 12 mL
<b>Max. Gefäßdurchmesser</b>	12 mm	13 mm	16 mm
<b>Max. Gefäßhöhe</b>	108 mm	107 mm	107 mm
<b>Adapter</b>			
<b>Anzahl der Gefäße pro Adapter/Rotor</b>	52/208	49/196	36/144
<b>Bodenform</b>	rund	rund	rund
<b>Zentrifugationsradius</b>	204 mm	204 mm	199 mm
<b>Max. RZB</b>	3.122 × g	3.122 × g	3.046 × g
<b>Verpackung</b>	Satz à 2 Stück	Satz à 2 Stück	Satz à 2 Stück
<b>Best.-Nr.</b>	5920 724.002	5920 718.002	5920 720.007
<b>Preis</b>	259,00 €	255,00 €	255,00 €

				
9 mL	Eppendorf Tubes® 5.0 mL und 15 mL konisch	50 mL konisch	250 mL flach, 175 – 225 mL konisch und Nunc® 250 mL konisch	MTP, DWP, PCR-Platten
17,5 mm	17 mm	30 mm	62 mm	–
129 mm	121 mm	116 mm	148 mm	88 mm
				
29/116	27/108	13/52	2/8	6/24 (MTP) 2/8 (DWP)
rund	konisch	konisch	flach	flach
204 mm	205 mm	206 mm	200 mm	185 mm
3.122 × g	3.138 × g	3.153 × g	3.061 × g	2.832 × g
Satz à 2 Stück	Satz à 2 Stück	Satz à 2 Stück	Satz à 2 Stück	Satz à 2 Stück
5920 722.000	5920 716.000	5920 715.003	5920 717.006	5920 729.004
255,00 €	255,00 €	255,00 €	255,00 €	255,00 €

## Rotoren für 5920 R





**Rotor S-4x1000 plate/tube buckets**

- > Ausschwingrotor mit hohem Fassungsvermögen und einer max. Geschwindigkeit von 3.076 × g (3.700 rpm)
- > Becher fasst sowohl Platten als auch Gefäße
- > Aerosoldichte QuickLock-Kappen für die sichere Zentrifugation von gefährlichen Proben optional erhältlich<sup>1)</sup>
- > Becher und Adapter sind autoklavierbar



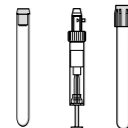
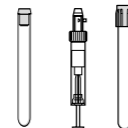

<sup>1)</sup> Aerosoldichtigkeit durch Public Health England, Porton Down (Großbritannien), getestet.

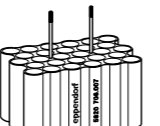
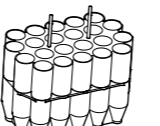
**Bestellinformationen**

Bezeichnung	Best.-Nr.	Preis
<b>Rotor S-4x1000</b> , ohne Becher	5895 101.003	1.002,00 €
<b>Aerosoldichte Kappen</b> , für Rotor S-4x1000 Plate/Tube-Becher und S-4x750 Plattenbecher, Satz à 2 Stück	5895 111.009	181,00 €
<b>Becher für Rotor S-4x1000</b> , Plate/Tube-Becher für Rotor S-4x1000, Satz à 4 Stück	5895 104.002	1.446,00 €
<b>Entnahmehilfe für Plate/Tube-Becher</b> , für Rotor S-4x1000 mit Plate/Tube-Bechern, Rotor S-4x1000, Satz à 2 Stück	5920 705.008	255,00 €

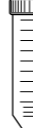
				
<b>Adapter für Rotor S-4x1000 plate/tube buckets</b>				
<b>Gefäßvolumen</b>	2,6 – 8 mL	5,5 – 12 mL	9 mL	Eppendorf Tubes® 5.0 mL und 15 mL konisch
<b>Max. Gefäßdurchmesser</b>	13 mm	16 mm	17,5 mm	17 mm
<b>Max. Gefäßhöhe</b>	109 mm	109 mm	109 mm	121 mm
<b>Max. Gefäßhöhe zur Verwendung mit Kappe/Deckel<sup>1)</sup></b>	108 mm	108 mm	109 mm	–
<b>Adapter</b>				
<b>Anzahl der Gefäße pro Adapter/Rotor</b>	35/140	33/132	28/112	22/88
<b>Bodenform</b>	rund	rund	rund	konisch
<b>Zentrifugationsradius</b>	201 mm	200 mm	200 mm	201 mm
<b>Max. RZB</b>	3.076 × g	3.061 × g	3.061 × g	3.076 × g
<b>Verpackung</b>	Satz à 2 Stück	Satz à 2 Stück	Satz à 2 Stück	Satz à 2 Stück
<b>Best.-Nr.</b>	5920 706.004	5920 707.000	5920 708.007	5920 710.001
<b>Preis</b>	255,00 €	255,00 €	255,00 €	255,00 €

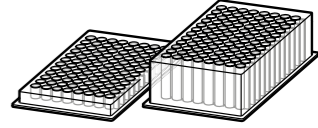
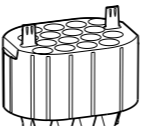
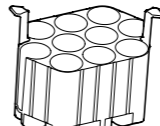
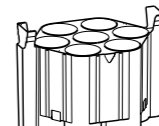
<sup>1)</sup> Bitte führen Sie einen manuellen Test zur Ermittlung der tatsächlichen Traglast durch.

			
Eppendorf Tubes® 5 mL und 15 mL konisch	50 mL konisch	50 mL konisch	MTP, DWP, PCR-Platten
17 mm	30 mm	30 mm	–
123 mm	121 mm	121 mm	104 mm
121 mm	–	121 mm	91 mm
			
16/64	10/40	7/28	10/40(MTP) 2/8(DWP)
konisch	konisch	konisch	flach
201 mm	201 mm	201 mm	198 mm
3.076 × g	3.076 × g	3.076 × g	3.030 × g
Satz à 2 Stück	Satz à 2 Stück	Satz à 2 Stück	Satz à 2 Stück
5920 712.004	5920 709.003	5920 711.008	5920 705.008
255,00 €	255,00 €	255,00 €	255,00 €

## Rotoren für 5920 R

**Rotor S-4x1000 round buckets**

- > Ausschwingrotor mit mittlerer Kapazität und einer max. Geschwindigkeit von 3.428 x g (3.700 rpm)
- > Breites Adaptersortiment bietet hohe Flexibilität für Gefäße und Flaschen von 0,2 mL bis 1.000 mL sowie Platten
- > Gemischtes Beladen mit 2 Plattenbechern und 2 Rundbechern bietet mehr Flexibilität
- > Aerosoldichte QuickLock-Kappen für die sichere Zentrifugation von gefährlichen Proben optional erhältlich<sup>1)</sup>
- > Becher und Adapter sind autoklavierbar

<sup>1)</sup> Aerosoldichtigkeit durch Public Health England, Porton Down (Großbritannien), getestet.

<b>Adapter für Rotor S-4x1000 round buckets</b>							
<b>Gefäßvolumen</b>	1,5/2,0 mL	12 x 75 mm, 5 mL FACS	2,6 – 8 mL	5,5 – 12 mL	9 mL	14 mL	Eppendorf Tubes® 5.0 mL und 15 mL konisch
<b>Max. Gefäßdurchmesser</b>	11 mm	12 mm	13 mm	16 mm	17,5 mm	17,5 mm	17 mm
<b>Max. Gefäßhöhe</b>	39 mm	115 mm	121 mm	125 mm	117 mm	117 mm	161 mm
<b>Max. Gefäßhöhe zur Verwendung mit Kappe/Deckel<sup>1)</sup></b>	39 mm	108 mm	113 mm	120 mm	112 mm	112 mm	150 mm
<b>Adapter</b>							
<b>Anzahl der Gefäße pro Adapter/Rotor</b>	50/200	27/108	23/92	20/80	20/80	14/56	14/56
<b>Bodenform</b>	flach	rund	rund	rund	rund	rund	konisch
<b>Zentrifugationsradius</b>	219 mm	211 mm	210 mm	211 mm	210 mm	210 mm	224 mm
<b>Max. RZB</b>	3.352 x g	3.229 x g	3.214 x g	3.229 x g	3.214 x g	3.214 x g	3.428 x g
<b>Verpackung</b>	Satz à 2 Stück	Satz à 2 Stück	Satz à 2 Stück	Satz à 2 Stück	Satz à 2 Stück	Satz à 2 Stück	Satz à 2 Stück
<b>Best.-Nr.</b>	5825 740.009	5825 747.003	5825 738.004	5825 736.001	5825 743.008	5825 748.000	5825 734.009
<b>Preis</b>	255,00 €	255,00 €	255,00 €	255,00 €	255,00 €	255,00 €	255,00 €

<sup>1)</sup> Überschreiten der maximalen Gefäßlänge kann die Traglast des Rotors verringern. Bitte überprüfen Sie vor dem Start des Zentrifugenlaufs durch einen manuellen Ausschwingtest, dass die Gefäße nicht gegen das Rotorkreuz stoßen. <sup>2)</sup> Bitte beachten Sie, dass diese konischen Flaschen zusammen mit den vom Hersteller bereitgestellten konischen Formeinsätzen verwendet werden müssen. <sup>3)</sup> Konische 225-mL-Flaschen von BD®/Corning® und konische 250-mL-Flaschen von Nunc® für Rotor S-4-104.

**Bestellinformationen**

Bezeichnung	Best.-Nr.	Preis
<b>Rotor S-4x1000</b> , ohne Becher	5895 101.003	1.002,00 €
<b>Becher für Rotor S-4x1000</b> , Rundbecher für Rotor S-4x1000, Satz à 4 Stück	5895 102.000	1.446,00 €
<b>Rotor S-4x1000 round buckets</b> , aerosoldicht, inkl. 4 x 1.000-mL-Rundbechern	5895 100.007	2.405,00 €
<b>Aerosoldichte Kappen</b> , für Rotor S-4x1000 Plate/Tube-Becher und S-4x750 Plattenbecher, Satz à 2 Stück	5895 111.009	181,00 €
<b>Becher für Rotor S-4x1000</b> , Plate/Tube-Becher für Rotor S-4x1000, Satz à 4 Stück	5895 104.002	1.446,00 €
<b>Entnahnehilfe für Plate/Tube-Becher</b> , für Rotor S-4x1000 mit Plate/Tube-Bechern, Rotor S-4x1000, Satz à 2 Stück	5920 705.008	255,00 €
<b>Aerosoldichte Kappen für 750-mL-Rundbecher</b> , aerosoldicht, für Rotor S-4-104, Rotor S-4x750 und Rotor S-4x1000, Satz à 2 Stück	5820 747.005	166,00 €

30 mL	50 mL konisch	50 mL konisch, skirted	250 mL flach, 175 – 225/250 mL konisch <sup>2)3)</sup>	500 mL Corning®	500 mL Nalgene	600 mL TPP	750 mL	1 Liter Nalgene	MTP, DWP, PCR-Platten
25 mm	30 mm	30 mm	62 mm	96 mm	69,5 mm	98 mm	102 mm	98 mm	–
144 mm	156 mm	151 mm	176 mm	167 mm	183 mm	181 mm	150 mm	196 mm	104 mm
139 mm	150 mm	147 mm	156 mm	167 mm	183 mm	181 mm	150 mm	–	91 mm
8/32	7/28	5/20	1/4	1/4	1/4	1/4	1/4	1/4	7/28 (MTP) 2/8 (DWP)
flach	konisch	konisch	flach	konisch	flach	konisch	flach	flach	flach
212 mm	223 mm	209 mm	214 mm	218 mm	221 mm	224 mm	216 mm	218 mm	198 mm
3.245 x g	3.413 x g	3.199 x g	3.275 x g	3.336 x g	3.382 x g	3.428 x g	3.306 x g	3.336 x g	3.030 x g
Satz à 2 Stück	Satz à 2 Stück	Satz à 2 Stück	Satz à 2 Stück	Satz à 2 Stück	Satz à 2 Stück	Satz à 2 Stück	Satz à 2 Stück	Satz à 2 Stück	Satz à 2 Stück
5825 755.006	5825 733.002	5825 732.006	5825 741.005	5825 745.000	5920 703.005	5920 701.002	5825 744.004	5920 700.006	5895 105.009
251,00 €	255,00 €	255,00 €	255,00 €	255,00 €	251,00 €	251,00 €	135,00 €	255,00 €	748,00 €

## Festwinkelrotoren der 59xx-Familie – Überblick



Modell	Rotor FA-6x250	Rotor FA-6x50	Rotor FA-20x5
<b>Positionierung</b>	Verarbeitung von Zellen mit größeren Volumina bei hoher Geschwindigkeit	Molekularbiologische Anwendungen mit Gefäßen bis 50 mL	Anwendungen mit Eppendorf Tubes® 5.0 mL
5910 R	■	■	■
5920 R	■	■	■
<b>Aerosoldichtigkeit</b>	ja	ja	ja
<b>Max. Kapazität</b>	6 × 250 mL	6 × 50 mL	20 × 5 mL
<b>Max. RZB</b>	15.054 × g	20.130 × g	20.913 × g
<b>Max. Geschwindigkeit</b>	10.100 rpm	12.100 rpm	13.100 rpm
<b>1,5/2,0-mL-Reaktionsgefäß</b>		6	20
<b>Eppendorf Tubes® 5.0 mL und 15 mL konisch</b>	24	6	20/0
<b>konische 50-mL-Gefäße</b>	6	6	
<b>85 mL</b>	6		
<b>konische 250-mL-Gefäße</b>	6		



Rotor FA-48x2	Rotor FA-30x2	Rotor F-48x15
Aerosoldichter Reaktionsgefäß-Rotor	Aerosoldichter Rotor für die sichere Zentrifugation von gefährlichen Proben	Festwinkelrotor mit hoher Kapazität für konische 15-mL-Gefäße und Glasgefäße
■	■	■
■	-	-
ja	ja	
48 × 2 mL	30 × 2 mL	40 × 15 mL
21.194 × g (5920 R) / 22.132 × g (5910 R)	20.984 × g	5.005 × g
13.700 rpm (5920 R) / 14.000 rpm (5910 R) rpm	13.700 rpm	5.500 rpm
48	30	0/40

## Fortschrittliches Rotordesign – Festwinkelrotoren



Querschnitt des Rotors FA-6x50 (6 × 50 mL konisch) in Leichtbauweise.

Metall, das nicht aus Gründen der Sicherheit oder Leistung benötigt wird, wurde reduziert, um das Gewicht zu verringern und die Handhabung zu verbessern.

### Niedriges Rotorgewicht

Die Festwinkelrotoren von Eppendorf gehören zu den leichtesten der Branche und bieten eine gute Handhabung und Betriebssicherheit. Leichte Rotoren verursachen weniger Motorverschleiß und ermöglichen kürzere Anlauf- und Bremszeiten.

### Eppendorf QuickLock®-Deckel für ergonomische Deckelverriegelung

Unsere aerosoldichten QuickLock-Rotoren lassen sich mit nur einer Vierteldrehung verschließen. Das spart nicht nur Zeit bei der täglichen Arbeit, sondern entlastet auch Ihr Handgelenk.

### Ausgezeichnete Temperaturregelung

Aluminium ermöglicht dank seiner hohen Wärmeleitfähigkeit eine schnelle Vorkühlung und genaue Temperierung in gekühlten Zentrifugen.



### Perfekter Sitz mit Eppendorf Conical Tubes 15 mL und 50 mL

Die Eppendorf Conical Tubes zeichnen sich durch hervorragende Zentrifugationsbeständigkeit für bis zu 19.500 × g<sup>1)</sup> aus. Daher eignen sie sich für eine große Bandbreite an Anwendungen.

<sup>1)</sup> Prüfbedingungen: Rotor FA-45-6-30 in einer Eppendorf Zentrifuge 5810 R (unter Verwendung eines passenden Zentrifugenadapters für 15-mL-Reaktionsgefäße), Probe: Salzlösung (Dichte: 1,0 g/mL), eingestellte Zentrifugentemperatur: 25 °C, Zentrifugationsdauer: 90 min

➤ Weitere Informationen unter [www.eppendorf.com/centrifugation](http://www.eppendorf.com/centrifugation)

Unverbindliche Preisempfehlung. Alle Preise zzgl. USt.  
Technische Änderungen vorbehalten.

Your local distributor: [www.eppendorf.com/contact](http://www.eppendorf.com/contact)  
Eppendorf Vertrieb Deutschland GmbH · Peter-Henlein-Str. 2 50389 · Wesseling-Berzdorf · Germany · Tel. +49 2232 418-0 · Fax +49 2232 418-155 ·  
[www.eppendorf.de](http://www.eppendorf.de) · [vertrieb@eppendorf.de](mailto:vertrieb@eppendorf.de) · Eppendorf Austria GmbH · 1210 Wien · Austria · Tel. +43 1 890 13 64-0 · Fax +43 1 890 13 64-20 · [www.eppendorf.at](http://www.eppendorf.at)

## Rotoren für 5910 R/5920 R

**Rotor FA-6x50**

- > Hochgeschwindigkeitsrotor für Anwendungen mit Gefäßen von 5 – 50 mL
- > Max. Geschwindigkeit 20.133 x g (12.100 rpm)
- > Eppendorf QuickLock-Rotordeckel für schnelle Deckelverriegelung
- > Aerosoldicht<sup>1)</sup> für die sichere Zentrifugation von gefährlichen Proben
- > Geringes Rotorgewicht (3,2 kg) für einfache Handhabung
- > Eloxiertes Aluminium für hohe Chemikalienbeständigkeit
- > 45° Bohrungswinkel minimiert Pellet-Schlieren
- > Rotor, Deckel und Adapter sind autoklavierbar

<sup>1)</sup> Aerosoldichtigkeit durch Public Health England, Porton Down (Großbritannien) getestet.

**Bestellinformationen**

Bezeichnung	Best.-Nr.	Preis
Rotor FA-6x50, aerosoldicht, inkl. Rotordeckel	5895 150.004	1.987,00 €

**Adapter für Rotor FA-6x50**

<b>Gefäßvolumen</b>	2,6 – 5 mL	4 – 8 mL	5,5 – 10 mL	7,5 – 12 mL	Eppendorf Tubes® 5.0 mL
<b>Max. Gefäßdurchmesser</b>	13 mm	13 mm	16 mm	16 mm	17 mm
<b>Max. Gefäßhöhe zur Verwendung mit Kappe/Deckel</b>	119 mm	119 mm	119 mm	119 mm	121 mm
<b>Adapter</b>					
<b>Anzahl der Gefäße pro Adapter/Rotor</b>	1/6	1/6	1/6	1/6	1/6 <sup>1)</sup>
<b>Bodenform</b>	rund	rund	rund	rund	konisch
<b>Zentrifugationsradius</b>	120 mm	120 mm	120 mm	120 mm	121 mm
<b>Max. RZB</b>	19.642 x g	19.642 x g	19.642 x g	19.642 x g	19.806 x g
<b>Verpackung</b>	Satz à 2 Stück	Satz à 2 Stück	Satz à 2 Stück	Satz à 2 Stück	Satz à 2 Stck.
<b>Best.-Nr.</b>	5820 726.008	5820 725.001	5820 728.000	5820 727.004	5820 730.005
<b>Preis</b>	70,90 €	70,90 €	70,90 €	70,90 €	70,90 €

<sup>1)</sup> Eppendorf Tubes® 5.0 mL mit Schraubdeckel passen nicht in diesen Adapter.

## Eppendorf Conical Tubes

Ob Zentrifugieren, Mischen oder andere Anwendungen – die Eppendorf Conical Tubes 15 mL und 50 mL passen perfekt in Ihre Arbeitsabläufe. Sie sind der nächste Schritt im umfangreichen Eppendorf-System für das Liquid Handling, Sample Handling und Cell Handling.

Weitere Informationen: [www.eppendorf.com/conicals](http://www.eppendorf.com/conicals)

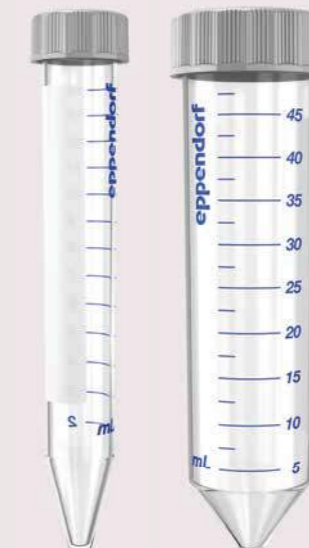

7 – 17 mL	15 mL	15 – 18 mL	20 – 30 mL	35 mL	50 mL konisch
17,5 mm	17 mm	18 mm	26 mm	29 mm	30 mm
112 mm	125 mm	107 mm	104 mm	113 mm	127 mm
1/6	1/6	1/6	1/6	1/6	-/6
rund	konisch	rund	rund	konisch	konisch
120 mm	120 mm	120 mm	105 mm	112 mm	123 mm
19.642 x g	19.642 x g	19.642 x g	17.187 x g	18.333 x g	20.133 x g
Satz à 2 Stück	Satz à 2 Stück	Satz à 2 Stück	Satz à 2 Stück	Satz à 2 Stück	-
5820 729.007	5820 717.009	5820 720.000	5820 721.006	5820 722.002	-
70,90 €	72,00 €	72,00 €	72,00 €	72,00 €	-

## Rotoren für 5910 R/5920 R

**Rotor FA-20x5**

- > 20 Plätze für Eppendorf Tubes® 5.0 mL<sup>1)</sup>
- > Max. Geschwindigkeit: 20.913 × g (13.100 rpm)
- > Aerosoldicht<sup>2)</sup> Eppendorf QuickLock®-Rotordeckel
- > Rotor, Deckel und Adapter sind autoklavierbar (121 °C, 20 min)
- > Eloxiertes Aluminium für hohe Chemikalienbeständigkeit

<sup>1)</sup> Für Eppendorf Tubes® 5.0 mL mit Schraubdeckel ist die Kapazität auf 10 Gefäße beschränkt. <sup>2)</sup> Aerosoldichtigkeit durch Public Health England, Porton Down (Großbritannien), getestet.

**Bestellinformationen**

Bezeichnung	Best.-Nr.	Preis
<b>Rotor FA-20x5</b> , für 20 Eppendorf Tubes® 5.0 mL, inkl. aerosoldichtem Eppendorf QuickLock®-Rotordeckel	5895 130.003	1.220,00 €
<b>Adapter</b> , für 1 Gefäß 0,5 mL oder Microtainer, max. Ø 8 mm, für alle 1,5-/2,0-mL-Rotoren, Satz à 6 Stück	5425 716.001	13,30 €
<b>Adapter</b> , für 1 PCR-Gefäß 0,2 mL, max. Ø 6 mm, für alle 1,5-/2,0-mL-Rotoren, Satz à 6 Stück	5425 715.005	13,30 €
<b>Adapter</b> , für 1 Gefäß 1.5 – 2.0 mL, für alle 5,0-mL-Rotoren, Satz à 4 Stück	5820 768.002	31,60 €
<b>Adapter</b> , für 1 Cryo-Gefäß, für alle 5,0-mL-Rotoren, Satz à 4 Stück	5820 769.009	31,60 €
<b>Adapter</b> , für 1 HPLC-Gefäß, für alle 5,0-mL-Rotoren, Satz à 4 Stück	5820 770.007	31,60 €
<b>Adapter</b> , für 1 Reaktionsgefäß 0,4 mL, max. Ø 6 mm, für alle 1,5-/2,0-mL-Rotoren, Satz à 6 Stück	5425 717.008	13,30 €

**Rotor FA-48x2**

- > 48 Plätze für 1,5-/2,0-mL-Gefäße
- > Max. Geschwindigkeit: 21.194 × g/13.700 rpm (5920 R) / 22.132 × g / 14.000 rpm (5910 R)
- > Eppendorf QuickLock® Rotordeckel für schnellen Verschluss des Deckels
- > Aerosoldicht<sup>1)</sup> für die sichere Zentrifugation von gefährlichen Proben
- > Eloxiertes Aluminium für hohe Chemikalienbeständigkeit
- > Rotor und Deckel sind autoklavierbar (121 °C, 20 min)

<sup>1)</sup> Aerosoldichtigkeit durch Public Health England, Porton Down (Großbritannien), getestet.

**Bestellinformationen**

Bezeichnung	Best.-Nr.	Preis
<b>Rotor FA-48x2</b> , inkl. aerosoldichtem Eppendorf QuickLock®-Rotordeckel	5895 135.005	1.220,00 €

## Rotoren für 5910 R

**Rotor F-48x15**

- > Festwinkelrotor mit hoher Kapazität für konische 15-mL-Gefäße und Glasgefäße
- > Maximalgeschwindigkeit: 5.005 × g (5.500 rpm)
- > Formeinsätze für konische 15-mL-Gefäße

**Bestellinformationen**

Bezeichnung	Best.-Nr.	Preis
<b>Rotor F-48x15</b> , für 40 konische 15-mL-Gefäße, inkl. 48 Stahlhülsen und Adapter	5895 160.000	867,00 €

**Rotor FA-30x2**

- > 30 Plätze für 1,5-/2,0-mL-Gefäße
- > Max. Geschwindigkeit: 20.984 × g (max. 13.700 rpm)
- > Eppendorf QuickLock®-Rotordeckel für schnelle Deckelverriegelung
- > Aerosoldicht für die sichere Zentrifugation von gefährlichen Proben<sup>1)</sup>
- > Eloxiertes Aluminium für hohe Chemikalienbeständigkeit
- > Rotor und Deckel sind autoklavierbar (121 °C, 20 min)

<sup>1)</sup> Aerosoldichtigkeit durch Public Health England, Porton Down (Großbritannien) getestet.

**Bestellinformationen**

Bezeichnung	Best.-Nr.	Preis
<b>Rotor FA-30x2</b> , inkl. aerosoldichtem Eppendorf QuickLock®-Rotordeckel	5895 155.006	867,00 €

# Concentrator plus

## Beschreibung

Das neue Design des Concentrator plus wurde mit Blick auf Kundenanforderungen entwickelt und ist eine ergonomische, intuitive und langlebige Lösung, die problemlos auf jeden Labortisch passt. Die moderne Heiztechnologie sorgt für eine optimale Probenbehandlung und gewährleistet somit die schnelle, effiziente und schonende Vakuumkonzentration von DNA/RNA, Nukleotiden, Proteinen und anderen flüssigen oder nassen Proben. Unser neuer, beschichteter Deckel zeichnet sich durch hohe Beständigkeit gegenüber aggressiven Säuren und organischen Lösungsmitteln (z. B. TFA, DMSO) aus.

Es sind drei Konfigurationen des Concentrator plus für die spezifischen Laboranforderungen der Kunden erhältlich:

- 1) Concentrator als Basisversion für den Anschluss an eine bereits vorhandene Vakuumpumpe
- 2) Gesamtsystem mit integrierter lösungsmittelbeständiger, wartungs- und ölfreier PTFE-Pumpe und Kondensatabscheider
- 3) Gesamtsystem mit Vakuumschluss für zusätzliche Kapazität. Die integrierte Vakuumpumpe kann auch separat genutzt werden – ohne dass sie aus dem System ausgebaut werden muss.

## Produkteigenschaften

- > In 3 Systemkonfigurationen erhältlich
- > Äußerst leiser Betrieb: <50 dB(A)
- > Dank der chemikalienbeständigen, wartungsfreien PTFE-Membranpumpe ist kein Pumpenölwechsel erforderlich.
- > Kompakte Gerätegröße spart wertvolle Arbeitsfläche
- > 15 verschiedene Rotoroptionen bieten Anschlussmöglichkeiten für Gefäße von 0,2 mL bis 50 mL, Mikrottestplatten und PCR-Platten
- > Motorloser Induktionsantrieb und chemikalienbeständige Edelstahlkammer für störungsfreien Betrieb
- > Kann für die Verwendung bei Dämpfen mit den meisten handelsüblichen Kühlfallen verbunden werden
- > Beschichteter Deckel mit hoher Chemikalienbeständigkeit



Technische Spezifikationen			
Modell	Concentrator plus Basisversion	Concentrator plus System	Concentrator plus System mit Anschluss
Vakuum	–	20 hPa (20 mbar)	20 hPa (20 mbar)
Probenkapazität	max. 144 Gefäße/2 Mikrottestplatten	max. 144 Gefäße/2 Mikrottestplatten	max. 144 Gefäße/2 Mikrottestplatten
Feste Drehzahl	1.400 rpm	1.400 rpm	1.400 rpm
Gefäßvolumen	0,2 – 50 mL	0,2 – 50 mL	0,2 – 50 mL
Port zum Anschluss externer Geräte an Vakuumpumpe	nein	nein	ja
Max. Leistungsaufnahme	150 W	350 W	350 W
Abmessungen (B x T x H)	33 x 37 x 23 cm	33 x 58 x 29 cm	33 x 58 x 29 cm
Gewicht ohne Zubehör	16,5 kg	31,5 kg	31,5 kg

➤ Weitere Informationen unter [www.eppendorf.com/centrifugation](http://www.eppendorf.com/centrifugation)

Unverbindliche Preisempfehlung. Alle Preise zzgl. USt.  
Technische Änderungen vorbehalten.



## Concentrator-Anschlussystem

Das komplette „Anschluss“-System bietet zusätzliche Funktionen und mehr Flexibilität. Damit kann die eingebaute Vakuumpumpe auch separat verwendet werden – ohne dass sie aus dem System ausgebaut werden muss. Dazu einfach den Port an das externe Gerät anschließen, für das ein Vakuum benötigt wird (z. B. Geltdrockner).



## Tastenfunktion

- > Zeitauswahl zwischen 1 min und 9:59 sowie Bremsfunktion
- > Temperaturvorwahl: Umgebungstemperatur, 30 °C, 45 °C und 60 °C
- > Mode/Vent-Funktion: Drei verschiedene Lösungsmittel-Modi zur Auswahl
- > Start/Stop des Konzentrationsprozesses



## Bestellinformationen

Bezeichnung	Best.-Nr.	Preis
<b>Concentrator plus Einzelgerät</b>		
230 V/50 – 60 Hz, mit Rotor F-45-48-11	5305 000.100	3.957,00 €
<b>Concentrator plus-Gesamtsystem</b>		
230 V/50 – 60 Hz, mit integrierter Membran-Vakuumpumpe, mit Rotor F-45-48-11	5305 000.304	7.052,00 €
230 V/50 – 60 Hz, mit integrierter Membran-Vakuumpumpe, ohne Rotor	5305 000.509	6.873,00 €
230 V/50 – 60 Hz, mit integrierter Membran-Vakuumpumpe; mit Anschluss, z. B. für einen Geltdrockner; ohne Rotor	5305 000.703	8.183,00 €
<b>Adapter</b> , für 1 Gefäß 0,5 mL oder Microtainer, max. Ø 8 mm, für alle 1,5-/2,0-mL-Rotoren, Satz à 6 Stück	5425 716.001	13,30 €
<b>Adapter</b> , für 1 PCR-Gefäß 0,2 mL, max. Ø 6 mm, für alle 1,5-/2,0-mL-Rotoren, Satz à 6 Stück	5425 715.005	13,30 €
<b>CombiSlide-Adapter</b> , für 12 Objektträger CombiSlide 12 Slides, für Plattenrotoren, Satz à 2 Stück	5825 706.005	268,00 €
<b>Adapter</b> , für 1 PCR-Gefäß 0,2 mL, für Rotor F-45-72-8, Satz à 6 Stück	5425 723.008	13,30 €
<b>Distanzstück für Rotoren</b> , erforderlich zur Stapelung der Rotoren F-45-72-8 und F-45-48-11	5301 316.005	24,90 €
<b>Arbeitsplatte</b> , für semi-/unskirted PCR-Platten, PCR-Streifen und 0,2-mL-PCR-Gefäße, für Rotor A-2-VC, Satz à 10 Stück	0030 124.235	54,30 €
<b>Rahmen für Arbeitsplatte</b> , für Rotor A-2-VC, Satz à 5 Stück	0030 124.243	46,80 €

➤ Bestellinformationen für andere Spannungsoptionen als 230V/50Hz ab Seite 450

# Rotoren für Concentrator plus

## Bestellinformationen

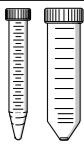
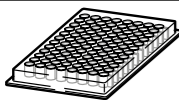
	Beschreibung	Max. Gefäßabmessungen Ø x L	Probenkapazität	Best.-Nr.	Preis
	Rotor F-45-72-8	8 x 31 mm <sup>1)</sup>	72 x 0,5 mL	5490 034.007	354,00 €
	Rotor F-45-70-11	11 x 41/47 mm	70 x 1,5 mL, 70 x 2,0 mL	5490 032.004	354,00 €
	Rotor F-45-48-11	11 x 41/47 mm <sup>1)</sup>	48 x 1,5 mL/2,0 mL	5490 030.001	354,00 €
	Rotor F-40-36-12	12 x 32 mm	36 x 1,5 mL	5490 040.007	447,00 €
	Rotor F-45-36-15	15 x 45 – 48 mm <sup>2)</sup>	36 x 3,0/5,0 mL	5490 035.003	354,00 €
	Rotor F-45-16-20	20 x 42 – 55 mm <sup>2)</sup>	16 x 6,5/10 mL	5490 043.006	447,00 €
	Rotor F-40-18-19	19 x 66 mm	18 x 10 mL	5490 037.006	447,00 €
	Rotor F-45-12-31	31 x 55 mm	12 x 20 mL	5490 044.002	447,00 €
	Rotor F-35-8-24	24 x 86 – 105 mm <sup>2)</sup>	8 x 25 mL	5490 039.009	447,00 €
	Rotor F-45-24-12	12 x 67 – 100 mm <sup>2) 3)</sup>	24 x 5 – 7 mL	5490 036.000	354,00 €
	Rotor F-50-8-16	16 x 105 – 120 mm <sup>2)</sup>	8 x 8 – 12 mL	5490 041.003	447,00 €
	Rotor F-50-8-18	18 x 105 – 128 mm <sup>2)</sup>	8 x 10 – 18 mL	5490 042.000	447,00 €
	Rotor F-45-8-17	17 x 116 – 123 mm <sup>2)</sup>	8 x konische 15-mL-Gefäße	5490 038.002	447,00 €
	Rotor F-35-6-30	17 x 116 – 123 mm oder 30 x 116 – 123 mm <sup>2)</sup>	6 x konische 15-mL-Gefäße oder 6 x konische 50-mL-Gefäße	5490 047.001	447,00 €
	Rotor A-2-VC	128 x 86 x 27 mm	2 x MTP oder skirted PCR-Platten 2 x Deepwell-Platten (DWP) (max. Höhe = 27 mm)	5490 045.009	950,00 €

<sup>1)</sup> Der Rotor ist mit Distanzstück 5301 316.005 zur Verdoppelung der Kapazität stapelbar. <sup>2)</sup> Min./max. Gefäßlänge. <sup>3)</sup> Gefäßlänge = 75 mm; Kapazität für max. 24 Gefäße



### Rotor F-45-48-11

- > Rotor für 48 x 1,5/2,0-mL-Reaktionsgefäße
- > Ein Distanzstück ermöglicht zusätzliches Stapeln (doppelte Kapazität)



### Rotor F-35-6-30

- > Rotor für 6 x konische 50-mL-Gefäße
- > Fasst auch 6 x konische 15-mL-Gefäße



### Rotor A-2-VC

- > Zur Verwendung mit Mikrotest-, PCR- und Deepwell-Platten bis 27 mm Höhe
- > Für PCR- und Mikrotestplatten ohne Rahmen ist eine Arbeitsplatte mit Rahmen erhältlich
- > Rotor ist für 20 min. bei 121 °C autoklavierbar
- > Geeignet für den CombiSlide-Adapter



### Rotor F-45-8-17

- > Rotor für 8 x konische 15-mL-Gefäße





# Sample Handling



Modell	Eppendorf BioPhotometer® D30	BioSpectrometer® basic
Seite(n)	226	227
Wellenlängenbereich Absorption	230, 260, 280, 320, 340, 405, 490, 562, 595, 600 nm	Scan (nm): 200 – 830 bei 1 nm-Inkrementen
Schrittweite Wellenlängenwahl	entfällt	1 nm
Scannen	nein	ja
Spektrale Bandbreite	≤4 nm	≤4 nm
Systematische Messabweichung	≤0,5 nm	≤0,5 nm
Wellenlänge		
Zufällige Messabweichung Wellenlänge	± 1 nm	±1 nm
Absorptionsmessbereich	0 A – 3,0 A (260 nm)	0 A – 3,0 A (260 nm)
Systematische Messabweichung Absorption	±1 % (A = 1)	±1 % (A = 1)
Zufällige Messabweichung Absorption	≤0,002 bei A = 0 ≤0,005 (0,5 %) bei A = 1	≤0,002 bei A = 0 ≤0,005 (0,5 %) bei A = 1
Lichtquelle Absorption	Xenon-Blitzlampe	Xenon-Blitzlampe
Detektortyp	CMOS-Photodioden	CMOS-Photodiodenarray, 1024 Pixel
Messprinzip Absorption	Absorptions-Einstrahlphotometer mit Referenzstrahl	Absorptions-Einstrahlphotometer mit Referenzstrahl
Lichtweglänge Probe	8,5 mm	8,5 mm
Lichtquelle Fluoreszenz	–	–
Strahlempfänger Fluoreszenz	entfällt	–
Messprinzip Fluoreszenz	–	–
Fluoreszenzmessbereich	–	–
dsDNA-Konzentrationsbereich (für 1 bis 10 mm optische Schichtdicke)	2,5 ng/μL – 1.500 ng/μL	2,5 ng/μL – 1.500 ng/μL
BSA-Konzentrationsbereich (für 1 bis 10 mm optische Schichtdicke)	76 ng/μL bis 45.450 ng/μL (Der Faktor für BSA beträgt 1.515)	76 ng/μL bis 45.450 ng/μL (Der Faktor für BSA beträgt 1.515)
Sprache der Bedienung	Spanisch, Italienisch, Französisch, Englisch, Deutsch, Japanisch	Spanisch, Italienisch, Französisch, Englisch, Deutsch, Japanisch
Methodenspeicher	>100 Methodenprogramme	>100 Methodenprogramme
Abmessungen (B x T x H)	295 x 400 x 150 mm / 11,6 x 15,7 x 6 in	295 x 400 x 150 mm / 11,6 x 15,7 x 6 in
Gewicht ohne Zubehör	5,4 kg	5,4 kg
Küvettschacht	12,5 mm x 12,5 mm	12,5 mm x 12,5 mm
Netzanschluss	100 – 240 V, 50 – 60 Hz	100 – 240 V, 50 – 60 Hz
Leistungsaufnahme	Ca. 15 W im Bedienlauf Ca. 5 W mit gedimmtem Display	Ca. 15 W im Bedienlauf Ca. 5 W mit gedimmtem Display
Schnittstellen	> USB-Master: für USB-Stick und Thermodrucker DPU-S445 > USB-Slave für die Verbindung mit einem PC (alle Funktionen ohne PC verfügbar) > Serielle RS-232-Schnittstelle: für Thermodrucker DPU-414 > Ethernet-Schnittstelle RJ45: Zum Anschluss an einen Netzwerkdrucker oder E-Mail-Versand von Datenausgaben direkt aus dem Gerät	> USB-Master: für USB-Stick und Thermodrucker DPU-S445 > USB-Slave für die Verbindung mit einem PC (alle Funktionen ohne PC verfügbar) > Serielle RS-232-Schnittstelle: für Thermodrucker DPU-414 > Ethernet-Schnittstelle RJ45: Zum Anschluss an einen Netzwerkdrucker oder E-Mail-Versand von Datenausgaben direkt aus dem Gerät

Modell	Eppendorf BioSpectrometer® kinetic	Eppendorf BioSpectrometer® fluorescence
Seite(n)	228	229
Wellenlängenbereich Absorption	Scan (nm): 200 – 830 mit 1 nm-Inkrementen	Scan (nm): 200 – 830 bei 1 nm-Inkrementen
Schrittweite Wellenlängenwahl	1 nm	1 nm
Scannen	ja	ja
Spektrale Bandbreite	≤4 nm	≤4 nm
Systematische Messabweichung	≤0,5 nm	≤0,5 nm
Wellenlänge		
Zufällige Messabweichung Wellenlänge	±1 nm	± 1 nm
Absorptionsmessbereich	0 A – 3,0 A (260 nm)	0 A – 3,0 A (260 nm)
Systematische Messabweichung Absorption	±1 % (A = 1)	–
Zufällige Messabweichung Absorption	≤0,002 bei A = 0 ≤0,005 (0,5 %) bei A = 1	≤0,002 bei A = 0 ≤0,005 (0,5 %) bei A = 1
Lichtquelle Absorption	Xenon-Blitzlampe	Xenon-Blitzlampe
Detektortyp	CMOS-Photodiodenarray, 1024 Pixel	CMOS-Photodiodenarray, 1024 Pixel
Messprinzip Absorption	Absorptions-Einstrahlphotometer mit Referenzstrahl	Absorptions-Einstrahlphotometer mit Referenzstrahl
Lichtweglänge Probe	8,5 mm	8,5 mm
Lichtquelle Fluoreszenz	–	LED
Strahlempfänger Fluoreszenz	–	Photodioden
Messprinzip Fluoreszenz	–	Konfokales Filterfluorimeter mit Referenzstrahl
Fluoreszenzmessbereich	–	0,5 nM – 2.000 nM Fluorescein (Emissionswellenlänge 520 nm)
dsDNA-Konzentrationsbereich (für 1 bis 10 mm optische Schichtdicke)	2,5 ng/μL – 1.500 ng/μL	1,0 ng/μL – 1.500 ng/μL
BSA-Konzentrationsbereich (für 1 bis 10 mm optische Schichtdicke)	76 ng/μL bis 45.450 ng/μL (Der Faktor für BSA beträgt 1.515)	0,01 ng/μL – 45.450 ng/μL (Der Faktor für BSA beträgt 1.515)
Sprache der Bedienung	Spanisch, Italienisch, Französisch, Englisch, Deutsch, Japanisch	Spanisch, Italienisch, Französisch, Englisch, Deutsch, Japanisch
Methodenspeicher	>100 Methodenprogramme	>100 Methodenprogramme
Abmessungen (B x T x H)	295 x 400 x 150 mm / 11,6 x 15,7 x 6 in	295 x 400 x 150 mm / 11,6 x 15,7 x 6 in
Gewicht ohne Zubehör	5,5 kg	5,4 kg
Küvettschacht	12,5 mm x 12,5 mm, temperiert 20 °C – 42 °C	12,5 mm x 12,5 mm
Netzanschluss	100 – 240 V, 50 – 60 Hz	100 – 240 V, 50 – 60 Hz
Leistungsaufnahme	Ca. 30 W im Bedienlauf Ca. 5 W bei gedimmtem Display und abgeschalteter Temperaturregelung	Ca. 15 W im Bedienlauf Ca. 5 W mit gedimmtem Display
Schnittstellen	> USB-Master: für USB-Stick und Thermodrucker DPU-S445 > USB-Slave für die Verbindung mit einem PC (alle Funktionen ohne PC verfügbar) > Serielle RS-232-Schnittstelle: für Thermodrucker DPU-414 > Ethernet-Schnittstelle RJ45: Zum Anschluss an einen Netzwerkdrucker oder E-Mail-Versand von Datenausgaben direkt aus dem Gerät	> USB-Master: für USB-Stick und Thermodrucker DPU-S445 > USB-Slave für die Verbindung mit einem PC (alle Funktionen ohne PC verfügbar) > Serielle RS-232-Schnittstelle: für Thermodrucker DPU-414 > Ethernet-Schnittstelle RJ45: Zum Anschluss an einen Netzwerkdrucker oder E-Mail-Versand von Datenausgaben direkt aus dem Gerät

Weitere Informationen unter [www.eppendorf.com](http://www.eppendorf.com)

Unverbindliche Preisempfehlung. Alle Preise zzgl. USt.  
Technische Änderungen vorbehalten.



Auf Seite 388 finden Sie detaillierte Informationen zu Dienstleistungen für diese Produkte!

Your local distributor: [www.eppendorf.com/contact](http://www.eppendorf.com/contact)  
Eppendorf Vertrieb Deutschland GmbH · Peter-Henlein-Str. 2 50389 · Wesseling-Berzdorf · Germany · Tel. +49 2232 418-0 · Fax +49 2232 418-155 ·  
[www.eppendorf.de](http://www.eppendorf.de) · [vertrieb@eppendorf.de](mailto:vertrieb@eppendorf.de) · Eppendorf Austria GmbH · 1210 Wien · Austria · Tel. +43 1 890 13 64-0 · Fax +43 1 890 13 64-20 · [www.eppendorf.at](http://www.eppendorf.at)

## Eppendorf BioPhotometer® D30

### Beschreibung

Das Eppendorf BioPhotometer D30 stellt die dritte Generation der in den Life Sciences als Standard etablierten Eppendorf-Spektralphotometer dar. Einfach wählbare vordefinierte Routinewellenlängen ermöglichen eine schnelle und unkomplizierte Programmierung. Die Anwender werden mit kurzen, einfachen Bildschirmanweisungen durch jeden Assay-Schritt geführt. Die ultrastabile Xenon-Blitzlampe benötigt keine Aufwärmzeit. Eine Messung dauert typischerweise 5 Sekunden. Die Rohdaten und die verarbeiteten Daten werden klar auf dem großen Farbbildschirm dargestellt und können direkt aus dem Gerät in verschiedene gängige Formate exportiert werden. Die Einwegküvetten Eppendorf UVette® ermöglichen Messungen mit geringen Probenvolumina von nur 50 µL. Mit der Eppendorf µCuvette® G1.0 kann das Probenvolumen noch weiter auf 1,5 µL verringert werden.



### Produkteigenschaften

- > Absorptionsmessungen bei einer oder mehreren festen Wellenlängen
- > Scan für spezifische UV-Anwendungen mit automatischer Bestimmung der Reinheitsverhältnisse
- > Vorprogrammierte Anwendungen für einen schnellen Start und Anwendungen mit Auswertung auf der Grundlage von Faktor, Standard oder Standardreihe
- > Integrierter Methoden- und Ergebnisspeicher
- > Datenübertragung über USB-Schnittstelle, Ethernet und E-Mail oder direkter Ergebnisausdruck
- > Datenausgabe über JPEG-Screenshots, Microsoft® Excel® oder sichere PDF-Dateien auf einen standardmäßigen USB-Flashspeicher oder per E-Mail
- > Fehlerminimierung durch geführten Software-Ablauf
- > Kompatibel mit Standard-, Semimikro- und Mikrovolumen-Messzellen
- > Feste Wellenlängen ohne bewegliche Teile
- > Integrierte Selbsttest- und Kalibrierungshistorie

### Anwendungen

- > Nukleinsäurequantifizierung
- > Direkte Proteinquantifizierung (UV 280 nm)
- > Mikrovolumen-Messungen mit der µCuvette G1.0 für hochkonzentrierte Proben
- > Messung des Bakterienwachstums (OD 600)
- > Kolorimetrische Assays für die Proteinquantifizierung, z. B. BCA, Bradford, Lowry
- > 340 nm: Endpunktassays mit NADPH oder NAPH
- > 405 nm: Endpunktassays mit para-Nitrophenol
- > 490 nm: Zytotoxischer Endpunktassay



www.eppendorf.com/D30-Poster

### Bestellinformationen

Bezeichnung	Best.-Nr.	Preis
Eppendorf BioPhotometer® D30, 230 V/50 – 60 Hz	6133 000.001	5.208,00 €
Eppendorf µCuvette® G1.0 und Eppendorf BioPhotometer® D30, 230 V/50 – 60 Hz	6133 000.907	6.348,00 €
BioPhotometer® D30 Referenzfiltersatz, Filtersatz zur Überprüfung der photometrischen Richtigkeit und Wellenlängenrichtigkeit (gemäß NIST®)	6133 928.004	1.381,00 €
Thermodrucker DPU-S445	6135 011.000	672,00 €

✂ Bestellinformationen für andere Spannungsoptionen ab Seite 450

ℹ Weitere Informationen unter [www.eppendorf.com/photometry](http://www.eppendorf.com/photometry)

Unverbindliche Preisempfehlung. Alle Preise zzgl. USt.  
Technische Änderungen vorbehalten.

## Eppendorf BioSpectrometer® basic

### Beschreibung

Das auf dem Eppendorf BioPhotometer D30 aufbauende Eppendorf BioSpectrometer basic zeichnet sich durch die gleiche Unkompliziertheit, Flexibilität und Zuverlässigkeit wie dieses Gerät aus. Im Vergleich zum BioPhotometer D30 bietet das Biospectrometer basic zusätzlich frei wählbare Wellenlängen von 200 – 830 nm (wählbar in Schritten von 1 nm). So kann der Anwender die Parameter für jeden Assay definieren, gleich ob es sich um einen Scan, eine Einzel- oder eine Mehrfachwellenlängenmessung handelt. Das Eppendorf BioSpectrometer basic eignet sich für mehr Aufgaben, da die Wellenlängen nicht vordefiniert sind, und ermöglicht das einfache Programmieren von nicht routinemäßigen oder neuen Assays (zusätzlich zu den vorprogrammierten Routinemethoden). Das Eppendorf BioSpectrometer basic ist ein robustes und dennoch flexibles ‚Arbeitstier‘.



### Produkteigenschaften

- > Extinktionsmessung für eine oder mehrere Wellenlängen, Aufnahme von Wellenlängenscans im Bereich von 200 nm bis 830 nm (Inkrement: 1 nm)
- > Automatische Auswertung und Speicherung von Messdaten und übersichtliche Darstellung der Ergebnisse
- > Spektralgraph zur Darstellung der Probenreinheit mit automatischer Berechnung der Reinheitskoeffizienten
- > Frei programmierbare Anwendungen mit Auswertung über Faktor, Standard oder Standardreihe und frei programmierbare Parameter
- > Zweiwellenlängenverfahren mit Subtraktions- oder Divisionsauswertung
- > Integrierter Methoden- und Ergebnisspeicher
- > Datenübertragung über USB-Schnittstelle, Ethernet und E-Mail oder direkter Ergebnisausdruck
- > Fehlerminimierung durch geführten Software-Ablauf
- > Integrierte Selbsttest- und Kalibrierungshistorie

### Anwendungen

- > Nukleinsäurequantifizierung
- > Direkte Proteinquantifizierung (UV 280 nm)
- > Mikrovolumen-Messungen mit der µCuvette G1.0 für hochkonzentrierte Proben
- > Messung des Bakterienwachstums (OD 600)
- > Kolorimetrische Assays für die Proteinquantifizierung, z. B. BCA, Bradford, Lowry
- > Auswertung der Einbaurrate von farbstoffmarkierten Biomolekülen (Nukleinsäure oder Proteine)
- > Frei wählbare Wellenlänge, z. B. 340 nm: Assays mit NADPH oder NAPH, 405 nm: Assays mit para-Nitrophenol, 420 nm: Assays mit ortho-Nitrophenol, 490 nm: Kolorimetrische Fruktosebestimmung, 490 nm: Zytotoxischer Endpunktassay

### Bestellinformationen

Bezeichnung	Best.-Nr.	Preis
Eppendorf BioSpectrometer® basic, 230 V/50 – 60 Hz	6135 000.009	6.838,00 €
Eppendorf µCuvette® G1.0 und Eppendorf BioSpectrometer® basic, 230 V/50 – 60 Hz	6135 000.904	7.843,00 €
BioSpectrometer® Referenzfiltersatz, Filtersatz zur Überprüfung der photometrischen Richtigkeit und Wellenlängenrichtigkeit (gemäß NIST®)	6135 928.001	1.614,00 €
Thermodrucker DPU-S445	6135 011.000	672,00 €

✂ Bestellinformationen für andere Spannungsoptionen ab Seite 450

Your local distributor: [www.eppendorf.com/contact](http://www.eppendorf.com/contact)

Eppendorf Vertrieb Deutschland GmbH · Peter-Henlein-Str. 2 50389 · Wesseling-Berzdorf · Germany · Tel. +49 2232 418-0 · Fax +49 2232 418-155 ·  
www.eppendorf.de · vertrieb@eppendorf.de · Eppendorf Austria GmbH · 1210 Wien · Austria · Tel. +43 1 890 13 64-0 · Fax +43 1 890 13 64-20 · www.eppendorf.at

## Eppendorf BioSpectrometer® kinetic

### Beschreibung

Das Eppendorf BioSpectrometer kinetic ist eine Erweiterung des Eppendorf BioSpectrometer basic und bietet neben vorprogrammierten auch frei programmierbare zeitgesteuerte und temperierbare Assays. Es verfügt über einen integrierten beheizten Küvettenfach. Sein integriertes Peltier-Element ermöglicht die hohe Präzision, die für die Ermittlung von Enzym- und Substratkinetiken sowie andere temperaturempfindliche Anwendungen benötigt wird. Im Lieferumfang ist eine geführte Software enthalten: die Konfiguration neuer Assays erfordert nur minimalen Aufwand. Die nachträgliche Modifizierung des Zeitfensters für die Regressionsanalyse kann direkt am Gerät vorgenommen werden. Das BioSpectrometer kinetic ersetzt die herkömmliche umfangreiche und beschwerliche Konfiguration für temperierbare zeitgesteuerte Assays.



### Produkteigenschaften

- > Alle Eppendorf BioSpectrometer basic-Optionen
- > Integrierter temperierbarer Küvettenfach (Einstellbereich von +20 °C bis +42 °C in Schritten von 0,1 °C)
- > Integrierter Intervalltimer (Mindestintervall 5 s, maximaler Messzeitbereich 59 m 59 s)
- > Vorprogrammierte und frei programmierbare Kinetikmethoden
- > Nachträgliche Modifizierung des Zeitfensters für die Regressionsanalyse
- > Datenausgabe über JPEG-Screenshots, Microsoft Excel oder sichere PDF-Dateien auf einen standardmäßigen USB-Flashspeicher oder per E-Mail

### Anwendungen

- > Alle Eppendorf BioSpectrometer basic-Anwendungen
- > Weitere kinetische Anwendungen und Tests der enzymatischen Aktivität bei verschiedenen Temperaturen z. B.:
  - > Messungen der Hexokinase-Aktivität (340 nm, 37 °C)
  - > Bestimmung der ATP-Konzentration (340 nm, 37 °C)
  - >  $\beta$ -Galactosidase-Assays (420 nm, 30 °C)

### Bestellinformationen

Bezeichnung	Best.-Nr.	Preis
Eppendorf BioSpectrometer® kinetic, 230 V/50 – 60 Hz	6136 000.002	8.271,00 €
Eppendorf $\mu$ Cuvette® G1.0 und Eppendorf BioSpectrometer® kinetic, 230 V/50 – 60 Hz	6136 000.800	9.133,00 €
BioSpectrometer® Referenzfiltersatz, Filtersatz zur Überprüfung der photometrischen Richtigkeit und Wellenlängenrichtigkeit (gemäß NIST®)	6135 928.001	1.614,00 €
Thermodrucker DPU-S445	6135 011.000	672,00 €

✂ Bestellinformationen für andere Spannungsoptionen ab Seite 450

ℹ Weitere Informationen unter [www.eppendorf.com/photometry](http://www.eppendorf.com/photometry)

Unverbindliche Preisempfehlung. Alle Preise zzgl. USt.  
Technische Änderungen vorbehalten.

## Eppendorf BioSpectrometer® fluorescence

### Beschreibung

Das Eppendorf BioSpectrometer fluorescence ist eine Erweiterung des Eppendorf BioSpectrometer basic und verfügt über ein integriertes Fluoreszenzmodul. UV/Vis-Assays, Fluoreszenz-Assays und Semimikro-/Mikrovolumenmessungen können alle auf einem einzigen Gerät ausgeführt werden, ohne dass eine externe Steuerung (PC/Laptop) benötigt wird. Mit dem Eppendorf BioSpectrometer fluorescence kann der Messbereich von Biomolekülen (Nukleinsäure und Proteine) im Vergleich zu UV-Messungen um den Faktor 1.000 erweitert werden. Vorprogrammierte (modifizierte) Methoden für Qubit-DNA-Quantifizierungskits (SS, HS, BR) erweitern die Flexibilität und Funktionalität des Geräts. Zudem ermöglicht die Verwendung der Eppendorf  $\mu$ Cuvette G1.0 für Fluoreszenz-Assays (5  $\mu$ L Beladungsvolumen) eine enorme Verringerung des Reagenzienverbrauchs.



### Produkteigenschaften

- > Alle Eppendorf BioSpectrometer basic-Optionen
- > Vorprogrammierte und frei programmierbare Fluoreszenzmethoden
- > Vorprogrammierte (modifizierte) Methoden für Qubit-DNA-Quantifizierungskits (SS, HS, BR)
- > Fluoreszenzmessung von dsDNA bis zu einer Konzentration von nur 1 pg/ $\mu$ L mit Pico Green®
- > Fluoreszenzmessung von BSA bis zu einer Konzentration von nur 0,01 ng/ $\mu$ L
- > Wellenlänge der Fluoreszenzanregung 470 nm, Emissionswellenlänge 520 nm und 560 nm
- > Fluoreszenzintensität über einen Bereich von 0,5 nM bis 2.000 nM Fluorescein
- > Ein Verbrauchsartikel (UVette) sowohl für UV/Vis- als auch Fluoreszenz-Assays

### Anwendungen

- > Ideal für Next-Generation-Sequencing (Mikrovolumen-UV/Vis- und Fluoreszenz-Assays in einem einzigen Gerät)
- > dsDNA-Quantifizierung bis zu einer Konzentration von nur 1 pg/ $\mu$ L mit herkömmlichen Kits, z. B. Pico Green®
- > ssDNA-Quantifizierung bis zu einer Konzentration von nur 10 pg/ $\mu$ L
- > RNA-Quantifizierung bis zu einer Konzentration von nur 20 pg/ $\mu$ L
- > Oligo-Quantifizierung bis zu einer Konzentration von nur 10 pg/ $\mu$ L
- > Protein (BSA)-Quantifizierung bis zu Konzentration von nur 0,01 ng/ $\mu$ L
- > Quantifizierung von GFP-bindenden Proteinen
- > Wachstumsmessung von GFP-bindenden Bakterien



[www.eppendorf.com/biospectrometer-fluorescence-video](http://www.eppendorf.com/biospectrometer-fluorescence-video)

### Bestellinformationen

Bezeichnung	Best.-Nr.	Preis
Eppendorf BioSpectrometer® fluorescence, 230 V/50 – 60 Hz	6137 000.006	9.315,00 €
Eppendorf $\mu$ Cuvette® G1.0 und Eppendorf BioSpectrometer® fluorescence, 230 V/50 – 60 Hz	6137 000.901	10.330,00 €
Eppendorf BioSpectrometer® fluorescence Referenzfiltersatz, Filtersatz zur Überprüfung der photometrischen Richtigkeit und Wellenlängenrichtigkeit (gemäß NIST®) sowie zur Überprüfung der fluorimetrischen Präzision (zufällige Messabweichung) und Linearität	6137 928.009	2.959,00 €
Thermodrucker DPU-S445	6135 011.000	672,00 €

✂ Bestellinformationen für andere Spannungsoptionen ab Seite 450

Your local distributor: [www.eppendorf.com/contact](http://www.eppendorf.com/contact)

Eppendorf Vertrieb Deutschland GmbH · Peter-Henlein-Str. 2 50389 · Wesseling-Berzdorf · Germany · Tel. +49 2232 418-0 · Fax +49 2232 418-155 · [www.eppendorf.de](http://www.eppendorf.de) · [vertrieb@eppendorf.de](mailto:vertrieb@eppendorf.de) · Eppendorf Austria GmbH · 1210 Wien · Austria · Tel. +43 1 890 13 64-0 · Fax +43 1 890 13 64-20 · [www.eppendorf.at](http://www.eppendorf.at)



# Technische Daten

Technische Spezifikationen		
Modell	Eppendorf BioPhotometer® D30	BioSpectrometer® basic
<b>Wellenlängenbereich Absorption</b>	Feste Wellenlänge (nm): 230, 260, 280, 320, 340, 405, 490, 562, 595, 600	Scan (nm): 200 – 830 bei 1 nm-Inkrementen
<b>Absorptionsmessbereich</b>	0 A – 3,0 A (260 nm)	0 A – 3,0 A (260 nm)
<b>Zufällige Messabweichung Absorption</b>	≤0,002 bei A = 0 ≤0,005 (0,5 %) bei A = 1	≤0,002 bei A = 0 ≤0,005 (0,5 %) bei A = 1
<b>dsDNA-Konzentrationsbereich (UV 260 nm) µCuvette® G1.0</b>	25 ng/µL – 1.500 ng/µL	25 ng/µL – 1.500 ng/µL
<b>dsDNA-Konzentrationsbereich (UV 260 nm) UVette® 2 mm</b>	12,5 ng/µL – 750 ng/µL	12,5 ng/µL – 750 ng/µL
<b>dsDNA-Konzentrationsbereich (UV 260 nm) UVette® 10 mm</b>	2,5 ng/µL – 150 ng/µL	2,5 ng/µL – 150 ng/µL
<b>BSA-Konzentrationsbereich (UV 280 nm) µCuvette® G1.0</b>	758 ng/µL – 45.450 µg/µL ±30 ng/µL bei A = 0 ±76 ng/µL bei A = 1 (0,5 %)	758 ng/µL bis 45.450 ng/µL ±30 ng/µL bei A = 0 ±76 ng/µL bei A = 1 (0,5 %)
<b>BSA-Konzentrationsbereich (UV 280 nm) UVette® 2 mm</b>	379 ng/µL bis 22.725 ng/µL ±15 ng/µL bei A = 0 ±38 ng/µL bei A = 1 (0,5 %)	379 ng/µL bis 22.725 ng/µL ±15 ng/µL bei A = 0 ±38 ng/µL bei A = 1 (0,5 %)
<b>BSA-Konzentrationsbereich (UV 280 nm) UVette® 10 mm</b>	75 ng/µL bis 4.545 ng/µL ±3 ng/µL bei A = 0 ±7 ng/µL bei A = 1 (0,5 %)	75 ng/µL bis 4.545 ng/µL ±3 ng/µL bei A = 0 ±7 ng/µL bei A = 1 (0,5 %)
<b>Einstellbarer Temperaturbereich</b>	–	–
<b>Systematische Messabweichung Temperatur</b>	–	–
<b>Zufällige Messabweichung Temperatur</b>	–	–
<b>Messzeitbereich</b>	–	–
<b>Abstand zwischen zwei Messpunkten</b>	–	–
<b>Lichtquelle Absorption</b>	Xenon-Blitzlampe	Xenon-Blitzlampe
<b>Lichtquelle Fluoreszenz</b>	–	–
<b>Messprinzip Fluoreszenz</b>	–	–
<b>Anregungswellenlänge Fluoreszenz</b>	–	–
<b>Emissionswellenlänge I Fluoreszenz</b>	–	–
<b>Emissionswellenlänge II Fluoreszenz</b>	–	–
<b>Fluoreszenzmessbereich</b>	–	–
<b>Zufällige Messabweichung Fluoreszenz</b>	–	–



Technische Spezifikationen		
Modell	Eppendorf BioSpectrometer® kinetic	Eppendorf BioSpectrometer® fluorescence
<b>Wellenlängenbereich Absorption</b>	Scan (nm): 200 – 830 mit 1 nm-Inkrementen	Scan (nm): 200 – 830 bei 1 nm-Inkrementen
<b>Absorptionsmessbereich</b>	0 A – 3,0 A (260 nm)	0 A – 3,0 A (260 nm)
<b>Zufällige Messabweichung Absorption</b>	≤0,002 bei A = 0 ≤0,005 (0,5 %) bei A = 1	≤0,002 bei A = 0 ≤0,005 (0,5 %) bei A = 1
<b>dsDNA-Konzentrationsbereich (UV 260 nm) µCuvette® G1.0</b>	25 ng/µL – 1.500 ng/µL	25 ng/µL – 1.500 ng/µL
<b>dsDNA-Konzentrationsbereich (UV 260 nm) UVette® 2 mm</b>	12,5 ng/µL – 750 ng/µL	12,5 ng/µL – 750 ng/µL
<b>dsDNA-Konzentrationsbereich (UV 260 nm) UVette® 10 mm</b>	2,5 ng/µL – 150 ng/µL	2,5 ng/µL – 150 ng/µL
<b>BSA-Konzentrationsbereich (UV 280 nm) µCuvette® G1.0</b>	758 ng/µL bis 45.450 ng/µL ±30 ng/µL bei A = 0 ±76 ng/µL bei A = 1 (0,5 %)	758 ng/µL bis 45.450 ng/µL ±30 ng/µL bei A = 0 ±76 ng/µL bei A = 1 (0,5 %)
<b>BSA-Konzentrationsbereich (UV 280 nm) UVette® 2 mm</b>	379 ng/µL bis 22.725 ng/µL ±15 ng/µL bei A = 0 ±38 ng/µL bei A = 1 (0,5 %)	379 ng/µL bis 22.725 ng/µL ±15 ng/µL bei A = 0 ±38 ng/µL bei A = 1 (0,5 %)
<b>BSA-Konzentrationsbereich (UV 280 nm) UVette® 10 mm</b>	75 ng/µL bis 4.545 ng/µL ±3 ng/µL bei A = 0 ±7 ng/µL bei A = 1 (0,5 %)	75 ng/µL bis 4.545 ng/µL ±3 ng/µL bei A = 0 ±7 ng/µL bei A = 1 (0,5 %)
<b>Einstellbarer Temperaturbereich</b>	20 – 42 °C (kleinste Schrittweite 0,1 °C)	–
<b>Systematische Messabweichung Temperatur</b>	±0,2 °C bei 25 – 37 °C	–
<b>Zufällige Messabweichung Temperatur</b>	±0,15 °C bei 25 – 37 °C	–
<b>Messzeitbereich</b>	00:05 – 59:59 Min:Sek	–
<b>Abstand zwischen zwei Messpunkten</b>	00:05 – 10:00 Min:Sek	–
<b>Lichtquelle Absorption</b>	Xenon-Blitzlampe	Xenon-Blitzlampe
<b>Lichtquelle Fluoreszenz</b>	–	LED
<b>Messprinzip Fluoreszenz</b>	–	Konfokales Filterfluorimeter mit Referenzstrahl
<b>Anregungswellenlänge Fluoreszenz</b>	–	470 nm, Bandbreite: 25 nm
<b>Emissionswellenlänge I Fluoreszenz</b>	–	520 nm, Bandbreite: 15 nm
<b>Emissionswellenlänge II Fluoreszenz</b>	–	560 nm, Bandbreite: 40 nm
<b>Fluoreszenzmessbereich</b>	–	0,5 nM – 2.000 nM Fluorescein (Emissionswellenlänge 520 nm)
<b>Zufällige Messabweichung Fluoreszenz</b>	–	±2 % bei 1 nM Fluorescein

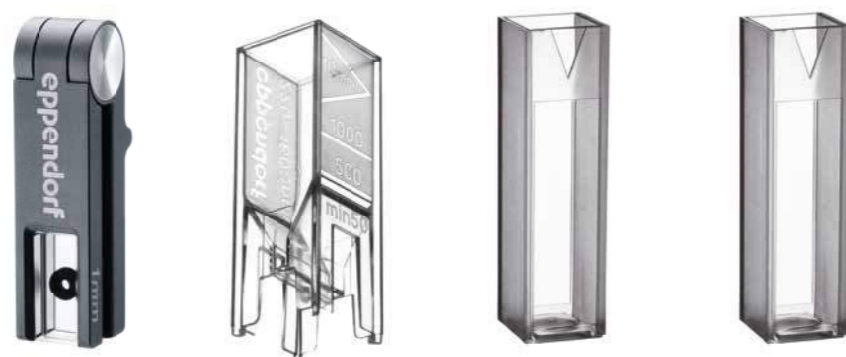

Modell	Eppendorf μCuvette® G1.0	UVette®	Macro Vis Cuvette	Semi-micro Vis Cuvette
Seite(n)	233	234	235	235
dsDNA-Konzentrationsbereich (für 1 bis 10 mm optische Schichtdicke)	25 ng/μL – 1.500 ng/μL	2,5 ng/μL – 750 ng/μL	–	–
BSA-Konzentrationsbereich (für 1 bis 10 mm optische Schichtdicke)	758 ng/μL – 45.450 ng/μL	7,5 ng/μL – 22.725 ng/μL	–	–
Kolorimetrische Proteinassays	ja	ja	ja	ja
OD-600-Methoden	nein	ja	ja	ja
Fluoreszenzmessungen	ja	ja	ja	ja
UV-Transparenz	>180 nm	>220 nm	–	–
Lichttransmission	180 nm – 2.000 nm	220 nm – 1.600 nm	300 nm – 900 nm	300 nm – 900 nm
Material	Quarzglas (mit hydrophober Beschichtung)	Polystyrol	Polystyrol	Polystyrol
Abmessungen (B x T x H)	12,5 x 12,5 x 48 mm	12,5 x 12,5 x 36 mm	12,5 x 12,5 x 45 mm	12,5 x 12,5 x 45 mm
Temperaturregelung	nein	nein	ja	nein
Mindestfüllvolumen				
in Eppendorf-Photometern	1,5 μL	50 μL	1.000 μL	400 μL
in Geräten anderer Hersteller	–	50 μL	2.500 μL	1.500 μL
Maximales Füllvolumen	10 μL	2.000 μL	4.500 μL	3.000 μL
Lichtweglänge Probe	1 mm	2 mm und 10 mm	10 mm	10 mm
Küvettenleerwert	≤0,05 A bei 260 nm	≤0,05 A bei 260 nm	–	–
Höhe der Lichtquelle	8,5 mm	8,5 <sup>1)</sup> mm	alle gängigen Zellenhöhen	alle gängigen Zellenhöhen
Verwendung in Eppendorf BioPhotometer®	ja	ja	ja	ja
Verwendung in Eppendorf BioSpectrometer®	ja	ja	ja	ja
Verwendung in Geräten anderer Hersteller	nein	ja (Adapter erhältlich)	ja	ja

<sup>1)</sup> (Adapter für die Höheneinstellung erhältlich)

## Eppendorf μCuvette® G1.0

### Beschreibung

Die Eppendorf μCuvette G1.0 Mikrovolumen-Messzelle ist eine hochwertige Küvette aus Aluminium und Quarzglas. Sie ist das perfekte Werkzeug für die Messung hoher Konzentrationen in kleinen Volumina. Die μCuvette G1.0 bietet mit einer optischen Schichtdicke von nur 1 mm eine zehnfach geringere optische Schichtdicke als Standardküvetten. Somit können Nukleinsäurekonzentrationen in einem weit höheren Konzentrationsbereich ohne vorherige Verdünnung reproduzierbar gemessen werden. Dank der hydrophoben Beschichtung des Quarzglases werden für die präzise Ausformung der Flüssigkeitssäule nur 1,5 μL Nukleinsäure oder 3 μL Proteinprobe benötigt. Die Eigenabsorption der μCuvette G1.0 ist sehr gering, so dass der gesamte Messbereich des Photometers genutzt werden kann. Darüber hinaus können 5 μL Probenlösung für spezifische fluorometrische Assays verwendet und so Reagenzien eingespart werden.



### Produkteigenschaften

- > Mikrovolumen-Messzelle für die Messung von Probenvolumina von 1,5 – 10 μL
- > Konzentrationsbestimmung von Nukleinsäuren und Proteinen neben anderen Zielanalyten
- > Messung von hochkonzentrierten Proben ohne vorherige Verdünnung
- > Für Fluoreszenz-Assays geeignet
- > Geringe Eigenabsorption (≤0,05 A bei 260 nm)
- > Präzise Ausformung und Positionierung des Probenvolumens durch hydrophobe Oberflächenbeschichtung auf Quarzglas
- > Einfachste Reinigung und dadurch minimierte Gefahr der Probenverschleppung
- > Ein definierter Winkel beim Zusammenklappen der Küvettenchenkel sorgt für eine reproduzierbare Handhabung
- > Feste Verbindung der Küvettenanteile durch ein Gleitlagergelenk verhindert Verlust von Einzelteilen
- > Exklusiv für die Verwendung im Eppendorf BioPhotometer und Eppendorf BioSpectrometer erhältlich

### Bestellinformationen

Bezeichnung	Best.-Nr.	Preis
Eppendorf μCuvette® G1.0, Mikrovolumen-Messzelle für Eppendorf BioPhotometer® und BioSpectrometer®	6138 000.018	1.878,00 €

✎ Bestellinformationen für andere Spannungsoptionen ab Seite 450

## UVette®

## Beschreibung

Die Eppendorf UVette ermöglicht Messungen im UV/Vis-Bereich mit einer Transparenz von 220 nm bis 1.600 nm, wobei ein typisches Mindestvolumen von 50 µL ausreichend ist. Bei der UVette kann der Anwender zwischen zwei optischen Schichtdicken (10 mm und 2 mm) wählen. Die optische Schichtdicke kann ohne Verdünnen oder Verschwenken von Proben um den Faktor 5 verringert werden – einfach durch Drehen der UVette um 90°. Die UVette eignet sich dank ihrer niedrigen Eigenfluoreszenz für Fluoreszenz-Assays. Die einzeln versiegelte Variante mit dem Reinheitsgrad PCR Clean und Protein-free eignet sich ideal für eine präzise Nukleinsäure- und Proteinquantifizierung. Die UVette ist optimal auf die Eppendorf BioPhotometer- und Eppendorf BioSpectrometer-Familien abgestimmt. Mit einem Adapter kann die UVette auch in anderen Spektralphotometern eingesetzt werden.



## Produkteigenschaften

- > Geeignet zum Messen kleiner Volumina ( $\geq 50 \mu\text{L}$ )
- > Messungen im UV-/VIS-Bereich von 220 nm bis 1.600 nm
- > UV-transparenter Kunststoff, frei von Fluoropolymeren und anderen Halogenkohlenwasserstoffen
- > Zwei optische Schichtdicken in einer einzigen Küvette: Zum Wechsel zwischen 10 mm und 2 mm einfach die UVette um 90° drehen
- > Volumenmarkierungen bei 500 µL und 1.000 µL
- > Einzeln verpackt und laut zertifizierter Qualität PCR clean und proteinfrei für empfindliche (z. B. RNA) und kostbare Proben
- > Tief liegendes optisches Fenster verhindert Kratzer
- > Trichterförmiger Küvettenboden für optimale Befüllbarkeit, angeraute Grifffläche für Beschriftung
- > Ideal für den Einsatz im Eppendorf BioPhotometer und Eppendorf BioSpectrometer geeignet, für die Verwendung in allen anderen herkömmlichen Spektralphotometern sind Adapter erhältlich.
- > Routine pack zum komfortablen Zugriff auf jede UVette und zur sicheren Lagerung in einer wiederverschließbaren Box

Bestellinformationen		
Bezeichnung	Best.-Nr.	Preis
UVette® 220 nm – 1.600 nm, Original Eppendorf-Kunststoffküvette, einzeln verpackt (u. a. RNase- und DNase-frei) sowie Prein-free, PCR clean, 50 – 2.000 µL, 80 Stück	0030 106.300	56,10 €
UVette® Starter Set, 80 UVetten und 1 Universaladapter für Lichtweghöhen von 15 mm und 8,5 mm, 50 – 2.000 µL	4099 100.007	84,10 €
UVette® Routine Pack 220 nm – 1.600 nm, wiederverschließbare Box, Eppendorf Quality™, 200 Stück	0030 106.318	118,00 €
Adapter für UVette®, für Photometer/Spektralphotometer mit Lichtweghöhe:		
8,5 mm	4099 001.009	64,50 €
10 mm	4099 002.005	64,50 €
15 mm	4099 003.001	64,50 €
20 mm	4099 005.004	64,50 €
Eppendorf Cuvette Rack, 30 Plätze, für Glas- und Kunststoffküvetten, 2 Stück		
Polypropylen, nummerierte Plätze, autoklavierbar	0030 119.851	41,70 €

➤ Weitere Informationen unter [www.eppendorf.com/photometry](http://www.eppendorf.com/photometry)

Unverbindliche Preisempfehlung. Alle Preise zzgl. USt.  
Technische Änderungen vorbehalten.

## Eppendorf Vis Cuvettes



## Beschreibung

Die Eppendorf Vis Cuvettes sind Einwegküvetten aus klarem Kunststoffmaterial mit einer Lichttransmission von 300 nm bis 900 nm. Die Vis cuvettes eignen sich besonders für Applikationen außerhalb des UV-Bereichs, z. B. kolorimetrische Proteinassays (Bradford, Lowry etc.), Bestimmung der optischen Dichte von Bakterienkulturen (OD 600-Methoden) sowie Kinetik- und Fluoreszenzmessungen. Abhängig vom jeweiligen Messvolumen können Sie zwischen der Semi-Mikroküvette und der Makroküvette wählen.

## Produkteigenschaften

- > Zwei verschiedene Küvettengrößen (Semi-Mikro und Makro) ermöglichen eine Vielzahl von Volumina und Applikationen
- > Einwegküvetten aus klarem Kunststoffmaterial mit einer Lichttransmission von 300 nm bis 900 nm

## Bestellinformationen

Bezeichnung	Best.-Nr.	Preis
Eppendorf macro Vis-Küvette, Kunststoffküvette für Messungen im Vis-Bereich, max. Füllvolumen 4.500 µL		
1.000 Küvetten (10 Boxen x 100 Küvetten)	0030 079.345	116,00 €
Eppendorf semi-micro Vis-Küvette, Kunststoffküvette für Messungen im Vis-Bereich, max. Füllvolumen 3.000 µL		
1.000 Küvetten (10 Boxen x 100 Küvetten)	0030 079.353	123,00 €
Eppendorf Cuvette Rack, 30 Plätze, für Glas- und Kunststoffküvetten, 2 Stück		
Polypropylen, nummerierte Plätze, autoklavierbar	0030 119.851	41,70 €

## Thermodrucker DPU-S445



## Beschreibung

Der Thermodrucker DPU-S445 ist ein Zeilenmatrix-Thermodrucker mit hoher Druckgeschwindigkeit und sauberem Schriftbild. Damit kann der Thermodrucker DPU-S445 auch gescannte Bilder drucken. Alternativ zur Speicherung auf USB-Sticks kann die automatische Ausdruckfunktion des Druckers DPU-S445 genutzt werden, um schnell Ergebnisse zu erhalten.

## Produkteigenschaften

- > Automatischer Ergebnisausdruck
- > Schneller und direkter Anschluss über USB
- > Kompakt und leicht (ca. 0,5 kg)
- > Leichte Papierbedienung
- > Max. Druckgeschwindigkeit: 90 mm/ Sek.
- > Anzahl Punkte/Zeile: 832
- > Auflösung (Punkte/mm): 8

## Bestellinformationen

Bezeichnung	Best.-Nr.	Preis
Thermodrucker DPU-S445	6135 011.000	672,00 €
Thermopapier		
5 Rollen	0013 021.566	50,90 €

➤ Bestellinformationen für andere Spannungsoptionen ab Seite 450

Your local distributor: [www.eppendorf.com/contact](http://www.eppendorf.com/contact)  
Eppendorf Vertrieb Deutschland GmbH · Peter-Henlein-Str. 2 50389 · Wesseling-Berzdorf · Germany · Tel. +49 2232 418-0 · Fax +49 2232 418-155 ·  
[www.eppendorf.de](http://www.eppendorf.de) · [vertrieb@eppendorf.de](mailto:vertrieb@eppendorf.de) · Eppendorf Austria GmbH · 1210 Wien · Austria · Tel. +43 1 890 13 64-0 · Fax +43 1 890 13 64-20 · [www.eppendorf.at](http://www.eppendorf.at)

## Eppendorf BioPhotometer® D30-Referenzfiltersatz



### Der sekundäre UV/Vis Eppendorf BioSpectrometer D30 Reference Filtersatz:

dient der Überprüfung der photometrischen Richtigkeit und der Wellenlängenrichtigkeit im Eppendorf BioPhotometer D30.

### Produkteigenschaften

- > Filter auf NIST® rückführbar
- > Filterrezertifizierung über Eppendorf (Kontakt: Eppendorf Service)
- > Protokoll zur Überprüfung ist im Gerät vorprogrammiert
- > Überprüfung der Wellenlängenrichtigkeit und -präzision bei 260 nm und 280 nm
- > Überprüfung der photometrischen Richtigkeit und Präzision für ausgewählte Wellenlängen
- > Enthält 6 Filter (1 x Leerwertfilter, 2 x Filter zur Überprüfung der UV/VIS-Wellenlängenrichtigkeit und -präzision, 3 x Filter zur photometrischen Überprüfung)

### Bestellinformationen

Bezeichnung	Best.-Nr.	Preis
BioPhotometer® D30 Referenzfiltersatz, Filtersatz zur Überprüfung der photometrischen Richtigkeit und Wellenlängenrichtigkeit (gemäß NIST®)	6133 928.004	1.381,00 €

## BioSpectrometer® Referenzfiltersätze



### Der Eppendorf BioSpectrometer Fluorescence Reference Filtersatz:

dient der Überprüfung der photometrischen Richtigkeit, Wellenlängenrichtigkeit und fluorimetrischen Präzision (zufällige Messabweichung) sowie Linearität im Eppendorf BioSpectrometer fluorescence.

### Produkteigenschaften

- > Alle Produkteigenschaften des Eppendorf BioSpectrometer UV/Vis Reference Filtersatzes
- > Zusätzlicher Filter zur Überprüfung der fluorimetrischen Präzision (zufällige Messabweichung) und Linearität
- > Protokoll zur Überprüfung ist im Gerät vorprogrammiert
- > 8 Filter (1 Leerwertfilter, 3 Filter für die Überprüfung der UV-/Vis-Wellenlängenrichtigkeit und -präzision, 3 Filter für die UV/Vis photometrische Überprüfung, 1 Filter für die fluorimetrische Überprüfung)

### Bestellinformationen

Bezeichnung	Best.-Nr.	Preis
BioSpectrometer® Referenzfiltersatz, Filtersatz zur Überprüfung der photometrischen Richtigkeit und Wellenlängenrichtigkeit (gemäß NIST®)	6135 928.001	1.614,00 €
Eppendorf BioSpectrometer® fluorescence Referenzfiltersatz, Filtersatz zur Überprüfung der photometrischen Richtigkeit und Wellenlängenrichtigkeit (gemäß NIST®) sowie zur Überprüfung der fluorimetrischen Präzision (zufällige Messabweichung) und Linearität	6137 928.009	2.959,00 €

### Der sekundäre UV/Vis Eppendorf BioSpectrometer Reference Filtersatz:

dient der Überprüfung der photometrischen Richtigkeit und der Wellenlängenrichtigkeit. Der Referenzfilter kann mit dem Eppendorf BioSpectrometer basic und dem Eppendorf BioSpectrometer kinetic verwendet werden.

### Produkteigenschaften

- > Filter auf NIST® rückführbar
- > Filterrezertifizierung über Eppendorf (Kontakt: Eppendorf Service)
- > Protokoll zur Überprüfung ist im Gerät vorprogrammiert
- > Überprüfung der Wellenlängenrichtigkeit und -präzision bei 260 nm, 280 nm und 800 nm
- > Überprüfung der photometrischen Richtigkeit und Präzision im Bereich von 260 nm bis 800 nm
- > Neben dem Mittelwert von jeweils 15 Messungen wird auch der Variationskoeffizient angegeben.
- > Beinhaltet 7 Filter (1 Leerwertfilter, 3 Filter zur Überprüfung der UV/Vis-Wellenlängenrichtigkeit und -präzision, 3 Filter zur photometrischen Überprüfung)

# Sample Handling



Modell	MC X50s	MC X50a	MC X50p	MC X50h
Seite(n)	240	240	240	240
Abmessungen (B x T x H)	27,5 x 43 x 33 cm	27,5 x 43 x 33 cm	27,5 x 43 x 33 cm	27,5 x 43 x 33 cm
2D-Gradientenblock	über 12 Spalten/ über 8 Reihen	über 12 Spalten/ über 8 Reihen	über 12 Spalten/ über 8 Reihen	über 24 Spalten/ über 16 Reihen
Gradientenblock	–	–	–	–
Heizrate	10 °C/s	5 °C/s	5 °C/s	5 °C/s
Kühlrate	5 °C/s	2,3 °C/s	2,3 °C/s	2,3 °C/s
Schnittstellen	Ethernet, USB	Ethernet, USB	Ethernet, USB	Ethernet, USB
Deckelabsenkung	flexlid®-Technologie mit TSP	flexlid®-Technologie mit TSP	flexlid®-Technologie mit TSP	flexlid®-Technologie mit TSP
Deckeltemperaturbereich	37 – 110 °C	37 – 110 °C	37 – 110 °C	37 – 110 °C
Probenkapazität	96 x 0,2-mL-PCR-Gefäße, 1 PCR-Platte 8 x 12	96 x 0,2-mL-PCR-Gefäße, 1 PCR-Platte 8 x 12	1 PCR-Platte 8 x 12	1 PCR-Platte 16 x 24
Temperierbereich des Gradienten	30 – 99 °C	30 – 99 °C	30 – 99 °C	30 – 99 °C
Temperierbereich des Blocks	4 – 99 °C	4 – 99 °C	4 – 99 °C	4 – 99 °C
Thermoblock	Silber	Aluminium	Aluminium	Aluminium

<sup>1)</sup> am Block gemessen

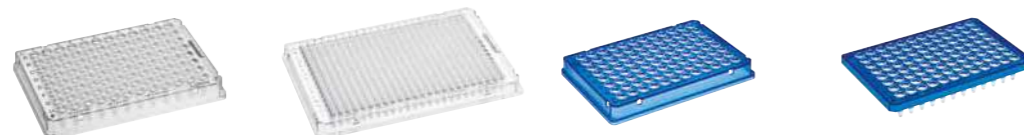

Modell	Eppendorf twin.tec® PCR Plates LoBind	Eppendorf twin.tec® PCR Plates	Eppendorf twin.tec® PCR Plates	Eppendorf twin.tec® PCR Plate 96 skirted	Eppendorf twin.tec® PCR Plate 96 semi-skirted
Seite(n)	250/252	250/252	250/252	250/252	250/252
Anzahl der Wells	96 Wells	384 Wells	96 Wells	96 Wells	96 Wells
Gesamtvolumen pro Well	150 oder 250 µL	40 µL	150 µL	250 µL	250 µL
OptiTrack® Rahmenfarbe	farblos gelb grün blau rot	farblos	farblos gelb grün blau rot	farblos	blau



Modell	MC nexus GSX1	MC nexus SX1	MC nexus gradient	MC nexus	MC nexus GX2
Seite(n)	244	244	244	244	244
Abmessungen (B x T x H)	25 x 41,2 x 32,1 cm	25 x 41,2 x 32,1 cm	25 x 41,2 x 32,1 cm	25 x 41,2 x 32,1 cm	25 x 41,2 x 33 cm
2D-Gradientenblock	–	–	–	–	–
Gradientenblock	über 12 Reihen (0,2 mL)	–	Über 12 Reihen (0,2 mL)	–	Über 8 Reihen (0,2 mL)
Heizrate	5 °C/s <sup>1)</sup>	5 °C/s <sup>1)</sup>	3 °C/s <sup>1)</sup>	3 °C/s <sup>1)</sup>	3 °C/s <sup>1)</sup>
Kühlrate	3,5 °C/s <sup>1)</sup>	3,5 °C/s <sup>1)</sup>	2 °C/s <sup>1)</sup>	2 °C/s <sup>1)</sup>	2 °C/s <sup>1)</sup>
Schnittstellen	CAN_in/CAN_out, Ethernet, USB	CAN_in/CAN_out, Ethernet, USB	CAN_in/CAN_out, Ethernet, USB	CAN_in/CAN_out, Ethernet, USB	CAN_in/CAN_out, Ethernet, USB
Deckelabsenkung	flexlid®-Technologie, mit TSP	flexlid®-Technologie, mit TSP	flexlid®-Technologie, mit TSP	flexlid®-Technologie, mit TSP	flexlid®-Technologie, mit TSP
Deckeltemperaturbereich	37 – 110 °C	37 – 110 °C	37 – 110 °C	37 – 110 °C	37 – 110 °C
Probenkapazität	96 x 0,2-mL-PCR-Gefäße, 1 PCR-Platte 8 x 12	96 x 0,2-mL-PCR-Gefäße, 1 PCR-Platte 8 x 12	96 x 0,2-mL-PCR-Gefäße, 1 PCR-Platte 8 x 12 oder 38 x 0,5-mL-PCR-Gefäße	96 x 0,2-mL-PCR-Gefäße, 1 PCR-Platte 8 x 12 oder 38 x 0,5-mL-PCR-Gefäße	64/32 x 0,2-mL-PCR-Gefäße oder bis zu 64 x 0,5-mL-PCR-Gefäße
Temperierbereich des Gradienten	30 – 99 °C	–	30 – 99 °C	–	30 – 99 °C
Temperierbereich des Blocks	4 – 99 °C	4 – 99 °C	4 – 99 °C	4 – 99 °C	4 – 99 °C
Thermoblock	Silber	Silber	Aluminium	Aluminium	Aluminium



Modell	Eppendorf twin.tec® PCR Plate 96 unskirted	Eppendorf twin.tec® PCR Plate 96 unskirted, teilbar	Eppendorf twin.tec® microbiology PCR Plate 96	Eppendorf twin.tec® PCR Plate 384	Eppendorf twin.tec® 96 real-time PCR Plates
Seite(n)	250/252	250/252	250/252	250/252	250/252
Anzahl der Wells	96 Wells	96 Wells	96 Wells	384 Wells	96 Wells
Gesamtvolumen pro Well	150 oder 250 µL	150 oder 250 µL	150 oder 250 µL	40 µL	150 oder 250 µL
OptiTrack® Rahmenfarbe	farblos gelb grün blau rot	farblos blau	farblos blau	farblos gelb grün blau rot	weiß blau



Auf Seite 390 finden Sie detaillierte Informationen zu Dienstleistungen für diese Produkte!



# Mastercycler® X50

## Beschreibung

Die Mastercycler X50-Familie bietet Temperierraten von bis zu 10 °C/s und ist die ideale Cycler-Familie für Routineanwendungen sowie modernste molekularbiologische Forschung.

Die Mastercycler X50-Familie besteht aus Geräten mit anwenderfreundlichem Touchscreen-Bedienfeld oder eco-Geräten, welche extern gesteuert werden. Jeder Cycler mit Touchscreen kann mit neun weiteren eco-Geräten vernetzt werden. Wenn dieser Durchsatz noch nicht reicht, können Sie bis zu fünfzig Mastercycler eco-Geräte an einen Computer oder Laptop mit CycleManager X50 als zentrale Steuereinheit anbinden. Wofür Sie sich auch entscheiden, Sie können jedes Gerät unabhängig steuern und überwachen. Zudem können Sie mit unserer intuitiven Benutzeroberfläche verwalten, wer Zugang zu dem System hat, und eine Zugangsstufe festlegen. Ein niedriger Geräuschpegel, der niedrige Energieverbrauch und das vielseitige flexlid®-Konzept runden die Funktionen dieses leistungsstarken und komfortablen PCR-Cyclers ab.



### Produkteigenschaften

- > Heizrate: bis zu 10 °C/s
- > Es stehen verschiedenste Blöcke zur Auswahl, vom schnellen Silberblock bis zum 384-Well-Block
- > Touchscreen-Bedienfeld
- > Innovativer 2D-Gradient für moderne PCR-Optimierung
- > X50 mit Touchscreen kann bis zu neun andere Geräte steuern (angeschlossene Cycler haben kein Touchscreen-Bedienfeld)
- > flexlid® Konzept: Verwendung von verschiedensten Verbrauchsartikeln dank automatischer Deckel-Höhenverstellung
- > Kleine Stellfläche
- > 2 Jahre Garantie

### Anwendungen

- > Fast-PCR
- > PCR-Optimierung
- > Standard-PCR
- > Inkubation
- > Cycle-Sequencing

### Bestellinformationen

Bezeichnung	Best.-Nr.	Preis
Mastercycler® X50s, 110 – 230 V/50 – 60 Hz, Silberblock, 96-Well-Platte oder 0,1/0,2-mL-Gefäße, mit Touchscreen-Bedienfeld	6311 000.010	9.135,00 €
Mastercycler® X50a, 110 – 230 V/50 – 60 Hz, Aluminiumblock, 96-Well-Platte oder 0,1/0,2-mL-Gefäße, mit Touchscreen-Bedienfeld	6313 000.018	8.628,00 €
Mastercycler® X50p, 110 – 230 V/50 – 60 Hz, Aluminiumblock, 96-Well-Platte, Hochdruckdeckel, mit Touchscreen-Bedienfeld	6315 000.015	9.135,00 €
Mastercycler® X50h, 110 – 230 V/50 – 60 Hz, Aluminiumblock, 384-Well-Platte, Hochdruckdeckel, mit Touchscreen-Bedienfeld	6316 000.019	9.135,00 €
Mastercycler® X50i, 110 – 230 V/50 – 60 Hz, Silberblock, 96-Well-Platte oder 0,1/0,2-mL-Gefäße, eco-Gerät	6301 000.012	7.511,00 €
Mastercycler® X50l, 110 – 230 V/50 – 60 Hz, Aluminiumblock, 96-Well-Platte oder 0,1/0,2-mL-Gefäße, eco-Gerät	6303 000.010	7.004,00 €
Mastercycler® X50r, 110 – 230 V/50 – 60 Hz, Aluminiumblock, 96-Well-Platte, Hochdruckdeckel, eco-Gerät	6305 000.017	7.511,00 €
Mastercycler® X50t, 110 – 230 V/50 – 60 Hz, Aluminiumblock, 384-Well-Platte, Hochdruckdeckel, eco-Gerät	6306 000.010	8.019,00 €

# CycleManager X50-Software

New



Simple, Central, Smart ...  
**Mastercycler X50**  
with CycleManager X50 Software

50x

### CycleManager-Software – Einfach, zentral, intelligent

Mit dem CycleManager X50 können bis zu fünfzig vernetzte Mastercycler X50 eco-Geräte gesteuert werden. Die Geräte können einzeln, simultan oder gemeinsam gesteuert werden: Perfekt für standardisierte Hochdurchsatz-Protokolle, bei denen es v. a. auf Reproduzierbarkeit ankommt. Optional kann der Anwenderzugriff durch ein Passwort geschützt und können den Anwendern unterschiedliche Zugangsberechtigungen zugewiesen werden, was mehr Dokumentationsmöglichkeiten bietet als je zuvor. Sie können auch per E-Mail informiert werden, wenn Ihre PCR abgeschlossen ist!

- > Steuerung von bis zu fünfzig Cyclern jeweils einzeln, simultan oder gemeinsam
- > Verifizierungs-/Service-Erinnerungen, um die Verwendung nicht verifizierter Cycler zu vermeiden
- > Umfassende Dokumentationsmöglichkeiten

Hinweis: CycleManager X50 kann nur mit Mastercycler X50 eco-Varianten ohne Touchscreen-Bedienfeld verwendet werden.

### Bestellinformationen

Bezeichnung	Best.-Nr.	Preis
CycleManager X50-Software	6349 000.014	3.200,00 €

## Technische Daten Mastercycler® X50

Technische Spezifikationen				
Modell	MC X50s/X50i	MC X50a/X50l	MC X50p/X50r	MC X50h/X50t
Touchscreen-Bedienfeld	■/–	■/–	■/–	■/–
Gerät kann neun andere Geräte im Netzwerk steuern	■/–	■/–	■/–	■/–
Gerät kann nur indirekt gesteuert werden	–/■	–/■	–/■	–/■
Thermoblock	Silber	Aluminium	Aluminium	Aluminium
Probenkapazität	96 x 0,2-mL-PCR-Gefäße, 1 PCR-Platte (96 Wells)	96 x 0,2-mL-PCR-Gefäße, 1 PCR-Platte (96 Wells)	1 PCR-Platte (96 Wells)	1 PCR-Platte (384 Wells)
96-Well-Platte	■	■	■	–
384-Well-Platte	–	–	–	■
0,1/0,2-mL-Gefäße	■	■	–	–
Heiztechnologie	Sechs Peltier-Elemente	Sechs Peltier-Elemente	Sechs Peltier-Elemente	Sechs Peltier-Elemente
2D-Gradientenblock	über 12 Spalten/ über 8 Reihen	über 12 Spalten/ über 8 Reihen	über 12 Spalten/ über 8 Reihen	über 24 Spalten/ über 16 Reihen
Temperiermodus	Fast, Intermediate, Standard, Safe	Fast, Intermediate, Standard, Safe	Fast, Intermediate, Standard, Safe	Fast, Intermediate, Standard, Safe
Temperierbereich des Blocks	4 – 99 °C	4 – 99 °C	4 – 99 °C	4 – 99 °C
Spannweite des Gradienten	1 – 30 °C	1 – 30 °C	1 – 30 °C	1 – 30 °C
Temperierbereich des Gradienten	30 – 99 °C	30 – 99 °C	30 – 99 °C	30 – 99 °C
Blockhomogenität 20–72 °C	≤±0,2 °C	≤±0,2 °C	≤±0,2 °C	≤±0,2 °C
Blockhomogenität 95 °C	≤±0,3 °C	≤±0,3 °C	≤±0,3 °C	≤±0,3 °C
Regelgenauigkeit	±0,15 °C	±0,15 °C	±0,15 °C	±0,15 °C
Heizrate	10 °C/s	5 °C/s	5 °C/s	5 °C/s/5 °C/s
Kühlrate	5 °C/s	2,3 °C/s	2,3 °C/s	2,3 °C/s
Deckelabsenkung	flexlid®-Technologie mit TSP	flexlid®-Technologie mit TSP	flexlid®-Technologie mit TSP	flexlid®-Technologie mit TSP
Hochdruckdeckel	–	–	■	■
Deckeltemperaturbereich	37 – 110 °C	37 – 110 °C	37 – 110 °C	37 – 110 °C
Schnittstellen	Ethernet, USB	Ethernet, USB	Ethernet, USB	Ethernet, USB
Netzanschluss	110 – 230 V, 50 – 60 Hz	110 – 230 V, 50 – 60 Hz	110 – 230 V, 50 – 60 Hz	110 – 230 V, 50 – 60 Hz
Max. Leistungsaufnahme	850 W	850 W	850 W	850 W
Gesamtgewicht	11,5 kg/10,7 kg	11,5 kg/10,7 kg	11,5 kg/10,7 kg	11,5 kg/10,7 kg
Abmessungen (B x T x H)	27,5 x 43 x 33 cm	27,5 x 43 x 33 cm	27,5 x 43 x 33 cm	27,5 x 43 x 33 cm



- Dieses Symbol kennzeichnet Geräte, die an das VisioNize®-System angeschlossen werden können. Weitere Informationen stehen auf Seite 10 – 11 zur Verfügung.

## Temperature Verification System T6 – Mehrkanal

### Beschreibung

Um die Reproduzierbarkeit von PCR-Ergebnissen zu gewährleisten, ist eine kontinuierliche Überwachung und Dokumentation der Cycler-Leistung von Vorteil. Eppendorf bietet eine Auswahl an Serviceprogrammen für unterschiedliche Anforderungen und Bedürfnisse. Wir unterstützen unsere Kunden auch nach dem Kauf: So bieten wir Kunden die Möglichkeit, unser Temperature Verification System zur unabhängigen/internen Überwachung von Faktoren zu erwerben, die für den Erfolg oder das Misslingen von PCR-Reaktionen entscheidend sind.

Das neue Temperature Verification System kann die Mastercycler X50-Familie sowie die meisten anderen Mastercycler-Familien hinsichtlich der Temperaturrichtigkeit beurteilen, verifizieren und bei Bedarf justieren. Minimale Anwendereingaben bei der Verifizierung stellen die Integrität der Messung sowie der generierten Daten und Zertifikate sicher. Daten und Zertifikate können per USB exportiert und archiviert werden.



New

### Bestellinformationen

Bezeichnung	Best.-Nr.	Preis
Temperature Verification System T6, ohne Temperatursensoren	6328 006.500	Auf Anfrage
Sensoreinheit für 96-Well-Blöcke, in einem ISO9001-zertifizierten Labor kalibriert	6328 007.000	Auf Anfrage
Sensoreinheit für 96-Well-Blöcke, in einem ISO17025-akkreditierten Labor kalibriert	6328 007.507	Auf Anfrage
Sensoreinheit für 384-Well-Blöcke, in einem ISO9001-zertifizierten Labor kalibriert	6328 008.007	Auf Anfrage
Sensoreinheit für 384-Well-Blöcke, in einem ISO17025-akkreditierten Labor kalibriert	6328 008.503	Auf Anfrage
Sensoreinheit flach, in einem ISO9001-zertifizierten Labor kalibriert	6328 009.003	Auf Anfrage
Sensoreinheit flach, in einem ISO17025-akkreditierten Labor kalibriert	6328 009.500	Auf Anfrage

# Mastercycler® nexus

## Beschreibung

Der PCR-Cycler Mastercycler nexus bietet Wissenschaftlern in vielerlei Hinsicht Flexibilität. Der 96-Well-Aluminiumblock kann unterschiedliche Standardgefäßtypen von 0,2-mL-Gefäßen bis hin zu 96-Well-Platten aufnehmen. Es brauchen keine zusätzlichen Blöcke gekauft zu werden. Die Silberblock-Varianten sorgen für schnellere Temperieraten als die Aluminiumblöcke. An einen programmierbaren Cycler können bis zu zwei eco-Cycler angeschlossen werden, wobei die Konfiguration auch die nexus X2 eco-Geräte beinhalten kann, so dass maximal sechs unabhängige Blöcke zur Verfügung stehen. Der flexlid-Deckel lässt sich mühelos für verschiedene Gefäße in der Höhe verstellen. Der Mastercycler nexus kann Sie sogar per E-Mail informieren, wenn der PCR-Lauf abgeschlossen ist – was braucht man mehr bei einem PCR-Cycler?

### Produkteigenschaften

- > Intuitive grafische Programmierung
- > Kleine Stellfläche
- > Universalblock für maximale Flexibilität
- > An das Gerät können bis zu zwei Mastercycler nexus eco angeschlossen werden
- > Mit Gradient erhältlich
- > E-Mail-Benachrichtigung
- > Das flexlid®-Konzept ermöglicht durch automatische Höhenverstellung des Deckels die Verwendung von verschiedenen Verbrauchsartikeln

### Anwendungen

- > Standard-PCR
- > Fast-PCR
- > Optimierung einer PCR
- > *In-situ*-PCR



### Bestellinformationen

Bezeichnung	Best.-Nr.	Preis
Mastercycler® nexus GSX1, 230 V/50 – 60 Hz	6345 000.010	8.670,00 €
Mastercycler® nexus SX1, 230 V/50 – 60 Hz	6346 000.013	7.446,00 €
Mastercycler® nexus GSX1e, 230 V/50 – 60 Hz	6347 000.017	7.038,00 €
Mastercycler® nexus SX1e, 230 V/50 – 60 Hz	6348 000.010	5.814,00 €
Mastercycler® nexus gradient, 230 V/50 – 60 Hz	6331 000.017	8.058,00 €
Mastercycler® nexus, 230 V/50 – 60 Hz	6333 000.014	6.732,00 €
Mastercycler® nexus gradient eco, 230 V/50 – 60 Hz	6334 000.018	6.426,00 €
Mastercycler® nexus eco, 230 V/50 – 60 Hz	6332 000.010	5.095,00 €
Mastercycler® nexus flat, 230 V/50 – 60 Hz	6335 000.011	7.344,00 €
Mastercycler® nexus flat eco, 230 V/50 – 60 Hz	6330 000.013	5.712,00 €
CAN-Bus-Verbindungskabel, 150 cm	5341 611.000	64,00 €
CAN-Bus-Verbindungskabel, 50 cm	5341 612.006	49,80 €

✎ Bestellinformationen für andere Spannungsoptionen ab Seite 450

ℹ Weitere Informationen unter [www.eppendorf.com/Mastercycler](http://www.eppendorf.com/Mastercycler)

Unverbindliche Preisempfehlung. Alle Preise zzgl. USt.  
Technische Änderungen vorbehalten.

# Mastercycler® nexus X2

## Beschreibung

Mit dem Mastercycler nexus X2 können Sie zwei völlig unabhängige Protokolle gleichzeitig ausführen. Kleinere Assays passen gut auf den 32-Well-Block – für größere Assays, die auch mehr als 48 Proben umfassen können, bietet sich der 64-Well-Block an. Der größere Block ist mit Gradientenfunktion erhältlich. Wie jedes Mitglied der „Mastercycler nexus“-Familie lässt sich auch der Mastercycler nexus X2 mit allen Modellen dieser Familie in einem Netzwerk aus bis zu 3 Geräten kombinieren. In Verbindung mit den PCR-Gefäßen, PCR-Streifen oder teilbaren Platten von Eppendorf liefert der Mastercycler nexus X2 Ihnen konsistente und veröffentlichungsfähige Ergebnisse – Tag für Tag!

### Produkteigenschaften

- > Großer Block für große Assays – kleiner Block für kleine Assays
- > Intuitive grafische Programmierung
- > Universalblock für Streifen, 0,1-mL-, 0,2-mL- und 0,5-mL-PCR-Gefäße
- > Kleine Stellfläche
- > Optionaler Gradient zur PCR-Optimierung
- > E-Mail-Benachrichtigung
- > Das flexlid®-Konzept ermöglicht durch automatische Höhenverstellung des Deckels die Verwendung von verschiedenen Verbrauchsartikeln

### Anwendungen

- > Standard-PCR
- > Optimierung einer PCR



### Bestellinformationen

Bezeichnung	Best.-Nr.	Preis
Mastercycler® nexus GX2, 230 V/50 – 60 Hz	6336 000.015	9.282,00 €
Mastercycler® nexus GX2e, 230 V/50 – 60 Hz	6338 000.012	7.038,00 €
Mastercycler® nexus X2, 230 V/50 – 60 Hz	6337 000.019	7.752,00 €
Mastercycler® nexus X2e, 230 V/50 – 60 Hz	6339 000.016	5.916,00 €

✎ Bestellinformationen für andere Spannungsoptionen ab Seite 450

ℹ Weitere Informationen unter [www.eppendorf.com/pcr](http://www.eppendorf.com/pcr)

Your local distributor: [www.eppendorf.com/contact](http://www.eppendorf.com/contact)  
Eppendorf Vertrieb Deutschland GmbH · Peter-Henlein-Str. 2 50389 · Wesseling-Berzdorf · Germany · Tel. +49 2232 418-0 · Fax +49 2232 418-155 ·  
[www.eppendorf.de](http://www.eppendorf.de) · [vertrieb@eppendorf.de](mailto:vertrieb@eppendorf.de) · Eppendorf Austria GmbH · 1210 Wien · Austria · Tel. +43 1 890 13 64-0 · Fax +43 1 890 13 64-20 · [www.eppendorf.at](http://www.eppendorf.at)



[www.eppendorf.com/nexus-x2-brochure](http://www.eppendorf.com/nexus-x2-brochure)

# Technische Daten Mastercycler® nexus

Technische Spezifikationen			
Modell	MC nexus GSX1/GSX1e	MC nexus SX1/SX1e	MC nexus gradient/gradient eco
Gerät kann zwei andere Geräte im Netzwerk steuern	■/–	■/–	■/–
Gerät kann nur indirekt gesteuert werden <sup>1)</sup>	–/■	–/■	–/■
Thermoblock	Silber	Silber	Aluminium
Probenkapazität	96 × 0,2-mL-PCR-Gefäße, 1 PCR-Platte (96 Wells)	96 × 0,2-mL-PCR-Gefäße, 1 PCR-Platte (96 Wells)	96 × 0,2-mL-PCR-Gefäße, 1 PCR-Platte (96 Wells) oder 38 × 0,5-mL-PCR-Gefäße
Heiztechnologie	Peltier-Elemente, Triple Circuit Technology	Peltier-Elemente, Triple Circuit Technology	Peltier-Elemente, Triple Circuit Technology
Gradientenblock	Über 12 Reihen (0,2 mL)	–	Über 12 Reihen (0,2 mL)
Temperierbereich des Gradienten	30 – 99 °C	–	30 – 99 °C
Spannweite des Gradienten	1 – 20 °C	–	1 – 20 °C
Temperiermodus	Fast, Standard, Safe	Fast, Standard, Safe	Fast, Standard, Safe
Temperierbereich des Blocks	4 – 99 °C	4 – 99 °C	4 – 99 °C
Intuitive grafische Programmierung	■/–	■/–	■/–
Blockhomogenität 20–72 °C	≤ ±0,3 °C	≤ ±0,3 °C	≤ ±0,3 °C
Regelgenauigkeit	±0,2 °C	±0,2 °C	±0,2 °C
E-Mail-Benachrichtigung	■	■	■
2 Jahre Garantie und Gewährleistung	■	■	■
USB-Anschluss	■/–	■/–	■/–
Blockhomogenität 90 °C	≤ ±0,4 °C	≤ ±0,4 °C	≤ ±0,4 °C
Heizrate	5 °C/s <sup>2)</sup>	5 °C/s <sup>2)</sup>	3 °C/s <sup>2)</sup>
Kühlrate	3,5 °C/s <sup>2)</sup>	3,5 °C/s <sup>2)</sup>	2 °C/s <sup>2)</sup>
Deckelabsenkung	flexlid®-Technologie mit TSP	flexlid®-Technologie mit TSP	flexlid®-Technologie mit TSP
Deckeltemperaturbereich	37 – 110 °C	37 – 110 °C	37 – 110 °C
Schnittstellen	CAN_in/CAN_out, Ethernet, USB	CAN_in/CAN_out, Ethernet, USB	CAN_in/CAN_out, Ethernet, USB
Netzanschluss	230 V, 50 – 60 Hz	230 V, 50 – 60 Hz	230 V, 50 – 60 Hz
Max. Leistungsaufnahme	540 W	540 W	700 W
Gesamtgewicht	10,9 kg	10,9 kg	10,9 kg
Abmessungen (B × T × H)	25 × 41,2 × 32,1 cm	25 × 41,2 × 32,1 cm	25 × 41,2 × 32,1 cm
Anzahl der Programme auf dem Gerät	> 700	> 700	> 700

<sup>1)</sup> Steuerung über einen Mastercycler® nexus, Mastercycler® nexus gradient, Mastercycler® nexus GSX1, Mastercycler® nexus SX1, Mastercycler® nexus GX2, Mastercycler® nexus X2 oder Mastercycler® nexus flat <sup>2)</sup> am Block gemessen

Technische Spezifikationen		
Modell	MC nexus/nexus eco	MC nexus flat/flat eco
Gerät kann zwei andere Geräte im Netzwerk steuern	■/–	■/–
Gerät kann nur indirekt gesteuert werden <sup>1)</sup>	–/■	–/■
Thermoblock	Aluminium	Aluminium
Probenkapazität	96 × 0,2-mL-PCR-Gefäße, 1 PCR-Platte (96 Wells) oder 38 × 0,5-mL-PCR-Gefäße	4 Objektträger oder andere passende Verbrauchsartikel
Heiztechnologie	Peltier-Elemente, Triple Circuit Technology	Peltier-Elemente, Triple Circuit Technology
Gradientenblock	–	–
Temperierbereich des Gradienten	–	–
Spannweite des Gradienten	–	–
Temperiermodus	Fast, Standard, Safe	Fast, Standard, Safe
Temperierbereich des Blocks	4 – 99 °C	4 – 99 °C
Intuitive grafische Programmierung	■/–	■/–
Blockhomogenität 20–72 °C	≤ ±0,3 °C	≤ ±0,3 °C
Regelgenauigkeit	±0,2 °C	±0,2 °C
E-Mail-Benachrichtigung	■	■
2 Jahre Garantie und Gewährleistung	■	■
USB-Anschluss	■/–	■/–
Blockhomogenität 90 °C	≤ ±0,4 °C	≤ ±0,4 °C
Heizrate	3 °C/s <sup>2)</sup>	3 °C/s <sup>2)</sup>
Kühlrate	2 °C/s <sup>2)</sup>	2 °C/s <sup>2)</sup>
Deckelabsenkung	flexlid®-Technologie mit TSP	flexlid®-Technologie mit TSP
Deckeltemperaturbereich	37 – 110 °C	37 – 110 °C
Schnittstellen	CAN_in/CAN_out, Ethernet, USB	CAN_in/CAN_out, Ethernet, USB
Netzanschluss	230 V, 50 – 60 Hz	230 V, 50 – 60 Hz
Max. Leistungsaufnahme	700 W/540 W	700 W/540 W
Gesamtgewicht	10,9 kg	10,4 kg
Abmessungen (B × T × H)	25 × 41,2 × 32,1 cm	25 × 41,2 × 32,1 cm
Anzahl der Programme auf dem Gerät	> 700	> 700

<sup>1)</sup> Steuerung über einen Mastercycler® nexus, Mastercycler® nexus gradient, Mastercycler® nexus GSX1, Mastercycler® nexus SX1, Mastercycler® nexus GX2, Mastercycler® nexus X2 oder Mastercycler® nexus flat <sup>2)</sup> am Block gemessen

# Technische Daten Mastercycler® nexus X2

Technische Spezifikationen		
Modell	MC nexus GX2/GX2e	MC nexus X2/X2e
Gerät kann zwei andere Geräte im Netzwerk steuern	■/–	■/–
Gerät kann nur indirekt gesteuert werden <sup>1)</sup>	–/■	–/■
Thermoblock	Aluminium	Aluminium
Probenkapazität	64/32 × 0,2-mL-PCR-Gefäße oder 24/10 × 0,5-mL-PCR-Gefäße	64/32 × 0,2-mL-PCR-Gefäße oder 24/10 × 0,5-mL-PCR-Gefäße
Heiztechnologie	Peltier-Elemente, Triple Circuit Technology	Peltier-Elemente, Triple Circuit Technology
Gradientenblock	Über 8 Reihen (0,2 mL)/Über 8 Reihen	–
Temperierbereich des Gradienten	30 – 99 °C/30 – 99 °C	–
Spannweite des Gradienten	1 – 12 °C/1 – 12 °C	–
Temperiermodus	Fast, Standard, Safe	Fast, Standard, Safe
Temperierbereich des Blocks	4 – 99 °C	4 – 99 °C
Intuitive grafische Programmierung	■/–	■/–
Blockhomogenität 20–72 °C	≤ ±0,3 °C	≤ ±0,3 °C
Regelgenauigkeit	±0,2 °C	±0,2 °C
E-Mail-Benachrichtigung	■	■
2 Jahre Garantie und Gewährleistung	■	■
USB-Anschluss	■/–	■/–
Blockhomogenität 90 °C	≤ ±0,4 °C	≤ ±0,4 °C
Heizrate	3 °C/s <sup>2)</sup>	3 °C/s <sup>2)</sup>
Kühlrate	2 °C/s <sup>2)</sup>	2 °C/s <sup>2)</sup>
Deckelabsenkung	flexlid®-Technologie mit TSP	flexlid®-Technologie mit TSP
Deckeltemperaturbereich	37 – 110 °C	37 – 110 °C
Schnittstellen	CAN_in/CAN_out, Ethernet, USB/CAN_in/CAN_out, Ethernet	CAN_in/CAN_out, Ethernet, USB/CAN_in/CAN_out, Ethernet
Max. Leistungsaufnahme	700 W	700 W
Gesamtgewicht	10,5 kg	11 kg
Abmessungen (B × T × H)	25 × 41,2 × 33 cm	25 × 41,2 × 33 cm
Anzahl der Programme auf dem Gerät	> 700	> 700

<sup>1)</sup> Steuerung über einen Mastercycler® nexus, Mastercycler® nexus gradient, Mastercycler® nexus GSX1, Mastercycler® nexus SX1, Mastercycler® nexus GX2, Mastercycler® nexus X2 oder Mastercycler® nexus flat<sup>2)</sup> am Block gemessen



[www.eppendorf.com/nexus-x2-info](http://www.eppendorf.com/nexus-x2-info)

➤ Weitere Informationen unter [www.eppendorf.com/Mastercycler](http://www.eppendorf.com/Mastercycler)

Unverbindliche Preisempfehlung. Alle Preise zzgl. USt.  
Technische Änderungen vorbehalten.

# HeatSealer



## HeatSealer S100

- > Hermetisches Versiegeln von Multiwell-Platten
- > Feste Versiegelungstemperatur für reproduzierbare Ergebnisse (S100)
- > Einstellbare Versiegelungstemperaturen für mehr Flexibilität (S200)
- > Verdunstungsschutz für PCR, Vermeidung von Kreuzkontamination
- > Versiegelt 96- und 384-Well-Platten
- > Kompaktes Design, tragbares Gerät
- > Integrierte Thermostate verhindern Überhitzen
- > Verbesserte Andruckmechanik für eine noch einfachere Versiegelung
- > PCR-Platten-Adapter inklusive

## Bestellinformationen

Bezeichnung	Best.-Nr.	Preis
HeatSealer S100, 100 – 230 V/50 – 60 Hz	5391 000.001	2.423,00 €
HeatSealer S200, 100 – 230 V/50 – 60 Hz	5392 000.005	3.476,00 €
Plattenadapter, low profile, für HeatSealer S100	5391 070.018	295,00 €
Plattenadapter, high profile, für HeatSealer S100	5391 070.034	295,00 €
96-Well-PCR-Plattenadapter, für HeatSealer S100	5391 070.026	295,00 €
Plattenadapter, high profile, für HeatSealer S200	5392 070.011	295,00 €
Plattenadapter, low profile, für HeatSealer S200	5392 070.020	295,00 €
96-Well-Plattenadapter, für HeatSealer S200	5392 070.038	295,00 €
Eppendorf Heat Sealing Film, PCR clean, 100 Stück	0030 127.838	167,00 €
Eppendorf Heat Sealing Foil, PCR clean, 100 Stück	0030 127.854	118,00 €

Your local distributor: [www.eppendorf.com/contact](http://www.eppendorf.com/contact)

Eppendorf Vertrieb Deutschland GmbH · Peter-Henlein-Str. 2 50389 · Wesseling-Berzdorf · Germany · Tel. +49 2232 418-0 · Fax +49 2232 418-155 ·  
[www.eppendorf.de](http://www.eppendorf.de) · [vertrieb@eppendorf.de](mailto:vertrieb@eppendorf.de) · Eppendorf Austria GmbH · 1210 Wien · Austria · Tel. +43 1 890 13 64-0 · Fax +43 1 890 13 64-20 · [www.eppendorf.at](http://www.eppendorf.at)

# Eppendorf twin.tec® PCR Plates

## Produkteigenschaften

- > Design in einem Stück: Verbindung eines Polycarbonat-Rahmens mit Polypropylen-Wells für optimale Leistung
- > Extrem dünnwandige Polypropylen-Wells garantieren einen optimalen Temperaturtransfer
- > Außergewöhnlich stabiler und verwindungssteifer Polycarbonat-Rahmen
- > Verbesserte Well-zu-Well-Toleranz
- > Abgeschrägte Ecke und alphanumerische Rasterreferenzierung
- > Erhöhte Well-Ränder sorgen für effektives Verschließen und reduzieren das Risiko von Kreuzkontamination
- > Zertifiziert frei von nachweisbarer menschlicher DNA, DNasen, RNasen und PCR-Inhibitoren<sup>1)</sup>
- > Mit Barcode erhältlich (auf Anfrage), nur für skirted und semi-skirted
- > Ideal auch für quantitative real-time-PCR

<sup>1)</sup> Download von Zertifikaten unter [www.eppendorf.com/certificates](http://www.eppendorf.com/certificates)



### Eppendorf twin.tec® PCR Plate 96, skirted

- > Optimierter Rahmen für Barcodes und automatisierte Arbeitsabläufe
- > Entspricht den SBS-Empfehlungen für Abmessungen (127,76 × 85,47 mm ± 0,25mm)
- > Stapelbar
- > Acht Aussparungen im Seitenrand erleichtern die Positionierung der Platte und die Entnahme aus dem Thermoblock
- > „Low profile“-Design erhöht die Effizienz der PCR und ermöglicht höchste Effizienz bei kleinen Probenvolumina
- > 150 µL max. Well-Volumen (bei Verwendung mit Cap Strips)
- > Mit Barcode erhältlich (auf Anfrage), nur für skirted und semi-skirted
- > Ideal auch für quantitative real-time-PCR – OptiTrack®-Matrix für schnellere Probenfindung und weniger Pipettierfehler

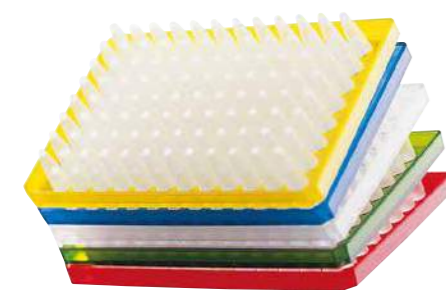

### Eppendorf twin.tec® PCR Plate 96, semi-skirted

- > Semi-skirted für Beschriftung und Barcode
- > Passend für die meisten Thermocycler
- > 250 µL max. Well-Volumen (bei Verwendung mit Cap Strips)
- > Verbesserte Well-zu-Well-Toleranz
- > Mit Barcode erhältlich (auf Anfrage), nur für skirted und semi-skirted
- > Ideal auch für quantitative real-time-PCR – OptiTrack®-Matrix für schnellere Probenfindung und weniger Pipettierfehler



### Eppendorf twin.tec® PCR Plate 96, unskirted

- > Passt auf die meisten Thermocycler
- > OptiTrack®-Matrix für schnellere Probenfindung und weniger Pipettierfehler
- > Erhältlich mit regulären (250 µL) oder „low profile“-Wells (150 µL)
- > Ideal auch für quantitative real-time-PCR

► Mehr Assay/Reader MTPs finden Sie auf Seite 112

Unverbindliche Preisempfehlung. Alle Preise zzgl. USt.  
Technische Änderungen vorbehalten.



### Eppendorf twin.tec® PCR Plate 96, unskirted

- > Teilbar in 4 Segmente à 24 Wells
- > Passt auf die meisten Thermocycler
- > OptiTrack®-Matrix für schnellere Probenfindung und weniger Pipettierfehler
- > Erhältlich mit regulären (250 µL) oder „low profile“-Wells (150 µL)
- > Teilbar in 4 Segmente à 24 Wells, um Abfall zu vermeiden und Kosten zu sparen
- > Ideal auch für quantitative real-time-PCR



### Eppendorf twin.tec® microbiology PCR-Platte 96

- > Einzeln geblistert
- > Zertifiziert als PCR clean
- > Zusätzlich frei von bakterieller DNA
- > Für alle Anwendungen, bei denen absolute Reinheit oder nachweisbare Freiheit von bakterieller DNA erforderlich ist
- > Mit Barcode erhältlich (auf Anfrage), nur für skirted und semi-skirted
- > Ideal auch für quantitative real-time-PCR – OptiTrack®-Matrix für schnellere Probenfindung und weniger Pipettierfehler



### Eppendorf twin.tec® PCR Plate 384

- > Optimierter Rahmen für Barcodes und automatisierte Arbeitsabläufe
- > Stapelbar
- > Entspricht den SBS-Empfehlungen für Abmessungen
- > Ideal für die meisten gängigen 384-Well-Thermocycler, insbesondere für den Eppendorf Mastercycler pro 384
- > 40 µL max. Well-Volumen
- > Mit Barcode erhältlich (auf Anfrage), nur für skirted und semi-skirted
- > Ideal auch für quantitative real-time-PCR – OptiTrack®-Matrix für schnellere Probenfindung und weniger Pipettierfehler



### Eppendorf twin.tec® PCR Plates 96 and 384 LoBind

- > Maximale Probenrückgewinnungsraten für bessere Untersuchungsergebnisse
- > Mit Barcode erhältlich (auf Anfrage)
- > Ideal auch für quantitative real-time-PCR
- > Außergewöhnlich stabiler und verwindungssteifer Polycarbonat-Rahmen
- > OptiTrack®-Matrix für schnellere Probenfindung und weniger Pipettierfehler
- > Erhöhte Well-Ränder sorgen für effektives Verschließen und reduzieren das Risiko von Kreuzkontamination
- > Chargengeprüft und zertifiziert frei von DNA, DNAase, RNase und PCR-Inhibitoren (PCR clean)

Your local distributor: [www.eppendorf.com/contact](http://www.eppendorf.com/contact)

Eppendorf Vertrieb Deutschland GmbH · Peter-Henlein-Str. 2 50389 · Wesseling-Berzdorf · Germany · Tel. +49 2232 418-0 · Fax +49 2232 418-155 ·  
[www.eppendorf.de](http://www.eppendorf.de) · [vertrieb@eppendorf.de](mailto:vertrieb@eppendorf.de) · Eppendorf Austria GmbH · 1210 Wien · Austria · Tel. +43 1 890 13 64-0 · Fax +43 1 890 13 64-20 · [www.eppendorf.at](http://www.eppendorf.at)



## Eppendorf twin.tec® PCR Plates

Bestellinformationen		
Bezeichnung	Best.-Nr.	Preis
<b>Eppendorf twin.tec® PCR Plate 96, skirted, 150 µL</b>		
PCR clean, farblos, 25 Stück	0030 128.648	131,00 €
Forensic DNA Grade, farblos, 10 Stück, einzeln verpackt	0030 129.601	62,10 €
PCR clean, gelb, 25 Stück	0030 128.656	131,00 €
PCR clean, grün, 25 Stück	0030 128.664	131,00 €
PCR clean, blau, 25 Stück	0030 128.672	131,00 €
PCR clean, rot, 25 Stück	0030 128.680	131,00 €
<b>Eppendorf twin.tec® PCR Plate 96, semi-skirted, 250 µL</b>		
PCR clean, farblos, 25 Stück	0030 128.575	131,00 €
Forensic DNA Grade, farblos, 10 Stück, einzeln verpackt	0030 129.610	62,10 €
PCR clean, gelb, 25 Stück	0030 128.583	131,00 €
PCR clean, grün, 25 Stück	0030 128.591	131,00 €
PCR clean, blau, 25 Stück	0030 128.605	131,00 €
PCR clean, rot, 25 Stück	0030 128.613	131,00 €
<b>Eppendorf twin.tec® PCR Plate 96, low profile, unskirted, 150 µL</b>		
PCR clean, farblos, 20 Stück	0030 133.307	83,10 €
PCR clean, blau, 20 Stück	0030 133.331	83,10 €
<b>Eppendorf twin.tec® PCR Plate 96, unskirted, 250 µL</b>		
PCR clean, farblos, 20 Stück	0030 133.366	83,10 €
PCR clean, blau, 20 Stück	0030 133.390	83,10 €
<b>Eppendorf twin.tec® PCR Plate 96, teilbar, unskirted, 150 µL</b>		
PCR clean, farblos, 20 Stück	0030 133.358	150,00 €
PCR clean, blau, 20 Stück	0030 133.382	150,00 €
<b>Eppendorf twin.tec® PCR Plate 96, teilbar, unskirted, 250 µL</b>		
PCR clean, farblos, 20 Stück	0030 133.374	150,00 €
PCR clean, blau, 20 Stück	0030 133.404	150,00 €
<b>Eppendorf twin.tec® microbiology PCR-Platte 96, skirted, 150 µL</b>		
PCR clean, farblos, 10 Stück	0030 129.300	75,00 €
PCR clean, blau, 10 Stück	0030 129.318	75,00 €
<b>Eppendorf twin.tec® microbiology PCR-Platte 96, semi-skirted, 250 µL</b>		
PCR clean, farblos, 10 Stück	0030 129.326	75,00 €
PCR clean, blau, 10 Stück	0030 129.334	75,00 €
<b>Eppendorf twin.tec® microbiology PCR Plate 384, skirted, 40 µL</b>		
PCR clean, farblos, 10 Stück	0030 129.342	111,00 €
PCR clean, blau, 10 Stück	0030 129.350	111,00 €
<b>Eppendorf twin.tec® PCR Plate 384, skirted, 40 µL</b>		
PCR clean, farblos, 25 Stück	0030 128.508	202,00 €
Forensic DNA Grade, farblos, 10 Stück, einzeln verpackt	0030 129.628	62,10 €
PCR clean, gelb, 25 Stück	0030 128.516	202,00 €
PCR clean, grün, 25 Stück	0030 128.524	202,00 €
PCR clean, blau, 25 Stück	0030 128.532	202,00 €
PCR clean, rot, 25 Stück	0030 128.540	202,00 €
<b>Eppendorf twin.tec®-PCR-Platte 96 LoBind, semi-skirted</b>		
PCR clean, farblos, 25 Stück	0030 129.504	148,00 €
<b>Eppendorf twin.tec®-PCR-Platte 96 LoBind, skirted</b>		
PCR clean, farblos, 25 Stück	0030 129.512	148,00 €
PCR clean, blau, 25 Stück	0030 129.580	165,00 €
PCR clean, grün, 25 Stück	0030 129.660	165,00 €
PCR clean, rot, 25 Stück	0030 129.598	165,00 €
PCR clean, gelb, 25 Stück	0030 129.679	165,00 €
<b>Eppendorf twin.tec®-PCR-Platte 384 LoBind, skirted</b>		
PCR clean, farblos, 25 Stück	0030 129.547	222,00 €

! Weitere Informationen unter [www.eppendorf.com/Twintec](http://www.eppendorf.com/Twintec)

Eppendorf twin.tec® *real-time* PCR Plates**Eppendorf twin.tec® 96 *real-time*-PCR-Platten**

- > Weiße Wells für bessere Reflexion
- > Hohe mechanische Stabilität
- > Erhöhte Ränder für effektives Verschließen
- > Skirted und semi-skirted Rahmen
- > Optimale Wärmeübertragung dank reduzierter Wandstärke
- > Autoklavierbar (121 °C, 20 min)
- > Mit Barcode erhältlich (auf Anfrage)

Bestellinformationen		
Bezeichnung	Best.-Nr.	Preis
<b>Eppendorf twin.tec® 96 <i>real-time</i>-PCR-Platten, skirted, 150 µL</b>		
PCR clean, blau, 25 Stück	0030 132.505	156,00 €
PCR clean, weiß, 25 Stück	0030 132.513	156,00 €
<b>Eppendorf twin.tec® 96 <i>real-time</i>-PCR-Platten, semi-skirted, 250 µL</b>		
PCR clean, blau, 25 Stück	0030 132.530	156,00 €
PCR clean, weiß, 25 Stück	0030 132.548	156,00 €
<b>Eppendorf twin.tec® 96 <i>real-time</i> PCR Plate, skirted, 150 µL</b>		
Forensic DNA Grade, weiß, 10 Stück, einzeln verpackt	0030 129.636	62,10 €
<b>Eppendorf twin.tec® 96 <i>real-time</i> PCR Plate, semi-skirted, 250 µL</b>		
Forensic DNA Grade, weiß, 10 Stück, einzeln verpackt	0030 129.644	62,10 €
<b>Eppendorf twin.tec® 96 <i>real-time</i>-PCR-Platten, low profile, unskirted, 150 µL</b>		
PCR clean, weiß, 20 Stück	0030 132.700	99,50 €
PCR clean, blau, 20 Stück	0030 132.718	99,50 €

## Eppendorf Fast PCR Tube Strips

New

**Beschreibung**

Mit dem Fast PCR Tube Strip können Wissenschaftler Fast-Cycler (wie z. B. den Mastercycler X50) und Fast-Enzyme verwenden, um eine höhere PCR-Ausbeute zu erhalten. Erreicht wird das durch die schnellere Wärmeübertragung vom Block auf die Reaktion, was eine bessere Kontrolle der Reaktion ermöglicht. Die Tube Strips eignen sich für fast end-point PCR und real time PCR-Anwendungen. Dank seiner offenen Form lässt sich der Tube Strip leicht anpassen und einfach optimieren.

**Eppendorf Fast PCR Tube Strips**

- > Ideal zur Verwendung mit Fast-Cyclern wie z. B. dem Mastercycler X50s und Fast-Enzymen
- > 8 Reaktionsgefäße im Streifenformat – ideal für kleine Probenvolumina
- > Einfach zu automatisieren
- > Verschließbar mit flachen oder gewölbten Deckelstreifen
- > Zertifiziert frei von menschlicher DNA, DNasen, RNasen und PCR-Inhibitoren<sup>1)</sup>

<sup>1)</sup> Download von Zertifikaten unter [www.eppendorf.com/certificates](http://www.eppendorf.com/certificates)

Bestellinformationen		
Bezeichnung	Best.-Nr.	Preis
<b>Eppendorf Fast PCR Tube Strips</b>		
0,1 mL, ohne Deckel, PCR clean, 120 Stück (10 x 12 Stück)	0030 124.901	146,00 €
0,1 mL, mit Cap Strips, flach, PCR clean, 120 Stück (10 x 12 Stück)	0030 124.910	212,00 €
0,1 mL, mit Cap Strips, gewölbt, PCR clean, 120 Stück (10 x 12 Stück)	0030 124.928	197,00 €

## Eppendorf PCR Tube Strips



### Eppendorf PCR Tube Strips

- > 8 Reaktionsgefäße im Streifenformat – ideal für kleine Probenvolumina
- > Einfach zu automatisieren
- > Verschließbar mit flachen oder gewölbten Deckelstreifen
- > Zertifiziert frei von menschlicher DNA, DNasen, RNasen und PCR-Inhibitoren<sup>1)</sup>

<sup>1)</sup> Download von Zertifikaten unter [www.eppendorf.com/certificates](http://www.eppendorf.com/certificates)

#### Bestellinformationen

Bezeichnung	Best.-Nr.	Preis
<b>Eppendorf PCR Tube Strips, 0,1 mL</b>		
PCR clean, ohne Deckel (10 × 12 Streifen)	0030 124.804	123,00 €
PCR clean, mit Deckelstreifen, gewölbt (10 × 12 Streifen)	0030 124.812	166,00 €
PCR clean, mit Deckelstreifen, flach (10 × 12 Streifen)	0030 124.820	180,00 €

## Eppendorf PCR Tubes



### Eppendorf PCR Tubes

- > Kontaminationsschutz am Klappdeckel
- > Definierte Deckelstellung durch Spezialscharnier
- > Hohe Transparenz selbst am Gefäßboden
- > Angerauter Deckel zum Beschriften
- > Hohe Dichtigkeit
- > Leicht zu öffnen
- > Zur Verwendung mit allen Thermocyclern mit 0,2-mL-Blockformat
- > Auch als 8er-Streifen erhältlich
- > Zertifiziert frei von menschlicher DNA, DNasen, RNasen und PCR-Inhibitoren<sup>1)</sup>

<sup>1)</sup> Download von Zertifikaten unter [www.eppendorf.com/certificates](http://www.eppendorf.com/certificates)

#### Bestellinformationen

Bezeichnung	Best.-Nr.	Preis
<b>Eppendorf PCR Tubes, 0,2 mL</b>		
PCR clean, farblos, 1000 Stück	0030 124.332	131,00 €
Forensic DNA Grade, farblos, 500 Stück (10 Beutel × 50 Stück)	0030 124.707	74,60 €
PCR clean, 8er-Streifen, 120 Stück (960 Gefäße)	0030 124.359	161,00 €

! Weitere Informationen unter [www.eppendorf.com/pcr](http://www.eppendorf.com/pcr)

Unverbindliche Preisempfehlung. Alle Preise zzgl. USt.  
Technische Änderungen vorbehalten.

## Eppendorf PCR Tubes, 0,5 mL



### Eppendorf PCR Tubes, 0,5 mL

- > Angerauter Deckel zum Beschriften
- > Hohe Dichtigkeit
- > Leicht zu öffnen
- > Zur Verwendung mit allen Thermocyclern mit 0,5-mL-Blockformat
- > Zertifiziert frei von menschlicher DNA, DNasen, RNasen und PCR-Inhibitoren<sup>1)</sup>

<sup>1)</sup> Download von Zertifikaten unter [www.eppendorf.com/certificates](http://www.eppendorf.com/certificates)

#### Bestellinformationen

Bezeichnung	Best.-Nr.	Preis
<b>Eppendorf PCR Tubes, 0,5 mL, PCR clean, mit Klappdeckel, klar, 500 Stück</b>	0030 124.537	45,10 €

## Cap Strips



### Cap Strips

- > Streifen mit acht Mikroverschlüssen für 0,1- und 0,2-mL-Wellen
- > Einfaches, schnelles Verschließen von Eppendorf twin.tec-PCR-Platten, PCR-Streifen und anderen gängigen Multiwell-Platten
- > Flache Cap Strips sind für real-time-PCR geeignet
- > Autoklavierbar (121 °C, 20 min)

#### Bestellinformationen

Bezeichnung	Best.-Nr.	Preis
<b>Cap Strips, 8er-Streifen</b>		
gewölbt, 120 Stück (10 × 12 Stück)	0030 124.839	53,50 €
flach, 120 Stück (10 × 12 Stück)	0030 124.847	67,60 €

Your local distributor: [www.eppendorf.com/contact](http://www.eppendorf.com/contact)  
Eppendorf Vertrieb Deutschland GmbH · Peter-Henlein-Str. 2 50389 · Wesseling-Berzdorf · Germany · Tel. +49 2232 418-0 · Fax +49 2232 418-155 ·  
[www.eppendorf.de](http://www.eppendorf.de) · [vertrieb@eppendorf.de](mailto:vertrieb@eppendorf.de) · Eppendorf Austria GmbH · 1210 Wien · Austria · Tel. +43 1 890 13 64-0 · Fax +43 1 890 13 64-20 · [www.eppendorf.at](http://www.eppendorf.at)



## Masterclear® Cap Strips und *real-time* PCR-Gefäß-Streifen



### Masterclear® Cap Strips und *real-time* PCR-Gefäß-Streifen

#### *real-time* PCR-Gefäßstreifen

- > Weiße Wells für bessere Reflexion
- > Hohe mechanische Stabilität
- > Extrem dünne Wände für optimale Wärmeübertragung

#### Masterclear Cap Strips

- > Inverted Dome verhindert Zerkratzen der optischen Oberfläche
- > Inverted Dome reduziert das Volumen der Gefäße
- > Optimiert für maximale Lichttransmission

#### Bestellinformationen

Bezeichnung	Best.-Nr.	Preis
<i>real-time</i> PCR Tube Strips, ohne Kappen		
120 Stück (10 x 12 Stück)	0030 132.882	149,00 €
<b>Masterclear Cap Strips und <i>real-time</i> PCR Tube Strips</b>		
120 Stück (10 x 12 Stück)	0030 132.890	236,00 €
<b>Masterclear Cap Strips</b>		
120 Stück (10 x 12 Stück)	0030 132.874	90,80 €

## Heat Sealing Film und Heat Sealing Foil



### Heat Sealing Film und Heat Sealing Foil

- > Hermetischer Verschluss von Platten, insbesondere für kleine Volumina empfohlen
- > Bester Schutz vor Verdunstung während der PCR
- > Maximale Klebekraft bei hohen Temperaturen während der PCR

#### Bestellinformationen

Bezeichnung	Best.-Nr.	Preis
Eppendorf Heat Sealing Film, PCR clean, 100 Stück	0030 127.838	167,00 €
Eppendorf Heat Sealing Foil, PCR clean, 100 Stück	0030 127.854	118,00 €

! Weitere Informationen unter [www.eppendorf.com/pcr](http://www.eppendorf.com/pcr)

## PCR Film (selbstklebend) und PCR Foil (selbstklebend)



### PCR Film (selbstklebend) und PCR Foil (selbstklebend)

- > Effektiver Klebeverschluss verhindert Verdunstungsverluste während der PCR
- > Rückstandsfreies Abziehen von der Platte
- > PCR Film: Die Probe kann durch den transparenten Film optisch überprüft werden
- > PCR Foil: Leicht durchstechbar
- > PCR Foil: Kein Verkleben der Pipettenspitze (ideal für automatisierte Systeme)

#### Bestellinformationen

Bezeichnung	Best.-Nr.	Preis
Eppendorf PCR Film, selbstklebend, PCR clean, 100 Stück	0030 127.781	137,00 €
Eppendorf PCR Foil, selbstklebend, PCR clean, 100 Stück	0030 127.790	137,00 €

## Masterclear® *real-time*PCR Film



### Masterclear® *real-time* PCR Film

- > Optimiert für maximale Lichttransmission
- > Maximale Dichtigkeit
- > Maximaler Handhabungskomfort durch optimierte Verpackung

#### Bestellinformationen

Bezeichnung	Best.-Nr.	Preis
Masterclear® <i>real-time</i> PCR Film, selbstklebend, PCR clean, 100 Stück	0030 132.947	250,00 €

## PCR-Rack



### PCR-Rack

- > Rack für das Handling und Lagern von Gefäßen und Platten
- > Für 0,1-mL-, 0,2-mL- und 0,5-mL-Gefäße sowie 96-Well-Platten
- > Stapelbar
- > Lagerung bei bis zu -90 °C
- > Autoklavierbar (121 °C, 20 min)

#### Bestellinformationen

Bezeichnung	Best.-Nr.	Preis
PCR-Rack, 10 Stück	0030 124.545	136,00 €



# Sample Handling



Modell	CryoCube® F740hi, 3 c./ CryoCube® F740hi, 5 c.	CryoCube® F740hiw, 3 c./ CryoCube® F740hiw, 5 c.	CryoCube® F740h, 3 c./ CryoCube® F740h, 5 c.
Seite(n)	264/270	264/270	264/270
Isolierung	Vakuumdämmplatten / Polyurethanschaum	Vakuumdämmplatten / Polyurethanschaum	Vakuumdämmplatten / Polyurethanschaum
Wanddicke	Typ B	Typ B	Typ B
Fassungsvermögen	740 L	740 L	740 L
Anzahl der Innentüren	3	3	3
Anzahl Fächer	3/5	3/5	3/5
Max. Racks pro Tiefkühlgerät	18/30	18/30	18/30
Boxenkapazität pro Rack			
Boxen mit 5 cm (2 Zoll) Höhe	32/16	32/16	32/16
Boxen mit 7,5 cm (3 Zoll) Höhe	20/8	20/8	20/8
Boxen mit 12,5 cm (5 Zoll) Höhe	12	12	12
Boxenkapazität pro Tiefkühlgerät			
Boxen mit 5 cm (2 Zoll) Höhe	576/528	576/528	576/528
Boxen mit 7,5 cm (3 Zoll) Höhe	360/288	360/288	360/288
Boxen mit 10 cm (4 Zoll) Höhe	288/264	288/264	288/264
Probenkapazität			
Boxen mit 5 cm (2 Zoll) Höhe	57.600/52.800	57.600/52.800	57.600/52.800
Abmessungen (B x T x H) <sup>1)2)3)</sup>	109,9 x 98 x 197,3 cm	109,9 x 98 x 197,3 cm	109,9 x 91,5 x 197,3 cm
Innenabmessungen (B x T x H)	86,5 x 62,1 x 139 cm	86,5 x 62,1 x 139 cm	86,5 x 62,1 x 139 cm
Gewicht ohne Zubehör	315 kg/333 kg	320 kg/328 kg	308 kg/317 kg
Versandgewicht	364 kg/382 kg	369 kg/377 kg	357 kg/366 kg
Abkühlzeit auf -85 °C/-80 °C <sup>4)</sup>	4 h 10 min	4 h 10 min	4 h 10 min
Geräuschpegel	41,3 dB	41,3 dB	47,8 dB
Wärmeabgabe	438 W	442 W	492 W
Netzanschluss	230 V, 50 Hz	230 V, 50 Hz	230 V, 50 Hz
Leistungsaufnahme Eppendorf- Ultratiefkühlgerät <sup>5)</sup>	10,5 kWh/Tag	10,6 kWh/Tag	11,8 kWh/Tag
Max. Leistungsaufnahme pro 5-cm- Box <sup>5)</sup>	18 Wh/Tag/20 Wh/Tag	18 Wh/Tag/20 Wh/Tag	21 Wh/Tag/22 Wh/Tag
Innen	Edelstahl	Edelstahl	Edelstahl
Passwortschutz für Soll-Werte	ja	ja	ja
Extras	Automatisches Druckausgleichsventil	Automatisches Druckausgleichsventil	Automatisches Druckausgleichsventil
Kühlfüssigkeit	R290 / R170	R290 / R170	R290 / R170

<sup>1)</sup> Optionale CO<sub>2</sub>/LN<sub>2</sub>-Sicherheitssysteme benötigen zusätzliche 8,65 cm/3,5 in Höhe.<sup>2)</sup> Für Griffe und Scharniere bei Ultratiefkühlgeräten 80 mm zur Breite und bei Ultratiefkühltruhen 110 mm zur Tiefe hinzuzurechnen.<sup>3)</sup> Bei geöffneter Tür 15 cm mehr Breite.<sup>4)</sup> Leeres Ultratiefkühlgerät mit eingebauten Einlegeböden, nur Ultratiefkühlgeräten, Abkühlung von 20 – 22 °C Umgebungstemperatur.<sup>5)</sup> Leeres Ultratiefkühlgerät mit eingebauten Einlegeböden, nur Ultratiefkühlgeräten, Sollwert -80 °C, 20 – 22 °C Umgebungstemperatur.



Modell	CryoCube® F570h	CryoCube® F570hw	CryoCube® F570
Seite(n)	264/270	264/270	264/270
Isolierung	Vakuumdämmplatten / Polyurethanschaum	Vakuumdämmplatten / Polyurethanschaum	Polyurethanschaum
Wanddicke	Typ C	Typ C	Typ A
Fassungsvermögen	570 L	570 L	570 L
Anzahl der Innentüren	5	5	5
Anzahl Fächer	25	25	25
Boxenkapazität pro Rack			
Boxen mit 5 cm (2 Zoll) Höhe	16	16	16
Boxen mit 7,5 cm (3 Zoll) Höhe	8	8	8
Boxenkapazität pro Tiefkühlgerät			
Boxen mit 5 cm (2 Zoll) Höhe	400	400	400
Boxen mit 7,5 cm (3 Zoll) Höhe	200	200	200
Probenkapazität			
Boxen mit 5 cm (2 Zoll) Höhe	40.000	40.000	40.000
Abmessungen (B x T x H)	102,5 x 85,2 x 194 cm	102,5 x 85,2 x 194,0 cm	102,5 x 85,2 x 194 cm
Innenabmessungen (B x T x H)	76,5 x 57,5 x 126,5 cm	76,5 x 57,5 x 126,5 cm	76,5 x 57,5 x 126,5 cm
Gewicht ohne Zubehör	296 kg	296 kg	270 kg
Versandgewicht	341 kg	341 kg	315 kg
Abkühlzeit auf -85 °C/-80 °C <sup>4)</sup>	4,3 h	5,1 h	5,1 h
Geräuschpegel	59,1 dB	56,0 dBA	59,5 dB
Wärmeabgabe	316 W	325 W	438 W
Netzanschluss	230 V, 50 Hz	230 V, 50 Hz	230 V, 50 Hz
Leistungsaufnahme Eppendorf- Ultratiefkühlgerät <sup>5)</sup>	7,6 kWh/Tag	7,8 kWh/Tag	10,5 kWh/Tag
Max. Leistungsaufnahme pro 5-cm- Box <sup>5)</sup>	19 Wh/Tag	19,5 Wh/Tag	26,3 Wh/Tag
Innen	Edelstahl	Edelstahl	Edelstahl
Passwortschutz für Soll-Werte	ja	ja	ja
Extras	Automatisches Druckausgleichsventil	Automatisches Druckausgleichsventil, wassergekühlt	Automatisches Druckausgleichsventil
Kühlfüssigkeit	R290 / R170	R290 / R170	R404A / R508B

! Weitere Informationen unter [www.eppendorf.com](http://www.eppendorf.com)

Unverbindliche Preisempfehlung. Alle Preise zzgl. USt.  
Technische Änderungen vorbehalten.



Auf Seite 392 finden Sie detaillierte Informationen zu Dienstleistungen für diese Produkte!

Your local distributor: [www.eppendorf.com/contact](http://www.eppendorf.com/contact)  
Eppendorf Vertrieb Deutschland GmbH · Peter-Henlein-Str. 2 50389 · Wesseling-Berzdorf · Germany · Tel. +49 2232 418-0 · Fax +49 2232 418-155 ·  
[www.eppendorf.de](http://www.eppendorf.de) · [vertrieb@eppendorf.de](mailto:vertrieb@eppendorf.de) · Eppendorf Austria GmbH · 1210 Wien · Austria · Tel. +43 1 890 13 64-0 · Fax +43 1 890 13 64-20 · [www.eppendorf.at](http://www.eppendorf.at)

# Sample Handling



Modell	Innova® U535	HEF® U410
Seite(n)	264/271	264/271
Isolierung	Vakuumdämmplatten / Polyurethanschaum	Vakuumdämmplatten / Polyurethanschaum
Wanddicke	Typ B	Typ C
Fassungsvermögen	535 L	410 L
Anzahl der Innentüren	3	5
Anzahl Fächer	3	5
Max. Racks pro Tiefkühlgerät	12	15
Boxenkapazität pro Rack		
Boxen mit 5 cm (2 Zoll) Höhe	28	16
Boxen mit 7,5 cm (3 Zoll) Höhe	20	8
Boxen mit 12,5 cm (5 Zoll) Höhe	12	
Boxenkapazität pro Tiefkühlgerät		
Boxen mit 5 cm (2 Zoll) Höhe	336	240
Boxen mit 7,5 cm (3 Zoll) Höhe	240	120
Boxen mit 10 cm (4 Zoll) Höhe	144	120
Probenkapazität		
Boxen mit 5 cm (2 Zoll) Höhe	33.600	24.000
Abmessungen (B x T x H) <sup>1)2)3)</sup>	80 x 86,7 x 195 cm	80 x 85,2 x 193,0 cm
Innenabmessungen (B x T x H)	64 x 61,5 x 136,5 cm	55 x 57,5 x 126,5 cm
Gewicht ohne Zubehör	250 kg	262 kg
Versandgewicht	296 kg	307 kg
Abkühlzeit auf -85 °C/-80 °C <sup>4)</sup>	5,9 h	4,66 h
Geräuschpegel	56,0 dBA	53,0 dBA
Wärmeabgabe	550 W	350 W
Netzanschluss	230 V, 50 Hz	230 V, 50 Hz
Leistungsaufnahme Eppendorf-Ultratiefkühlgerät <sup>5)</sup>	13,2 kWh/Tag	8,4 kWh/Tag
Max. Leistungsaufnahme pro 5-cm-Box <sup>5)</sup>	39,3 Wh/Tag	35 Wh/Tag
Innen	Edelstahl	Edelstahl
Passwortschutz für Soll-Werte	ja	ja
Extras	-	-
Kühlflüssigkeit	R404A / R508B	R290 / R170

<sup>1)</sup> Optionale CO<sub>2</sub>/LN<sub>2</sub>-Sicherheitssysteme benötigen zusätzliche 8,65 cm/3,5 in Höhe.<sup>2)</sup> Für Griffe und Scharniere bei Ultratiefkühlgeräten 80 mm zur Breite und bei Ultratiefkühltruhen 110 mm zur Tiefe hinzuaddieren.<sup>3)</sup> Bei geöffneter Tür 15 cm mehr Breite.<sup>4)</sup> Leeres Ultratiefkühlgerät mit eingebauten Einlegeböden, nur Ultratiefkühlgeräten, Abkühlung von 20 – 22 °C Umgebungstemperatur.<sup>5)</sup> Leeres Ultratiefkühlgerät mit eingebauten Einlegeböden, nur Ultratiefkühlgeräten, Sollwert -80 °C, 20 – 22 °C Umgebungstemperatur.



Modell	Premium U410	Innova® U360	Innova® U101
Seite(n)	264/271	264/271	264/271
Isolierung	Polyurethanschaum	Vakuumdämmplatten / Polyurethanschaum	Vakuumdämmplatten / Polyurethanschaum
Wanddicke	Typ A	Typ B	Typ B
Fassungsvermögen	410 L	360 L	101 L
Anzahl der Innentüren	5	3	2
Anzahl Fächer	5	3	2
Max. Racks pro Tiefkühlgerät	15	9	6
Boxenkapazität pro Rack			
Boxen mit 5 cm (2 Zoll) Höhe	16	28	10
Boxen mit 7,5 cm (3 Zoll) Höhe	8	20	6
Boxen mit 12,5 cm (5 Zoll) Höhe		12	4
Boxenkapazität pro Tiefkühlgerät			
Boxen mit 5 cm (2 Zoll) Höhe	240	252	60
Boxen mit 7,5 cm (3 Zoll) Höhe	120	180	36
Boxen mit 10 cm (4 Zoll) Höhe	120	108	24
Probenkapazität			
Boxen mit 5 cm (2 Zoll) Höhe	24.000	25.200	6.000
Abmessungen (B x T x H) <sup>1)2)3)</sup>	80 x 85,2 x 193 cm	67 x 86,7 x 195 cm	90 x 56,6 x 83 cm
Innenabmessungen (B x T x H)	55 x 57,5 x 126,5 cm	44 x 61,5 x 136,5 cm	48 x 33 x 64 cm
Gewicht ohne Zubehör	235 kg	230 kg	116 kg
Versandgewicht	280 kg	266 kg	141 kg
Abkühlzeit auf -85 °C/-80 °C <sup>4)</sup>	5,3 h	5,6 h	3,7 h
Geräuschpegel	55,0 dB	56,0 dBA	55,0 dBA
Wärmeabgabe	650 W	445 W	310 W
Netzanschluss	230 V, 50 Hz	230 V, 50 Hz	230 V, 50 Hz
Leistungsaufnahme Eppendorf-Ultratiefkühlgerät <sup>5)</sup>	10,8 kWh/Tag	10,7 kWh/Tag	7,4 kWh/Tag
Max. Leistungsaufnahme pro 5-cm-Box <sup>5)</sup>	45 Wh/Tag	42,5 Wh/Tag	123,3 Wh/Tag
Innen	Edelstahl	Edelstahl	Edelstahl
Passwortschutz für Soll-Werte	ja	ja	ja
Extras	-	-	Stapelbar, passt unter den Labortisch
Kühlflüssigkeit	R404A / R508B	R404A / R508B	R404A / R508B

➤ Weitere Informationen unter [www.eppendorf.com](http://www.eppendorf.com)

Unverbindliche Preisempfehlung. Alle Preise zzgl. USt.  
Technische Änderungen vorbehalten.

**epServices**  
for premium performance

Auf Seite 392 finden Sie detaillierte Informationen zu Dienstleistungen für diese Produkte!

Your local distributor: [www.eppendorf.com/contact](http://www.eppendorf.com/contact)  
Eppendorf Vertrieb Deutschland GmbH · Peter-Henlein-Str. 2 50389 · Wesseling-Berzdorf · Germany · Tel. +49 2232 418-0 · Fax +49 2232 418-155 ·  
[www.eppendorf.de](http://www.eppendorf.de) · [vertrieb@eppendorf.de](mailto:vertrieb@eppendorf.de) · Eppendorf Austria GmbH · 1210 Wien · Austria · Tel. +43 1 890 13 64-0 · Fax +43 1 890 13 64-20 · [www.eppendorf.at](http://www.eppendorf.at)



# Sample Handling



Modell	Innova® C760	CryoCube® FC660h
Seite(n)	264/271	264/271
Isolierung	Vakuumdämmplatten / Polyurethanschaum	Vakuumdämmplatten / Polyurethanschaum
Wanddicke	Typ B	Typ C
Fassungsvermögen	760 L	660 L
Anzahl der Innentüren		
Anzahl Fächer	N/A	N/A
Max. Racks pro Tiefkühlgerät	40	40
Boxenkapazität pro Rack		
Boxen mit 5 cm (2 Zoll) Höhe	14	13
Boxen mit 7,5 cm (3 Zoll) Höhe	9	9
Boxen mit 12,5 cm (5 Zoll) Höhe	5	5
Boxenkapazität pro Tiefkühlgerät		
Boxen mit 5 cm (2 Zoll) Höhe	560	520
Boxen mit 7,5 cm (3 Zoll) Höhe	360	360
Boxen mit 10 cm (4 Zoll) Höhe	280	280
Probenkapazität		
Boxen mit 5 cm (2 Zoll) Höhe	56.000	52.000
Abmessungen (B x T x H) <sup>1)2)3)</sup>	205 x 82,5 x 109,2 cm	207 x 84 x 107,5 cm
Innenabmessungen (B x T x H)	156 x 62,5 x 78 cm	147 x 59 x 76 cm
Gewicht ohne Zubehör	285 kg	304 kg
Versandgewicht	358 kg	379 kg
Abkühlzeit auf -85 °C/-80 °C <sup>4)</sup>	5,8 h	3,66 h
Geräuschpegel	58,0 dBA	58,3 dBA
Wärmeabgabe	667 W	338 W
Netzanschluss	230 V, 50 Hz	230 V, 50 Hz
Leistungsaufnahme Eppendorf-Ultratiefkühlgerät <sup>5)</sup>	16 kWh/Tag	8,1 kWh/Tag
Max. Leistungsaufnahme pro 5-cm-Box <sup>5)</sup>	28 Wh/Tag	15,6 Wh/Tag
Innen	Edelstahl	Edelstahl
Passwortschutz für Soll-Werte	ja	ja
Extras	30 mm dicke Innendeckel für Temperaturhomogenität	30 mm dicke Innendeckel für Temperaturhomogenität
Kühlflüssigkeit	R404A / R508B	R290 / R170

<sup>1)</sup> Optionale CO<sub>2</sub>/LN<sub>2</sub>-Sicherheitssysteme benötigen zusätzliche 8,65 cm/3,5 in Höhe.<sup>2)</sup> Für Griffe und Scharniere bei Ultratiefkühlschränken 80 mm zur Breite und bei Ultratiefkühltruhen 110 mm zur Tiefe hinzuaddieren.<sup>3)</sup> Bei geöffneter Tür 15 cm mehr Breite.<sup>4)</sup> Leeres Ultratiefkühlgerät mit eingebauten Einlegeböden, nur Ultratiefkühlschränke, Abkühlung von 20 – 22 °C Umgebungstemperatur.

<sup>5)</sup> Leeres Ultratiefkühlgerät mit eingebauten Einlegeböden, nur Ultratiefkühlschränke, Sollwert -80 °C, 20 – 22 °C Umgebungstemperatur.

Modell	CryoCube® FC660	Innova® C585
Seite(n)	264/271	264/271
Isolierung	Polyurethanschaum	Vakuumdämmplatten / Polyurethanschaum
Wanddicke	Typ A	Typ B
Fassungsvermögen	660 L	585 L
Anzahl der Innentüren		
Anzahl Fächer	N/A	N/A
Max. Racks pro Tiefkühlgerät	40	32
Boxenkapazität pro Rack		
Boxen mit 5 cm (2 Zoll) Höhe	13	14
Boxen mit 7,5 cm (3 Zoll) Höhe	9	9
Boxen mit 12,5 cm (5 Zoll) Höhe	5	5
Boxenkapazität pro Tiefkühlgerät		
Boxen mit 5 cm (2 Zoll) Höhe	520	448
Boxen mit 7,5 cm (3 Zoll) Höhe	360	288
Boxen mit 10 cm (4 Zoll) Höhe	280	224
Probenkapazität		
Boxen mit 5 cm (2 Zoll) Höhe	52.000	44.800
Abmessungen (B x T x H) <sup>1)2)3)</sup>	207 x 84 x 107,5 cm	169 x 82,5 x 109,2 cm
Innenabmessungen (B x T x H)	147 x 59 x 76 cm	120 x 62,5 x 78 cm
Gewicht ohne Zubehör	280 kg	240 kg
Versandgewicht	328 kg	310 kg
Abkühlzeit auf -85 °C/-80 °C <sup>4)</sup>	4,4 h	4,5 h
Geräuschpegel	58,9 dBA	56,0 dBA
Wärmeabgabe	440 W	567 W
Netzanschluss	230 V, 50 Hz	230 V, 50 Hz
Leistungsaufnahme Eppendorf-Ultratiefkühlgerät <sup>5)</sup>	10,6 kWh/Tag	13,6 kWh/Tag
Max. Leistungsaufnahme pro 5-cm-Box <sup>5)</sup>	20,4 Wh/Tag	30,3 Wh/Tag
Innen	Edelstahl	Edelstahl
Passwortschutz für Soll-Werte	ja	ja
Extras	30 mm dicke Innendeckel für Temperaturhomogenität	30 mm dicke Innendeckel für Temperaturhomogenität
Kühlflüssigkeit	R404A / R508B	R404A / R508B

! Weitere Informationen unter [www.eppendorf.com](http://www.eppendorf.com)

Unverbindliche Preisempfehlung. Alle Preise zzgl. USt.  
Technische Änderungen vorbehalten.

**epServices**  
for premium performance

Auf Seite 392 finden Sie detaillierte Informationen zu Dienstleistungen für diese Produkte!

Your local distributor: [www.eppendorf.com/contact](http://www.eppendorf.com/contact)  
Eppendorf Vertrieb Deutschland GmbH · Peter-Henlein-Str. 2 50389 · Wesseling-Berzdorf · Germany · Tel. +49 2232 418-0 · Fax +49 2232 418-155 ·  
[www.eppendorf.de](http://www.eppendorf.de) · [vertrieb@eppendorf.de](mailto:vertrieb@eppendorf.de) · Eppendorf Austria GmbH · 1210 Wien · Austria · Tel. +43 1 890 13 64-0 · Fax +43 1 890 13 64-20 · [www.eppendorf.at](http://www.eppendorf.at)

# Hocheffiziente Ultratiefkühlschränke von Eppendorf

- 
1. Natürliche Kältemittel für zukunftsweisende Kühltechnologie<sup>1)</sup>
  2. Automatisiertes Druckausgleichsventil für schnellen Zugriff auf Proben
  3. Ergonomischer Türgriff für leichte und kraftsparende Bedienung
  4. Personalisierte Zugangskontrolle für höchste Probensicherheit<sup>2)</sup>
  5. Bewährte zweistufige Kaskaden-Kompressorsysteme für Langzeitbetrieb
  6. Leichter Zugang zum Luftfilter ermöglicht regelmäßiges Reinigen, was zu einer besseren Leistung führt
  7. Schwerlastrollen zum leichten Verschieben des Ultratiefkühlgeräts
  8. Vakuumdämmplatten, verstärkt mit Polyurethanschaumisolierung, serienmäßig für sichere Probenlagerung<sup>1)</sup>
  9. Intuitive Benutzeroberfläche für unkomplizierte Temperatur- und Einstellungsüberwachung sowie Datenexport per USB<sup>2)</sup>
  10. Robuster Korpus aus Edelstahl für hohe Probensicherheit und einfache Reinigung
  11. Interner Sensorkopf in der Mitte des Ultratiefkühlgeräts für zuverlässige Temperaturmessung
  12. Verschließbare Sicherheitsplatte schützt Netzschalter und Alarm-Ausschalter vor versehentlichem Abschalten
  13. Optionaler Temperaturschreiber für schriftliche Dokumentation rund um die Uhr
  14. Integrierter Spannungswechselrichter für flexible Verwendung mit 100 – 230 V Stromversorgung<sup>3)</sup>

<sup>1)</sup> Ausgewählte Modelle, <sup>2)</sup> „i“-Modelle der CryoCube F740-Serie, <sup>3)</sup> CryoCube F740-Serie

➤ Weitere Informationen unter [www.eppendorf.com](http://www.eppendorf.com)

Unverbindliche Preisempfehlung. Alle Preise zzgl. USt.  
Technische Änderungen vorbehalten.



## Volle Kontrolle

Machen Sie sich Sorgen um die Sicherheit Ihrer kostbaren Proben in Ihrem Ultratiefkühlgerät? Mit dem Eppendorf ULT-Überwachungskonzept, das für die Modelle der CryoCube F740 „hi“-Serie angeboten wird, können Sie die Leistung des Ultratiefkühlgeräts kontrollieren, wann immer Sie wollen. Alle Temperaturdaten und Ereignisse werden im Ultratiefkühlgerät gespeichert.

Die Handhabung basiert auf unserem PhysioCare Concept® in Verbindung mit umfangreichen Anwendertests.

- > Integrierte Datenspeicherung bedeutet, Sie sind nicht von Hilfs- und Sekundärgeräten abhängig, um die Daten des Ultratiefkühlgeräts zu verfolgen
- > Übertragen Sie Ihre Daten mit der Exportfunktion über den vorn installierten USB-Anschluss einfach auf Ihren Computer oder an einen Kollegen
- > Ändern Sie Ihre Einstellungen schnell und einfach mit nur einem Finger, selbst wenn Sie Handschuhe tragen
- > Sehen Sie all Ihre wichtigen Einstellungen und Daten bequem in einem gemeinsamen Bildschirm mit individuell anpassbaren Ansichten
- > Ereignisverfolgung für kontrollierte Umgebungen
- > Tauschen Sie Daten zu Dokumentationszwecken einfach per USB aus
- > Elektronisches Schlosssystem für kontrollierten Zugang und mehr Probensicherheit

Anpassbare Alarmeinstellungen für individuellen Bedarf

- > VisioNize®-onboard-Geräte: „i“-Versionen
- > VisioNize box für andere Eppendorf-Ultratiefkühlgeräte

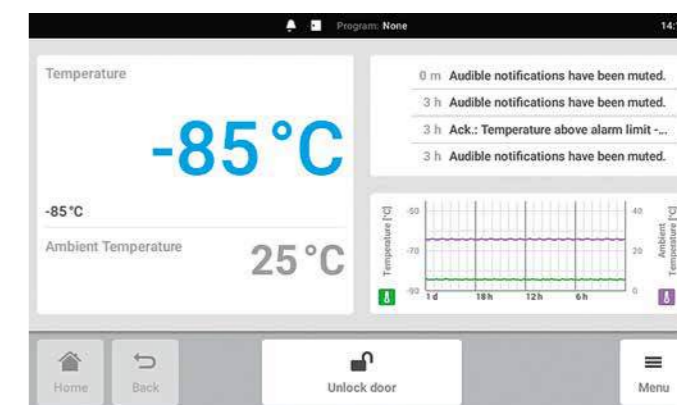

**Bequemer Überblick:** Kontrollieren Sie alle wichtigen Parameter schnell auf dem Home-Bildschirm



- > **Ergonomisches Öffnen:** Komfortabler Türgriff zum leichten Öffnen (nur CryoCubes)
- > **Kontrollierter Zugang:** Bei Bedarf personalisierte Zugangscodes (CryoCubes F740 „i“-Modelle)

Your local distributor: [www.eppendorf.com/contact](http://www.eppendorf.com/contact)  
Eppendorf Vertrieb Deutschland GmbH · Peter-Henlein-Str. 2 50389 · Wessling-Berzdorf · Germany · Tel. +49 2232 418-0 · Fax +49 2232 418-155 ·  
[www.eppendorf.de](http://www.eppendorf.de) · [vertrieb@eppendorf.de](mailto:vertrieb@eppendorf.de) · Eppendorf Austria GmbH · 1210 Wien · Austria · Tel. +43 1 890 13 64-0 · Fax +43 1 890 13 64-20 · [www.eppendorf.at](http://www.eppendorf.at)

# Hocheffiziente Ultratiefkühlschränke von Eppendorf



## Vertrauen in Qualität

Eppendorf steht schon seit vielen Jahren für Innovation und Qualität. Unser Prozess zur Herstellung von Ultratiefkühlgeräten bildet da keine Ausnahme. Jedes Eppendorf-Ultratiefkühlgerät wird gründlich auf Einhaltung unserer strengen Qualitätsrichtlinien überprüft. Die Endkontrolle dauert über 24 h und stützt sich auf manuelle und visuelle Prüfungen. Dieser Prozess wird durch ein individuelles Zertifikat komplett mit Seriennummer dokumentiert, das Sie standardmäßig für Ihre eigene Dokumentation erhalten. Als Ihr kompetenter Partner für zuverlässige, hochwertige und effiziente Lagerungslösungen stellt Eppendorf jedes Ultratiefkühlgerät mit größter Sorgfalt und nur aus hochwertigsten Materialien her: Das garantiert einen langjährigen, verlässlichen und sicheren Betrieb. Eppendorf-Ultratiefkühlgeräte bieten einen langfristigen Wert über ihre gesamte Nutzungsdauer. Sie können Ihre wertvollen Proben unseren Ultratiefkühlgeräten anvertrauen und sich auf Ihre Investitionen in die technisch ausgereiften Geräte von Eppendorf verlassen.



## Erinnern Sie sich an 2008?

Als einer der allerersten Vorreiter für umweltfreundliche Gase bei -86 °C verfügt Eppendorf inzwischen über mehr als zehn Jahre Erfahrung in F&E, Produktion, Logistik und Service auf diesem Gebiet.



## Umweltfreundlich und energiesparend

Ultratiefkühlgeräte verbrauchen traditionell sehr viel Energie, da sie rund um die Uhr sehr tiefe Temperaturen halten. In Hinblick auf die hohen Energiekosten und vor allem auch den Umweltschutz ist es wichtiger denn je, im Labor Energie einzusparen. Mit den umweltfreundlichen Ultratiefkühlgeräten sparen Sie eine Menge Energie und das bei voller Sicherheit für Ihre Proben.

- > Das hocheffiziente Kompressor-Regelsystem sorgt für Laufzeiten mit geringerem Energieverbrauch und schont gleichzeitig das Tiefkühlgerät
- > Der niedrige Geräuschpegel und die geringe Wärmeabstrahlung sorgen für ein stressfreies Arbeitsumfeld
- > Die hochwertigen Isolierungen und Dichtungen sorgen für perfekte Temperaturregelung und optimierte Energieeffizienz
- > Treibhausgase werden dank umweltverträglicher, FCKW- und FKW-freier Kältemittel auf ein Minimum reduziert („h“-Versionen)
- > Biologisch abbaubare, im Handel erhältliche, hochleistungsfähige synthetische Kompressorschmiermittel verhindern Ölablagerungen
- > Niedriger Energieverbrauch durch nur einen einzigen, leisen Kondensatorlüfter; zum Vergleich: viele Tiefkühlgeräte benötigen zwei Lüfter
- > Zu 95 – 98 % aus wiederverwertbaren Materialien (nach Gewicht)
- > Erfüllt WEEE-Richtlinie
- > ENERGY STAR®-Partner

➤ Weitere Informationen unter [www.eppendorf.com](http://www.eppendorf.com)

Unverbindliche Preisempfehlung. Alle Preise zzgl. USt.  
Technische Änderungen vorbehalten.

## Verfolgen Sie Ihre Proben mit eLABInventory

eLABInventory ist eine Probenverwaltungssoftware von Bio-Itech, einem Tochterunternehmen von Eppendorf. Das Tool organisiert sämtliche Positionen im Laborinventar einschließlich Muster, Materialien, Proben und Chemikalien. Speichern Sie Proben in selbstkonfigurierten Lagereinheiten wie Ultratiefkühl- oder Kühlgeräten. eLABInventory ist flexibel und für den Einsatz in Ihrem Labor voll konfigurierbar.

- > Voll konfigurierbar passend zu jedem Labortyp
- > Speichert Proben, Muster und Materialien jeder Art für hohe Flexibilität
- > Läuft auf jedem Gerät, Datenspeicherung über die Cloud oder vor Ort
- > Intuitive Benutzeroberfläche für leichte Handhabung
- > Barcode-Beschriftung und -Scannen für High-Throughput
- > Import/Export in andere Formate für Datenflexibilität
- > Verfolgung und Rückverfolgung für Audit Trail
- > GLP-konform (21 CFR Part 11) für Dokumentationssicherheit

Weitere Informationen finden Sie unter [www.eLabInventory.com](http://www.eLabInventory.com)

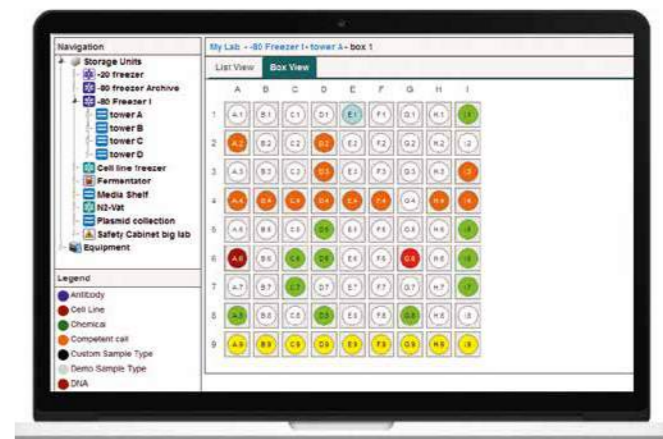

## Steigern Sie Ihre Effizienz beim Dokumentieren von Forschung und Verfolgen von Forschungsdaten mit eLABJournal®

Das elektronische Laborbuch (Electronic Lab Notebook) eLABJournal bietet eine intuitive und flexible Lösung, um Forschung zu dokumentieren und Forschungsdaten zu verfolgen. Es erhöht die Effizienz beim Dokumentieren, Organisieren, Suchen und Archivieren erfasster Daten. Mit den kostenlosen Add-ons für eLABJournal können Sie die Funktionen von eLABJournal zu einem vollintegrierten Labor-Informations- und Management-System erweitern.

- Entwickelt von Wissenschaftlern für Wissenschaftler
- > Nutzen Sie einfach Versuchsvorlagen, um Arbeitsabläufe für Laborroutinen einzurichten und anzuwenden
- > Verwenden Sie Protokolle als Vorlage für Ihre Versuche und passen Sie die Protokolle einfach mit dynamischen Feldern an Ihr Versuchssetting an
- > Laden Sie Dateien jeder Art hoch und verknüpfen Sie sie mit Ihrem Versuch für eine sichere Dokumentation
- > Zu eLABJournal gibt es verschiedene Add-ons, die für eine nahtlose Einbindung sorgen und einen großen Mehrwert für Ihr System schaffen
- > Damit Ihre Daten sicher sind, hosten wir unsere Produkte in drei Rechenzentren an unterschiedlichen geographischen Standorten, die Daten in Echtzeit replizieren und das Datenaufkommen in Echtzeit ausgleichen

Weitere Informationen finden Sie unter [www.eLABJournal.com](http://www.eLABJournal.com)

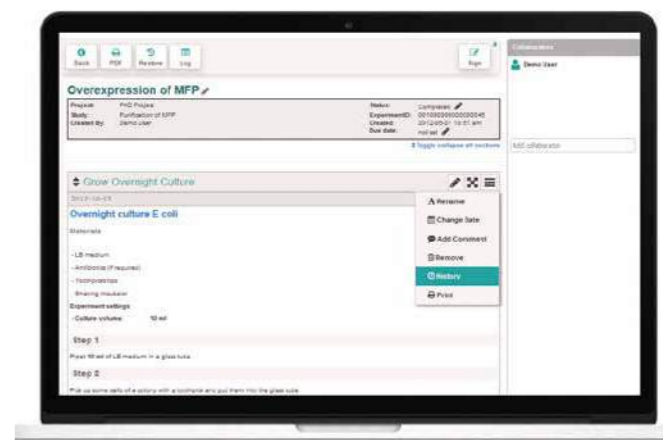

Your local distributor: [www.eppendorf.com/contact](http://www.eppendorf.com/contact)

Eppendorf Vertrieb Deutschland GmbH · Peter-Henlein-Str. 2 50389 · Wesseling-Berzdorf · Germany · Tel. +49 2232 418-0 · Fax +49 2232 418-155 · [www.eppendorf.de](http://www.eppendorf.de) · [vertrieb@eppendorf.de](mailto:vertrieb@eppendorf.de) · Eppendorf Austria GmbH · 1210 Wien · Austria · Tel. +43 1 890 13 64-0 · Fax +43 1 890 13 64-20 · [www.eppendorf.at](http://www.eppendorf.at)

# Eppendorf Ultratiefkühlgeräte



**Weniger Kraftaufwand?** Das neue Design des Türgriffs basiert auf dem Eppendorf PhysioCare® Concept und ermöglicht einen leichten Zugriff (beschränkt auf Eppendorf CryoCube-Ultratiefkühlchränke)



**Wenn Sie in Eile sind:** Automatisches Druckausgleichsventil ermöglicht einen schnellen Probenzugriff (nur CryoCube F570-Serie und CryoCube F740-Serie)



**Dicht geschlossen:** Flache und flexible Außentürdichtung für optimale Isolierung



**Externe Sonden oder Backups:** Zwei Gehäusedurchführungen in der oberen Ecke  
**Einfache Reinigung:** Innenkammer aus Edelstahl



**Doppelte Sicherheit:** Dichtungen an Außen- und Innentür (CryoCube F740-Serie und Innova-Serie)



**Leicht zugänglicher Filter:** Klappen Sie bei der CryoCube F740-Serie einfach die Abdeckung herunter  
**Ruhe:** Filterposition reduziert Geräuschpegel der CryoCube F740-Serie



**Uneingeschränkt lagern:** Edelstahlracks für Tiefkühlboxen bis 136 x 136 mm Stellfläche



**Sie bevorzugen Privatsphäre:** Der Innova U101 – ein echtes Ultratiefkühlgerät im Kompaktformat unter dem Labortisch



**Komfortable Aufbewahrung:** 30 mm dicke, spritzgegossene isolierende Innendeckel tragen zur Temperaturstabilität bei



**Einfache Reinigung:** Die Innentüren lassen sich zum bequemeren Reinigen der Innenfächer leicht entfernen



**Entscheiden Sie, was Sie benötigen:** Drei Fächer/Böden oder fünf Fächer/Böden (nur CryoCube F740-Serie)



**Holen Sie das Maximum heraus:** Die Konfiguration mit drei Fächern und MAX-Racks nutzt jeden freien Platz (nur CryoCube F740-Serie)

ULT-FREEZERS

ULT-FREEZERS

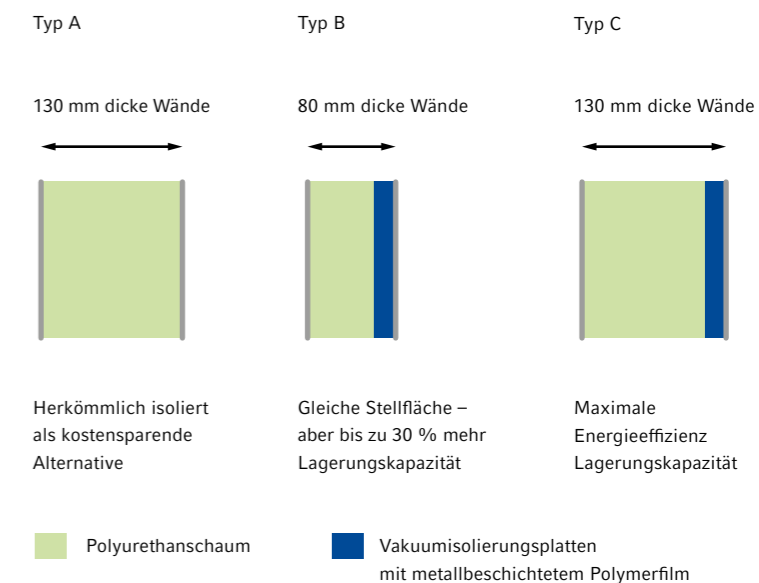

Weitere Informationen unter [www.eppendorf.com](http://www.eppendorf.com)

Unverbindliche Preisempfehlung. Alle Preise zzgl. USt. Technische Änderungen vorbehalten.

Your local distributor: [www.eppendorf.com/contact](http://www.eppendorf.com/contact)  
Eppendorf Vertrieb Deutschland GmbH · Peter-Henlein-Str. 2 50389 · Wesseling-Berzdorf · Germany · Tel. +49 2232 418-0 · Fax +49 2232 418-155 · [www.eppendorf.de](http://www.eppendorf.de) · [vertrieb@eppendorf.de](mailto:vertrieb@eppendorf.de) · Eppendorf Austria GmbH · 1210 Wien · Austria · Tel. +43 1 890 13 64-0 · Fax +43 1 890 13 64-20 · [www.eppendorf.at](http://www.eppendorf.at)



## Eppendorf Ultratiefkühlschränke

Bestellinformationen		
Bezeichnung	Best.-Nr.	Preis
<b>New</b> CryoCube® F740h, mit LED-Bedienfeld, umweltfreundlichem Kältemittel und Luftkühlung, 740 L, links, 3 Einlegeböden, 230 V/50 Hz	F740340011	12.800,00 €
<b>New</b> CryoCube® F740h, mit LED-Bedienfeld, umweltfreundlichem Kältemittel und Luftkühlung, 740 L, rechts, 3 Einlegeböden, 230 V/50 Hz	F740340021	13.450,00 €
<b>New</b> CryoCube® F740h, mit LED-Bedienfeld, umweltfreundlichem Kältemittel und Luftkühlung, 740 L, links, 5 Einlegeböden, 230 V/50 Hz	F740340031	12.800,00 €
<b>New</b> CryoCube® F740h, mit LED-Bedienfeld, umweltfreundlichem Kältemittel und Luftkühlung, 740 L, rechts, 5 Einlegeböden, 230 V/50 Hz	F740340041	13.450,00 €
CryoCube® F740hi, mit touchscreen-Bedienfeld, umweltfreundlichem Kältemittel und Luftkühlung, 740 L, links, 3 Einlegeböden, 230 V/50 Hz	F740320011	14.180,00 €
CryoCube® F740hi, mit touchscreen-Bedienfeld, umweltfreundlichem Kältemittel und Luftkühlung, 740 L, rechts, 3 Einlegeböden, 230 V/50 Hz	F740320021	14.840,00 €
CryoCube® F740hi, mit touchscreen-Bedienfeld, umweltfreundlichem Kältemittel und Luftkühlung, 740 L, links, 5 Einlegeböden, 230 V/50 Hz	F740320031	14.180,00 €
CryoCube® F740hi, mit touchscreen-Bedienfeld, umweltfreundlichem Kältemittel und Luftkühlung, 740 L, rechts, 5 Einlegeböden, 230 V/50 Hz	F740320041	14.840,00 €
CryoCube® F740hiw, mit touchscreen-Bedienfeld, umweltfreundlichem Kältemittel und Wasserkühlung, 740 L, links, 3 Einlegeböden, 230 V/50 Hz	F740320111	14.580,00 €
CryoCube® F740hiw, mit touchscreen-Bedienfeld, umweltfreundlichem Kältemittel und Wasserkühlung, 740 L, links, 5 Einlegeböden, 230 V/50 Hz	F740320131	14.580,00 €
CryoCube® F570h, 570 L, mit LED-Bedienfeld, umweltfreundlichem Kältemittel und Luftkühlung, 5 Einlegeböden, 230 V/50 Hz	F570320001	11.390,00 €
CryoCube® F570hw, 570 L, mit LED-Bedienfeld, umweltfreundlichem Kältemittel und Wasserkühlung, 5 Einlegeböden, 230 V/50 Hz	F570320101	12.310,00 €
CryoCube® F570, 570 L, mit LED-Bedienfeld, herkömmlichem Kältemittel und Luftkühlung, 5 Einlegeböden, 230 V/50 Hz	F570300001	10.100,00 €
CO <sub>2</sub> -Sicherheitssystem, 230 V/50 Hz, Innova®, Green „G“ und CryoCube® 740-Serie („schmal“)	U9043-0004	1.456,00 €
LN <sub>2</sub> -Sicherheitssystem, 230 V/50 Hz, Innova®, Green „G“, and CryoCube® 740-Serie („schmal“)	U9044-0004	1.456,00 €
CO <sub>2</sub> -Sicherheitssystem, 230 V/50 Hz, CryoCube® F570-Serie, CryoCube® FC660-Serie, Premium und HEF®	U9043-0008	1.456,00 €
LN <sub>2</sub> -Sicherheitssystem, 230 V/50 Hz, CryoCube® F570-Serie, CryoCube® FC660-Serie, Premium und HEF®	U9044-0008	1.456,00 €

✂ Bestellinformationen für andere Spannungsoptionen ab Seite 450

➤ Zu Racks siehe bitte Seite 274

ℹ Weitere Informationen unter [www.eppendorf.com](http://www.eppendorf.com)



## Eppendorf Ultratiefkühlschränke

Bestellinformationen		
Bezeichnung	Best.-Nr.	Preis
Innova® U535, 535 L, mit LED-Bedienfeld, herkömmlichem Kältemittel und Luftkühlung, 3 Einlegeböden, 230 V/50 Hz	U9430-0001	10.890,00 €
HEF® U410, 410 L, mit LED-Bedienfeld, umweltfreundlichem Kältemittel und Luftkühlung, 5 Einlegeböden, 230 V/50 Hz	U9260-0008	9.527,00 €
Premium U410, 410 L, mit LED-Bedienfeld, herkömmlichem Kältemittel und Luftkühlung, 5 Einlegeböden, 230 V/50 Hz	U9260-0001	8.738,00 €
Innova® U360, 360 L, mit LED-Bedienfeld, herkömmlichem Kältemittel und Luftkühlung, 3 Einlegeböden, 230 V/50 Hz	U9425-0001	10.590,00 €
Innova® U101, 101 L, mit LED-Bedienfeld, herkömmlichem Kältemittel und Luftkühlung, 2 Einlegeböden, 230 V/50 Hz	U9420-0001	7.031,00 €
CO <sub>2</sub> -Sicherheitssystem, 230 V/50 Hz, Innova®, Green „G“ und CryoCube® 740-Serie („schmal“)	U9043-0004	1.456,00 €
LN <sub>2</sub> -Sicherheitssystem, 230 V/50 Hz, Innova®, Green „G“, and CryoCube® 740-Serie („schmal“)	U9044-0004	1.456,00 €
CO <sub>2</sub> -Sicherheitssystem, 230 V/50 Hz, CryoCube® F570-Serie, CryoCube® FC660-Serie, Premium und HEF®	U9043-0008	1.456,00 €
LN <sub>2</sub> -Sicherheitssystem, 230 V/50 Hz, CryoCube® F570-Serie, CryoCube® FC660-Serie, Premium und HEF®	U9044-0008	1.456,00 €
Zusätzliche Einlegeplatte für Innova® U101, U101	P0625-0180	58,60 €

✂ Bestellinformationen für andere Spannungsoptionen ab Seite 450

➤ Zu Racks siehe bitte Seite 274

## Eppendorf-Ultratiefkühltruhen

Bestellinformationen		
Bezeichnung	Best.-Nr.	Preis
Innova® C760, 760 L, mit LED-Bedienfeld, herkömmlichem Kältemittel und Luftkühlung, 230 V/50 Hz	U9410-0001	12.700,00 €
CryoCube® FC660, 660 L, mit LED-Bedienfeld, herkömmlichem Kältemittel und Luftkühlung, 230 V/50 Hz	F660300001	10.860,00 €
CryoCube® FC660h, 660 L, mit LED-Bedienfeld, umweltfreundlichem Kältemittel und Luftkühlung, 230 V/50 Hz	F660320001	12.150,00 €
Innova® C585, 585 L, mit LED-Bedienfeld, herkömmlichem Kältemittel und Luftkühlung, 230 V/50 Hz	U9400-0001	11.280,00 €
CO <sub>2</sub> -Sicherheitssystem, 230 V/50 Hz, Innova®, Green „G“ und CryoCube® 740-Serie („schmal“)	U9043-0004	1.456,00 €
LN <sub>2</sub> -Sicherheitssystem, 230 V/50 Hz, Innova®, Green „G“, and CryoCube® 740-Serie („schmal“)	U9044-0004	1.456,00 €
CO <sub>2</sub> -Sicherheitssystem, 230 V/50 Hz, CryoCube® F570-Serie, CryoCube® FC660-Serie, Premium und HEF®	U9043-0008	1.456,00 €
LN <sub>2</sub> -Sicherheitssystem, 230 V/50 Hz, CryoCube® F570-Serie, CryoCube® FC660-Serie, Premium und HEF®	U9044-0008	1.456,00 €

✂ Bestellinformationen für andere Spannungsoptionen ab Seite 450

➤ Zu Racks siehe bitte Seite 274



## Zubehör für Ultratiefkühlgeräte



### eLABInventory-, eLABJournal-Software

Zu den einzelnen Softwarelizenzmodellen und zugehörigen Bestellnummern für die eLABInventory- und eLABJournal-Software informieren Sie sich bitte unter [www.eppendorf.com](http://www.eppendorf.com).



### VisioNize® Box

- > Der leicht zu installierende Hardware-Hub
- > Binden Sie bereits installierte Eppendorf-Geräte mit einem Upgrade an VisioNize an
- > Mittels Datendekodierung und -übersetzung können Gerätedaten in VisioNize core erfasst und verwaltet werden
- > Verwalten Sie weitere Geräte in Ihrem vorhandenen Workflow

#### Bestellinformationen

Bezeichnung	Best.-Nr.	Preis
VisioNize® Box, mit Steckernetzteil	1006 000.009	621,00 €



### CO<sub>2</sub>- und LN<sub>2</sub>-Sicherheitssystem

- > Bei einem Stromausfall gewährleistet das batteriebetriebene Sicherheitssystem vorübergehend den Schutz Ihrer Proben
- > Optional mit Flüssig-CO<sub>2</sub> und LN<sub>2</sub> erhältlich. Mit Flüssig-CO<sub>2</sub> kann die Temperatur zwischen -50 °C und -70 °C gehalten, mit LN<sub>2</sub> kann sie auf bis zu -85 °C abgesenkt werden
- > Beide Systeme können bei gleichzeitiger Bestellung mit Ihrem Tiefkühlgerät werkseitig installiert werden, eine Nachrüstung vor Ort ist ebenfalls möglich
- > Information: CO<sub>2</sub>- und LN<sub>2</sub>-System sind untereinander nicht austauschbar



### Kurvenschreiber

- > Temperaturschreiber, RTD-Sensor, Schlüssel, Schreiberpapier und -stifte
- > Überwacht kontinuierlich die Tiefkühlgerät-Temperatur und zeichnet sie zur Datendokumentation auf
- > Wird leicht zugänglich an der Vorderseite Ihres Tiefkühlgeräts angebracht
- > Typ I: Batteriebetrieb, ermöglicht mindestens 18 Monate Laufzeit
- > Typ II: Ultratiefkühlgerät mit Pufferbatteriebetrieb (CryoCube F740 Serie)
- > Kann bei gleichzeitiger Bestellung mit Ihrem Ultratiefkühlgerät werkseitig installiert werden, eine Nachrüstung vor Ort ist ebenfalls möglich
- > Temperaturbereich (0 bis -50 °C und -50 bis -100 °C) und Aufzeichnungsgeschwindigkeit wählbar
- > Konfigurierbare integrierte Alarme für zu hohe oder niedrige Temperaturen

#### CO<sub>2</sub>- und LN<sub>2</sub>-Sicherheitssystem für Innova® U101, U360, U535, U725/-G, C585, C760, CryoCube® F740-Serie

Bezeichnung	Best.-Nr.	Preis
Eppendorf CO <sub>2</sub> - und LN <sub>2</sub> -Sicherheitssystem, 100 V/50/60 Hz	F652999005	1.456,00 €
CO <sub>2</sub> -Sicherheitssystem, 120 – 220 V/60 Hz, Innova® und Green „G“, („schmal“)	U9043-0002	1.229,00 €
Eppendorf CO <sub>2</sub> - und LN <sub>2</sub> -Sicherheitssystem, 100 V/50 – 60 Hz	F652999006	1.456,00 €
LN <sub>2</sub> -Sicherheitssystem, 120 – 220 V/60 Hz, Innova® und Green „G“, („schmal“)	U9044-0002	1.229,00 €
CO <sub>2</sub> -Sicherheitssystem, 230 V/50 Hz, Innova®, Green „G“ und CryoCube® 740-Serie („schmal“)	U9043-0004	1.456,00 €
LN <sub>2</sub> -Sicherheitssystem, 230 V/50 Hz, Innova®, Green „G“, and CryoCube® 740-Serie („schmal“)	U9044-0004	1.456,00 €

#### CO<sub>2</sub>- und LN<sub>2</sub>-Sicherheitssystem für CryoCube® F570-Serie, FC660-Serie, Premium U410, HEF® U410

Bezeichnung	Best.-Nr.	Preis
CO <sub>2</sub> -Sicherheitssystem, 120 – 220 V/60 Hz, CryoCube® F570-Serie, CryoCube® FC660-Serie, Premium und HEF®	U9043-0006	1.456,00 €
LN <sub>2</sub> -Sicherheitssystem, 120 – 220 V/60 Hz, CryoCube® F570-Serie, CryoCube® FC660-Serie, Premium und HEF®	U9044-0006	1.456,00 €
CO <sub>2</sub> -Sicherheitssystem, 230 V/50 Hz, CryoCube® F570-Serie, CryoCube® FC660-Serie, Premium und HEF®	U9043-0008	1.456,00 €
LN <sub>2</sub> -Sicherheitssystem, 230 V/50 Hz, CryoCube® F570-Serie, CryoCube® FC660-Serie, Premium und HEF®	U9044-0008	1.456,00 €

#### Bestellinformationen

Bezeichnung	Best.-Nr.	Preis
Temperaturschreiber (Typ I)	P0625-2100	913,00 €
Temperaturschreiber (Typ II) (100–120 V)	F652999001	978,00 €
Temperaturschreiber (Typ II) (208–230 V)	F652999002	978,00 €
Temperaturschreiberstifte (Typ I), 3er-Pack	K0660-0051	51,60 €
Temperaturschreiberstifte (Typ II), 3 Stück	F652999004	52,70 €
Kurvenschreiberpapier, 0 bis -50 °C	P0625-2111	73,00 €
Kurvenschreiberpapier, -50 bis -100 °C	P0625-2110	73,00 €
Kurvenschreiberpapier, 0 bis -100 °C, 60 Stück	F652999003	80,40 €

! Weitere Informationen unter [www.eppendorf.com](http://www.eppendorf.com)

# Regalgestelle für Tiefkühlgeräte

## Einschub oder Gestell?

Bei Verwendung von Racks mit Einschüben wird immer nur der Einschub herausgezogen, in dem sich die gesuchten Boxen befinden. Alle anderen Boxen bleiben im kalten Innenbereich des Ultratiefkühlgeräts. Die Einschübe von Eppendorf sind für einen reibungslosen Ablauf bei -80°C und für ergonomische Handhabung optimiert.

Bei Verwendung von Gestellen müssen beim Probenzugriff die meisten Lagerungsboxen aus dem kalten Innenbereich des Ultratiefkühlgeräts gezogen werden. Racks für Ultratiefkühltruhen können mit Sicherungsstangen ausgestattet werden, um die Tiefkühlboxen beim Herausziehen des Rack-Turms zu sichern.



## Edelstahl oder Aluminium?

Standardmäßig sind zwei Arten von Rackmaterial verfügbar.

### Edelstahl:

- > Stabil/robust für Langlebigkeit und höhere Kapazität
- > Für Tiefkühlboxen bis zu 136 mm x 136 mm für eine höhere Flexibilität bei der Auswahl der Boxen
- > Verbessertes Design für optimierte Kühlbedingungen und eine verbesserte Probensicherheit

### Aluminium:

- > Für Tiefkühlboxen bis zu 133 mm x 133 mm
- > Nichtkorrosives eloxiertes Aluminium für Langzeitverwendung

## Tiefe der Racks

In Laboren kommen zwei Systeme zum Einsatz: die vier Boxen tiefen Standardracks und fünf Boxen tiefe Racks. Warum ist das von Belang? Bei einem Notfall wollen Sie Ihre wertvollen Proben retten. Am einfachsten geht das, wenn Sie alle Racks (mit den Proben/Boxen darin) herausnehmen und diese Racks in einem Reserve-Ultratiefkühlgerät lagern. Damit sie mit den gängigen Ultratiefkühlgeräteherstellern kompatibel sind, sind Eppendorf-Ultratiefkühlgeräte für vier Boxen tiefe Racks ausgelegt.

## Drei oder fünf Fächer?

Bei dem Ultratiefkühlgerät mit drei Fächern/Böden (z. B. Innova U535) sind im Vergleich zu dem Ultratiefkühlgerät mit fünf Fächern (z. B. CryoCube F570-Serie) die Fächer höher. Die Racks eines Ultratiefkühlgeräts mit fünf Fächern passen in ein Gerät mit drei Fächern, umgekehrt aber nicht. Um die maximale Kapazität aus Ihrem Ultratiefkühlgerät herauszuholen, kann die CryoCube F740-Serie (drei Fächer) mit MAX-Racks für drei Fächer ausgestattet werden. Diese Racks passen nur in die Geräte der CryoCube F740-Serie mit drei Fächern.



Rack ohne Sicherungsstange für Eppendorf-Ultratiefkühltruhe



Rack mit Sicherungsstange für Eppendorf-Ultratiefkühltruhe



Rack für Eppendorf-Ultratiefkühlgerät



Rack mit seitlichem Zugang für Eppendorf-Ultratiefkühlgerät

## Edelstahlracks

### Bestellinformationen

Bezeichnung	Best.-Nr.	Preis
<b>Rack für Ultratiefkühlgerät: Innova® U101</b>		
2 in oder 53 mm, Schublade, Edelstahl	6001 062.210	143,00 €
2,5 in oder 64 mm, Schublade, Edelstahl	6001 062.910	143,00 €
3 in oder 76 mm, Schublade, Edelstahl	6001 062.310	134,00 €
4 in oder 102 mm, Schublade, Edelstahl	6001 062.410	122,00 €
5 in oder 127 mm, Schublade, Edelstahl	6001 062.510	122,00 €
<b>Rack für Ultratiefkühlgerät: Innova® U360, U535, U725, U725-G, CryoCube® F740 series (3-compartment, Standard)</b>		
2 in oder 53 mm, Schublade, Edelstahl	6001 012.210	171,00 €
2,5 in oder 64 mm, Schublade, Edelstahl	6001 012.910	158,00 €
3 in oder 76 mm, Schublade, Edelstahl	6001 012.310	154,00 €
4 in oder 102 mm, Schublade, Edelstahl	6001 012.410	143,00 €
5 in oder 127 mm, Schublade, Edelstahl	6001 012.510	143,00 €
2 in oder 53 mm, seitlicher Zugang, Edelstahl	6001 011.210	150,00 €
2,5 in oder 64 mm, seitlicher Zugang, Edelstahl	6001 011.910	151,00 €
3 in oder 76 mm, seitlicher Zugang, Edelstahl	6001 011.310	148,00 €
4 in oder 102 mm, seitlicher Zugang, Edelstahl	6001 011.410	115,00 €
5 in oder 127 mm, seitlicher Zugang, Edelstahl	6001 011.510	115,00 €
DWP (53 mm), seitlicher Zugang, Edelstahl	6001 011.110	175,00 €

! Weitere Informationen unter [www.eppendorf.com](http://www.eppendorf.com)

Unverbindliche Preisempfehlung. Alle Preise zzgl. USt.  
Technische Änderungen vorbehalten.

Your local distributor: [www.eppendorf.com/contact](http://www.eppendorf.com/contact)  
Eppendorf Vertrieb Deutschland GmbH · Peter-Henlein-Str. 2 50389 · Wesseling-Berzdorf · Germany · Tel. +49 2232 418-0 · Fax +49 2232 418-155 ·  
[www.eppendorf.de](http://www.eppendorf.de) · [vertrieb@eppendorf.de](mailto:vertrieb@eppendorf.de) · Eppendorf Austria GmbH · 1210 Wien · Austria · Tel. +43 1 890 13 64-0 · Fax +43 1 890 13 64-20 · [www.eppendorf.at](http://www.eppendorf.at)



# Regalgestelle für Tiefkühlgeräte

Bitte wählen Sie Racks bequem in der Rack-Broschüre oder nutzen Sie das Rack-Konfigurationstool unter <https://econfig.bio-itech.de>



## Bestellinformationen

Bezeichnung	Best.-Nr.	Preis
<b>Rack für Ultratiefkühlgerät: Premium U410, U700, HEF® U410, CryoCube® F570 series, CryoCube® F740-Serie (fünf Fächer, Fach 1-4)</b>		
2 in oder 53 mm, Schublade, Edelstahl	6001 022.210	145,00 €
2,5 in oder 64 mm, Schublade, Edelstahl	6001 022.910	143,00 €
3 in oder 76 mm, Schublade, Edelstahl	6001 022.310	140,00 €
4 in oder 102 mm, Schublade, Edelstahl	6001 022.410	140,00 €
2 in oder 53 mm, seitlicher Zugang, Edelstahl	6001 021.210	117,00 €
2,5 in oder 64 mm, seitlicher Zugang, Edelstahl	6001 021.910	115,00 €
3 in oder 76 mm, seitlicher Zugang, Edelstahl	6001 021.310	107,00 €
4 in oder 102 mm, seitlicher Zugang, Edelstahl	6001 021.410	108,00 €
DWP (53 mm), seitlicher Zugang, Edelstahl	6001 021.110	155,00 €

## Bestellinformationen

Bezeichnung	Best.-Nr.	Preis
<b>Rack für Ultratiefkühlgerät: CryoCube® F740-Serie (fünf Fächer, MAX für Fach 5)</b>		
2 in oder 53 mm, seitlicher Zugang, Edelstahl	6001 081.210	163,00 €
2,5 in oder 64 mm, seitlicher Zugang, Edelstahl	6001 081.910	153,00 €
3 in oder 76 mm, seitlicher Zugang, Edelstahl	6001 081.310	143,00 €
4 in oder 102 mm, seitlicher Zugang, Edelstahl	6001 081.410	133,00 €
5 in oder 127 mm, seitlicher Zugang, Edelstahl	6001 081.510	122,00 €
DWP (53 mm), seitlicher Zugang, Edelstahl	6001 081.110	185,00 €
2 in oder 53 mm, Schublade, Edelstahl	6001 082.210	197,00 €
2,5 in oder 64 mm, Schublade, Edelstahl	6001 082.910	165,00 €
3 in oder 76 mm, Schublade, Edelstahl	6001 082.310	169,00 €
4 in oder 102 mm, Schublade, Edelstahl	6001 082.410	154,00 €
5 in oder 127 mm, Schublade, Edelstahl	6001 082.510	149,00 €

## Rack für Ultratiefkühlgerät: CryoCube® F740-Serie (fünf Fächer, Standardfach 1 – 4)

### Bestellinformationen

Bezeichnung	Best.-Nr.	Preis
<b>Rack für Ultratiefkühlgerät: CryoCube® F740-Serie (drei Fächer, MAX)</b>		
2 in oder 53 mm, seitlicher Zugang, Edelstahl	6001 071.210	174,00 €
2,5 in oder 64 mm, seitlicher Zugang, Edelstahl	6001 071.910	151,00 €
3 in oder 76 mm, seitlicher Zugang, Edelstahl	6001 071.310	148,00 €
4 in oder 102 mm, seitlicher Zugang, Edelstahl	6001 071.410	153,00 €
5 in oder 127 mm, seitlicher Zugang, Edelstahl	6001 071.510	115,00 €
DWP (53 mm), seitlicher Zugang, Edelstahl	6001 071.110	205,00 €
2 in oder 53 mm, Schublade, Edelstahl	6001 072.210	197,00 €
2,5 in oder 64 mm, Schublade, Edelstahl	6001 072.910	158,00 €
3 in oder 76 mm, Schublade, Edelstahl	6001 072.310	154,00 €
4 in oder 102 mm, Schublade, Edelstahl	6001 072.410	176,00 €
5 in oder 127 mm, Schublade, Edelstahl	6001 072.510	143,00 €

## Rack für Ultratiefkühlgerät: CryoCube® F740-Serie (drei Fächer, Standard)

► siehe Seite 275 in der Innova-Tabelle



## Rack für Ultratiefkühlgerät: Innova® C580, C760

### Bestellinformationen

Bezeichnung	Best.-Nr.	Preis
2 in oder 53 mm, seitlicher Zugang, Edelstahl	6001 040.210	96,50 €
2,5 in oder 64 mm, seitlicher Zugang, Edelstahl	6001 000.910	81,60 €
3 in oder 76 mm, seitlicher Zugang, Edelstahl	6001 000.310	77,50 €
4 in oder 102 mm, seitlicher Zugang, Edelstahl	6001 000.410	87,40 €
5 in oder 127 mm, seitlicher Zugang, Edelstahl	6001 000.510	96,20 €
DWP (53 mm), seitlicher Zugang, Edelstahl	6001 040.110	106,00 €
MTP, seitlicher Zugang, Edelstahl	6001 040.010	164,00 €
Sicherungsstange, 2 in oder 53 mm, seitlicher Zugang, Edelstahl	6001 040.211	106,00 €
Sicherungsstange, 2,5 in oder 64 mm, seitlicher Zugang, Edelstahl	6001 000.911	92,20 €
Sicherungsstange, 3 in oder 76 mm, seitlicher Zugang, Edelstahl	6001 000.311	93,30 €
Sicherungsstange, 4 in oder 102 mm, seitlicher Zugang, Edelstahl	6001 000.411	96,60 €
Sicherungsstange, DWP (53 mm), seitlicher Zugang, Edelstahl	6001 040.111	116,00 €
Sicherungsstange, MTP, seitlicher Zugang, Edelstahl	6001 040.011	175,00 €

## Rack für Ultratiefkühlgerät: CryoCube® FC660-Serie

### Bestellinformationen

Bezeichnung	Best.-Nr.	Preis
2 in oder 53 mm, seitlicher Zugang, Edelstahl	6001 050.210	85,00 €
2,5 in oder 64 mm, seitlicher Zugang, Edelstahl	6001 000.910	81,60 €
3 in oder 76 mm, seitlicher Zugang, Edelstahl	6001 000.310	77,50 €
4 in oder 102 mm, seitlicher Zugang, Edelstahl	6001 000.410	87,40 €
5 in oder 127 mm, seitlicher Zugang, Edelstahl	6001 000.510	96,20 €
DWP (53 mm), seitlicher Zugang, Edelstahl	6001 050.110	95,30 €
MTP, seitlicher Zugang, Edelstahl	6001 050.010	161,00 €
Sicherungsstange, 2 in oder 53 mm, seitlicher Zugang, Edelstahl	6001 050.211	96,20 €
Sicherungsstange, 2,5 in oder 64 mm, seitlicher Zugang, Edelstahl	6001 000.911	92,20 €
Sicherungsstange, 3 in oder 76 mm, seitlicher Zugang, Edelstahl	6001 000.311	93,30 €
Sicherungsstange, 4 in oder 102 mm, seitlicher Zugang, Edelstahl	6001 000.411	96,60 €
Sicherungsstange, DWP (53 mm), seitlicher Zugang, Edelstahl	6001 050.111	106,00 €
Sicherungsstange, MTP, seitlicher Zugang, Edelstahl	6001 050.011	171,00 €

## Aluminiumracks

### Bestellinformationen

Bezeichnung	Best.-Nr.	Preis
<b>Rack für Ultratiefkühlschrank: Innova® U101</b>		
10 Boxen pro Gestell, 2 in oder 53 mm, Schublade, aluminium	K0641-3003	181,00 €
6 Boxen pro Gestell, 3 in oder 76 mm, Schublade, aluminium	K0641-3004	140,00 €
4 Boxen pro Gestell, 4 in oder 102 mm, Schublade, aluminium	K0641-3005	99,60 €
<b>Rack für Ultratiefkühltruhe: Innova® C585, C760, CryoCube® FC660 Serie</b>		
13 Boxen pro Gestell, 2 in oder 53 mm, seitlicher Zugang, aluminium	K0641-1690	130,00 €
9 Boxen pro Gestell, 3 in oder 76 mm, seitlicher Zugang, aluminium	K0641-1700	124,00 €
6 Boxen pro Gestell, 4 in oder 102 mm, seitlicher Zugang, aluminium	K0641-1750	120,00 €
<b>Rack für Ultratiefkühlschrank: Innova® U360, U535, U725, U725-G, CryoCube® F740-Serie (drei Fächer)</b>		
28 Boxen pro Gestell, 2 in oder 53 mm, Schublade, aluminium	K0641-3000	268,00 €
20 Boxen pro Gestell, 3 in oder 76 mm, Schublade, aluminium	K0641-3001	209,00 €
12 Boxen pro Gestell, 4 in oder 102 mm, Schublade, aluminium	K0641-3002	148,00 €
<b>Rack für Ultratiefkühlschrank: U410, HEF® U410, U700, CryoCube® F570-Serie, CryoCube® F740-Serie (fünf Fächer)</b>		
16 Boxen pro Gestell, 2 in oder 53 mm, Schublade, aluminium	K0641-1900	159,00 €
12 Boxen pro Gestell, 3 in oder 76 mm, Schublade, aluminium	K0641-1890	145,00 €
8 Boxen pro Gestell, 4 in oder 102 mm, Schublade, aluminium	K0641-1880	130,00 €

# Eppendorf Storage Boxes



## Müssen Sie Ordnung schaffen?

Die Eppendorf Storage Boxes sind eine Gesamtsystemlösung für die Probenaufbewahrung. Durch das umfassende modulare Konzept können Sie die optimalen Boxenkombinationen für Ihre individuelle Lagerungsanforderungen auswählen. Die äußeren Abmessungen (133 mm) sind mit den üblichen Rack-Systemen der Tiefkühlgeräte kompatibel. Die verschiedenen inneren Rasterformate bieten einen perfekten Sitz für alle gängigen Gefäße: Cryo-Gefäße, Reaktionsgefäße, konische Gefäße (5 mL, 15 mL und 50 mL) sowie andere Laborgefäße. Dieses platzsparende Konzept trägt zusammen mit den Anwendungsvorteilen zur Optimierung Ihrer Probenaufbewahrung und -archivierung bei.

1. Transparenter Deckel für eine einfache und schnelle Probenüberprüfung
2. 5 zusätzliche Beschriftungsaufkleber am Deckel ermöglichen anwenderspezifisches Beschriften
3. Optimale Ausnutzung der Kapazitäten des Tiefkühlgeräts durch flexible Kombination der verschiedenen Formate
4. Zum Sterilisieren autoklavierbar (121 °C, 20 min)
5. Boxen für konische 15- und 50-mL-Gefäße mit Lüftungsschlitzen für gleichmäßiges Einfrieren. Verhindern Beschädigungen oder Bruch von Gefäßen, was häufig beim Einfrieren langer Gefäße in geschlossenen Boxen zu beobachten ist



1. Kontrastreiche und haltbare alphanumerische Laserbeschriftungen aller Positionen zur einfachen Probenidentifizierung und Minimierung des Risikos, eine Probe zu vertauschen
2. Aus Polypropylen (PP) für hohe Stabilität beim Einfrieren und einfaches Öffnen und Schließen
3. Spülmaschinenfest zum leichten Reinigen



Weitere Informationen unter [www.eppendorf.com](http://www.eppendorf.com)

Unverbindliche Preisempfehlung. Alle Preise zzgl. USt.  
Technische Änderungen vorbehalten.

## Bestellinformationen

Bezeichnung	Best.-Nr.	Preis
<b>Lagerungsbox 10 x 10</b> , für 100 Cryo-Gefäße mit Innengewinde, 3 Stück, Höhe 53 mm, 2 Zoll, Polypropylen, zum Einfrieren bis -86 °C, autoklavierbar, mit Deckel und Alphanumerik	0030 140.508	24,90 €
<b>Lagerungsbox 9 x 9</b> , für 81 Schraubdeckelgefäße, 1 – 2 mL, 3 Stück, Höhe 53 mm, 2 Zoll, Polypropylen, zum Einfrieren bis -86 °C, autoklavierbar, mit Deckel und Alphanumerik	0030 140.516	25,70 €
<b>Lagerungsbox 9 x 9</b> , für 81 Schraubdeckelgefäße 3 mL, 2 Stück, Höhe 76 mm, 3 Zoll, Polypropylen, zum Einfrieren bis -86 °C, autoklavierbar, mit Deckel und Alphanumerik	0030 140.540	17,70 €
<b>Lagerungsbox 9 x 9</b> , für 81 Schraubdeckelgefäße, 4 – 5 mL, 2 Stück, Höhe 102 mm, 4 Zoll, Polypropylen, zum Einfrieren bis -86 °C, autoklavierbar, mit Deckel und Alphanumerik	0030 140.567	18,20 €
<b>Lagerungsbox 8 x 8</b> , für 64 Gefäße 1 – 2 mL, 3 Stück, Höhe 53 mm, 2 Zoll, Polypropylen, zum Einfrieren bis -86 °C, autoklavierbar, mit Deckel und Alphanumerik	0030 140.524	25,70 €
<b>Lagerungsbox 5 x 5</b> , für 25 Gefäße 5 mL, 4 Stück, Höhe 64 mm, 2,5 Zoll, Polypropylen, zum Einfrieren bis -86 °C, autoklavierbar, mit Deckel und Alphanumerik	0030 140.532	36,20 €
<b>Lagerungsbox 5 x 5</b> , für 25 Schraubdeckelgefäße 5 mL, 2 Stück, Höhe 76 mm, 3 Zoll, Polypropylen, zum Einfrieren bis -86 °C, autoklavierbar, mit Deckel und Alphanumerik	0030 140.613	18,20 €
<b>Aufbewahrungsbox 5 x 5</b> , für 25 Gefäße 15 mL, 2 Stück, Höhe 127 mm, 5 Zoll, Polypropylen, zum Einfrieren bis -86 °C, autoklavierbar, mit Deckel und Alphanumerik	0030 140.583	18,70 €
<b>Aufbewahrungsbox 3 x 3</b> , für 9 Gefäße 50 mL und 4 Gefäße 15 mL, 2 Stück, Höhe 127 mm, 5 Zoll, Polypropylen, zum Einfrieren bis -86 °C, autoklavierbar, mit Deckel und Alphanumerik	0030 140.591	18,70 €

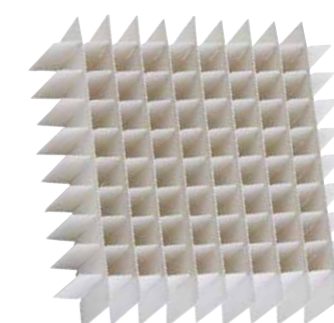
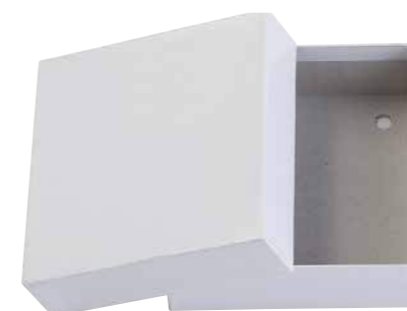

### Aufbewahrungsboxen aus Karton

- > Weiße Boxen aus Karton mit wasserfester Beschichtung
- > Erhältlich in den Höhen 53 mm, 76 mm und 102 mm
- > Kompatibel mit Boxteilern 7 x 7 bis 10 x 10 (Teiler separat erhältlich, s. u.)
- > Abmessungen: 133 mm x 133 mm

### Tiefkühlboxenteiler

- > Erhältlich in den Konfigurationen 7 x 7, 8 x 8, 9 x 9 und 10 x 10
- > Kompatibel mit Tiefkühlboxen aus Karton (separat erhältlich, s. o.)

## Bestellinformationen

Bezeichnung	Best.-Nr.	Preis
<b>Tiefkühlboxenteiler</b>		
7 x 7, max. Gefäßdurchmesser 17,4 mm, fasst 49 Gefäße	D49	3,70 €
8 x 8, max. Gefäßdurchmesser 15 mm, fasst 64 Gefäße	D64	3,70 €
9 x 9, max. Gefäßdurchmesser 13 mm, fasst 81 Gefäße	D81	3,70 €
10 x 10, max. Gefäßdurchmesser 11,8 mm, fasst 100 Gefäße	D100	3,70 €
<b>Aufbewahrungsboxen aus Karton, weiß</b>		
53 mm hoch	B50-SQ	3,70 €
76 mm hoch	B75-SQ	4,40 €
102 mm hoch	B95-SQ	4,40 €

Your local distributor: [www.eppendorf.com/contact](http://www.eppendorf.com/contact)  
Eppendorf Vertrieb Deutschland GmbH · Peter-Henlein-Str. 2 50389 · Wesseling-Berzdorf · Germany · Tel. +49 2232 418-0 · Fax +49 2232 418-155 ·  
[www.eppendorf.de](http://www.eppendorf.de) · [vertrieb@eppendorf.de](mailto:vertrieb@eppendorf.de) · Eppendorf Austria GmbH · 1210 Wien · Austria · Tel. +43 1 890 13 64-0 · Fax +43 1 890 13 64-20 · [www.eppendorf.at](http://www.eppendorf.at)

## Eppendorf Eporator®

### Beschreibung

Der Eppendorf Eporator ist ein kompaktes Gerät für die schnelle und kontrollierte Elektroporation von Bakterien, Hefen und anderen Mikroorganismen. Das Gerät zeichnet sich durch intuitive Bedienung und benutzerfreundliche Programmierung von Standardmethoden aus. Experimentelle Daten können über eine USB-Schnittstelle einfach exportiert und dokumentiert werden.



### Produkteigenschaften

- > Schnellere Probenbearbeitung – einfache Einknopfbedienung
- > Hohe Sicherheit durch integrierten Küvettenhalter
- > Kompaktes, platzsparendes Design
- > Selbsterklärende, durch Displayanzeige gesteuerte Bedienung
- > Schnell und frei programmierbare Softkeys zum Speichern und Abrufen der zwei am häufigsten verwendeten Parametereinstellungen
- > USB-Schnittstelle für Datentransfer und GLP-unterstützte Dokumentation

### Anwendungen

- > Transformation von Bakterien, Hefen oder Mikroorganismen mit optimaler Transformationseffizienz von ca. 5 ms Zeitkonstante
- > Hauptsächlich für das Einbringen von Plasmid-DNA, aber auch RNA, Proteinen und allen anderen kleinen Molekülen

### Technische Spezifikationen

Technische Spezifikationen	Eporator
Modell	Eporator
Schnittstellen	USB 2.0
Abmessungen (B x T x H)	19 x 27,5 x 12,5 cm
Gewicht ohne Zubehör	3,2 kg
Kondensator	10 µF
Pulsform	Exponentiell abnehmend
Ladespannung	200 – 2500 V
Beständigkeit	600 Ω
Besonderheiten	Elektronische Schutzschaltung zur Vermeidung von Lichtbögen
Zeitkonstante	Nominal 5 ms

### Bestellinformationen

Bezeichnung	Best.-Nr.	Preis
Eppendorf Eporator®, für Bakterien und Hefen, 230 V/50 – 60 Hz	4309 000.019	3.001,00 €
Eppendorf Cuvette Rack, 30 Plätze, für Glas- und Kunststoffküvetten, 2 Stück Polypropylen, nummerierte Plätze, autoklavierbar	0030 119.851	41,70 €

✂ Bestellinformationen für andere Spannungsoptionen ab Seite 450



Auf Seite 394 finden Sie detaillierte Informationen zu Dienstleistungen für diese Produkte!

## Eppendorf TransferMan® 4r

### Beschreibung

Das Design des anwenderfreundlichen TransferMan 4r ist ebenso ergonomisch wie innovativ und erfüllt somit selbst die höchsten Anforderungen im Bereich der Mikromanipulation. Intelligente Funktionen wie eine verbesserte automatische Home-Funktion und Positionsspeicherung machen es möglich, selbst komplexeste Mikromanipulationstechniken einfach und schnell auszuführen. Der DualSpeed™-Joystick ermöglicht präzise und intuitive Bewegungen in allen drei Richtungen sowie dynamische Bewegungen über längere Distanzen. Er ist ideal geeignet um Oozyten und Embryonen in frühen Entwicklungsstadien zu manipulieren, um Stammzellen und Mikropartikel zu transferieren sowie für zahlreiche Anwendungen der non-humanen Reproduktionsbiologie. Anwendungsspezifische Benutzerprofile vereinfachen einzelne Workflow-Prozesse mit vier vordefinierten Anwendungsmasken, zwischen denen gewählt werden kann (z. B. zum Zelltransfer, zur DNA-Injektion usw.). Die frei programmierbare Maske „My app“ kann für individuelle Anwendungen optimiert werden. Der TransferMan 4r ist nur für Forschungszwecke bestimmt.



### Anwendungen

- > Mikromanipulation von Oozyten und frühen Embryonen
- > ES- und iPS-Zell-Transfer
- > Zellkerntransfer
- > Injektion in den Pronukleus und ins Zytoplasma (z. B. CRISPR/Cas, TALEN)
- > Auswahl einzelner Zellen (z. B. Biopsien, Einzelzellanalyse)
- > Positionierung und Selektion von Mikropartikeln
- > Mikrodissektion von Chromosomen etc.
- > Mikroinjektion in 3D-Organoiden

### Bestellinformationen

Bezeichnung	Best.-Nr.	Preis
Eppendorf TransferMan® 4r, Mikromanipulator mit DualSpeed™-Joystick für direkte und dynamische Bewegungskontrolle, 100 – 240 V/50 – 60 Hz	5193 000.012	14.870,00 €

✂ Bestellinformationen für andere Spannungsoptionen ab Seite 450



### Produkteigenschaften

- > Einzigartiger DualSpeed™-Joystick für präzise und unmittelbare Bewegungskontrolle
- > Maximale Stabilität gewährleistet vibrationsfreies Arbeiten
- > Ein Joystick für Bewegungen in allen drei Achsen (X, Y, Z) und in axialer Richtung (X/Z)
- > Winkeleinstellung von 0° bis 90°
- > Einhandbedienung für Kapillaren- und Winkeleinstellung
- > Programmierbares Z-Achsen-Limit zur Vermeidung von Kapillarbruch
- > Kopplung mit Eppendorf PiezoXpert® und elektronischen Mikroinjektoren FemtoJet® 4i/4x
- > Adaptierbar an alle gängigen Mikroskope
- > PC-Schnittstelle zur Fernsteuerung

# Eppendorf InjectMan® 4

## Beschreibung

Der InjectMan 4 ist ideal für die Mikroinjektion in adhärenente Zellen, kleinere Organismen und Embryonen in frühen Entwicklungsstadien geeignet. In Kombination mit dem FemtoJet 4i oder 4x ermöglicht er eine schnelle halbautomatische Injektion. Darüber hinaus ist der InjectMan 4 der ideale Mikromanipulator für alle komplexen Anwendungen, für die ein dynamischer Bewegungsmodus und eine direkte Steuerung des Injektionsprozesses über den Joystick erforderlich sind. Durch die axiale Injektionsbewegung (X/Z-Richtung) wird die mechanische Belastung der adhärenente Zellen bei der Injektion minimiert. Durch die hohe Vorschubgeschwindigkeit wird das Eindringen in starre Strukturen einfacher denn je. Die neue Benutzeroberfläche mit vier vordefinierten Anwendungsmasken erleichtert einzelne Arbeitsschritte (z. B. zur Injektion in adhärenente Zellen, serielle Mikroinjektion in Fischlarven usw.). Die frei programmierbare Maske „My app“ kann für individuelle Anwendungen optimiert werden. Aufgrund seiner außergewöhnlichen Präzisions- und Stabilitätseigenschaften ist der InjectMan 4 für Anwendungen wie die Patch-Clamp-Methode besonders gut geeignet. Die Motormodule können elektronisch entkoppelt werden und verhindern so unbeabsichtigte Bewegungen der Mikropipette. Der InjectMan 4 ist nur für Forschungszwecke bestimmt.



## Anwendungen

- > Semiautomatische Mikroinjektion in adhärenente Zellen
- > Serielle Mikroinjektion in Fischlarven, Froscheier, Insektenembryonen usw.
- > Injektion in lebende Pflanzenzellen, *C. elegans* und andere Spul- und Plattwürmer
- > Automatisches Dispensieren von Zellsuspensionen oder Lösungen
- > Stabiles, drifffreies Positionieren, z. B. für Techniken im Bereich Elektrophysiologie

## Produkteigenschaften

- > Maximale Stabilität gewährleistet drifffreies Arbeiten
- > Elektronische Kopplung mit FemtoJet-Mikroinjektoren für schnelle, serielle, halbautomatische Injektionen mit höchster Reproduzierbarkeit
- > Auswahl und Programmierung erweiterter Funktionen (z. B. axiale Bewegung, schrittweise Injektion)
- > Ergonomisch geformtes Bedienpult für ermüdungsfreies Arbeiten
- > Einfache und präzise Winkeleinstellung
- > Kopplung an Eppendorf PiezoXpert zur Piezo-unterstützten Penetration über eine vordefinierte Distanz
- > Adaptierbar an alle gängigen Mikroskope
- > PC-Schnittstelle zur Fernsteuerung

## Bestellinformationen

Bezeichnung	Best.-Nr.	Preis
Eppendorf InjectMan® 4, Mikromanipulator mit dynamischer Bewegungssteuerung, 100 – 240 V/50 – 60 Hz	5192 000.019	14.410,00 €

✎ Bestellinformationen für andere Spannungsoptionen ab Seite 450



[www.eppendorf.com/injectman4-360](http://www.eppendorf.com/injectman4-360)

ℹ Weitere Informationen unter [www.eppendorf.com](http://www.eppendorf.com)

Unverbindliche Preisempfehlung. Alle Preise zzgl. USt.  
Technische Änderungen vorbehalten.

Technische Spezifikationen	InjectMan 4	TransferMan 4r
<b>Modell</b>	InjectMan 4	TransferMan 4r
<b>Motormodul-Set</b>		
<b>Max. Verfahrenweg</b>	≥20 mm in X-, Y-, Z- und X/Z-Richtung	≥20 mm in X-, Y-, Z- und X/Z-Richtung
<b>Gewicht (gesamt)</b>	2,15 kg	2,15 kg
<b>Schrittmotor</b>	X-, Y-, Z-Modul	X-, Y-, Z-Modul
<b>Einzelmodul (X, Y, Z)</b>		
<b>Schrittweite</b>	< 20 nm (rechnerische Auflösung)	<20 nm (rechnerische Auflösung)
<b>Drehzahl</b>	0–10.000 µm/s	0 – 10.000 µm/s
<b>Mechanische Einstellbarkeit</b>	> 80 mm	> 80 mm
<b>Abmessungen</b>	129 x 51 x 36 mm	129 x 51 x 36 mm
<b>Gewicht</b>	570 g	570 g
<b>Drehgelenk</b>		
<b>Drehrichtung</b>	-45° bis +90°	-45° bis +90°
<b>Kapillarenwechsel</b>	Drehrichtung: nach vorne	Drehrichtung: nach vorne
<b>Probenaustausch</b>	Drehrichtung: nach hinten	Drehrichtung: nach hinten
<b>Winkelkopf</b>		
<b>Arbeitswinkel</b>	0° bis 90°	0° – 90°
<b>Steuerpult</b>		
<b>Steuerung</b>	Joystick (dynamische Kinetik)	Joystick (proportionale und dynamische Kinetik)
<b>Arbeitsbereich</b>	Coarse, fine, x-fine	Coarse, fine, x-fine
<b>Externes Gerät/PC</b>	Serielle Schnittstelle SUBD9, male	Serielle Schnittstelle SUBD9, male
<b>Abmessungen (B x H x T)</b>	205 x 288 x 152 mm	205 x 288 x 152 mm
<b>Gewicht</b>	1,8 kg	1,8 kg

## Zubehör

	Best.-Nr.	Preis
<b>Positionierhilfe, 2er-Pack, zum Anbringen und Repositionieren von Universalkapillarenhaltern und Kapillarenhalter 4 an TransferMan® 4r und InjectMan® 4</b>	5192 072.001	94,40 €
<b>Ersatzteilset für TransferMan® 4m/r, inkl. Gleitschuh, Schrauben</b>	5192 071.005	96,70 €
<b>Headstage-Halter</b>	5192 073.008	103,00 €
<b>Fußtaste zum Auslösen der Injektion mit FemtoJet® 4i und FemtoJet® 4x</b>	5252 070.020	162,00 €
<b>Verbindungskabel, zum Anschluss von TransferMan® 4r/InjectMan® 4 an FemtoJet® 4i/4x</b>	5192 082.007	70,60 €
<b>Verbindungskabel, zum Anschluss der Eppendorf-Mikromanipulatoren an FemtoJet® und FemtoJet® express</b>	5181 070.015	83,00 €
<b>Verbindungskabel, zum Anschluss von Eppendorf-Mikromanipulatoren an einen PC oder an Eppendorf PiezoXpert®</b>	5181 150.094	67,90 €
<b>Y-Kabel FJ4, Y-Kabel zum Anschluss des FemtoJet® 4i/4x an einen PC und einen TransferMan® 4r oder InjectMan® 4</b>	5192 080.004	117,00 €
<b>Y-Kabel PX, Y-Kabel zum Anschluss eines Eppendorf PiezoXpert® oder eines PCs an einen TransferMan® 4r oder InjectMan® 4 und FemtoJet® 4i/4x</b>	5192 081.000	117,00 €

Your local distributor: [www.eppendorf.com/contact](http://www.eppendorf.com/contact)

Eppendorf Vertrieb Deutschland GmbH · Peter-Henlein-Str. 2 50389 · Wesseling-Berzdorf · Germany · Tel. +49 2232 418-0 · Fax +49 2232 418-155 · [www.eppendorf.de](http://www.eppendorf.de) · [vertrieb@eppendorf.de](mailto:vertrieb@eppendorf.de) · Eppendorf Austria GmbH · 1210 Wien · Austria · Tel. +43 1 890 13 64-0 · Fax +43 1 890 13 64-20 · [www.eppendorf.at](http://www.eppendorf.at)

## Mikroskopadapter für Mikromanipulationssysteme



### Beschreibung

Die Mikroskopadapter von Eppendorf ermöglichen die einfache Installation des TransferMan® 4r oder InjectMan® 4 an allen gängigen inversen Mikroskopen der Hersteller Leica®, Nikon®, Olympus® und Zeiss®.



Mit den vier großen Mikroskopmarken kompatibel



### Beschreibung

Das Universalstativ kann zum Anbringen von Mikromanipulatoren vom Typ TransferMan 4 und InjectMan 4 an aufrechten Mikroskopen und Stereomikroskopen unabhängig vom jeweiligen Mikroskopstativ verwendet werden. Mit seinem Magnetfuß kann das Universalstativ sicher an einer ferromagnetischen Basis (Platte oder Tisch) befestigt werden.

Hier finden Sie alle verfügbaren Adapter



[www.eppendorf.com/microscope\\_adapter](http://www.eppendorf.com/microscope_adapter)

### Bestellinformationen

Bezeichnung	Best.-Nr.	Preis
<b>Adapter für Leica® 1</b> , für Eppendorf Mikromanipulationssysteme, für Leica®-Mikroskope DMI8, DMI3000 B, 3000 M, 4000 B, 5000 B, 5000 M, 6000 B, DM IRB E, HC und DM IRE 2	5192 301.000	643,00 €
<b>Adapter für Leica® 2</b> , für Eppendorf Mikromanipulationssysteme, für Leica®-Mikroskope DM IL LED und HC	5192 302.007	643,00 €
<b>Adapter für Nikon® 1</b> , für Eppendorf Mikromanipulationssysteme, für Nikon® Eclipse® Diaphot 200, 300 und Eclipse® Ti-E, Ti-U, Ti-S, TE200, TE300, TE2000-Mikroskope	5192 316.008	752,00 €
<b>Adapter Nikon® 2</b> , für Eppendorf Mikromanipulationssysteme, für Nikon®-Mikroskop Eclipse® Ts2R	5192 317.004	737,00 €
<b>Adapter Nikon® 3</b> , für Eppendorf-Mikromanipulationssysteme, für Nikon®-Mikroskope Eclipse Ti2-E/-A/-U	5192 318.000	643,00 €
<b>Adapter für Olympus® 1</b> , für Eppendorf Mikromanipulationssysteme, für Olympus®-Mikroskope IX50, IX51, IX70, IX71, IX80 und IX81	5192 306.002	643,00 €
<b>Adapter für Olympus® 2</b> , für Eppendorf Mikromanipulationssysteme, für Mikroskope der Olympus® IX3-Serie mit Beleuchtungssäule IX3-ILL	5192 307.009	578,00 €
<b>Adapter Olympus® 3</b> , für Eppendorf Mikromanipulationssysteme, für Mikroskope der Olympus® IX3-Serie mit Beleuchtungssäule IX2-ILL30	5192 308.005	578,00 €
<b>Adapter für Zeiss® 1</b> , für Eppendorf Mikromanipulationssysteme, für Zeiss®-Mikroskope Axiovert® 200, Axio Observer A1, D1, Z1 sowie Axio Observer 3, 5 und 7	5192 311.006	643,00 €
<b>Adapter für Zeiss® 2</b> , für Eppendorf Mikromanipulationssysteme, für Zeiss® Axio Vert.A1-Mikroskope	5192 312.002	752,00 €
<b>Universalständer</b> , zum Anbringen von Eppendorf Mikromanipulatoren an aufrechten und Stereomikroskopen unabhängig vom jeweiligen Mikroskopstativ	5192 325.007	785,00 €
<b>Adapterbrücke</b> , zum Anbringen von Eppendorf Mikromanipulatoren an Mikroskopadaptern für TransferMan® NK 2, InjectMan® NI 2 und PatchMan NP 2	5192 321.001	436,00 €

## Antivibration Pad

### Beschreibung

Die Antivibration Pads sind speziell dafür entwickelt, Ihr Mikromanipulationssystem effektiv vor externen Schwingungen zu schützen. Die Pads werden einfach direkt unter den Fußpunkten Ihres Mikroskops positioniert. Für ein optimales Ergebnis sind fünf für bestimmte Gewichtsbereiche optimierte Formate erhältlich. Durch eine gezielte Auswahl der Pads für den jeweiligen Mikroskopfuß wird eine effektive Absicherung Ihrer Probe erreicht.

### Produkteigenschaften

- > Schützt Mikromanipulations-Arbeitsplätze wirksam vor externen Schwingungen
- > Fünf verschiedene Formate erhältlich
- > Durch die Kombination verschiedener Formate ist eine optimale Justierung möglich



### Bestellinformationen

Bezeichnung	Best.-Nr.	Preis
<b>Antivibration Pad XS</b> , Gewichtsbereich 4,5 – 6,0 kg	5181 301.009	469,00 €
<b>Antivibration Pad S</b> , Gewichtsbereich 6,0 – 8,0 kg	5181 303.001	469,00 €
<b>Antivibration Pad M</b> , Gewichtsbereich 8,0 – 10,0 kg	5181 305.004	469,00 €
<b>Antivibration Pad L</b> , Gewichtsbereich 10,0 – 12,5 kg	5181 307.007	469,00 €
<b>Antivibration Pad XL</b> , Gewichtsbereich 12,5 – 16,5 kg	5181 309.000	469,00 €

Entscheidend ist das Gesamtgewicht Ihres Mikroskops einschließlich des montierten Zubehörs und der örtlichen Lastverteilung auf die einzelnen Kontaktpunkte.

# Eppendorf PiezoXpert®

## Beschreibung

Der Eppendorf PiezoXpert wird zur Piezo-unterstützten Mikromanipulation eingesetzt und ermöglicht das einfache Eindringen in Zellen für die Mikroinjektion oder Mikromanipulation. Die Penetration der Zellmembran wird durch Piezo-Impulse unterstützt, die direkt und ohne Intensitätsverlust auf die Kapillare übertragen werden. Die Piezo-unterstützte Mikromanipulation verbessert die Ergebnisse einer Reihe von Anwendungen, wie den Transfer von embryonalen oder induzierten pluripotenten Stammzellen in Blastozysten und Morulae, die Injektion in Oozyten und Zygoten von Säugetieren und die E nukleation/Zellkerntransfer. Der Eppendorf PiezoXpert kann mit den Eppendorf-Mikromanipulatoren optimal zu einem System kombiniert werden. Er lässt sich aber ebenso leicht in nicht von Eppendorf hergestellten Mikromanipulationssystemen verwenden. Der Eppendorf PiezoXpert ist nur für Forschungszwecke bestimmt.



## Produkteigenschaften

- > Schnelle und einfache Probenbearbeitung durch intuitive Bedienung
- > Reproduzierbare Parametereinstellung
- > Programmtasten zum Speichern experimenteller Parameter
- > Auslösung der Impulse durch ergonomische Fußtaste oder durch Drehknöpfe direkt am Gerät
- > Optische Rückmeldung für ausgelöste Impulse
- > Zusätzliche „Clean“-Funktion für das einfache Entfernen von Verschmutzungen an der Kapillare

## Anwendungen

- > Transfer von embryonalen oder induzierten pluripotenten Stammzellen in Blastozysten oder Morulae
- > ICSI (Intracytoplasmic Sperm Injection) in Oozyten von Maus, Pferd, Schwein usw.
- > E nukleation/Zellkerntransfer
- > Blastomerenbiopsie von Mausembryonen
- > Biopsie von Pferdeembryonen für Präimplantationsdiagnostik
- > Injektion von RNA/DNA in befruchtete Säugetier-Oozyten

➤ Weitere Informationen unter [www.eppendorf.com](http://www.eppendorf.com)

Unverbindliche Preisempfehlung. Alle Preise zzgl. USt.  
Technische Änderungen vorbehalten.

Technische Spezifikationen	
Modell	PiezoXpert
Schnittstellen	USB (für technischen Service), RS-232 (Verbindung zur Fußtaste)
Netzanschluss	100 – 240 V, 50 – 60 Hz
Max. Leistungsaufnahme	18 W
Abmessungen (B x T x H)	17 x 23 x 11,5 cm
Gewicht ohne Zubehör	2,8 kg
<b>Piezo-Impuls</b>	
Intensität (der Piezo-Impulse)	1 – 86 (1 – 22 einstellbar in Schritten von 1, 22 – 86 einstellbar in Schritten von 4)
Anzahl (Anzahl von Piezo-Impulsen)	1 – 10, ∞ (1 – 10, einstellbar in Schritten von 1)
Geschwindigkeit (Frequenz der Piezo-Impulse/Sek.)	1 – 40 (1 – 40, einstellbar in Schritten von 1, 1 – 10: 1 Hz je Schritt, 10 – 20: 2 Hz je Schritt, 20 – 34: 5 Hz je Schritt, 34 – 40: 25 Hz je Schritt)
<b>„Clean“-Funktion</b>	
Intensität (der Piezo-Impulse)	1 – 86 (1 – 22 einstellbar in Schritten von 1, 22 – 86 einstellbar in Schritten von 4)
Geschwindigkeit (Frequenz der Piezo-Impulse/Sek.)	1 – 40 (1 – 40, einstellbar in Schritten von 1, 1 – 10: 1 Hz je Schritt, 10 – 20: 2 Hz je Schritt, 20 – 34: 5 Hz je Schritt, 34 – 40: 25 Hz je Schritt)

## Bestellinformationen

Bezeichnung	Best.-Nr.	Preis
Eppendorf PiezoXpert®, für Piezo-unterstützte Mikromanipulation, inkl. Aktuator 2, Fußtaste und Distanzplatte sowie Spannkopf 4 Größe 0, 100 – 240 V/50 – 60 Hz	5194 000.016	11.460,00 €
Aktuator 2, für Piezo-unterstützte Mikromanipulation, als Zubehör für den Eppendorf PiezoXpert	5194 075.156	1.384,00 €
Spannkopf-Satz 4 Größe 0, für Mikrokapillaren mit einem Außendurchmesser von 1,0 bis 1,1 mm	5196 082.001	40,40 €
Spannkopf-Satz 4 Größe 1, für Mikrokapillaren mit einem Außendurchmesser von 1,2 bis 1,3 mm	5196 083.008	40,40 €
Spannkopf-Satz 4 Größe 2, für Mikrokapillaren mit einem Außendurchmesser von 1,4 bis 1,5 mm	5196 084.004	40,40 €
Spannkopf-Satz 4 Größe 3, für Mikrokapillaren mit einem Außendurchmesser von 0,7 bis 0,9 mm	5196 085.000	40,40 €
Schlauchadapter, 2er-Pack, für den Anschluss von Schläuchen mit einem Außendurchmesser von 2 bis 3 mm an den Kapillarenhalter und den Kapillarenhalter 4	5194 075.407	54,60 €
Piezo Drill Tip Mouse ICSI, für Piezo-unterstützte Maus-ICSI (nur für Forschungszwecke), Winkel 25°, Innendurchmesser 6 µm, Schenkellänge 6 mm, steril, Satz à 25 Stück	5195 000.087	416,00 €
Piezo Drill Tip ES, für Piezo-unterstützten Maus-ES-Zelltransfer (nur für Forschungszwecke), Winkel 25°, Innendurchmesser 15 µm, Schenkellänge 6 mm, steril, Satz à 25 Stück	5195 000.095	416,00 €

➤ Bestellinformationen für andere Spannungsoptionen ab Seite 450

Your local distributor: [www.eppendorf.com/contact](http://www.eppendorf.com/contact)

Eppendorf Vertrieb Deutschland GmbH · Peter-Henlein-Str. 2 50389 · Wesseling-Berzdorf · Germany · Tel. +49 2232 418-0 · Fax +49 2232 418-155 · [www.eppendorf.de](http://www.eppendorf.de) · [vertrieb@eppendorf.de](mailto:vertrieb@eppendorf.de) · Eppendorf Austria GmbH · 1210 Wien · Austria · Tel. +43 1 890 13 64-0 · Fax +43 1 890 13 64-20 · [www.eppendorf.at](http://www.eppendorf.at)



# CellTram® 4r Air/Oil

## Beschreibung

Der CellTram 4r Air und der CellTram 4r Oil sind manuelle Mikroinjektoren, die für eine Vielzahl von Life-Science-Anwendungen geeignet sind. Der CellTram 4r Air ist ein pneumatischer Injektor zur ölfreien Mikromanipulation und zum sanften Halten von Zellen in Suspension. Aufgrund seiner ausgezeichneten Leistung ist er außerdem sehr gut zur Aufnahme und Injektion von Zellen (z. B. von Spermien oder ES-Zellen) geeignet. Bei dieser Anwendung ist seine Leistung vergleichbar mit der Leistung ölgefüllter Injektoren. Der CellTram 4r Oil ist ein hydraulischer, ölgefüllter Mikroinjektor, der eine direktere Probensteuerung ermöglicht und einen höheren Druck als ein Luftsystem erzeugen kann. Er ist für ein leckfreies Arbeiten und einfaches Nachfüllen von Öl optimiert. Beide Modelle können mit allen herkömmlichen Mikromanipulationssystemen verwendet werden, ihr volles Potential kann jedoch in Verbindung mit Manipulatoren von Eppendorf ausgeschöpft werden. Die CellTram 4r Air/Oil-Injektoren sind nur für Forschungszwecke bestimmt.



1. Nicht hydraulisches System für ölfreie Manipulation und Injektion von Zellen (CellTram 4r Air)
2. Kolben-Positionsskala ermöglicht die Einstellung von Luftmenge und Injektionseigenschaften nach individuellem Bedarf (CellTram 4r Air)
3. Verbessertes Öleinfüllsystem für schnelles und sauberes Nachfüllen (CellTram 4r Oil)
4. Grobtrieb und Feintrieb für präzise und intuitive Probensteuerung
5. Verbessertes Drehknopf-Design für eine bessere Handhabung und leichtere Reinigung
6. Kapillarenhalter 4 mit Markierungen für eine leichtere Positionierung
7. Neues Spannkopf 4-System für einen einfachen Austausch der Kapillare und eine höhere Anwendersicherheit
8. Positionsanzeiger und Markierung für ein/aus zur Reduzierung von Anwenderfehlern
9. Stabile, rutschfeste Grundplatte
10. Äußerst zuverlässige Leistung bei minimaler Wartung

➤ Weitere Informationen unter [www.eppendorf.com](http://www.eppendorf.com)

Unverbindliche Preisempfehlung. Alle Preise zzgl. USt.  
Technische Änderungen vorbehalten.



CellTram 4r Air: Die Kolben-Positionsskala zeigt den Gerätestatus an und ermöglicht es, die Druckeigenschaften individuell einzustellen

CellTram 4r Oil: Das neue Öleinfüllsystem sorgt dafür, dass das Öl sauber, schnell und einfach eingefüllt werden kann

## Anwendungen

- > Maus-ICSI
- > ICSI bei großen Säugetieren (z. B. Pferd, Schwein...)
- > Piezo-unterstützte Mikromanipulation in Verbindung mit dem Eppendorf PiezoXpert®
- > Transfer von Zellen oder Organellen (z. B. ES- oder iPS-Zelltransfer in Blastozysten oder Morulae)
- > Enukleation/Zellkerntransfer
- > (Xeno-)Transplantationen
- > Entnahme von Zellen (z. B. zur Polkörperbiopsie, blastomeren Biopsie oder trophectodermen Biopsie)
- > Manuelle Mikroinjektion und Dosierung von wässrigen Lösungen

Technische Spezifikationen		
Modell	CellTram 4r Air	CellTram 4r Oil
Zylindervolumen	10 mL	1.000 µL
Max. Druck	3.000 hPa	20.000 hPa
Kleinste einstellbare Volumen	< 100 nL	< 1,5 nL
Druckerzeugung	Zylinder-/Kolbensystem, luftgefüllt	Zylinder-/Kolbensystem, ölgefüllt
Volumenänderung pro Umdrehung	60 µL/600 µL (Fein/Grob-Drehknopf)	1 µL/10 µL (Fein/Grob-Drehknopf)

## Bestellinformationen

Bezeichnung	Best.-Nr.	Preis
CellTram® 4r Air, manueller pneumatischer Mikroinjektor, mit Gängen 1:1 und 1:10, zum Halten und für die Injektion	5196 000.013	1.758,00 €
CellTram® 4r Oil, manueller hydraulischer Mikroinjektor, mit Gängen 1:1 und 1:10, zum Halten und für die Injektion	5196 000.030	2.587,00 €
Kapillarenhalter 4, zur Montage von Mikrokapillaren	5196 081.005	199,00 €
Kapillarenhalter 4, schlanke Form, für Flachwinkelinjektionen, für Mikrokapillaren mit einem Außendurchmesser von 1,0 mm	5196 062.000	202,00 €
Befüllungs- und Reinigungsset, inkl. Füllschlauch, Luer-Lock-Adapter, 2 Spritzen für CellTram® 4	5196 088.000	66,30 €
Spannkopf-Satz 4 Größe 0, für Mikrokapillaren mit einem Außendurchmesser von 1,0 bis 1,1 mm	5196 082.001	40,40 €
Spannkopf-Satz 4 Größe 1, für Mikrokapillaren mit einem Außendurchmesser von 1,2 bis 1,3 mm	5196 083.008	40,40 €
Spannkopf-Satz 4 Größe 2, für Mikrokapillaren mit einem Außendurchmesser von 1,4 bis 1,5 mm	5196 084.004	40,40 €
Spannkopf-Satz 4 Größe 3, für Mikrokapillaren mit einem Außendurchmesser von 0,7 bis 0,9 mm	5196 085.000	40,40 €
Injektionsschlauch Luft, weiße Ringmarke, I.D. 0,5 mm, Länge 1,3 m	5196 061.004	61,10 €
Injektionsschlauch Öl, blaue Ringmarke, I.D. 1,0 mm, Länge 1,3 m	5196 089.006	61,10 €
O-Ring-Set 4, inkl. 10 O-Ringe groß, 10 O-Ringe klein, 2 Distanzhülsen, O-Ring-Ausbauwerkzeug für Spannkopf-Set 4	5196 086.007	40,40 €

Your local distributor: [www.eppendorf.com/contact](http://www.eppendorf.com/contact)  
Eppendorf Vertrieb Deutschland GmbH · Peter-Henlein-Str. 2 50389 · Wesseling-Berzdorf · Germany · Tel. +49 2232 418-0 · Fax +49 2232 418-155 ·  
[www.eppendorf.de](http://www.eppendorf.de) · [vertrieb@eppendorf.de](mailto:vertrieb@eppendorf.de) · Eppendorf Austria GmbH · 1210 Wien · Austria · Tel. +43 1 890 13 64-0 · Fax +43 1 890 13 64-20 · [www.eppendorf.at](http://www.eppendorf.at)

## FemtoJet® 4i und FemtoJet® 4x

### Beschreibung

Die elektronischen Mikroinjektoren FemtoJet 4i und FemtoJet 4x von Eppendorf eignen sich dank des einfachen Bedienmenüs und der umfangreichen Funktionen hervorragend für die Injektion von kleinen bis mittleren Volumina. Durch den eingebauten Kompressor ist der FemtoJet 4i das Werkzeug der Wahl, um wässrige Lösungen in adhärente Zellen und Suspensionszellen zu injizieren. Wenn Sie für Ihre Experimente Volumina von über 100 pL und/oder längere Serien bei höheren Drücken injizieren möchten, liefert Ihnen der FemtoJet 4x mit seiner externen Druckversorgung (nicht im Lieferumfang enthalten) den benötigten präzisen und kontinuierlichen Druck. Mit demselben hochwertigen Design und den gleichen Kompatibilitätsmerkmalen wie der FemtoJet 4i ist der FemtoJet 4x das Hochleistungsgerät für anspruchsvollere Anwendungen. Sowohl der FemtoJet 4i als auch der FemtoJet 4x bilden ein perfektes System mit Eppendorf-Mikromanipulatoren, eine Verwendung mit nicht von Eppendorf hergestellten Mikromanipulationssystemen ist aber ebenso problemlos möglich. Durch die elektronische Kopplung zwischen dem FemtoJet 4i oder 4x und TransferMan 4r oder InjectMan 4 wird die einfache, schnelle und reproduzierbare Mikroinjektion in Zellen sichergestellt, was Ihnen die tägliche Arbeit erleichtert und Ihren Workflow beschleunigt. Die FemtoJet 4i/4x-Injektoren sind nur für Forschungszwecke bestimmt.



### Produkteigenschaften

- > Sehr einfache und übersichtliche Bedienung für Routinebetrieb
- > Injektionsvolumina vom Femtoliter- bis Mikroliterbereich
- > Auslösung der Inject- und Clean-Funktion direkt am Gerät, über mitgelieferte Maus oder optional über Fußtaste
- > Programmierbare Injektion garantiert hohe Reproduzierbarkeit
- > Durch Kombination mit dem TransferMan 4r, InjectMan 4 oder InjectMan NI 2 ist halbautomatische Mikroinjektion möglich
- > Kleine Stellfläche
- > Kombinierbar mit allen gängigen Mikromanipulationssystemen
- > Unabhängige Druckversorgung über eingebauten Kompressor (nur FemtoJet 4i)
- > Externe Druckversorgung sichert die ständige Verfügbarkeit von höheren Injektionsdrücken – auch bei größeren Volumina und sehr kurzen Intervallen (nur FemtoJet 4x)

## Schonende Behandlung Ihrer Zellen



Um optimale Ergebnisse zu erzielen, ist es entscheidend, mechanische Traumata Ihrer Probe zu minimieren. Der neue Kapillarenhalter 4 (schlanke Form) ermöglicht zusammen mit Eppendorf-Manipulatoren und geraden Kapillaren Injektionswinkel von unter 15°. Dieser Kapillarenhalter 4 (schlanke Form) kann in Kombination mit dem FemtoJet 4i ebenso wie mit dem CellTram 4r verwendet werden. Das trägt dazu bei, höchste Überlebensraten für Ihre Embryonen zu erreichen.



➤ Weitere Informationen unter [www.eppendorf.com](http://www.eppendorf.com)

Unverbindliche Preisempfehlung. Alle Preise zzgl. USt.  
Technische Änderungen vorbehalten.

## FemtoJet® 4i



### Beschreibung

Der elektronische Mikroinjektor FemtoJet 4i eignet sich dank seiner einfachen Bedienung und vielseitigen Funktionalität hervorragend für die Injektion kleiner bis mittlerer Volumina bis 100 pL in adhärente Zellen und Suspensionszellen für Forschungszwecke. Der FemtoJet 4i verfügt über einen eingebauten Kompressor und bildet mit den Eppendorf-Mikromanipulatoren ein perfektes Team. Aber auch das Zusammenspiel mit Mikromanipulationssystemen anderer Hersteller ist problemlos möglich. Die elektronische Kopplung zwischen dem FemtoJet 4i und dem TransferMan 4r bzw. InjectMan 4 garantiert einfache, schnelle und reproduzierbare Mikroinjektionen in Zellen.

### Anwendungen

- > Reproduzierbare und serielle Mikroinjektion in adhärente Zellen durch Kombination mit dem Mikromanipulator InjectMan 4 oder InjectMan NI 2
- > Injektion von RNA/DNA-Lösungen in den Pronukleus oder das Zytoplasma befruchteter Säugetier-Oozyten in Kombination mit dem Mikromanipulator TransferMan 4r
- > Besonders geeignet für Injektionsvolumina im Femtoliterbereich bis 100 pL

## FemtoJet® 4x



### Beschreibung

Der FemtoJet 4x ist das ideale Gerät für Injektionsexperimente in „Functional Genomics“ oder in der Entwicklungsbiologie. Überall dort, wo Injektionen größerer Volumina (>100 pL) und/oder längere Serien bei höheren Drücken – notwendig sind. Der FemtoJet 4x liefert mit seiner externen Druckversorgung (nicht enthalten) den benötigten präzisen und kontinuierlichen Druck. Das Modell 4x verfügt über dasselbe hochwertige Design und die gleichen Kompatibilitätsmerkmale wie der FemtoJet 4i und ist das Hochleistungsgerät für noch anspruchsvollere Anwendungen.

### Anwendungen

- > Mikroinjektion in kleine Organismen und Embryonen in der frühen Entwicklungsphase (z. B. *Drosophila melanogaster*, Zebrafisch usw.)
- > Besonders geeignet für Injektionsvolumina von 100 pL bis 1 µL oder mehr

Typical Injection Volume	FemtoJet 4i		FemtoJet 4x	
Cell nucleus of adherent cells				
Cytoplasm of adherent cells				
Pronucleus of fertilized mouse oocytes				
<i>Caenorhabditis elegans</i>				
Fish embryos in early development phases				
<i>Xenopus laevis</i> oocytes				
Volume (liter, logarithm, measurement unit)	10 <sup>-15</sup>	10 <sup>-12</sup>	10 <sup>-9</sup>	10 <sup>-6</sup>
Unit	femtoliter	picoliter	nanoliter	microliter

FemtoJet 4i is suitable for applications that require lower volume ranges; FemtoJet 4x is better suited for applications that require higher volume ranges. Both feature the same injection time and pressure parameters.

Your local distributor: [www.eppendorf.com/contact](http://www.eppendorf.com/contact)  
Eppendorf Vertrieb Deutschland GmbH · Peter-Henlein-Str. 2 50389 · Wessling-Berzdorf · Germany · Tel. +49 2232 418-0 · Fax +49 2232 418-155 ·  
[www.eppendorf.de](http://www.eppendorf.de) · [vertrieb@eppendorf.de](mailto:vertrieb@eppendorf.de) · Eppendorf Austria GmbH · 1210 Wien · Austria · Tel. +43 1 890 13 64-0 · Fax +43 1 890 13 64-20 · [www.eppendorf.at](http://www.eppendorf.at)

# FemtoJet® 4i und FemtoJet® 4x



Sowohl der FemtoJet 4i als auch der FemtoJet 4x sind problemlos mit allen Mikromanipulator-Typen kombinierbar. Mit Eppendorf-Mikromanipulatoren bilden sie ein perfektes System.

Technische Spezifikationen		
Modell	FemtoJet 4i	FemtoJet 4x
Abmessungen (B x T x H)	21,3 x 20,7 x 25 cm	21,3 x 20,7 x 25 cm
Gewicht ohne Zubehör	5 kg	3,5 kg
„Clean“-Funktion	Max. 6.000 hPa (87 psi)	max. 6.000 hPa (87 psi)
Kompensationsdruck	5 – 6.000 hPa (87 psi), einstellbar in Schritten von 1 hPa	5 – 6.000 hPa (87 psi), einstellbar in Schritten von 1 hPa
Injektionsdruck	5 – 6.000 hPa (87 psi), einstellbar in Schritten von 1 hPa	5 – 6.000 hPa (87 psi), einstellbar in Schritten von 1 hPa
Druckversorgung	Integrierter Kompressor	Externe Druckversorgung (nicht enthalten)

Bestellinformationen		
Bezeichnung	Best.-Nr.	Preis
FemtoJet® 4i, programmierbarer Mikroinjektor mit integrierter Druckversorgung, einschließlich Fußtaste	5252 000.013	6.691,00 €
FemtoJet® 4x, programmierbarer Mikroinjektor mit externer Druckversorgung (nicht enthalten), einschließlich Fußtaste	5253 000.017	5.452,00 €
Kapillarenhalter 4, zur Montage von Mikrokapillaren	5196 081.005	199,00 €
Kapillarenhalter 4, schlanke Form, für Flachwinkelinjektionen, für Mikrokapillaren mit einem Außendurchmesser von 1,0 mm	5196 062.000	202,00 €
Injektionsschlauch, für Universalkapillarenhalter und Kapillarenhalter 4, 2 m	5252 070.054	54,10 €
O-Ring-Set 4, inkl. 10 O-Ringe groß, 10 O-Ringe klein, 2 Distanzhülsen, O-Ring-Ausbauwerkzeug für Spannkopf-Set 4	5196 086.007	40,40 €
Spannkopf-Satz 4 Größe 0, für Mikrokapillaren mit einem Außendurchmesser von 1,0 bis 1,1 mm	5196 082.001	40,40 €
Spannkopf-Satz 4 Größe 1, für Mikrokapillaren mit einem Außendurchmesser von 1,2 bis 1,3 mm	5196 083.008	40,40 €
Spannkopf-Satz 4 Größe 2, für Mikrokapillaren mit einem Außendurchmesser von 1,4 bis 1,5 mm	5196 084.004	40,40 €
Spannkopf-Satz 4 Größe 3, für Mikrokapillaren mit einem Außendurchmesser von 0,7 bis 0,9 mm	5196 085.000	40,40 €
Spannkopf-Satz 4 (schlanke Form), für Kapillarenhalter 4 schlanke Form inkl. 6 O-Ringe und 2 Abstandshülsen, für Kapillaren mit einem Außendurchmesser von 1,0 mm	5196 063.007	40,40 €
Handtaste, zur Auslösung der Inject-Funktion	5252 070.011	53,50 €
Y-Kabel FJ4, Y-Kabel zum Anschluss des FemtoJet® 4i/4x an einen PC und einen TransferMan® 4r oder InjectMan® 4	5192 080.004	117,00 €
Y-Kabel PX, Y-Kabel zum Anschluss eines Eppendorf PiezoXpert® oder eines PCs an einen TransferMan® 4r oder InjectMan® 4 und FemtoJet® 4i/4x	5192 081.000	117,00 €

✂ Bestellinformationen für andere Spannungsoptionen ab Seite 450

# Zelltransfer-Kapillaren

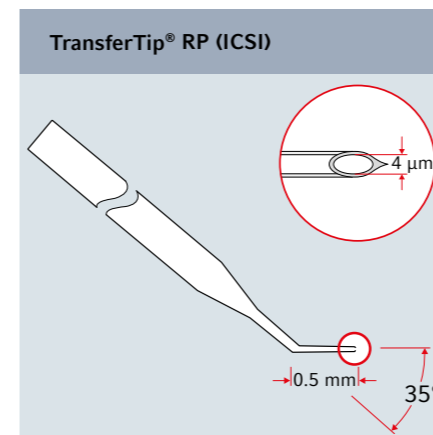

### Anwendungen

- > Transfer von Spermien in Oozyten

### Beschreibung

- > 4 µm Innendurchmesser
- > Winkel 35°
- > 0,5 µm Schenkellänge
- > Leicht trichterförmiger und rigider Schenkel für optimale Zellpenetration
- > Vereinfachtes Penetrieren durch hitzegeformten Spike
- > Steril durch validierte Gamma-Bestrahlung
- > Nicht-zytotoxisch (nachgewiesen durch Maus-Embryonen-Assay)

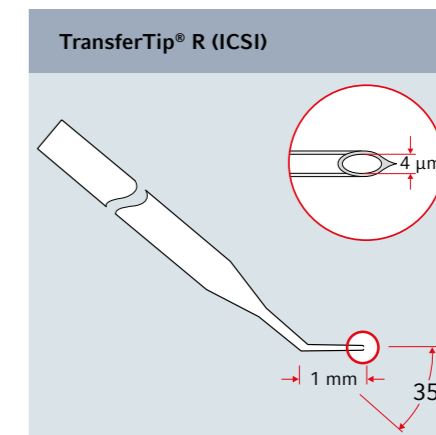

### Anwendungen

- > Transfer von Spermien in Oozyten

### Beschreibung

- > 4 µm Innendurchmesser
- > Winkel 35°
- > 1 µm Schenkellänge
- > Rigider Schenkel für erfolgreiche Penetration
- > Vereinfachtes Penetrieren durch hitzegeformten Spike
- > Steril durch validierte Gamma-Bestrahlung
- > Nicht-zytotoxisch (nachgewiesen durch Maus-Embryonen-Assay)
- > Kapillaren-Safe zum optimalen Schutz

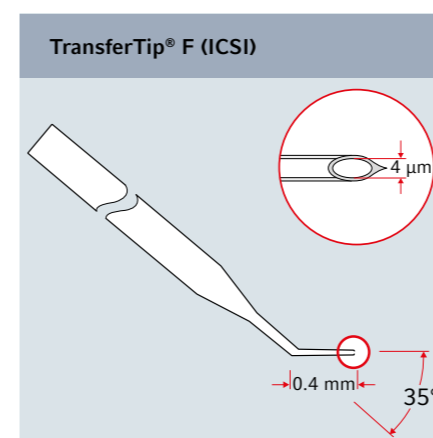

### Anwendungen

- > Transfer von Spermien in Oozyten

### Beschreibung

- > 4 µm Innendurchmesser
- > Winkel 35°
- > 0,4 µm Schenkellänge
- > Leicht trichterförmiger und flexibler Schenkel für minimale Zelltraumabelastung
- > Vereinfachtes Penetrieren durch hitzegeformten Spike
- > Steril durch validierte Gamma-Bestrahlung
- > Nicht-zytotoxisch (nachgewiesen durch Maus-Embryonen-Assay)
- > Kapillaren-Safe zum optimalen Schutz

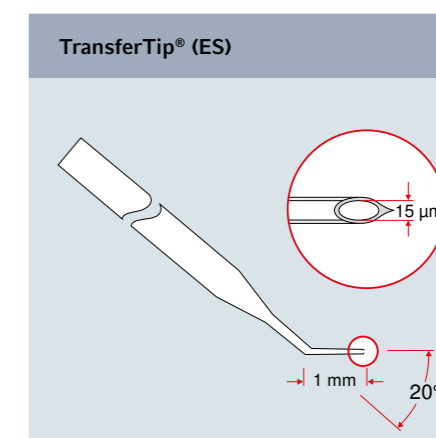

### Anwendungen

- > Transfer von ES-Zellen in Maus-Blastozysten oder Morulae

### Beschreibung

- > 15 µm Innendurchmesser
- > Winkel 20°
- > Rigider Schenkel, Länge 1 mm
- > Vereinfachtes Penetrieren durch hitzegeformten Spike
- > Steril durch validierte Gamma-Bestrahlung
- > Kapillaren-Safe zum optimalen Schutz

## Haltekapillaren

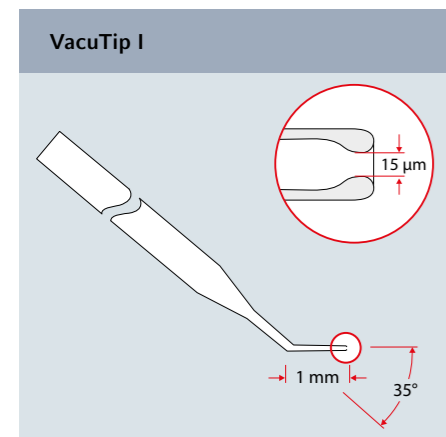

### Anwendungen

- > Zum Halten von Oozyten, Blastozysten usw.

### Beschreibung

- > 15 µm Innendurchmesser
- > 100 µm Außendurchmesser
- > Winkel 35°
- > 1 mm Schenkellänge
- > Glatte, abgerundete Spitze zum sanften Halten
- > Steril durch validierte Gamma-Bestrahlung
- > Nicht-zytotoxisch (nachgewiesen durch Maus-Embryonen-Assay)
- > Kapillaren-Safe zum optimalen Schutz

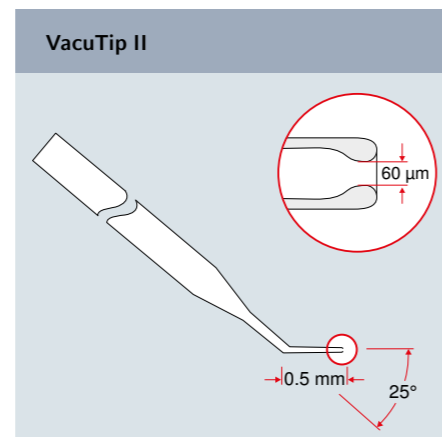

### Anwendungen

- > Zum Halten von Oozyten, Blastozysten usw.

### Beschreibung

- > 60 µm Innendurchmesser
- > 110 µm Außendurchmesser
- > Winkel 25°
- > 0,5 mm Schenkellänge
- > Glatte abgerundete Spitze zum sanften Halten
- > Steril durch validierte Gamma-Bestrahlung
- > Nicht-zytotoxisch (nachgewiesen durch Maus-Embryonen-Assay)
- > Kapillaren-Safe zum optimalen Schutz

## Biopsy Tips

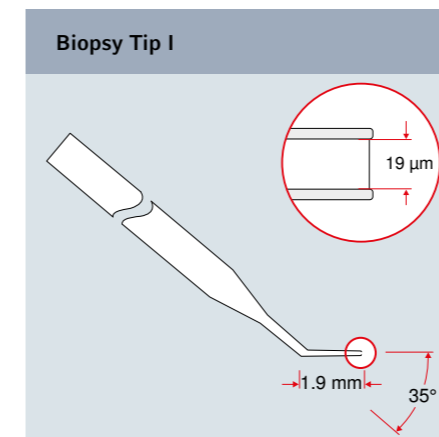

### Anwendungen

- > Laser-assistierte Biopsie von Zellen und Organellen

### Beschreibung

- > 19 µm Innendurchmesser
- > Winkel 35°
- > 1,9 mm Schenkellänge
- > Abgerundete Spitze, um das Oolemma-Trauma zu minimieren
- > Steril durch validierte Gamma-Bestrahlung
- > Nicht-zytotoxisch (nachgewiesen durch Maus-Embryonen-Assay)
- > Kapillaren-Safe zum optimalen Schutz

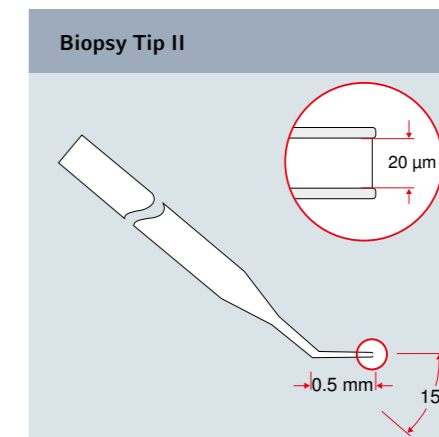

### Anwendungen

- > Laser-assistierte Biopsie von Zellen und Organellen

### Beschreibung

- > 20 µm Innendurchmesser
- > Winkel 15°
- > 0,5 mm Schenkellänge
- > Abgerundete Spitze, um das Oolemma-Trauma zu minimieren
- > Steril durch validierte Gamma-Bestrahlung
- > Nicht-zytotoxisch (nachgewiesen durch Maus-Embryonen-Assay)
- > Kapillaren-Safe zum optimalen Schutz

## Kapillaren für Piezo-unterstützten Zelltransfer

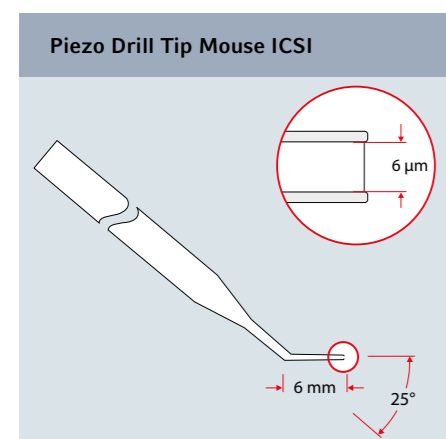

### Anwendungen

- > Piezo-unterstützter Transfer von Spermien in Maus-Oozyten

### Beschreibung

- > 6 µm Innendurchmesser
- > Winkel 25° für optimale Impulsübertragung
- > 6 mm Schenkellänge
- > Ungeschliffene, stumpfe Spitze für optimale Übertragung der Piezo-Impulse und minimale Traumabelastung
- > Steril durch validierte Gamma-Bestrahlung
- > Kapillaren-Safe zum optimalen Schutz

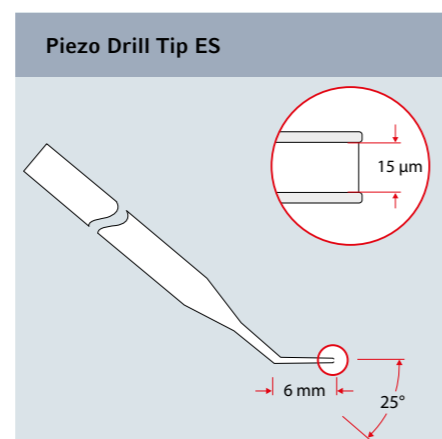

### Anwendungen

- > Piezo-unterstützter Transfer embryonaler Stammzellen in Blastozysten

### Beschreibung

- > 15 µm Innendurchmesser
- > Winkel 25° für optimale Impulsübertragung
- > 6 mm Schenkellänge
- > Ungeschliffene, stumpfe Spitze für optimale Übertragung der Piezo-Impulse und minimale Traumabelastung
- > Steril durch validierte Gamma-Bestrahlung
- > Kapillaren-Safe zum optimalen Schutz

# Mikroinjektionskapillaren

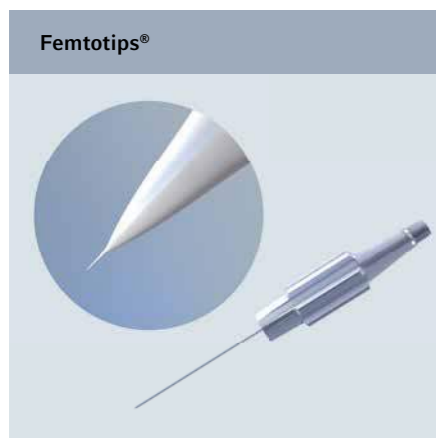

## Anwendungen

- > Injektion in adhärenente Zellen
- > Oberflächennahe Injektion in Oozyten, Embryonen in frühen Entwicklungsstadien und kleinere Organismen

## Beschreibung

- > 0,5 µm Innendurchmesser
- > Einschraubgewinde zur schnellen Montage in FemtoJet-Kapillarenhalter
- > Steril
- > 100-prozentige Einzelprüfung jedes einzelnen Femtotips auf Durchflussparameter
- > Sichere Transportverpackung

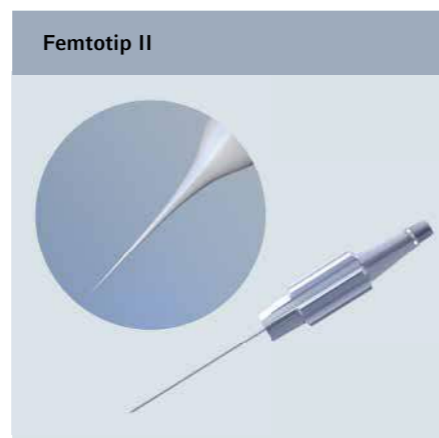

## Anwendungen

- > Injektion in adhärenente Zellen
- > Tiefe Injektion in Säugetier-Oozyten, Embryonen in frühen Entwicklungsstadien (z. B. Zebrafisch) und kleinere Organismen

## Beschreibung

- > 0,5 µm Innendurchmesser
- > Einschraubgewinde zur schnellen Montage in FemtoJet-Kapillarenhalter
- > Steril
- > 100-prozentige Einzelprüfung jedes einzelnen Femtotips auf Durchflussparameter
- > Sichere Transportverpackung

# Microloader™

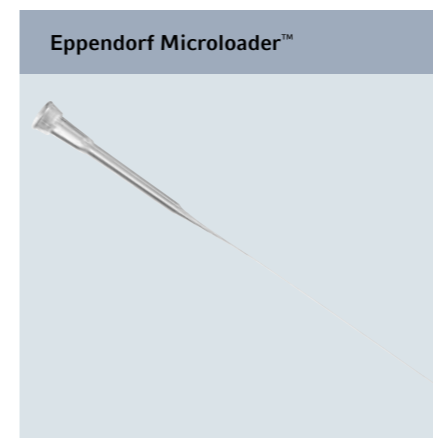

## Anwendungen

- > Pipettenspitze zum Auffüllen von Femtotips und anderen Mikrokapillaren

## Beschreibung

- > Extrem lange, feine und flexible Spitze zum Füllen von Mikrokapillaren für die Mikroinjektion und wenn eine größere Reichweite erforderlich ist
- > Microloader- und Rack autoklavierbar
- > Höchste Präzision und Genauigkeit bei der Verwendung mit Eppendorf-Pipetten für 0,5 bis 10 µL (grauer Dosierknopf)



Mehr erfahren:

[eppendorf.com/microcapillaries](http://eppendorf.com/microcapillaries)

## Bestellinformationen

Bezeichnung	Best.-Nr.	Preis
<b>Microloader™</b> , Spitze zur Befüllung von Femtotips und anderen Mikrokapillaren aus Glas (nur für Forschungszwecke), 0,5 – 20 µL, 100 mm, hellgrau, 192 Stück (2 Racks x 96 Stück)	5242 956.003	86,40 €
<b>Femtotips®</b> , Injektionskapillare (nur für Forschungszwecke), steril, Satz à 20	5242 952.008	117,00 €
<b>Femtotip II</b> , Injektionskapillare (nur für Forschungszwecke), steril, Satz à 20	5242 957.000	117,00 €
<b>VacuTip I</b> , Haltekapillare (nur für Forschungszwecke), Winkel 35°, Innendurchmesser 15 µm, Außendurchmesser 100 µm, Schenkellänge 1 mm, steril, Satz à 25	5195 000.036	406,00 €
<b>VacuTip II</b> , Haltekapillare (nur für Forschungszwecke), Winkel 25°, Innendurchmesser 60 µm, Außendurchmesser 100 µm, Schenkellänge 0,5 mm, steril, Satz à 25	5195 000.044	416,00 €
<b>TransferTip® RP (ICSI)</b> , zur Injektion von Spermien in der ICSI-Technik (nur für Forschungszwecke), Winkel 35°, Innendurchmesser 4 µm, Schenkellänge 0,5 mm, steril, Satz à 25 Stück	5195 000.010	532,00 €
<b>TransferTip® F (ICSI)</b> , zur Injektion von Spermien in der ICSI-Technik (nur für Forschungszwecke), Winkel 35°, Innendurchmesser 4 µm, Schenkellänge 0,4 mm, steril, Satz à 25 Stück	5195 000.001	533,00 €
<b>TransferTip® R (ICSI)</b> , zur Injektion von Spermien in der ICSI-Technik (nur für Forschungszwecke), Winkel 35°, Innendurchmesser 4 µm, Schenkellänge 1 mm, steril, Satz à 25 Stück	5195 000.028	532,00 €
<b>Biopsy Tip I</b> , Kapillare für laser-assistierte Biopsie von Zellen und Organellen (nur für Forschungszwecke), Winkel 35°, Innendurchmesser 19 µm, Schenkellänge 1,9 mm, steril, Satz à 25	5195 000.052	416,00 €
<b>Biopsy Tip II</b> , Kapillare für laser-assistierte Biopsie von Zellen und Organellen (nur für Forschungszwecke), Winkel 15°, Innendurchmesser 20 µm, Schenkellänge 0,5 mm, steril, Satz à 25	5195 000.060	416,00 €
<b>TransferTip® (ES)</b> , für ES-Zelltransfer (nur für Forschungszwecke), Winkel 20°, Innendurchmesser 15 µm, Schenkellänge 1 mm, steril, Satz à 25 Stück	5195 000.079	533,00 €
<b>Piezo Drill Tip Mouse ICSI</b> , für Piezo-unterstützte Maus-ICSI (nur für Forschungszwecke), Winkel 25°, Innendurchmesser 6 µm, Schenkellänge 6 mm, steril, Satz à 25 Stück	5195 000.087	416,00 €
<b>Piezo Drill Tip ES</b> , für Piezo-unterstützten Maus-ES-Zelltransfer (nur für Forschungszwecke), Winkel 25°, Innendurchmesser 15 µm, Schenkellänge 6 mm, steril, Satz à 25 Stück	5195 000.095	416,00 €

## Systemlösungen Mikroinjektion und Mikromanipulation



**Arbeitsplatz für Zelltransfer, Injektion und verwandte Techniken**  
 Empfohlene Konfiguration:

- > 2 × TransferMan® 4r
- > 1 × Mikroskopadapter (bei Bestellung präzisieren)
- > 1 × CellTram® 4r Air
- > 1 × CellTram® 4r Oil
- > 1 × 25 TransferTip®-Mikrokapillaren (bei Bestellung präzisieren)
- > 1 × Set Antivibration Pads (Anzahl und Format je nach Konfiguration)

**Optional für Piezo-assistierte Mikromanipulation:**

- > 1 × Eppendorf PiezoXpert®
- > 1 × 25 Piezo Drill Tips (bei Bestellung präzisieren)



**Arbeitsplatz für die pronukleare und zytoplasmatische Injektion von Nukleinsäurelösungen**  
 Empfohlene Konfiguration:

- > 2 × TransferMan® 4r
- > 1 × Mikroskopadapter (bei Bestellung präzisieren)
- > 1 × CellTram® 4r Air
- > 1 × FemtoJet® 4i oder FemtoJet® 4x
- > 1 × 20 Femtotip II
- > 2 × 96 Microloader-Racks
- > 1 × Set Antivibration Pads (Anzahl und Format je nach Konfiguration))

**Optional für Piezo-assistierte Mikromanipulation:**

- > 1 × Eppendorf PiezoXpert®
- > Bei Bedarf: 1 × Y-Kabel PX)



**Arbeitsplatz für Injektion in adhärenente Zellen, Pflanzenzellen, Drosophila, C. elegans usw.**  
 Empfohlene Konfiguration:

- > 1 × InjectMan® 4
- > 1 × Mikroskopadapter (bei Bestellung präzisieren)
- > 1 × FemtoJet® 4i oder FemtoJet® 4x
- > 1 × 20 Femtotips® (bei Bestellung präzisieren)
- > 2 × 96 Microloader-Racks
- > 1 × Set Antivibration Pads (Anzahl und Format je nach Konfiguration))

**Optional für Injektion in adhärenente Zellen:**

- > 1 × Eppendorf Cell Imaging Dishes



**Arbeitsplatz für Injektion in Fischembryonen**  
 Empfohlene Konfiguration:

- > 1 × InjectMan 4
- > 1 × Universalstativ
- > 1 × FemtoJet® 4x
- > 1 × Femtotips® (bei Bestellung präzisieren)
- > 2 × 96 Microloader-Racks

**Optional für Piezo-assistierte Injektion:**

- > 1 × Eppendorf PiezoXpert®

# Eppendorf Cell Culture Consumables

## Beschreibung

Erleben Sie eine neue Dimension der Zellkultivierung mit Eppendorf Cell Culture Consumables. Diese Produkte erfüllen Ihre Anforderungen an exzellentes Zellwachstum, Zuverlässigkeit und hohen Schutz vor Kontamination.

Innovative Technologien der Oberflächenaktivierung sorgen für TC-behandelte Oberflächen mit außergewöhnlicher Homogenität.

Die Planarität und Transparenz liefern optische Eigenschaften, die Routineanalysen erleichtern und Zeit bei der automatischen Auswertung sparen.

Bei allen Formaten haben wir uns auf optimiertes Handling, sichere Stapelbarkeit sowie leichte Erkennbarkeit und Lesbarkeit der Markierungen konzentriert. Das neue Verpackungskonzept bietet kompletten Schutz während des Transports, hilfsmittelfreies Öffnen, einfaches Wiederverschließen für eine sichere und saubere Lagerung sowie schnelle Identifizierung des gewünschten Produkts. Um Platz zu sparen, sind die Boxen und Beutel besonders kompakt. Auf den folgenden Seiten erfahren Sie mehr über unsere umfassenden Lösungen für die Zellkultur.



[www.eppendorf.com/cc](http://www.eppendorf.com/cc)

## Anwendungen

- > Vermehrung und Kultivierung von adhärenen und Suspensionszellen auf TC-behandeltem oder unbehandeltem Polystyrol
- > Durchführen von zellbasierten Assays und mikroskopischen Analysen

Alle Cell Culture Consumables	
<b>Oberfläche</b>	TC-behandelt oder unbehandelt
Sterilität/Reinheit	Alle Produkte sind steril. Sterilität wird durch Bestrahlen gemäß DIN EN ISO 11137-2015 mit einem „Sterility Assurance Level“ (SAL) von 10 <sup>-6</sup> sichergestellt. Sterilität geprüft gemäß USP, Ph. Eur. 2.6.12.
<b>Material</b>	Polystyrol. Das verwendete Rohmaterial erfüllt die Anforderungen der USP-Klasse VI
<b>Zertifikate</b>	
Freisetzung von Spurenmetallen	Al, Pb, Cd, Ca, Cr, Cu, Mg, Mn, Ni, Hg, Zn (gemessen mit Massenspektrometrie mit induktiv gekoppeltem Plasma nach 72 h bei 40 °C Inkubation)
Leachables	Materiallieferanten von Eppendorf verwenden oder arbeiten folgende Zusätze nicht vorsätzlich in die Produktionsmaterialien ein: <ul style="list-style-type: none"> <li>&gt; Gleitmittel (einschließlich Oleamide, Erucamide, Stearamide)</li> <li>&gt; Biozide (einschließlich Di(2-hydroxyethyl) methylododecylammonium-Salze (DiHMDA))</li> <li>&gt; Weichmacher (einschließlich Phthalate)</li> <li>&gt; Bisphenol A</li> <li>&gt; Latex</li> <li>&gt; Antistatika</li> <li>&gt; Metallische Farbstoffe</li> <li>&gt; Mineralöl</li> </ul>

Unverbindliche Preisempfehlung. Alle Preise zzgl. USt.  
Technische Änderungen vorbehalten.

## Verbessern Sie Ihre Zellkulturexperimente mit intelligenten Lösungen

Ist Ihnen je bewusst geworden, dass die anscheinend simple Kunststoffoberfläche Ihrer Zellkulturartikel einen erheblichen Einfluss auf das Wachstum und den Metabolismus Ihrer Zellen haben kann? Zusammen mit dem Medium kommt nichts näher an Ihre Zellen heran, vor allem über einen langen Zeitraum. Daher ist die chemische Zusammensetzung einschließlich aller Zusätze und das Fehlen bestimmter Faktoren entscheidend. Zusätzlich zu intelligenten Lösungen zur Kontaminationsvermeidung, vereinfachtem Handling und verbesserter optischer Leistung, bieten Eppendorf Cell Culture Consumables einen transparenten und zertifizierten Einblick in die Materialqualität.

Für verbesserte Reproduzierbarkeit mit minimierter Interferenz Ihrer Zellkultursergebnisse.



Haben Sie je über die Auswirkungen, die die chemische Zusammensetzung und die Qualität der Zellkulturartikel auf Ihre Zellen haben, nachgedacht?

Alle Cell Culture Consumables	
Zytotoxizitätstest	Getestet in einem zellbasierten Assay für in-vitro-Zytotoxizität entsprechend ISO 10993-5 durch einen externen Partner
Download Zertifikate	<a href="http://www.eppendorf.com">www.eppendorf.com</a> > Cell Culture Consumables > Certificates
<b>Losspezifische Zertifikate</b>	
Sterilität	SAL 10 <sup>-6</sup>
Frei von	> Pyrogenen > RNase und DNase > DNA
Wirksamkeit der TC-Behandlung	Zellanheftung und Zellwachstum getestet
Produktionsbedingungen	Qualitätsmanagement-System zertifiziert nach ISO 9001, 13485 und 14001 Alle Eppendorf Cell Culture Consumables werden in einer kontrollierten Reinraumumgebung entsprechend ISO 14644-1 und EG-GMP-Klasse gefertigt
Download Zertifikate	<a href="http://www.eppendorf.com">www.eppendorf.com</a> > Cell Culture Consumables > Certificates
<b>Betriebstemperatur</b>	-86 °C bis 60 °C
<b>Lagerung vor Verwendung</b>	Trocken und bei Umgebungstemperatur lagern. Vor Sonneneinstrahlung und UV-Strahlen schützen.

Your local distributor: [www.eppendorf.com/contact](http://www.eppendorf.com/contact)  
Eppendorf Vertrieb Deutschland GmbH · Peter-Henlein-Str. 2 50389 · Wesseling-Berzdorf · Germany · Tel. +49 2232 418-0 · Fax +49 2232 418-155 · [www.eppendorf.de](http://www.eppendorf.de) · [vertrieb@eppendorf.de](mailto:vertrieb@eppendorf.de) · Eppendorf Austria GmbH · 1210 Wien · Austria · Tel. +43 1 890 13 64-0 · Fax +43 1 890 13 64-20 · [www.eppendorf.at](http://www.eppendorf.at)

# Eppendorf Cell Culture Plates

## Beschreibung

Halten Sie Ihre Zellen außerhalb des Inkubators warm, vermeiden Sie den „Edge Effect“ und verwenden Sie mehr Wells.

Eppendorf Cell Culture Plates sind für die Kultivierung kleinerer Zellmengen und für zellbasierte Assays ausgelegt.

Das „Chimney Well“-Design der Wells vermeidet ein inhomogenes Zellwachstum in den äußeren Wells. Dadurch werden Kosten gesenkt und gleichzeitig die Effizienz gesteigert. Wenn sich Zellen für längere Zeit außerhalb des Inkubators befinden, kann durch Befüllen der Zwischenräume der Platte die Temperatur stabil gehalten werden, so dass unerwünschte Temperaturschwankungen verhindert werden. Um das manuelle oder automatische Auslesen zu erleichtern, haben wir die optische Qualität optimiert. Dies wurde durch verbesserte Planarität des Plattenbodens, hohe Klarheit der Produkte und Reduzierung des Meniskus erreicht.

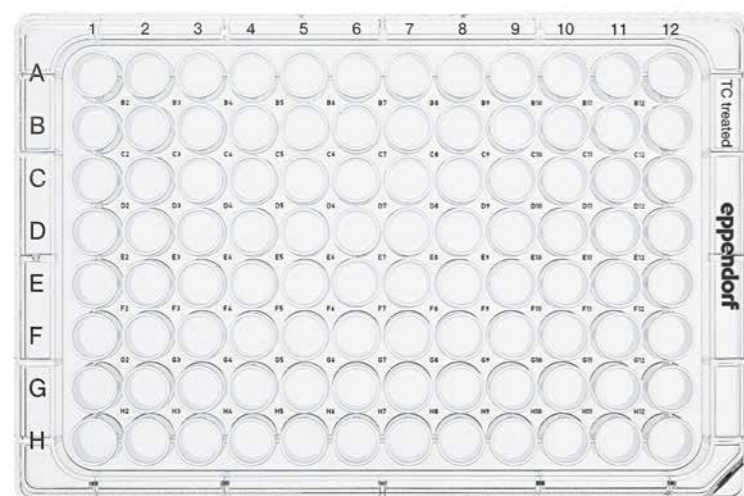

## Produkteigenschaften

- > Vermeiden Sie den „Edge Effect“ und verwenden Sie 38% mehr Wells indem Sie den Graben um die äußeren Wells mit Flüssigkeit füllen
- > Gleichen Sie Temperaturschwankungen zwischen den einzelnen Wells außerhalb des Inkubators mit dem „Chimney Well“-Design aus, das das Befüllen der Well-Zwischenräume der Platte ermöglicht
- > Stabile Stapelung durch ausgeprägte Ränder auf dem Plattendeckel und ausgezeichnete Passgenauigkeit von Deckel und Rahmen
- > Minimaler Oberflächenkontakt und geringeres Kontaminationsrisiko durch Füße unter der Platte
- > Einfache und schnelle Identifizierung der Wells durch kontrastreiche, individuelle Well-IDs und alphanumerische OptiTrack-Beschriftung
- > Einfache Unterscheidung von Deckel und Plattenunterteil durch ausgeprägte Grifffläche und breiteres Unterteil
- > Optimierter Gas- und Temperaturtransfer beim Inkubieren in Stapeln durch ausgeprägte Belüftungsschlitze
- > Optimiertes Mikroskopieren dank hoher Planarität, reduziertem Meniskus und klarem Material

Platten	6-Well	12-Well	24-Well	48-Well	96-Well
Theoretisches Gesamtvolumen	16,0 mL	6,8 mL	3,6 mL	1,5 mL	0,4 mL
Arbeitsvolumen	3 – 5 mL	1 – 2 mL	0,5 – 1 mL	0,3 – 0,5 mL	0,1 – 0,2 mL
Wachstumsfläche/Well <sup>1)</sup>	940,3 mm <sup>2</sup>	391,1 mm <sup>2</sup>	208,9 mm <sup>2</sup>	85,6 mm <sup>2</sup>	37,0 mm <sup>2</sup>
Well-Durchmesser	34,6 mm	22,4 mm	16,2 mm	10,4 mm	6,8 mm
L x B x H	127,8 x 85,5 x 20,0 mm	127,8 x 85,5 x 20,0 mm	127,8 x 85,5 x 20,0 mm	127,8 x 85,5 x 20,0 mm	127,8 x 85,5 x 14,4 mm
Höhe mit Deckel	23,2 mm	23,2 mm	23,2 mm	23,2 mm	17,6 mm
Abmessungen	Gemäß ANSI/SBS I	Gemäß ANSI/SBS I	Gemäß ANSI/SBS I	Gemäß ANSI/SBS I	Gemäß ANSI/SBS I bis V
Zentrifugation	Zentrifugierbar bis 2.500 x g. Gestapelt (bis zu 5-fach bei 96er Platten und bis zu 4-fach bei allen anderen Formaten) bis zu 300 x g zentrifugierbar.				

<sup>1)</sup> Bei der ersten Zellaussaat muss die Wachstumsfläche berücksichtigt werden, um ein optimales Zellwachstum zu ermöglichen.

# Eppendorf Cell Culture Plates

## Verbessern Sie die Reproduzierbarkeit und verwenden Sie bis zu 38% mehr Wells

Verdunstung von Zellkulturmedium spielt eine kritische Rolle in multi-wellbasierten Zellassays, da sich dadurch die Assayleistung verschlechtern kann. Da hauptsächlich die Wells am äußeren Plattenrand von Verdunstung betroffen sind, wird dieses Phänomen auch „Edge Effect“ genannt. Durch Verwendung von Eppendorf Cell Culture Plates 96-Well kann die Verdunstung in den Wells auf ein Minimum reduziert werden. Die Platte bietet zwei mögliche Optionen zur Isolierung der Wells. Ein die äußeren Wells umgebender Graben sowie das „Chimney Well“-Design der inneren Wells ermöglichen das komplette Befüllen der Well-Zwischenräume mit Flüssigkeit. Beides zusammen führt zu gleichmäßigerer Temperaturverteilung und Luftfeuchtigkeit über die gesamte Platte und minimiert damit den „Edge Effect“.



Das Befüllen des umlaufenden Grabens verhindert den „Edge Effect“ und sorgt für bis zu 38 % mehr nutzbare Wells

Das Befüllen der Well-Zwischenräume ermöglicht eine zusätzliche Isolierung der 96 Wells. Dies minimiert den „Edge Effect“ und gleicht außerhalb des Inkubators Temperaturschwankungen zwischen den einzelnen Wells aus

Eppendorf Cell Culture Plate

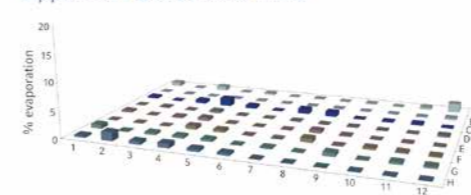

Competitor A

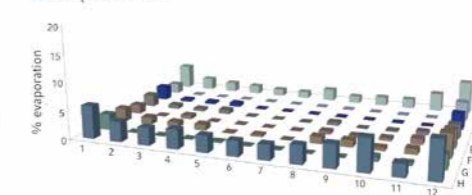

Competitor B

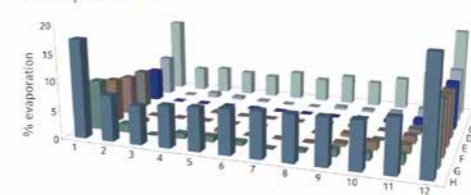

Competitor C

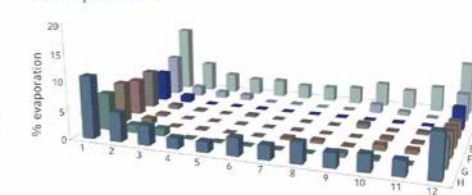

## Vergleich von Verdunstung in verschiedenen 96-Well-Platten

Ein Vergleich verschiedener 96-Well-Zellkulturplatten zeigt, dass das Befüllen des äußeren Grabens der Eppendorf Cell Culture Plate ein herausragend homogenes Zellwachstum in den einzelnen Wells ermöglicht. Dadurch kann der sogenannte „Edge Effect“ minimiert und die Reproduzierbarkeit zellbasierter Assays deutlich verbessert werden. Weitere Informationen finden Sie in den Application Notes 326 und 384.



## Eppendorf Cell Culture Plates

### Mehr Zellen sehen, Assays verbessern

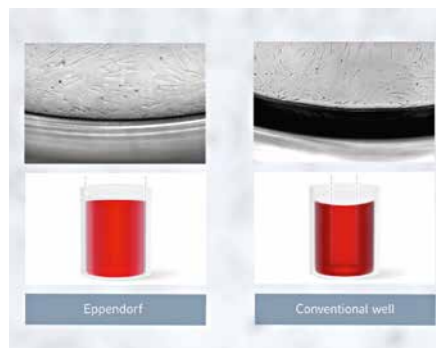

Ungleichmäßige TC-Behandlung der Oberfläche bei der Produktion von Gefäßen führt zu Meniskusbildung. Das verursacht optische Interferenz und Schattenbildung am Rand von Wells. Hier wird die Beobachtung der Wachstumsfläche behindert und wertvolle Klone gehen in der Analyse verloren. Eine spezielle Oberflächenbehandlung bei Eppendorf Cell Culture Plates verhindert diesen Effekt.

### Legen Sie Ihre Deckel sicher ab, um Ihre Hände frei zu haben



Was tun Sie mit Ihren Deckeln, wenn Sie Platten zum Pipettieren öffnen? Halten Sie sie in einer Hand und verkomplizieren so das Handling? Oder legen Sie sie auf der Arbeitsoberfläche ab und riskieren eine Kontamination? Sie müssen sich nicht entscheiden: mit Eppendorf Cell Culture Plates haben Sie Ihre Hände frei und reduzieren das Kontaminationsrisiko.

### Reproduzierbarkeit in Stapeln

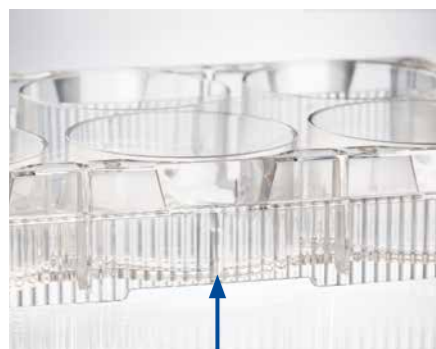

Sind Ihnen schon einmal Wachstumsunterschiede auf verschiedenen Platten des gleichen Stapels aufgefallen? Der Grund sind oft Temperaturunterschiede durch einen gestörten Luftfluss zwischen den Platten. Lüftungsschlitze sorgen für richtigen Luftfluss und vermeiden die Bildung eines Vakuums für sichereres Handling außerhalb des Inkubators.

### Wells schnell, einfach und sicher identifizieren

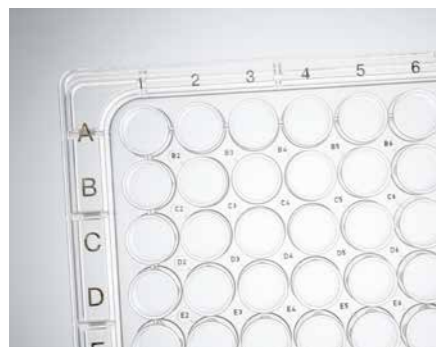

Haben Sie sich schon einmal gewundert, warum die Beschriftung einzelner Wells oder alphanumerische Beschriftungen auf einigen Zellkulturplatten transparent auf einem transparenten Hintergrund sind? Dieses scheinbar kleine Detail kann zu Pipettierfehlern, Kreuzkontamination und aufwändigem Probenverlust führen. Die eingelassene kontrastreiche OptiTrack®-Matrix und individuelle Well-IDs gewährleisten einfache, schnelle und sichere Identifizierung - ohne Tinte.

## Eppendorf Cell Culture Dishes

### Beschreibung

Schalen sind das Format der Wahl, wenn direkter Zugang zu Zellen benötigt wird. Bei den Eppendorf Cell Culture Dishes liegt der Fokus auf optimiertem Handling und exzellenter Stapelbarkeit, um die Verwendung noch sicherer und einfacher zu gestalten. Das fängt schon bei der Verpackung an: Dank des innovativen Designs können sie leicht und ohne Werkzeuge geöffnet und ohne Klebeband wieder verschlossen werden. Die Beutel können zur platzsparenden und sicheren Lagerung unbenutzter Schalen verkleinert werden. Die Eppendorf-Schalen verfügen über einen ausgeprägten, geriffelten Griffing, der für sicheren Transport und sichere Zellexpansion sorgt. Ein SplashProtect™-Ring im Inneren des Schalendeckels verhindert Verschüttungen und fängt Flüssigkeit auf, sollte Kondensation auftreten. Dies sowie ihre überaus stabile Stapelbarkeit machen die Eppendorf Cell Culture Dishes einzigartig hinsichtlich ihrer guten Transportierbarkeit, Handhabung, Sicherheit und Anwenderfreundlichkeit.



### Produkteigenschaften

- > Unübertroffene Sicherheit beim Transportieren und Arbeiten dank ausgeprägtem Griffing
- > SplashProtect™-Ring im Inneren des Schalendeckels wirkt als Flüssigkeitsfalle und verhindert Verschütten beim Transport oder Inkubieren
- > Der ausgeprägte Rand am Schalendeckel und die ausgezeichnete Passgenauigkeit von Deckel und Unterteil ermöglichen eine stabile, sichere Stapelung
- > Einfache Unterscheidung von Deckel und Schalenunterteil verhindert unbeabsichtigtes Entfernen des Deckels
- > Die Verpackung mit wiederverschließbarem Oberteil lässt sich ohne Werkzeug öffnen und ist zur platzsparenden Lagerung einfach zu verkleinern
- > SAL 10<sup>-6</sup>
- > Zertifikate für Leachables, Spurenmetalle, Zytotoxizität etc. erhältlich

Schalen	35 mm	60 mm	100 mm
Theoretisches Gesamtvolumen	8,1 mL	26,6 mL	99,2 mL
Arbeitsvolumen	2,0 – 3,0 mL	3,0 – 5,0 mL	8,0 – 10,0 mL
Wachstumsfläche	9,5 cm <sup>2</sup>	21,9 cm <sup>2</sup>	56,8 cm <sup>2</sup>
Durchmesser x Höhe	36,7 x 10,8 mm	59,7 x 14,0 mm	93,8 x 19,4 mm
Höhe mit Deckel	12,5 mm	15,7 mm	21,3 mm
Zentrifugation	Nicht zentrifugierbar		



Sicheres Handling durch ausgeprägten Griffing



Der SplashProtect™-Ring im Deckelinneren wirkt als Flüssigkeitsfalle und verhindert das Austreten von Medium beim Transportieren oder Inkubieren



Einfaches Verschließen ohne Klebestreifen durch integrierten Verschlussclip

# Eppendorf Cell Culture Flasks

## Beschreibung

Zellkulturflaschen sind die bevorzugte Lösung, wenn es um langfristige Kultivierung und die Vermehrung von Zellen in großem Maßstab geht, da sie den besten Schutz gegen Kontamination bieten. Der optimale Schutz vor Kontaminationen – das war eine der wichtigsten Anforderungen bei der Entwicklung der Eppendorf Cell Culture Flasks. Eine neue, hoch effiziente Luftfiltertechnologie verbindet ausgezeichneten Schutz mit zuverlässigem Gasaustausch. Eine Inline-Druckprüfung für jede Flasche garantiert auslaufsichere Flaschen für maximale Workflow-Sicherheit. Die einzigartige ConvexAccess™-Form des Flaschenhalses erleichtert den Zugang zur Wachstumsfläche. Das macht die Zellaussaat und das Wechseln des Mediums wesentlich bequemer und sicherer.



## Produkteigenschaften

- > ConvexAccess™-Geometrie erleichtert den Zugang zur Wachstumsfläche und macht so die Zellbehandlung einfacher und sicherer
- > Optimierter Gasaustausch und Schutz vor Kontamination dank hocheffizienter Luftfiltertechnologie
- > Definierte arretierte Position der Plug-Seal-Deckel verhindert ungewolltes Schließen
- > Abroll sichere Deckel mit Riffelung vereinfachen Kultivierungsschritte, bei denen die Kappe beiseite gelegt werden muss
- > 100-prozentige Inline-Kontrolle für auslaufsichere Flaschen und maximale Sicherheit
- > Direkte Oberflächenidentifikation auf Flasche und Deckel
- > SAL 10<sup>-6</sup>
- > Zertifikate für Leachables, Spurenmetalle, Zytotoxizität etc. erhältlich

Flaschen	T-25	T-75	T-175
Theoretisches Gesamtvolumen	83,6 mL	279,8 mL	662,1 mL
Arbeitsvolumen	3,0 – 7,0 mL	8,0 – 20,0 mL	20,0 – 30,0 mL
Wachstumsfläche	26,9 cm <sup>2</sup>	77,9 cm <sup>2</sup>	179,5 cm <sup>2</sup>
L x B x H	99,0 x 56,0 x 37,0 mm	163,0 x 82,0 x 46,6 mm	230,0 x 122,0 x 48,0 mm
Zentrifugation	Mit geeigneten Adaptern zentrifugierbar; weitere Informationen finden Sie in den Herstelleranweisungen.		



ConvexAccess™-Flaschenhals für besseren und sichereren Zugang zur Wachstumsfläche



Verschiedene Filter- und Plug-Seal-Deckel mit deutlicher Oberflächenbeschriftung erhältlich

## Schützen Sie Ihre Zellen mit einer neuen Filtertechnologie vor Kontamination

Membranfilter, die für Kontaminationsschutz und optimalen Gasaustausch sorgen, stellen bis heute den Standard dar. Eppendorf erfand die Filtertechnologie für Cell Culture Flasks zugunsten eines deutlich höheren Sicherheitsstandards und verbesserten Kontaminationsschutzes noch einmal ganz neu.

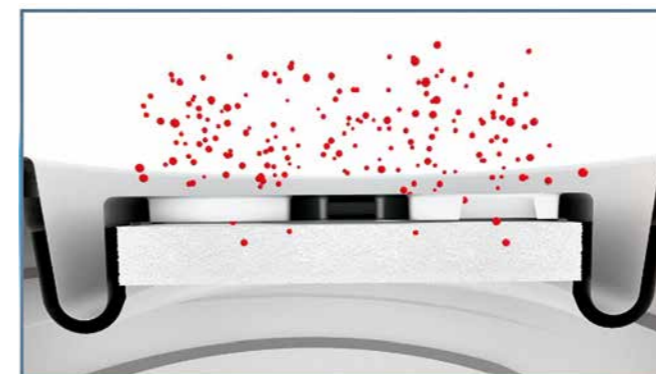

## Neue Volumenfiltertechnologie

Eppendorf Cell Culture Flasks sind anstelle von dünnen Membranfiltern mit innovativen und hocheffizienten Volumenfiltern ausgestattet, welche neben zuverlässigem Gasaustausch einen höheren Schutz vor Kontamination bieten (mehr Informationen in unserem Whitepaper 024)

## Legen Sie die Deckel einfach auf die Seite

Wie legen Sie Ihre Deckel unter der Sicherheitswerkbank ab? Innenseite nach oben oder nach unten? Wie wäre es, sie für optimalen Kontaminationsschutz auf der Seite abzulegen?

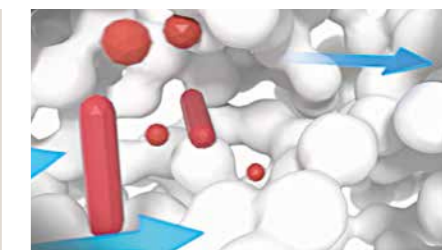
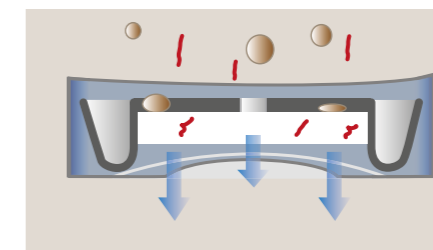
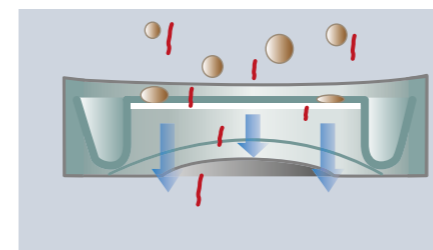

## Herkömmlicher Membranfilter

Membranfilter mit definierter und konstanter Porengröße. Partikel, die kleiner sind (z.B. Mykoplasma) können den Filter passieren.

## Eppendorf-Volumenfiltertechnologie

Durch die labyrinthartige Anordnung unterschiedlich großer Filterporen und die größere Filterdicke können unerwünschte Organismen, wie z. B. Bakterien, Viren oder Mykoplasmen, effizienter zurückgehalten werden - für eine wirksamere Kontaminationsprävention

## Wie vermeidet man Kontamination im Zellkulturlabor?



[www.eppendorf.com/ccflasks-video2](http://www.eppendorf.com/ccflasks-video2)

## Whitepaper herunterladen: Verbessertes Handling von Zellen und Schutz vor Kontamination



[www.eppendorf.com/whitepaper024](http://www.eppendorf.com/whitepaper024)

# Eppendorf Cell Culture Consumables

## Bestellinformationen

Bezeichnung	Best.-Nr.	Preis
<b>Eppendorf Cell Culture Plate, 6-Well</b> , sterile, frei von nachweisbaren Pyrogenen, RNase und DNase, DNA. Nicht zytotoxisch		
TC-behandelt, 5 mL, 60 Platten, einzeln verpackt	0030 720.113	90,00 €
unbehandelt, 5 mL, 60 Platten, einzeln verpackt	0030 720.016	81,00 €
TC-behandelt, 5 mL, 100 Platten (10 Beutel x 10 Platten)	0030 720.130	135,00 €
<b>Eppendorf Cell Culture Plates, 12-Well</b> , sterile, frei von nachweisbaren Pyrogenen, RNase und DNase, DNA. Nicht zytotoxisch		
TC-behandelt, 2 mL, 60 Platten, einzeln verpackt	0030 721.110	106,00 €
unbehandelt, 2 mL, 60 Platten, einzeln verpackt	0030 721.012	96,00 €
<b>Eppendorf Cell Culture Plates, 24-Well</b> , sterile, frei von nachweisbaren Pyrogenen, RNase und DNase, DNA. Nicht zytotoxisch		
TC-behandelt, 1 mL, 60 Platten, einzeln verpackt	0030 722.116	110,00 €
unbehandelt, 1 mL, 60 Platten, einzeln verpackt	0030 722.019	100,00 €
<b>Eppendorf Cell Culture Plates, 48-Well</b> , sterile, frei von nachweisbaren Pyrogenen, RNase und DNase, DNA. Nicht zytotoxisch		
TC-behandelt, 0,5 mL, 60 Platten, einzeln verpackt	0030 723.112	125,00 €
unbehandelt, 0,5 mL, 60 Platten, einzeln verpackt	0030 723.015	113,00 €
<b>Eppendorf Cell Culture Plates, 96-Well</b> , sterile, frei von nachweisbaren Pyrogenen, RNase und DNase, DNA. Nicht zytotoxisch		
TC-behandelt, 0,2 mL, 80 Platten, einzeln verpackt	0030 730.119	139,00 €
unbehandelt, 0,2 mL, 80 Platten, einzeln verpackt	0030 730.011	125,00 €
TC-behandelt, 0,2 mL, 100 Platten (10 Beutel x 10 Platten)	0030 730.135	160,00 €

## Bestellinformationen

Bezeichnung	Best.-Nr.	Preis
<b>Eppendorf Cell Culture Dishes, 35 mm</b> , sterile, frei von nachweisbaren Pyrogenen, RNase und DNase, DNA. Nicht zytotoxisch		
TC-behandelt, 3,0 mL, 300 Schalen (30 Beutel x 10 Schalen)	0030 700.112	77,00 €
unbehandelt, 3,0 mL, 300 Schalen (30 Beutel x 10 Schalen)	0030 700.015	69,00 €
<b>Eppendorf Cell Culture Dishes, 60 mm</b> , sterile, frei von nachweisbaren Pyrogenen, RNase und DNase, DNA. Nicht zytotoxisch		
TC-behandelt, 5,0 mL, 300 Schalen (30 Beutel x 10 Schalen)	0030 701.119	77,00 €
unbehandelt, 5,0 mL, 300 Schalen (30 Beutel x 10 Schalen)	0030 701.011	71,00 €
<b>Eppendorf Cell Culture Dishes, 100 mm</b> , sterile, frei von nachweisbaren Pyrogenen, RNase und DNase, DNA. Nicht zytotoxisch		
TC-behandelt, 10,0 mL, 300 Schalen (30 Beutel x 10 Schalen)	0030 702.115	135,00 €
unbehandelt, 10,0 mL, 300 Schalen (30 Beutel x 10 Schalen)	0030 702.018	120,00 €

## Bestellinformationen

Bezeichnung	Best.-Nr.	Preis
<b>Eppendorf Cell Culture Flasks T-25</b> , sterile, frei von nachweisbaren Pyrogenen, RNase und DNase, DNA. Nicht zytotoxisch		
mit Filterverschluss, TC-behandelt, 7,0 mL, 192 Flaschen (24 Beutel x 8 Flaschen)	0030 710.126	162,00 €
mit Plug-Seal-Deckel, TC-behandelt, 7,0 mL, 192 Flaschen (24 Beutel x 8 Flaschen)	0030 710.118	138,00 €
mit Filterverschluss, unbehandelt, 7,0 mL, 192 Flaschen (24 Beutel x 8 Flaschen)	0030 710.029	146,00 €
mit Plug-Seal-Deckel, unbehandelt, 7,0 mL, 192 Flaschen (24 Beutel x 8 Flaschen)	0030 710.010	122,00 €
<b>Eppendorf Cell Culture Flasks T-75</b> , sterile, frei von nachweisbaren Pyrogenen, RNase und DNase, DNA. Nicht zytotoxisch		
mit Filterverschluss, TC-behandelt, 20,0 mL, 80 Flaschen (16 Beutel x 5 Flaschen)	0030 711.122	119,00 €
TC-behandelt, 20,0 mL, 80 Flaschen (16 Beutel x 5 Flaschen)	0030 711.114	102,00 €
mit Filterverschluss, unbehandelt, 20,0 mL, 80 Flaschen (16 Beutel x 5 Flaschen)	0030 711.025	107,00 €
mit Plug-Seal-Deckel, unbehandelt, 20,0 mL, 80 Flaschen (16 Beutel x 5 Flaschen)	0030 711.017	90,00 €
<b>Eppendorf Cell Culture Flasks T-175</b> , sterile, frei von nachweisbaren Pyrogenen, RNase und DNase, DNA. Nicht zytotoxisch		
mit Filterverschluss, TC-behandelt, 30,0 mL, 48 Flaschen (12 Beutel x 4 Flaschen)	0030 712.129	126,00 €
mit Plug-Seal-Deckel, TC-behandelt, 30,0 mL, 48 Flaschen (12 Beutel x 4 Flaschen)	0030 712.110	107,00 €
mit Filterverschluss, unbehandelt, 30,0 mL, 48 Flaschen (12 Beutel x 4 Flaschen)	0030 712.021	114,00 €
mit Plug-Seal-Deckel, unbehandelt, 30,0 mL, 48 Flaschen (12 Beutel x 4 Flaschen)	0030 712.013	95,00 €

# CCCadvanced® FN1 motifs

## Beschreibung

Sind Sie es leid, wertvolle Laborzeit mit der Beschichtung von Gefäßen für Ihre iPSC- oder MSC-Kultur zu verschwenden, manchmal sogar mit unvorhersehbaren Kultursergebnissen? Wie wäre es mit einer xeno-freien oder noch besser, einer synthetischen, gebrauchsfertigen Oberfläche mit vollständig definierten Bedingungen für Ihre Stammzellkultur? Verbessern Sie noch heute Ihre Experimente mit den neuen CCCadvanced® FN1 motifs.

Fordern Sie ein Muster an und überzeugen Sie sich selbst, wir unterstützen Sie gerne beim Wechsel.



## Produkteigenschaften

- > Vollständig definierte Oberfläche für zuverlässige Expansion und Differenzierung
- > Synthetische, von Fibronectin abgeleitete Motive mit optimierter sterischer Konfiguration
- > Einfache Logistik durch lange Haltbarkeit von 36 Monaten bei Umgebungstemperatur
- > Optimierter Schutz vor Kontamination und Temperaturschwankungen außerhalb des Inkubators
- > Anleitung für einfachen Wechsel von iPSCs auf FN1-Motifs-Oberfläche erhältlich

## Hauptanwendungen

Expansion und Differenzierung von:

- > Stammzellen (z. B. hiPSCs, hMSCs)
- > Primärzellen
- > sonstigen ECM-sensitiven, eukaryotischen Zellen
- > „Feeder-free“ Kultivierung
- > Restriktive Kulturbedingungen (serum- und xeno-frei)



Erhältliche Formate: 6/24-Well-Platten und T-75/T-175-Flaschen

## Artikel zur detaillierten Expansionsanalyse

### hiPSCs - Langzeit-Expansion

Analyse der Wachstumsrate, der Morphologie und des Differenzierungspotentials während 20 sukzessiver Passagen und Vergleich mit Corning® Matrigel®



[www.eppendorf.com/appnote389](http://www.eppendorf.com/appnote389)

### hMSCs-BM - Langzeit-Expansion

Analyse der Wachstumsrate, der Morphologie und des Differenzierungspotentials während 10 sukzessiver Passagen und Vergleich mit Wettbewerbern



[www.eppendorf.com/appnote390](http://www.eppendorf.com/appnote390)

## Optimiert zum Schutz Ihrer Stammzellen

**1. Optimierte Temperaturstabilität beim Handling außerhalb des Inkubators**  
durch befüllbare Zwischenräume

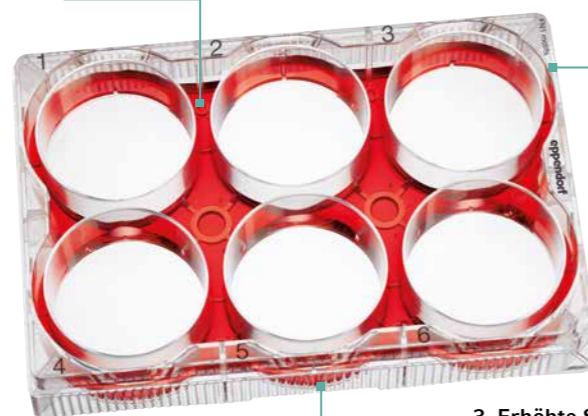

**2. Sicherer Transport in Stapeln** mit Stapelhilfe am Deckel

**3. Erhöhte Sicherheit beim Handling** durch einfache Unterscheidung von Deckel und Platte



### Materialien

Material	Polystyrol, entspricht den Anforderungen von USP-Klasse VI
Qualitätsmanagement-system (QMS)	Hergestellt gemäß Standard-QMS-Anforderungen (z. B. ISO 13485)
Oberfläche	Beschichtet mit synthetischen, von Fibronectin abgeleiteten Motiven (optimierte sterische Konfiguration, um ECM-Proteine zu imitieren)
Xeno-frei	Hergestellt aus Materialien ohne tierische und humane Komponenten
Kompatibilität	Kompatibel mit zahlreichen Zelldissoziationsreagenzien sowie Medien, die frei von Serum, tierischen und humanen Komponenten sind. Weitere Informationen unter: <a href="http://www.eppendorf.com/cc-advanced-shop">www.eppendorf.com/cc-advanced-shop</a> unter „Notes & Papers“

### Umgebungsbedingungen

Arbeitstemperatur	15 °C bis 37 °C
Lagerung und Haltbarkeit	Haltbarkeit von 36 Monaten ab Herstellungsdatum (trockene Lagerung bei 15 °C bis 30 °C)

### Zertifikate

Allgemein	<ul style="list-style-type: none"> <li>&gt; Leachables</li> <li>&gt; Spurenmetallfreigabe</li> <li>&gt; Produktionsbedingungen</li> <li>&gt; Reinheit und Zytotoxizität</li> </ul>
Losspezifisch	<ul style="list-style-type: none"> <li>&gt; Frei von RNase/DNase, humaner DNA, bakterieller DNA, Endotoxinen</li> <li>&gt; Sterility Assurance Level (SAL 10<sup>-3</sup>)</li> <li>&gt; Zellwachstumstest auf Eppendorf Mimitate FN1 motifs-Zellkulturartikeln</li> </ul>

### Bestellinformationen

Bezeichnung	Best.-Nr.	Preis
<b>CCAdvanced® FN1 motifs Cell Culture Plates, 6-well</b> , mit Deckel, flacher Boden, sterile, frei von nachweisbaren Pyrogenen, RNase und DNase, DNA. Nicht zytotoxisch, 5 Platten, einzeln verpackt	0038 110.010	145,00 €
<b>CCAdvanced® FN1 motifs Cell Culture Plates, 24-well</b> , mit Deckel, flacher Boden, sterile, frei von nachweisbaren Pyrogenen, RNase und DNase, DNA. Nicht zytotoxisch, 5 Platten, einzeln verpackt	0038 110.030	163,00 €
<b>CCAdvanced® FN1 motifs Cell Culture Flasks, T-75</b> , mit Filterdeckel, sterile, frei von nachweisbaren Pyrogenen, RNase und DNase, DNA. Nicht zytotoxisch, 5 Flaschen, einzeln verpackt	0038 120.020	190,00 €
<b>CCAdvanced® FN1 motifs Cell Culture Flasks, T-175</b> , mit Filterdeckel, sterile, frei von nachweisbaren Pyrogenen, RNase und DNase, DNA. Nicht zytotoxisch, 5 Flaschen, einzeln verpackt	0038 120.030	226,00 €

## Eppendorf Cell Imaging Consumables

### Beschreibung

Eppendorf Cell Imaging Consumables ermöglichen komplexe Imaging- und Mikroskopieverfahren auf höchstem Niveau. Die Produkte bieten beste Performance, verbunden mit innovativen Lösungen für anspruchsvolle optische Analysen und Fluoreszenzfärbungen. Ganz gleich ob Sie inverse Mikroskopie, Cell-Imaging von lebenden Zellen oder fluoreszenzbasierte Analysen durchführen: Hier finden Sie maßgeschneiderte Lösungen für einfache und parallele Analysen sowie High-Content-Analysen (HCA) mit Eppendorf Cell Imaging Consumables.



### Eppendorf Cell Imaging Plates

Eppendorf Cell Imaging Plates zeichnen sich durch eine hervorragende Lichttransmission aus, sogar für UV-A- und UV-B-Licht. Dank des Materials ist der Boden weitaus weniger autofluoreszent als Böden aus herkömmlichem Polystyrol, wodurch Hintergrundsignale deutlich verringert werden. Darüber hinaus kann mit dem Folienboden ein ausgezeichneter Gasaustausch sichergestellt werden: Die Sauerstoffversorgung und der Ausgleich mit der Umgebung erfolgen direkt über den Plattenboden. Die Platten mit Glasboden zeichnen sich durch hervorragende Planarität aus und eignen sich damit besonders für komplizierte mikroskopische Analysen.

### Eppendorf Cell Imaging Slides

Die Eppendorf Cell Imaging Slides und Coverglases zeichnen sich durch hohe Chemikalienbeständigkeit aus und sorgen so für verlässliche und reproduzierbare Ergebnisse bei Fixierungsprotokollen. Die Kammern können ohne Hilfsmittel von den Cell Imaging Slides und Coverglases entfernt werden, was die Arbeit einfach, bequem und verlässlich macht. Je nach Anwendungsbedarf stehen Produkte mit einem bis acht Wells zur Verfügung.

### Eppendorf Cell Imaging Dishes

Mit den Eppendorf Cell Imaging Dishes werden in der hochauflösenden Mikroskopie von lebenden und fixierten Zellen herausragende Ergebnisse erzielt. Der Boden der 35-mm-Schalen besteht aus Deckglas. Die mittige, 18 mm breite Vertiefung liegt etwas tiefer als der übrige Polystyrolboden und sorgt dafür, dass die Zellen bei der Aussaat auf den Glasboden konzentriert werden und Kosten für Antikörper und Farbstoffe reduziert werden können. Die Griffzone und die Ausrichtungsmarkierungen in der Schale sorgen für eine sichere und bequeme Handhabung.

# Eppendorf Cell Imaging Consumables

## Produkteigenschaften

- > Unübertroffene Performance für verlässliches Wachstum adhärenter Zellen auf Glas- und Folienböden dank innovativer TC-Behandlung
- > Geringe Eigenfluoreszenz und hohe Lichttransmission für ein optimales Signal-Rausch-Verhältnis
- > Leichter Zugang zum gesamten Imaging-Bereich mit Immersionsobjektiven für einfacheres Handling und erweiterte Mikroskop-Kompatibilität
- > Ergonomisches und robustes Design
- > Präzise Planarität unterstützt hochauflösende Mikroskope und Autofokussysteme



## Spezielle Merkmale der Cell Imaging Plates

- > Alle Platten haben ein „Low skirt“-Design, das perfekt geeignet ist, um alle Wells mit Immersionsobjektiven mikroskopieren zu können
- > Die Platten bieten ein hervorragendes Signal-Rausch-Verhältnis, unabhängig vom Plattenbodentyp
- > Ausgezeichnete Planarität aller Platten sorgt für unvergleichlich gutes manuelles Handling und verlässliche Ergebnisse in automatischen Geräten
- > Einzeln verpackt für zuverlässige Reinheit
- > Der ultradünne Folienboden ermöglicht eine hohe Gas- und UV-Lichtdurchlässigkeit, ideal für Phototoxizitätsstudien und hypoxische Untersuchungen

## Spezielle Merkmale der Cell Imaging Slides und Coverglasses

- > Wählen Sie zwischen einem 1 mm dicken Objektträger oder einem 170 µm starken Deckglas: beide bieten ein hervorragendes Signal-Rausch-Verhältnis bei Fluoreszenzfärbeprotokollen
- > Kammern und Deckel verfügen über eine hohe Chemikalienbeständigkeit, so dass Zellen selbst mit Aceton problemlos fixiert werden können
- > Profitieren Sie von dem einfachen und hilfsmittelfreien Entfernen der Kammer mit minimalen Klebstoffresten

## Spezielle Merkmale der Cell Imaging Dishes

- > Mittige, 18 mm breite Vertiefung für definiertes Wachstum und Anfärben von Zellen zur Senkung der Kosten für Antikörper und Farbstoffe
- > Polygonale Griffzone für verbesserte Handhabung
- > Makroskopische Markierungen erleichtern die Orientierung
- > Die niedrige Höhe erlaubt leichten Zugang für die Mikroinjektion/ Mikromanipulation
- > Verfügbare Stärken: 145 µm und 170 µm

## Wie erleichtert man das Handling von Imaging-Verbrauchsartikeln.



[www.eppendorf.com/cic-video1](http://www.eppendorf.com/cic-video1)

## Wie bereitet man Zellen für die Fluoreszenzmikroskopie vor.



[www.eppendorf.com/cic-video2](http://www.eppendorf.com/cic-video2)

➤ Weitere Informationen unter [www.eppendorf.com](http://www.eppendorf.com)

Unverbindliche Preisempfehlung. Alle Preise zzgl. USt.  
Technische Änderungen vorbehalten.

## Bestellinformationen

Bezeichnung	Best.-Nr.	Preis
<b>Eppendorf Cell Imaging Plates</b> , mit Deckel, schwarz mit klarem F-Boden, sterile, frei von nachweisbaren Pyrogenen, RNase und DNase, DNA. Nicht zytotoxisch		
24-Well Cell Imaging Plate mit 170-µm-Deckglasboden, einzeln verpackt, 20 Stück	0030 741.021	415,00 €
96-Well Cell Imaging Plate mit 170-µm-Deckglasboden, einzeln verpackt, 20 Stück	0030 741.030	457,00 €
Cell Imaging Plates, 24-Well, mit Folienboden 25 µm, einzeln verpackt, 20 Stück	0030 741.005	208,00 €
Cell Imaging Plates, 96-Well, mit Folienboden 25 µm, einzeln verpackt, 20 Stück	0030 741.013	249,00 €

## Bestellinformationen

Bezeichnung	Best.-Nr.	Preis
<b>Eppendorf Cell Imaging Dishes</b> , mit Deckglasboden, sterile, frei von nachweisbaren Pyrogenen, RNase und DNase, DNA. Nicht zytotoxisch		
35 x 10 mm Cell Imaging Dish 145 µm (1), 2 Schalen je Beutel, 30 Stück	0030 740.009	208,00 €
35 x 10 mm Cell Imaging Dish 170 µm (1,5), 2 Schalen pro Beutel, 30 Stück	0030 740.017	208,00 €

## Bestellinformationen

Bezeichnung	Best.-Nr.	Preis
<b>Eppendorf Cell Imaging Slides</b> , sterile, frei von nachweisbaren Pyrogenen, RNase und DNase, DNA. Nicht zytotoxisch, sterile, frei von nachweisbaren Pyrogenen, RNase und DNase, DNA. Nicht zytotoxisch		
Cell Imaging Slide mit 1 Kammer, einzeln verpackt, 16 Stück	0030 742.044	116,00 €
Cell Imaging Slide mit 2 Kammern, einzeln verpackt, 16 Stück	0030 742.052	124,00 €
Cell Imaging Slide mit 4 Kammern, einzeln verpackt, 16 Stück	0030 742.060	133,00 €
Cell Imaging Slide mit 8 Kammern, einzeln verpackt, 16 Stück	0030 742.079	141,00 €
<b>Eppendorf Cell Imaging Coverglasses</b> , sterile, frei von nachweisbaren Pyrogenen, RNase und DNase, DNA. Nicht zytotoxisch, sterile, frei von nachweisbaren Pyrogenen, RNase und DNase, DNA. Nicht zytotoxisch		
Cell Imaging Coverglass mit 1 Kammer, einzeln verpackt, 16 Stück	0030 742.001	150,00 €
Cell Imaging Coverglass mit 2 Kammern, einzeln verpackt, 16 Stück	0030 742.010	158,00 €
Cell Imaging Coverglass mit 4 Kammern, einzeln verpackt, 16 Stück	0030 742.028	166,00 €
Cell Imaging Coverglass mit 8 Kammern, einzeln verpackt, 16 Stück	0030 742.036	174,00 €

Your local distributor: [www.eppendorf.com/contact](http://www.eppendorf.com/contact)

Eppendorf Vertrieb Deutschland GmbH · Peter-Henlein-Str. 2 50389 · Wesseling-Berzdorf · Germany · Tel. +49 2232 418-0 · Fax +49 2232 418-155 · [www.eppendorf.de](http://www.eppendorf.de) · [vertrieb@eppendorf.de](mailto:vertrieb@eppendorf.de) · Eppendorf Austria GmbH · 1210 Wien · Austria · Tel. +43 1 890 13 64-0 · Fax +43 1 890 13 64-20 · [www.eppendorf.at](http://www.eppendorf.at)



**New**

<b>Modell</b>	<b>Galaxy® 48 R</b>
<b>Positionierung</b>	Mittelgroßer (48 L) CO <sub>2</sub> -Inkubator für Isolationsanwendungen (auch hypoxische) und kleine Labore
<b>Seite(n)</b>	316
<b>Fassungsvermögen</b>	48 L
<b>Abmessungen (B x T x H)</b>	48,3 x 47,5 x 64,5 cm
<b>Innenabmessungen (B x T x H)</b>	40,1 x 30,5 x 40,1 cm
<b>Gewicht ohne Zubehör</b>	31,8 kg
<b>Tischgerät (B), Unter-dem-Tisch-Gerät (U), Truhengerät (F) oder auf dem Boden stapelbares Gerät (S)</b>	B, U, F, S (x2)
<b>Display (Anzeige)</b>	Standard-Display
<b>Hochtemperatur-Dekontamination (HTD)</b>	120 °C optional
<b>Abgedichtete Innentür aus Glas</b>	–
<b>Unterteilte Türen</b>	2 Segmente (werkseitig und vor Ort nachrüstbar)
<b>Temperaturbereich</b>	Umgebungstemperatur +4 °C bis 50 °C
<b>Schrittweite Temperierung</b>	±0,1 °C
<b>Temperaturstabilität bei 37 °C</b>	±0,1 °C
<b>Temperaturhomogenität</b>	±0,3 °C
<b>CO<sub>2</sub>-Bereich</b>	0,1 – 20 %
<b>Schrittweite CO<sub>2</sub>-Regelung</b>	±0,1 %
<b>CO<sub>2</sub>-Stabilität bei 5 % CO<sub>2</sub></b>	±0,2 %
<b>CO<sub>2</sub>-Homogenität</b>	±0,1 %
<b>O<sub>2</sub>-Regelung</b>	0,1 – 19 % oder 1 – 19 % optional
<b>Anzahl der Einlegeböden (Standard/max.)</b>	3/6
<b>Kupferpaket</b>	–
<b>Gehäusedurchführung</b>	1
<b>Datenprotokollierung integriert</b>	standard
<b>Schnittstelle für Datenexport</b>	RS-232, VisioNize® box
<b>Wasser-/Feuchtigkeitsüberwachung</b>	optional
<b>BMS-Relais</b>	standard
<b>Schnittstelle 4 – 20 mA (für Fernüberwachung)</b>	–

<b>Modell</b>	<b>CellXpert® C170i</b>
<b>Positionierung</b>	Großer CO <sub>2</sub> -Inkubator (170 L) mit modernem Bedienfeld, einfacher Überwachung/Dokumentation/Reinigung usw.
<b>Seite(n)</b>	318
<b>Fassungsvermögen</b>	170 L
<b>Abmessungen (B x T x H)</b>	71,8 x 70,5 x 90,0 cm
<b>Innenabmessungen (B x T x H)</b>	53,9 x 44,5 x 69,2 cm
<b>Gewicht ohne Zubehör</b>	81 kg
<b>Tischgerät (B), Unter-dem-Tisch-Gerät (U), Truhengerät (F) oder auf dem Boden stapelbares Gerät (S)</b>	B, U, F, S (x2)
<b>Display (Anzeige)</b>	Touchscreen
<b>Hochtemperatur-Dekontamination (HTD)</b>	180 °C standard
<b>Abgedichtete Innentür aus Glas</b>	standard
<b>Unterteilte Türen</b>	–
<b>Temperaturbereich</b>	Umgebungstemperatur +4 °C bis 50 °C
<b>Schrittweite Temperierung</b>	±0,1 °C
<b>Temperaturstabilität bei 37 °C</b>	±0,1 °C
<b>Temperaturhomogenität</b>	±0,3 °C
<b>CO<sub>2</sub>-Bereich</b>	0,1 – 20 %
<b>Schrittweite CO<sub>2</sub>-Regelung</b>	±0,1 %
<b>CO<sub>2</sub>-Stabilität bei 5 % CO<sub>2</sub></b>	±0,1 %
<b>CO<sub>2</sub>-Homogenität</b>	±0,1 %
<b>O<sub>2</sub>-Regelung</b>	–
<b>Anzahl der Einlegeböden (Standard/max.)</b>	4/8
<b>Kupferpaket</b>	optional
<b>Gehäusedurchführung</b>	2
<b>Datenprotokollierung integriert</b>	standard
<b>Schnittstelle für Datenexport</b>	USB, Ethernet, VisioNize® onboard
<b>Wasser-/Feuchtigkeitsüberwachung</b>	–
<b>BMS-Relais</b>	standard
<b>Schnittstelle 4 – 20 mA (für Fernüberwachung)</b>	optional



**New**

<b>Modell</b>	<b>CellXpert® C170</b>
<b>Positionierung</b>	Basisversion des C170i
<b>Seite(n)</b>	322
<b>Fassungsvermögen</b>	170 L
<b>Abmessungen (B x T x H)</b>	71,8 x 70,5 x 90,0 cm
<b>Innenabmessungen (B x T x H)</b>	53,9 x 44,5 x 69,2 cm
<b>Gewicht ohne Zubehör</b>	81 kg
<b>Tischgerät (B), Unter-dem-Tisch-Gerät (U), Truhengerät (F) oder auf dem Boden stapelbares Gerät (S)</b>	B, U, F, S (x2)
<b>Display (Anzeige)</b>	Standard-Display
<b>Hochtemperatur-Dekontamination (HTD)</b>	140 °C standard
<b>Abgedichtete Innentür aus Glas</b>	standard
<b>Unterteilte Türen</b>	1
<b>Temperaturbereich</b>	Umgebungstemperatur +4 °C bis 50 °C
<b>Schrittweite Temperierung</b>	±0,1 °C
<b>Temperaturstabilität bei 37 °C</b>	±0,1 °C
<b>Temperaturhomogenität</b>	±0,3 °C
<b>CO<sub>2</sub>-Bereich</b>	0,1 – 20 %
<b>Schrittweite CO<sub>2</sub>-Regelung</b>	±0,1 %
<b>CO<sub>2</sub>-Stabilität bei 5 % CO<sub>2</sub></b>	±0,1 %
<b>CO<sub>2</sub>-Homogenität</b>	±0,1 %
<b>O<sub>2</sub>-Regelung</b>	–
<b>Anzahl der Einlegeböden (Standard/max.)</b>	3/6
<b>Kupferpaket</b>	–
<b>Gehäusedurchführung</b>	2
<b>Datenprotokollierung integriert</b>	–
<b>Schnittstelle für Datenexport</b>	Ethernet, VisioNize® box
<b>Wasser-/Feuchtigkeitsüberwachung</b>	–
<b>BMS-Relais</b>	standard
<b>Schnittstelle 4 – 20 mA (für Fernüberwachung)</b>	optional



<b>Modell</b>	<b>New Brunswick™ S41i</b>
<b>Positionierung</b>	Großer (170 L) CO <sub>2</sub> -Inkubator mit integriertem Schüttler
<b>Seite(n)</b>	323
<b>Fassungsvermögen</b>	170 L
<b>Abmessungen (B x T x H)</b>	83,4 x 73 x 84,8 cm / 32,8 x 28,7 x 33,4 in
<b>Innenabmessungen (B x T x H)</b>	69,1 x 44,4 x 53,8 cm
<b>Gewicht ohne Zubehör</b>	152 kg
<b>Tischgerät (B), Unter-dem-Tisch-Gerät (U), Truhengerät (F) oder auf dem Boden stapelbares Gerät (S)</b>	U, F, S (x2)
<b>Display (Anzeige)</b>	Touchscreen
<b>Hochtemperatur-Dekontamination (HTD)</b>	120 °C standard
<b>Abgedichtete Innentür aus Glas</b>	standard
<b>Unterteilte Türen</b>	–
<b>Temperaturbereich</b>	Umgebungstemperatur +4 °C bis 50 °C
<b>Schrittweite Temperierung</b>	±0,1 °C
<b>Temperaturstabilität bei 37 °C</b>	±0,1 °C
<b>Temperaturhomogenität</b>	±0,25 °C bei 37 °C
<b>CO<sub>2</sub>-Bereich</b>	0,1 – 20 %
<b>Schrittweite CO<sub>2</sub>-Regelung</b>	±0,1 %
<b>CO<sub>2</sub>-Stabilität bei 5 % CO<sub>2</sub></b>	±0,2 %
<b>CO<sub>2</sub>-Homogenität</b>	±0,1 %
<b>O<sub>2</sub>-Regelung</b>	–
<b>Anzahl der Einlegeböden (Standard/max.)</b>	1/2
<b>Kupferpaket</b>	–
<b>Gehäusedurchführung</b>	1
<b>Datenprotokollierung integriert</b>	standard
<b>Schnittstelle für Datenexport</b>	Ethernet, VisioNize® box
<b>Wasser-/Feuchtigkeitsüberwachung</b>	–
<b>BMS-Relais</b>	standard
<b>Schnittstelle 4 – 20 mA (für Fernüberwachung)</b>	–

! Weitere Informationen unter [www.eppendorf.com](http://www.eppendorf.com)

Unverbindliche Preisempfehlung. Alle Preise zzgl. USt.  
Technische Änderungen vorbehalten.

**epServices**  
for premium performance

Auf Seite 396 finden Sie detaillierte Informationen zu Dienstleistungen für diese Produkte!

Your local distributor: [www.eppendorf.com/contact](http://www.eppendorf.com/contact)  
Eppendorf Vertrieb Deutschland GmbH · Peter-Henlein-Str. 2 50389 · Wesseling-Berzdorf · Germany · Tel. +49 2232 418-0 · Fax +49 2232 418-155 ·  
[www.eppendorf.de](http://www.eppendorf.de) · [vertrieb@eppendorf.de](mailto:vertrieb@eppendorf.de) · Eppendorf Austria GmbH · 1210 Wien · Austria · Tel. +43 1 890 13 64-0 · Fax +43 1 890 13 64-20 · [www.eppendorf.at](http://www.eppendorf.at)

# Galaxy® 48 R

## Beschreibung

Der Galaxy 48 R CO<sub>2</sub>-Inkubator ist ein mittelgroßer Inkubator mit 48 Litern Fassungsvermögen. Er wurde speziell für kleine Labore und Anwendungen entwickelt, die ein höheres Maß an Isolation erfordern. Der 48 R verfügt über ein großes, hintergrundbeleuchtetes Display mit Bildschirmanzeige eines Hilfsmenüs, Steuerung und Datenprotokollierung von Temperatur, CO<sub>2</sub>, Türöffnungen, Alarmen sowie optional auch O<sub>2</sub>-Werten und Feuchtigkeitsüberwachung.



## Produkteigenschaften

- > 48 Liter (1,7 ft<sup>3</sup>) bieten ein mittleres Fassungsvermögen bei kleiner Stellfläche
- > Optionen: Hochtemperatur-Dekontamination (4 Stunden bei 120 °C), O<sub>2</sub>-Regelung (z. B. für hypoxische Versuche), auch mit geteilter Innentür erhältlich
- > Lüfterloses Design bietet mehr nutzbaren Raum
- > Direktbeheizung aller sechs Wände sorgt für gleichmäßige und schonende Inkubationsbedingungen
- > Tiefgezogene, einfach zu reinigende Edelstahl-Kammer ohne Nähte oder Schweißstellen
- > Geringer Gasverbrauch durch die separat isolierte Innentür
- > Integriertes Alarmrelais



Die nahtlos aus einem Stück gefertigte Kammer minimiert das Kontaminationsrisiko und erlaubt eine schnelle und effektive Reinigung



In die Außentür integriertes, beheiztes Sichtfenster ermöglicht freie Sicht auf die Kulturen ohne Beeinträchtigung der Kultivierungsbedingungen

## Bestellinformationen

Bezeichnung	Best.-Nr.	Preis
<b>Galaxy® 48 R, 48 L, Lager, 230 V/50/60 Hz</b>		
Standard	CO48300001	5.368,00 €
1 – 19 % O <sub>2</sub> -Regelung	CO48320001	7.289,00 €
Hochtemperatur-Dekontamination	CO48310001	6.119,00 €
Hochtemperatur-Dekontamination, 1–19 % O <sub>2</sub> -Regelung	CO48330001	8.013,00 €
<b>Galaxy® 48 R, 48 L, Fertigung nach Auftrag 230 V, 50/60 Hz</b>		
Hochtemperatur-Dekontamination, 2-fach geteilte Innentür	CO48312001	6.905,00 €
Hochtemperatur-Dekontamination, 0,1 – 19 % O <sub>2</sub> -Regelung	CO48310041	9.459,00 €
Hochtemperatur-Dekontamination, 0,1 – 19 % O <sub>2</sub> -Regelung, Luftfeuchte-Überwachungspaket	CO48310061	11.160,00 €
Hochtemperatur-Dekontamination, 0,1 – 19 % O <sub>2</sub> -Regelung, 2-fach geteilte Innentür	CO48312041	10.240,00 €
Hochtemperatur-Dekontamination, 0,1 – 19 % O <sub>2</sub> -Regelung, 2-fach geteilte Innentür, Luftfeuchte-Überwachungspaket	CO48312061	11.930,00 €
Hochtemperatur-Dekontamination, 1 – 19 % O <sub>2</sub> -Regelung, 2-fach geteilte Innentür	CO48332001	8.799,00 €
Hochtemperatur-Dekontamination, 1 – 19 % O <sub>2</sub> -Regelung, 2-fach geteilte Innentür, Luftfeuchte-Überwachungspaket	CO48332011	10.500,00 €

✎ Bestellinformationen für andere Spannungsoptionen als 230V/50Hz ab Seite 450

## Galaxy® 48 R Einlegeböden, Befeuchtungsbassins und Stapelrahmen

Bezeichnung	Best.-Nr.	Preis
<b>Unterer Stapelrahmen, mit Laufrollen</b>	6705 070.103	385,00 €
<b>Oberer Stapelrahmen</b>	6705 070.111	200,00 €
<b>Inkubator-Gestell</b>	6705 070.120	326,00 €
<b>Zweifach geteilte Innentür</b>	6705 851.040	567,00 €
<b>Multi-Positions-Halterung für bis zu 6 Einlegeböden, 6 Positionen</b>	6705 851.016	357,00 €
<b>Zusätzlicher Einlegeboden, gelocht</b>	P0628-5080	103,00 €
<b>Zusätzliches Befeuchtungsbassin, Edelstahl</b>	P0628-5940	139,00 €

➤ Weitere Informationen unter [www.eppendorf.com](http://www.eppendorf.com)

Unverbindliche Preisempfehlung. Alle Preise zzgl. USt.  
Technische Änderungen vorbehalten.

Your local distributor: [www.eppendorf.com/contact](http://www.eppendorf.com/contact)  
Eppendorf Vertrieb Deutschland GmbH · Peter-Henlein-Str. 2 50389 · Wesseling-Berzdorf · Germany · Tel. +49 2232 418-0 · Fax +49 2232 418-155 ·  
[www.eppendorf.de](http://www.eppendorf.de) · [vertrieb@eppendorf.de](mailto:vertrieb@eppendorf.de) · Eppendorf Austria GmbH · 1210 Wien · Austria · Tel. +43 1 890 13 64-0 · Fax +43 1 890 13 64-20 · [www.eppendorf.at](http://www.eppendorf.at)

# CellXpert® C170i

## Machen Sie Ihre Zellkultur für die Zukunft bereit

Sie suchen einen CO<sub>2</sub>-Inkubator der 170-Liter-Klasse, der Flexibilität für die Zukunft bietet, die Überwachung und Dokumentation zum Kinderspiel macht und selbst Ihren empfindlichen Zellen optimierte Wachstumsbedingungen bietet? Einen Inkubator, der zudem Geld spart und nach höchsten Qualitätsstandards produziert wird? Begrüßen Sie den neuen CellXpert C170i und erfahren Sie unten mehr.

CellXpert – eine neue Familie von Eppendorf CO<sub>2</sub>-Inkubatoren

New



### Bleiben Sie flexibel für die Zukunft

- > Vor Ort wechselbare Position des Türgriffs (links/rechts)
- > Modernes Bedienfeld für einfache und volle Kontrolle der Parametereinstellungen, Überwachung und Dokumentation
- > Einfache Dokumentation
- > Zwei Gehäusedurchführungen für Versuche im Inkubator mit anwendervalidierten Geräten

### Sicherheit für Ihre Zellen

- > Gleichmäßige Temperatur verifiziert an 27 Stellen (deutsche DIN-Norm 12880) mit mehreren Temperatursensoren und vier individuell geregelten Heizkreisen
- > Schnelle Temperatur- und CO<sub>2</sub>-Wiederherstellung < 5 min ohne Sollwertüberschreitung mit moderner Mikroprozessorsteuerung
- > Hochtemperatur-Dekontamination mit 180 °C
- > Vibrations- und Turbulenzschutz durch lüfterlose Konstruktion

### Sparen Sie Geld

- > Bis zu 25 % mehr nutzbarer Raum dank lüfterloser Konstruktion
- > Deutlich verringerter Gasverbrauch durch intelligente Gasregelung
- > Keine Ersatzteile im Inneren, die regelmäßig ersetzt werden müssen (Hepa-Filter, UV-Lampen usw.)
- > Beschleunigter Workflow für Handling, Reinigung und Dokumentation

➤ Weitere Informationen unter [www.eppendorf.com](http://www.eppendorf.com)

Unverbindliche Preisempfehlung. Alle Preise zzgl. USt.  
Technische Änderungen vorbehalten.



### Volle Kontrolle und einfache Dokumentation

mit der intuitiv bedienbaren, übersichtlich gestalteten VisioNize®-Benutzeroberfläche. Exportieren Sie Leistungskurven oder HTD-Protokolle in Sekundenschnelle über die vorn integrierten USB-Anschlüsse.



**Einfache Handhabung:** Die magnetische Türverriegelung erfordert deutlich weniger Kraft zum Öffnen der dicht schließenden Türen. Zum Öffnen der Innentür wird einfach an den Zweizeige-Innentürgriffen gezogen, zum Schließen gedrückt oder gedreht. So kann der Mechanismus an unterschiedliche Anwendergewohnheiten angepasst werden. Zudem bietet er einen verbesserten Vibrationsschutz für empfindliche Zellen, wenn der Türriegel zum Schließen gedreht wird.

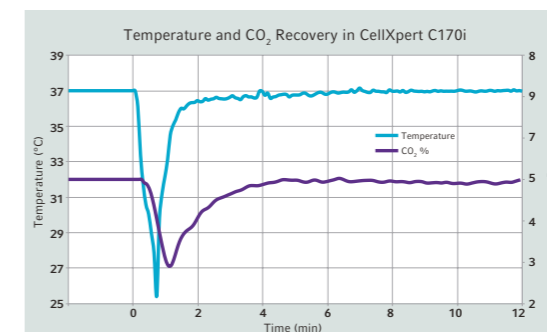

**Besonders gleichmäßige Wachstumsbedingungen und schnelle Wiederherstellung:** Ein schnell reagierender CO<sub>2</sub>-Sensor, mehrere Temperatursensoren, vier individuell geregelte Heizkreise und eine moderne Mikroprozessorsteuerung sorgen für optimale Wachstumsbedingungen.



Sie wollen mehr über den CellXpert wissen und ihn in einer 360°-Ansicht sehen?  
[www.eppendorf.com/cellxpert](http://www.eppendorf.com/cellxpert)

Your local distributor: [www.eppendorf.com/contact](http://www.eppendorf.com/contact)  
Eppendorf Vertrieb Deutschland GmbH · Peter-Henlein-Str. 2 50389 · Wesseling-Berzdorf · Germany · Tel. +49 2232 418-0 · Fax +49 2232 418-155 ·  
[www.eppendorf.de](http://www.eppendorf.de) · [vertrieb@eppendorf.de](mailto:vertrieb@eppendorf.de) · Eppendorf Austria GmbH · 1210 Wien · Austria · Tel. +43 1 890 13 64-0 · Fax +43 1 890 13 64-20 · [www.eppendorf.at](http://www.eppendorf.at)



## CellXpert® C170i

New

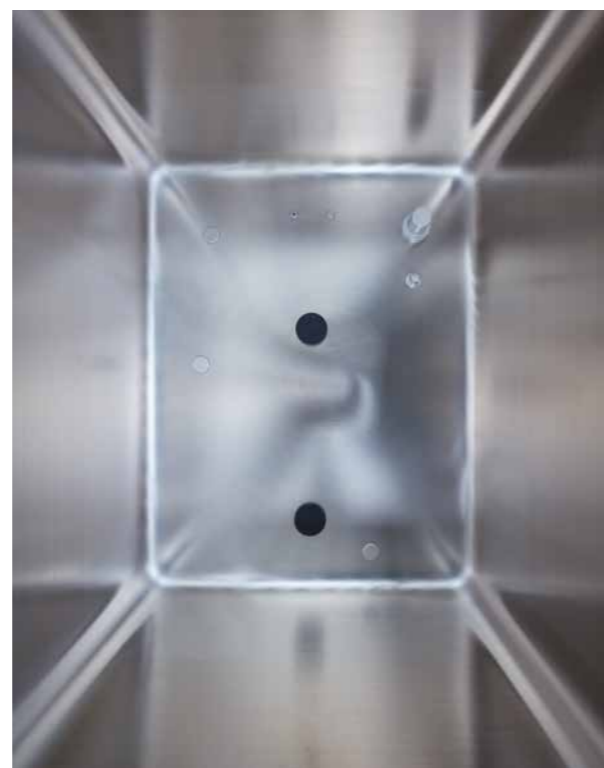

**Bis zu 25 % mehr Platz:** Die lüfterlose Konstruktion, das intelligente Regalsystem und ein innovatives Isolierungskonzept sorgen für höchste Kapazität bei minimaler Stellfläche.

**Einfache Reinigung und Desinfektion:** Bauen Sie den Innenraum aus – das dauert nur 40 Sekunden –, wischen Sie schnell die nahtlos tiefgezogene Kammer aus und starten Sie mit einem Tastendruck die HTD. Was unkompliziert ist, wird auch gemacht.

	C170i	C170
Display	Touchscreen, integriertes Datenprotokoll	Standarddisplay
Hochtemperatur-Dekontamination	180 °C standardmäßig (Protokoll kann heruntergeladen werden)	140 °C standardmäßig
Innentürgriff	magnetisch, Einweggriff	magnetisch, Zweiflügelgriff
VisioNize®	onboard	Box
Anwenderverwaltung (einschließlich Option, den Zugriff auf Parametereinstellungen und HTD-Start zu beschränken)	ja	nein
Individuelle Aufgaben	ja	nein
USB-Anschluss	2 (vorn)	nein

! Weitere Informationen unter [www.eppendorf.com](http://www.eppendorf.com)

Unverbindliche Preisempfehlung. Alle Preise zzgl. USt.  
Technische Änderungen vorbehalten.

Bestellinformationen				
Türgriff	Wasser-/Feuchtigkeitsüberwachung	Kupferpaket	Best.-Nr.	Preis
rechts	-	-	6731 000.011	8.800,00 €
rechts	-	ja	6731 000.511	12.270,00 €
links	-	-	6731 000.021	8.800,00 €
links	-	ja	6731 000.521	12.270,00 €

CellXpert C170/C170i Einlegeböden, Befeuchtungsbassins und Stapelrahmen		
Bezeichnung	Best.-Nr.	Preis
Mittlerer/oberer Stapelrahmen	6710 070.200	238,00 €
Unterer Stapelrahmen, mit Laufrollen	6710 070.219	714,00 €
Zusätzliche Einlegeböden (2), gelocht	6710 859.009	338,00 €
Multi-Positions-Halterung für bis zu 6 Einlegeböden, 8 Positionen (serienmäßig beim Galaxy® 170 R, optional beim Galaxy® 170 S)	P0628-6390	237,00 €
Zusätzliches Befeuchtungsbassin, Kupfer	P0628-6260	116,00 €
Zusätzliches Befeuchtungsbassin, Edelstahl	P0628-6140	116,00 €



Your local distributor: [www.eppendorf.com/contact](http://www.eppendorf.com/contact)  
Eppendorf Vertrieb Deutschland GmbH · Peter-Henlein-Str. 2 50389 · Wesseling-Berzdorf · Germany · Tel. +49 2232 418-0 · Fax +49 2232 418-155 ·  
[www.eppendorf.de](http://www.eppendorf.de) · [vertrieb@eppendorf.de](mailto:vertrieb@eppendorf.de) · Eppendorf Austria GmbH · 1210 Wien · Austria · Tel. +43 1 890 13 64-0 · Fax +43 1 890 13 64-20 · [www.eppendorf.at](http://www.eppendorf.at)

# CellXpert® C170

## Ein zuverlässiger Partner für Ihre Zellkultur

Sie sind auf der Suche nach einem CO<sub>2</sub>-Inkubator mit besonders gleichmäßiger Atmosphäre, schneller Wiederherstellung und wirksamem Kontaminationsschutz? Ein Gerät, das leicht zu reinigen und einfach in der Anwendung ist und ein hohes nutzbares Volumen bezogen auf die Stellfläche bietet? Erfahren Sie mehr über den CellXpert C170, die Basisversion des C170i. CellXpert – eine neue Familie von Eppendorf CO<sub>2</sub>-Inkubatoren.



### Optimale Wachstumsbedingungen

- > Verifizierung der gleichmäßigen Temperatur an 27 Stellen (deutsche DIN-Norm 12880) mit mehreren Temperatursensoren und vier individuell geregelten Heizkreisen
- > Schnelle Temperatur- und CO<sub>2</sub>-Wiederherstellung < 5 min ohne Sollwertüberschreitung mit moderner Mikroprozessorsteuerung
- > Vibrations- und Turbulenzschutz durch lüfterlose Konstruktion

### Wirksame Kontaminationsprävention

- > Hochtemperatur-Dekontamination mit 140 °C
- > Einfache Reinigung dank nahtlos tiefgezogener Kammer, schneller Ausbau
- > Lüfterlose Konstruktion
- > Keine Hepa-Filter im Inneren, die die Kammer nach einer HTD kontaminieren könnten

### Sparen Sie Geld

- > Bis zu 25 % mehr nutzbarer Raum dank lüfterloser Konstruktion
- > Keine Ersatzteile im Inneren, die regelmäßig ersetzt werden müssen (Hepa-Filter, UV-Lampen usw.)
- > Beschleunigter Workflow für Handling und Reinigung

### Bestellinformationen

Bezeichnung	Best.-Nr.	Preis
CellXpert® C170, unsegmentierte Innentür, Griff rechtsseitig, 220 – 240 V/50 – 60 Hz	6734 000.011	7.500,00 €

# New Brunswick™ S41i

## Beschreibung

Der New Brunswick S41i ist der einzige CO<sub>2</sub>-Inkubator mit integriertem Eppendorf-Schüttler. Der S41i ermöglicht eine präzise Steuerung von Temperatur, Schüttelgeschwindigkeit und CO<sub>2</sub>-Gehalt und bietet somit optimale Bedingungen für Ihre Säugetierzellkultur. Er fasst Kolben für bis zu 4 Liter. Dank des gelochten Standardeinlegebodens sind gleichzeitig statische Inkubation und Schütteln möglich; als Sonderzubehör kann ein zweites Tablar eingelegt werden. Der etablierte Dreifach-Exzenterantrieb sorgt für eine stabile, gleichmäßige und vibrationsfreie Bewegung – die Verbindung zur Schüttler-Plattform erfolgt über vier eingekapselte Haltestangen. Der Antriebsmechanismus befindet sich unter der Kammer. So ist gewährleistet, dass die vom Antrieb erzeugte Wärme nicht die empfindlichen Umgebungsbedingungen in der Kammer beeinflusst. Über die intuitive Touchscreen-Anzeige und -Steuerung können Sie die Kultivierungsbedingungen steuern und überwachen.



## Produkteigenschaften

- > Temperaturbereich von 4 °C über Umgebungstemperatur bis 50 °C
- > Schüttelgeschwindigkeiten von 25 – 400 rpm bzw. 25 – 300 rpm bei Stapelung
- > Die große Plattform von 35,6 x 61 cm fasst Kolben bis zu 4 Liter und bietet so Flexibilität für Ihre Kulturen
- > Einzell oder zwei aufeinander gestapelte Geräte für mehr Kapazität
- > Die Innen- und Außentüren minimieren den Gasverbrauch und erhalten gleichzeitig die optimalen Kultivierungsbedingungen für Ihre Zellen
- > Standardmäßig mit Hochtemperatur-Dekontamination für einen sterilen Innenraum zum Schutz Ihrer Zellen
- > Die intuitive Touchscreen-Steuerung ermöglicht eine präzise Einstellung der Kulturbedingungen.
- > Gelochter Einlegeboden ermöglicht gleichzeitig statische Inkubation und Schütteln.

New Brunswick™ S41i	
Universalplattform	M1334-9920
Erlenmeyerkolben 125 mL	20
Erlenmeyerkolben 250 mL	16
Erlenmeyerkolben 500 mL	12
Erlenmeyerkolben 1 L	10
Erlenmeyerkolben 2 L	4
Laubr-Thompson 2 L	4
Fernbachkolben 2,8 L	3
Erlenmeyerkolben 3 L	3
Erlenmeyerkolben 4 L	3
Reagenzglasgestell, klein, 30,0 x 8,0 x 12,9 cm	6
Reagenzglasgestell, mittel, 36 x 8 x 12,9 cm	3
Reagenzglasgestell, groß, 45 x 8 x 12,9 cm	3
Plattformgröße	36 x 61 cm

## New Brunswick™ S41i



### Anwendungen

- > Beim Kultivieren von Suspensionszellen ist eine schonende Agitation erforderlich.
- > Inkubieren von adhärennten Zellen auf dem im Lieferumfang des Geräts enthaltenen Einlegeboden: einen zweiten statischen Einlegeboden hinzufügen und die Schüttler-Plattform als dritten Einlegeboden nutzen.
- > Adhärennte Zellen, die sowohl inkubiert als auch wiederholt schonend geschüttelt werden müssen

### Bestellinformationen

Bezeichnung	Best.-Nr.	Preis
<b>New Brunswick™ S41i</b> , 170 L, CO <sub>2</sub> -Inkubationsschüttler mit Einlegeboden und Touchscreen-Steuerung, 1 Einlegeboden, 1 (2. optional) Einlegeböden, 230 V/50 Hz, Orbit 2,5 cm (1 Zoll)	S41I230011	12.480,00 €
<b>Austauschbare Plattform für New Brunswick™ S41i</b> , 35,6 × 61 cm (14 × 24 Zoll)		
Universalplattform	M1334-9920	658,00 €
Vorbestückte Plattform für 125-mL-Erlenmeyerkolben mit 32 montierten Kolbenhaltern	M1334-9921	755,00 €
Vorbestückte Plattform für 250-mL-Erlenmeyerkolben mit 24 montierten Kolbenhaltern	M1334-9922	708,00 €
Vorbestückte Plattform für 500-mL-Erlenmeyerkolben mit 15 montierten Kolbenhaltern	M1334-9923	696,00 €
Vorbestückte Plattform für 1-L-Erlenmeyerkolben mit 11 montierten Kolbenhaltern	M1334-9924	687,00 €
Vorbestückte Plattform für 2-L-Erlenmeyerkolben mit 6 montierten Kolbenhaltern	M1334-9925	687,00 €
Vorbestückte Plattform für 2,8-L-Erlenmeyerkolben mit 3 montierten Kolbenhaltern	M1334-9926	687,00 €
Vorbestückte Plattform für 4-L-Erlenmeyerkolben mit 3 montierten Kolbenhaltern	M1334-9927	687,00 €
<b>Stapelset</b> , zum Stapeln von 2 New Brunswick™ S41i-Schüttlern	P0628-6502	1.149,00 €
<b>Zusätzlicher Einlegeboden für New Brunswick™ S41i</b> , gelocht, kann für statische Zellkultur von adhärennten Zellen problemlos in den New BrunswickS41i integriert werden	P0628-6181	236,00 €
<b>Haftfolienkissen-Adapter-Kit</b> , für biologische Schüttler, 2 eloxierte Aluminiumbleche, jeweils 15,2 × 45,7 cm (6 × 18 in)	M1250-9504	183,00 €
<b>Haftfolienkissen</b> , 20 × 20 cm	M1250-9700	76,40 €

✎ Bestellinformationen für andere Spannungsoptionen als 230V/50Hz ab Seite 450

## Zubehör für CO<sub>2</sub>-Inkubatoren

### Zubehör für CO<sub>2</sub>-Inkubatoren

Bezeichnung	Best.-Nr.	Preis
<b>Galaxy®, CO<sub>2</sub>- und O<sub>2</sub>-Gasanalysegerät mit RH-Messung</b>	P0628-7890	3.166,00 €
<b>Autozero-Anschluss-Filter</b>	P0628-5060	58,90 €
<b>Regler für automatischen CO<sub>2</sub>-Flaschenwechsler</b>	P0628-5000	1.189,00 €
<b>Inline-Gasfilter für CO<sub>2</sub>-Inkubatoren von Eppendorf, 2 Stück</b>	6710 070.251	49,00 €
<b>Temperaturfühler, 5-mm-Spitze für Gasanalysegerät</b>	P0628-7881	88,00 €
<b>Temperaturfühler, 100-mm-Spitze für Gasanalysegerät</b>	P0628-7880	211,00 €
<b>Galaxy®, CO<sub>2</sub>-Gasanalysegerät</b>	P0628-6150	2.078,00 €
<b>Galaxy®, CO<sub>2</sub>- und O<sub>2</sub>-Gasanalysegerät</b>	P0628-6831	2.318,00 €



Modell	Innova® 40/40R	Innova® 42/42R	Innova® 43/43R
Seite(n)	330	331	332
Abmessungen (B x T x H)	55,9 x 76,2 x 61 cm / 22 x 30 x 24 in	62 x 75,4 x 82 cm / 32,3 x 29,7 x 32,3 in	115,6 x 81,3 x 103,1 cm / 45,5 x 20 x 40,6 in
Außenhöhe (mit geöffnetem Deckel/ Tür)	101,6 cm	–	165,1 cm
Außentiefe (mit geöffnetem Deckel/Tür)	–	131 cm	–
Gewicht ohne Zubehör	60 kg / 133 lb	99 kg / 217 lb	202 kg / 445 lb
Alarmtöne und -zeichen	ja	ja	ja
Verfügbare Programmmodi	> Konstante Drehzahl und Temperatur > Mehrere Schritte programmierbar > RS-232-Kommunikationsschnittstelle	> Konstante Drehzahl und Temperatur > Mehrere Schritte programmierbar > RS-232-Kommunikationsschnittstelle	> Konstante Drehzahl und Temperatur > Mehrere Schritte programmierbar > RS-232-Kommunikationsschnittstelle
Antriebsmechanismus	Dreifach-Exzenter	Dreifach-Exzenter	Dreifach-Exzenter
mit cETLus- und CE-Zeichen	ja	ja	ja
Tischgerät (B), Unter-dem-Tisch-Gerät (U), Truhengerät (F) oder auf dem Boden stapelbares Gerät (S)	B	B, U, S (x2)	F
Speicher	Permanent mit automatischem Neustart nach Netzausfall	Permanent mit automatischem Neustart nach Netzausfall	Permanent mit automatischem Neustart nach Netzausfall
Motortyp	Bürstenloser Gleichstrommotor	Bürstenloser Gleichstrommotor	Bürstenloser Gleichstrommotor
Plattformgröße	46 x 46 cm	46 x 46 cm	76 x 46 cm
Ausziehplattform	nein	nein	nein
Platzsparend nach oben gleitende Türen	nein	nein	nein
Drehzahlbereich	25 – 500 rpm	25 – 400 rpm; 25 – 300 rpm bei Stapelung und Kolben über 500 mL	25 – 500 rpm bei 2,5-cm-Orbit; 25 – 300 rpm bei 5,1-cm-Orbit
Schritte pro Programm	15	15	15
Gespeicherte Programme	4	4	4
Temperatureinstellbereich	5 °C über Umgebungstemperatur bis 80 °C (Innova 40R: 15 °C unter Umgebungstemperatur bis 80 °C)	–	5 °C über Umgebungstemperatur bis 80 °C (Innova 43R: 20 °C unter Umgebungstemperatur bis 80 °C)
Temperaturhomogenität	±0,25 °C bei 37 °C	±0,25 °C bei 37 °C	±0,25 °C bei 37 °C
Timer	0,01 – 99,59 h, Dauerbetrieb	0,01 – 99,59 h, Dauerbetrieb	0,01 – 99,59 h, Dauerbetrieb
Orbit	1,9 cm/2,5 cm (3/4 Zoll/1 Zoll)	–	2,5 cm/5,1 cm (1 Zoll/2 Zoll)



Modell	Innova® 44/44R	Innova® S44i	Excella® E24/E24R	Excella® E25/E25R
Seite(n)	333	334	336	337
Abmessungen (B x T x H)	135 x 87,3 x 66 cm / 53,1 x 33,2 x 26 in	118,2 x 95,8 x 63,1 cm / 46,5 x 37,7 x 24 in	56 x 76,2 x 61 cm / 22 x 30 x 24 in	127 x 77 x 105,9 cm / 50 x 30,5 x 41,7 in
Außenhöhe (mit geöffnetem Deckel/ Tür)	119,3 cm	115,8 cm (45,6 Zoll)	101,6 cm	165,1 cm
Außentiefe (mit geöffnetem Deckel/Tür)	–	–	–	–
Gewicht ohne Zubehör	238 kg / 525 lb	198 kg / 437 lb	60 kg / 133 lb	171 kg / 377 lb
Alarmtöne und -zeichen	ja	ja	ja	ja
Verfügbare Programmmodi	> Konstante Drehzahl und Temperatur > Mehrere Schritte programmierbar > RS-232-Kommunikationsschnittstelle	> Konstante Drehzahl und Temperatur > Zeitgesteuerter Betrieb bis 95:59 Stunden > Programmiermodus mit mehreren Schritten und zyklischem Programmablauf	> Konstante Drehzahl und Temperatur > Zeitgesteuertes Schütteln	> Konstante Drehzahl und Temperatur > Zeitgesteuertes Schütteln
Antriebsmechanismus	Dreifach-Exzenter	Eppendorf X-Drive mit halbautomatischer Auswuchtung	Antrieb für hohe Beanspruchungen mit wartungsarmen Kugellagern	Hochbelastbar mit automatischem Neustart nach Netzausfall
mit cETLus- und CE-Zeichen	ja	ja	ja	ja
Tischgerät (B), Unter-dem-Tisch-Gerät (U), Truhengerät (F) oder auf dem Boden stapelbares Gerät (S)	F, S (x3)	F, S (x3)	B	F
Speicher	Permanent mit automatischem Neustart nach Netzausfall	Permanent mit automatischem Neustart nach Netzausfall	Permanent mit automatischem Neustart nach Netzausfall	Permanent mit automatischem Neustart nach Netzausfall
Motortyp	Bürstenloser Gleichstrommotor	Bürstenloser Gleichstrommotor	Bürstenloser Gleichstrommotor	Bürstenloser Gleichstrommotor
Plattformgröße	76 x 46 cm	76 x 62 cm	46 x 46 cm	76 x 46 cm
Ausziehplattform	ja	ja	nein	nein
Platzsparend nach oben gleitende Türen	ja	ja	nein	nein
Drehzahlbereich	25 – 400 rpm bei 2,5-cm-Orbit; 25 – 300 rpm bei 5,1-cm-Orbit oder 2 gestapelten Geräten; 25 – 250 rpm bei 3 gestapelten Geräten	2,5 cm Orbit: 20 - 400 rpm einstellbar in Schritten von 1 rpm; 5,1 cm Orbit: 20–300 rpm bei einer Schrittweite von 1 rpm	50 – 400 rpm	50 – 400 rpm
Schritte pro Programm	15	unendlich	–	–
Gespeicherte Programme	4	unendlich	–	–
Temperatureinstellbereich	5 °C über Umgebungstemperatur bis 80 °C (Innova 44R: 20 °C unter Umgebungstemperatur bis 80 °C)	Inkubiert: 5 °C über Umgebungs- temperatur bis 80 °C; Gekühlt: 20 °C unter Umgebungstemperatur (min. 4 °C) bis 80 °C.	7 °C über Umgebungstemperatur bis 60 °C. (Excella 24R: 15 °C unter Umgebungstemperatur bis 60 °C)	7 °C über Umgebungstemperatur bis 60 °C. (Excella 25R: 15 °C unter Umgebungstemperatur bis 60 °C)
Temperaturhomogenität	±0,25 °C bei 37 °C	±0,25 °C bei 37 °C und 250 rpm	±0,5 °C bei 37 °C	±0,5 °C bei 37 °C
Timer	0,01 – 99,59 h, Dauerbetrieb	0,01 – 95,59 h, Dauerbetrieb	0,1 – 99,9 h	0,1 – 99,9 h
Orbit	2,5 cm/5,1 cm (1 Zoll/2 Zoll)	2,5 cm/5,1 cm (1 Zoll/2 Zoll)	1,9 cm (3/4 Zoll)	2,5 cm (1 Zoll)

! Weitere Informationen unter [www.eppendorf.com](http://www.eppendorf.com)

Unverbindliche Preisempfehlung. Alle Preise zzgl. USt.  
Technische Änderungen vorbehalten.

**epServices**  
for premium performance

Auf Seite 398 finden Sie detaillierte Informationen zu Dienstleistungen für diese Produkte!

Your local distributor: [www.eppendorf.com/contact](http://www.eppendorf.com/contact)  
Eppendorf Vertrieb Deutschland GmbH · Peter-Henlein-Str. 2 50389 · Wesseling-Berzdorf · Germany · Tel. +49 2232 418-0 · Fax +49 2232 418-155 ·  
[www.eppendorf.de](http://www.eppendorf.de) · [vertrieb@eppendorf.de](mailto:vertrieb@eppendorf.de) · Eppendorf Austria GmbH · 1210 Wien · Austria · Tel. +43 1 890 13 64-0 · Fax +43 1 890 13 64-20 · [www.eppendorf.at](http://www.eppendorf.at)

# Cell Handling



<b>Modell</b>	Innova® 2000
<b>Seite(n)</b>	339
<b>Abmessungen (B x T x H)</b>	35,5 x 37 x 14,6 cm / 14 x 14,5 x 5,8 in
<b>Gewicht ohne Zubehör</b>	15 kg / 33 lb
<b>Alarntöne und -zeichen</b>	ja
<b>Antriebsmechanismus</b>	Dreifach-Exzenterantrieb mit wartungsarmen Kugellagern
<b>mit cETLus- und CE-Zeichen</b>	ja
<b>Tischgerät (B), Unter-dem-Tisch-Gerät (U), Truhengerät (F) oder auf dem Boden stapelbares Gerät (S)</b>	B
<b>Motortyp</b>	Bürstenloser Gleichstrommotor
<b>Orbit</b>	1,9 cm (3/4 Zoll)
<b>Plattformgröße</b>	33 x 28 cm
<b>Timer</b>	0,1 – 99,9 h



<b>Modell</b>	Innova® 2050
<b>Seite(n)</b>	339
<b>Abmessungen (B x T x H)</b>	43 x 37 x 14,6 cm / 17 x 14,5 x 5,8 in
<b>Gewicht ohne Zubehör</b>	16 kg / 35 lb
<b>Alarntöne und -zeichen</b>	ja
<b>Antriebsmechanismus</b>	Dreifach-Exzenterantrieb mit wartungsarmen Kugellagern
<b>mit cETLus- und CE-Zeichen</b>	ja
<b>Tischgerät (B), Unter-dem-Tisch-Gerät (U), Truhengerät (F) oder auf dem Boden stapelbares Gerät (S)</b>	B
<b>Motortyp</b>	Bürstenloser Gleichstrommotor
<b>Orbit</b>	1,9 cm (3/4 Zoll)
<b>Plattformgröße</b>	41 x 31 cm
<b>Timer</b>	0,1 – 99,9 h



<b>Modell</b>	Innova® 2100
<b>Seite(n)</b>	340
<b>Abmessungen (B x T x H)</b>	48 x 55,5 x 16,3 cm / 19 x 21,9 x 6,4 in
<b>Gewicht ohne Zubehör</b>	34 kg / 75 lb
<b>Alarntöne und -zeichen</b>	ja
<b>Antriebsmechanismus</b>	Dreifach-Exzenterantrieb mit wartungsarmen Kugellagern
<b>mit cETLus- und CE-Zeichen</b>	ja
<b>Tischgerät (B), Unter-dem-Tisch-Gerät (U), Truhengerät (F) oder auf dem Boden stapelbares Gerät (S)</b>	B
<b>Motortyp</b>	Bürstenloser Gleichstrommotor
<b>Orbit</b>	1,9 cm (3/4 Zoll)
<b>Plattformgröße</b>	46 x 46 cm
<b>Timer</b>	0,1 – 99,9 h



<b>Modell</b>	Innova® 2150
<b>Seite(n)</b>	340
<b>Abmessungen (B x T x H)</b>	60,1 x 59,1 x 16,3 cm / 24 x 23,3 x 6,4 in
<b>Gewicht ohne Zubehör</b>	36 kg / 80 lb
<b>Alarntöne und -zeichen</b>	ja
<b>Antriebsmechanismus</b>	Dreifach-Exzenterantrieb mit wartungsarmen Kugellagern
<b>mit cETLus- und CE-Zeichen</b>	ja
<b>Tischgerät (B), Unter-dem-Tisch-Gerät (U), Truhengerät (F) oder auf dem Boden stapelbares Gerät (S)</b>	B
<b>Motortyp</b>	Bürstenloser Gleichstrommotor
<b>Orbit</b>	1,9 cm (3/4 Zoll)
<b>Plattformgröße</b>	61 x 46 cm
<b>Timer</b>	0,1 – 99,9 h



<b>Modell</b>	Innova® 2300
<b>Seite(n)</b>	341
<b>Abmessungen (B x T x H)</b>	76,2 x 56,6 x 16,3 cm / 30 x 22,3 x 6,4 in
<b>Gewicht ohne Zubehör</b>	48 kg / 105 lb
<b>Alarntöne und -zeichen</b>	ja
<b>Antriebsmechanismus</b>	Dreifach-Exzenterantrieb mit wartungsarmen Kugellagern
<b>mit cETLus- und CE-Zeichen</b>	ja
<b>Tischgerät (B), Unter-dem-Tisch-Gerät (U), Truhengerät (F) oder auf dem Boden stapelbares Gerät (S)</b>	B
<b>Motortyp</b>	Bürstenloser Gleichstrommotor
<b>Orbit</b>	2,5 cm/5,1 cm (1 Zoll/2 Zoll)
<b>Plattformgröße</b>	76 x 46 cm
<b>Timer</b>	0,1 – 99,9 h



<b>Modell</b>	Innova® 2350
<b>Seite(n)</b>	341
<b>Abmessungen (B x T x H)</b>	91,4 x 61 x 16,3 cm / 36 x 24 x 6,4 in
<b>Gewicht ohne Zubehör</b>	52 kg / 115 lb
<b>Alarntöne und -zeichen</b>	ja
<b>Antriebsmechanismus</b>	Dreifach-Exzenterantrieb mit wartungsarmen Kugellagern
<b>mit cETLus- und CE-Zeichen</b>	ja
<b>Tischgerät (B), Unter-dem-Tisch-Gerät (U), Truhengerät (F) oder auf dem Boden stapelbares Gerät (S)</b>	B
<b>Motortyp</b>	Bürstenloser Gleichstrommotor
<b>Orbit</b>	2,5 cm/5,1 cm (1 Zoll/2 Zoll)
<b>Plattformgröße</b>	91 x 61 cm
<b>Timer</b>	0,1 – 99,9 h

! Weitere Informationen unter [www.eppendorf.com](http://www.eppendorf.com)

Unverbindliche Preisempfehlung. Alle Preise zzgl. USt.  
Technische Änderungen vorbehalten.

**epServices**  
for premium performance

Auf Seite 398 finden Sie detaillierte Informationen zu Dienstleistungen für diese Produkte!

Your local distributor: [www.eppendorf.com/contact](http://www.eppendorf.com/contact)  
Eppendorf Vertrieb Deutschland GmbH · Peter-Henlein-Str. 2 50389 · Wesseling-Berzdorf · Germany · Tel. +49 2232 418-0 · Fax +49 2232 418-155 ·  
[www.eppendorf.de](http://www.eppendorf.de) · [vertrieb@eppendorf.de](mailto:vertrieb@eppendorf.de) · Eppendorf Austria GmbH · 1210 Wien · Austria · Tel. +43 1 890 13 64-0 · Fax +43 1 890 13 64-20 · [www.eppendorf.at](http://www.eppendorf.at)

## New Brunswick™ Innova® 40/40R

### Beschreibung

Der Tisch-Inkubationsschüttler Innova 40 und seine gekühlte Variante 40R sorgen für einen langjährigen zuverlässigen Betrieb. Der gusseiserner, ausgewuchteter Dreifach-Exzenterantrieb wurde speziell für Hochgeschwindigkeitsanwendungen und schwere Beladungen entwickelt. Die Inkubationsschüttler vom Typ Innova 40 bieten ein breites Temperaturspektrum für die Kultivierung vielfältiger Organismen in Kolben mit einem Volumen von bis zu 3 L. Beim Innova 40R ist ein Kühlmodul integriert.



### Produkteigenschaften

- > Gusseiserner ausgewuchteter Dreifach-Exzenterantrieb bietet für viele Jahre einen vibrations- und störungsfreien Betrieb
- > Kompaktes Tischmodell – passt ideal auf die Laborbank und fasst Kolben bis 3 L
- > Transparente Haube für gute Sichtbarkeit der Kulturen, lässt sich leicht für den Zugriff auf alle Proben öffnen
- > Vielseitige Universalplattform (separat erhältlich) fasst Kolben bis 3 L sowie Reagenzglasgestelle und Mikrottestplattenhalter
- > Zertifiziert. Erfüllt cETL-, UL-, CSA- und CE-Standards



Dieses Symbol kennzeichnet Geräte, die an das VisioNize®-System angeschlossen werden können. Weitere Informationen stehen auf Seite 10 – 11 zur Verfügung.

### Bestellinformationen

Bezeichnung	Best.-Nr.	Preis
<b>New Brunswick™ Innova® 40, Innova® 40/40R</b>		
230 V/50 Hz, Orbit 1,9 cm (3/4 Zoll)	M1299-0082	8.224,00 €
230 V/50 Hz, Orbit 2,5 cm (1 Zoll)	M1299-0092	8.224,00 €
<b>New Brunswick™ Innova® 40R, Innova® 40/40R</b>		
230 V/50 Hz, Orbit 1,9 cm (3/4 Zoll)	M1299-0086	9.648,00 €
230 V/50 Hz, Orbit 2,5 cm (1 Zoll)	M1299-0096	9.648,00 €
<b>Fernalarm-Option</b> , für Innova® 44/44, Innova® 43/43, Innova® 42/42 oder Innova® 40/40	M1320-8029	216,00 €
<b>Auffangschale</b> , für Universalplattform M1250-9902	M1250-9906	205,00 €
<b>Plattform für Innova® 2100/40/40R/42/42R, Excella® E24/E24R</b> , 46 x 46 cm, Phenoplast		
Universalplattform, Aluminium	M1250-9902	793,00 €
Vorbestückte Plattform für 50-mL-Erlenmeyerkolben	M1194-9903	992,00 €
Vorbestückte Plattform für 125-mL-Erlenmeyerkolben	M1194-9904	846,00 €
Vorbestückte Plattform für 250-mL-Erlenmeyerkolben	M1194-9905	876,00 €
Vorbestückte Plattform für 500-mL-Erlenmeyerkolben	M1194-9906	846,00 €
Vorbestückte Plattform für 1-L-Erlenmeyerkolben	M1194-9907	810,00 €
Vorbestückte Plattform für 2-L-Erlenmeyerkolben	M1194-9908	810,00 €
Plattform für Haftfolienkissen, Haftfolienkissen sind separat zu bestellen	M1250-9903	569,00 €
<b>Quick-Change-Plattformset</b> , erlaubt Plattformmontage ohne Werkzeug	M1192-9901	457,00 €
<b>Spannrollenträger</b> , fixiert Racks und Gefäße zwischen gummi gepolsterten Spannrollen	M1194-9909	714,00 €
<b>Träger</b> , mit rutschfester Gummioberfläche	M1194-9910	650,00 €
<b>Rollenset</b> , für Spannrollenträger (eine zusätzliche Spannrolle)	M1194-9923	222,00 €

✂ Bestellinformationen für andere Spannungsoptionen als 230V/50Hz ab Seite 450

## New Brunswick™ Innova® 42/42R

### Beschreibung

Der Innova 42 und seine gekühlte Variante 42R sind unsere vielseitigsten Inkubationsschüttler. Die programmierbaren Innova-Modelle 42 und 42R bieten außergewöhnlichen Komfort: Sie können Kulturen gleichzeitig unter denselben Bedingungen schütteln und statisch inkubieren. Diese Schüttler können platzsparend auf oder unter dem Labortisch aufgestellt oder auch gestapelt werden. Beide Modelle sind optional mit einer Kulturschublade, einem Gasverteiler, einem Fernalarm und einer Feuchtigkeitsüberwachung erhältlich; der 42R wird zudem optional mit Photosyntheseleuchten und UV-Sterilisationslampen angeboten.



### Produkteigenschaften

- > Gusseiserner, ausgewuchteter Dreifach-Exzenterantrieb sorgt für einen langjährigen zuverlässigen Betrieb
- > Die programmierbare Innova-Steuerung ändert automatisch Temperatur und Drehzahl und steuert die optionalen Photosyntheseleuchten und UV-Sterilisationslampen in zeitgesteuerten Intervallen
- > Durch das große Sichtfenster und die Innenraumbeleuchtung sind die Proben gut sichtbar, ohne dass die Tür geöffnet werden muss
- > Integrierter Wasserbehälter zur Befeuchtung des Innenraums, um die Probenverdunstung zu reduzieren, schützt gleichzeitig das Gerät vor Verschüttungen und Spritzern und gewährleistet eine problemlose Reinigung über einen Ablauf
- > Vielseitige Zubehörplattform (separat erhältlich) fasst Kolben bis 4 L sowie Reagenzglasgestelle und Mikrottestplattenhalter

### Bestellinformationen

Bezeichnung	Best.-Nr.	Preis
<b>New Brunswick™ Innova® 42, Innova® 42/42R</b>		
230 V/50 Hz, Orbit 1,9 cm (3/4 Zoll)	M1335-0002	9.557,00 €
230 V/50 Hz, Orbit 2,5 cm (1 Zoll)	M1335-0012	9.557,00 €
<b>New Brunswick™ Innova® 42R, Innova® 42/42R</b>		
230 V/50 Hz, Orbit 1,9 cm (3/4 Zoll)	M1335-0006	10.850,00 €
230 V/50 Hz, Orbit 2,5 cm (1 Zoll)	M1335-0016	10.850,00 €
<b>Photosyntheseleuchte</b> , programmierbar, nur Innova® 42R	M1335-0300	1.343,00 €
<b>UV-Sterilisationslampe</b> , programmierbar, nur Innova® 42R	M1335-0400	1.343,00 €
<b>Feuchtigkeitsüberwachung</b> , für Innova® 42/42R	M1335-0500	672,00 €
<b>12er-Anschluss-Gasverteiler</b> , für Innova® 42/42R	M1335-0600	657,00 €
<b>Fernalarm-Option</b> , für Innova® 44/44, Innova® 43/43, Innova® 42/42 oder Innova® 40/40	M1320-8029	216,00 €
<b>Auffangschale</b> , für Universalplattform M1250-9902	M1250-9906	205,00 €
<b>Plattform für Innova® 2100/40/40R/42/42R, Excella® E24/E24R</b> , 46 x 46 cm, Phenoplast		
Universalplattform, Aluminium	M1250-9902	793,00 €
Vorbestückte Plattform für 50-mL-Erlenmeyerkolben	M1194-9903	992,00 €
Vorbestückte Plattform für 125-mL-Erlenmeyerkolben	M1194-9904	846,00 €
Vorbestückte Plattform für 250-mL-Erlenmeyerkolben	M1194-9905	876,00 €
Vorbestückte Plattform für 500-mL-Erlenmeyerkolben	M1194-9906	846,00 €
Vorbestückte Plattform für 1-L-Erlenmeyerkolben	M1194-9907	810,00 €
Vorbestückte Plattform für 2-L-Erlenmeyerkolben	M1194-9908	810,00 €
Plattform für Haftfolienkissen, Haftfolienkissen sind separat zu bestellen	M1250-9903	569,00 €
<b>Quick-Change-Plattformset</b> , erlaubt Plattformmontage ohne Werkzeug	M1192-9901	457,00 €
<b>Kulturschublade</b> , verhindert das Austrocknen von Platten	M1335-0501	774,00 €
<b>Stapelset</b> , zum Stapeln von Geräten des Typs Innova® 42/42R	M1335-0800	332,00 €
<b>Spannrollenträger</b> , fixiert Racks und Gefäße zwischen gummi gepolsterten Spannrollen	M1194-9909	714,00 €
<b>Stapelset</b> , zum Stapeln von Geräten des Typs Innova® 4200/4230 auf Innova® 42/42R-Schüttlern	M1335-0810	475,00 €
<b>Träger</b> , mit rutschfester Gummioberfläche	M1194-9910	650,00 €
<b>Rollenset</b> , für Spannrollenträger (eine zusätzliche Spannrolle)	M1194-9923	222,00 €
<b>Zusätzlicher gelochter Einlegeboden und Halterungen</b> , für Innova® 42/42R	M1335-0080	221,00 €

✂ Bestellinformationen für andere Spannungsoptionen als 230V/50Hz ab Seite 450

# New Brunswick™ Innova® 43/43R

## Beschreibung

Der Inkubationsschüttler Innova 43 und seine gekühlte Variante Innova 43R sind die perfekte Lösung für die präzise und einfache Handhabung von einer großen Anzahl an Kulturen oder großen Kulturvolumina. Der gusseiserne, ausgewuchtete Dreifach-Exzenterantrieb wurde speziell für Hochgeschwindigkeitsanwendungen und schwere Beladungen entwickelt.



## Produkteigenschaften

- > Truhenschüttler/-inkubator mit Dreifach-Exzenterantrieb – bietet hohe Kapazität zum Schütteln von Kolben bis 6 L
- > Programmierbare Innova-Steuerung – ändert automatisch Temperatur und Drehzahl und steuert die optionalen Photosyntheseleuchten und UV-Sterilisationslampen in zeitgesteuerten Intervallen
- > Bedienelemente und Display oben montiert – für leichtes, ergonomisches Ablesen und Bedienen
- > Leicht aufschwingender Deckel mit Fußpedalbetätigung – auch mit vollen Händen zu öffnen
- > RS-232-Schnittstelle für Datenprotokollierung
- > Integrierter Wasserbehälter zur Befeuchtung des Innenraums, um die Probenverdunstung zu reduzieren, schützt gleichzeitig das Gerät vor Verschüttungen und Spritzern und gewährleistet eine problemlose Reinigung über einen Ablauf

## Bestellinformationen

Bezeichnung	Best.-Nr.	Preis
<b>New Brunswick™ Innova® 43, Innova® 43/43R</b>		
230 V/50 Hz, Orbit 2,5 cm (1 Zoll)	M1320-0002	13.770,00 €
230 V/50 Hz, Orbit 5,1 cm (2 Zoll)	M1320-0012	13.770,00 €
<b>New Brunswick™ Innova® 43R, Innova® 43/43R</b>		
230 V/50 Hz, Orbit 2,5 cm (1 Zoll)	M1320-0006	15.630,00 €
230 V/50 Hz, Orbit 5,1 cm (2 Zoll)	M1320-0016	15.630,00 €
<b>Photosyntheseleuchtbank</b> , nur für Innova® 43R, Orbit 2,5 cm/5,1 cm (1 Zoll/2 Zoll)	M1320-0300	1.343,00 €
<b>UV-Sterilisationslampe</b> , im Luftstromweg außerhalb der Innenkammer reduziert die Keimbelastung des Luftkreislaufs, nur Innova® 43R, Orbit 2,5 cm/5,1 cm (1 Zoll/2 Zoll)	M1320-0400	1.343,00 €
<b>12er-Anschluss-Gasverteiler</b> , ermöglicht direkte Kolbenbegasung, Orbit 2,5 cm/5,1 cm (1 Zoll/2 Zoll)	M1320-0500	657,00 €
<b>Feuchtigkeitsüberwachung</b> , für Innova 43/43R, Orbit 2,5 cm/5,1 cm (1 Zoll/2 Zoll)	M1320-0600	672,00 €
<b>Fernalarm-Option</b> , für Innova® 44/44, Innova® 43/43, Innova® 42/42 oder Innova® 40/40	M1320-8029	216,00 €
<b>Plattform für Innova® 2300/43/43R, Excella® E10/E25/E25R</b> , 76 × 46 cm, Aluminium		
Universalplattform, Aluminium	M1250-9920	1.093,00 €
Vorbestückte Plattform für 50-mL-Erlenmeyerkolben	M1191-9908	1.455,00 €
Vorbestückte Plattform für 125-mL-Erlenmeyerkolben	M1191-9909	1.415,00 €
Vorbestückte Plattform für 250-mL-Erlenmeyerkolben	M1191-9910	1.310,00 €
Vorbestückte Plattform für 500-mL-Erlenmeyerkolben	M1191-9911	1.227,00 €
Vorbestückte Plattform für 1-L-Erlenmeyerkolben	AG-1	1.161,00 €
Vorbestückte Plattform für 2-L-Erlenmeyerkolben	AG-2	1.143,00 €
Vorbestückte Plattform für 2,8-L-Fernbachkolben	AG-28	1.161,00 €
Vorbestückte Plattform für 6-L-Erlenmeyerkolben	AG-6	1.123,00 €
Plattform für Haftfolienkissen, Haftfolienkissen sind separat zu bestellen	M1250-9904	750,00 €
<b>Träger</b> , mit rutschfester Gummioberfläche	AG-00	838,00 €

✂ Bestellinformationen für andere Spannungsoptionen als 230V/50Hz ab Seite 450

# New Brunswick™ Innova® 44/44R

## Beschreibung

Der stapelbare Schüttler Innova 44 und seine gekühlte Variante 44R bieten ein breites Temperaturspektrum für die Kultivierung vielfältiger Organismen in Schüttelkolben mit einem Volumen von bis zu 5 L. Der gusseiserne, ausgewuchtete Dreifach-Exzenterantrieb wurde speziell für Hochgeschwindigkeitsanwendungen und schwere Beladungen entwickelt. Im Innova 44R ist ein Kühlmodul integriert, das im Innova 44 jederzeit einfach nachgerüstet werden kann.



## Produkteigenschaften

- > Stapelbar – bis zu drei Geräte können platzsparend aufeinander gestapelt werden
- > Die programmierbare Innova-Steuerung ändert automatisch Temperatur und Drehzahl und steuert die optionalen Photosyntheseleuchten und UV-Sterilisationslampen in zeitgesteuerten Intervallen
- > Vielseitige Zubehörplattform (separat erhältlich) fasst Kolben bis 5 L
- > Ausziehplattform – bietet mühelosen Zugriff auf alle Kolben, unabhängig davon, ob sie vorn oder hinten im Schüttler untergebracht sind
- > Integrierter Wasserbehälter zur Befeuchtung des Innenraums, um die Probenverdunstung zu reduzieren, schützt gleichzeitig das Gerät vor Verschüttungen und Spritzern und gewährleistet eine problemlose Reinigung über einen Ablauf
- > Das ausziehbare, kompakte Servicemodul ermöglicht Zugriff auf alle elektronischen und Heiz-/Kühlkomponenten, ohne dass ein Gerät vom Stapel heruntergenommen werden muss

## Bestellinformationen

Bezeichnung	Best.-Nr.	Preis
<b>New Brunswick™ Innova® 44, Innova® 44/44R</b>		
230 V/50 Hz, Orbit 2,5 cm (1 Zoll)	M1282-0002	13.440,00 €
230 V/50 Hz, Orbit 5,1 cm (2 Zoll)	M1282-0012	13.440,00 €
<b>New Brunswick™ Innova® 44R, Innova® 44/44R</b>		
230 V/50 Hz, Orbit 2,5 cm (1 Zoll)	M1282-0006	16.530,00 €
230 V/50 Hz, Orbit 5,1 cm (2 Zoll)	M1282-0016	16.530,00 €
<b>Photosyntheseleuchtbank</b> , nur für Innova® 44R, Orbit 2,5 cm/5,1 cm (1 Zoll/2 Zoll)	M1282-9922	1.343,00 €
<b>12er-Anschluss-Gasverteiler</b> , für Innova® 44R, Orbit 2,5 cm/5,1 cm (1 Zoll/2 Zoll)	M1282-0291	657,00 €
<b>Feuchtigkeitsüberwachung</b> , für Innova® 44R, Orbit 2,5 cm/5,1 cm (1 Zoll/2 Zoll)	M1282-5011	672,00 €
<b>UV-Sterilisationslampe</b> , nur für Innova® 44R, Orbit 2,5 cm/5,1 cm (1 Zoll/2 Zoll)	M1282-9921	1.343,00 €
<b>Fernalarm-Option</b> , für Innova® 44/44, Innova® 43/43, Innova® 42/42 oder Innova® 40/40	M1320-8029	216,00 €
<b>Aluminium-Plattform für Innova® 44/44R</b> , 76 × 46 cm, nicht austauschbar mit anderen 76 × 46 cm-Plattformen		
Universalplattform	M1282-9904	1.059,00 €
Vorbestückte Plattform für 125-mL-Erlenmeyerkolben	M1282-9905	1.383,00 €
Vorbestückte Plattform für 250-mL-Erlenmeyerkolben	M1282-9906	1.278,00 €
Vorbestückte Plattform für 500-mL-Erlenmeyerkolben	M1282-9907	1.200,00 €
Vorbestückte Plattform für 1-L-Erlenmeyerkolben	M1282-9908	1.135,00 €
Vorbestückte Plattform für 2-L-Erlenmeyerkolben	M1282-9909	1.072,00 €
Vorbestückte Plattform für 2,8-L-Fernbachkolben	M1282-9910	1.135,00 €
Vorbestückte Plattform für 4-L-Erlenmeyerkolben	M1282-9911	1.072,00 €
Plattform für Haftfolienkissen, Haftfolienkissen sind separat zu bestellen	M1282-9913	750,00 €
<b>Plattform für starke Beanspruchung aus 0,95 cm starkem Aluminiumblech</b> , nur für Innova® 44/44R, 76 × 46 cm, nicht austauschbar mit anderen 76 × 46 cm-Plattformen. Hochleistungsplattformen werden für den Einsatz unter Vollbelastung mit 1-L- oder größeren Kolben mit über 20 % Volumen oder mit Strömungsbrechern empfohlen		
Universalplattform	M1282-9915	1.272,00 €
Vorbestückte Plattform für 1-L-Erlenmeyerkolben	M1282-9925	1.365,00 €
Vorbestückte Plattform für 2-L-Erlenmeyerkolben	M1282-9926	1.293,00 €
<b>Sockel</b> , setzt den Schüttler höher und erleichtert so den Zugriff, für Innova® 44/44R		
10,2 cm, niedrig	M1282-0600	607,00 €
30,5 cm, mittel	M1282-0800	1.112,00 €
40,6 cm, hoch	M1282-0700	1.205,00 €
<b>Stapelset</b> , zum Stapeln eines zusätzlichen 44 oder 44R	M1282-0500	333,00 €

# Innova® S44i

## Beschreibung

Der Innova S44i ist ein stapelbarer Schüttler mit großer Kapazität, der zudem über eine Temperaturregelfunktion verfügt. Bei seiner Entwicklung stand im Vordergrund, maximale Kolben- und Gewichtskapazität bei kompakter Stellfläche zu bieten. Der Eppendorf X-Drive mit softwaregeführter Auswuchtung trägt zum reibungslosen Schütteln ungleichmäßiger und schwerer Beladungen bei hohen Drehzahlen bei. Bei drei aufeinander gestapelten Innova S44i können alle drei Geräte bei Maximaldrehzahl betrieben werden.

Der Innova S44i verfügt über ein benutzerfreundliches Touchscreen-Bedienfeld mit Benutzerverwaltung, USB-Anschlüsse zum Herunterladen von Betriebsdaten und Ethernet, um ihn zum Kundennetzwerk hinzuzufügen. Das unterstützt die Einbindung des Schüttlers in regulierte Labore. Service-Produkte einschließlich Installations- und Funktionsqualifizierung ermöglichen eine nahtlose Validierung des Geräts.



Dieses Symbol kennzeichnet Geräte, die an das VisioNize®-System angeschlossen werden können. Weitere Informationen stehen auf Seite 10 – 11 zur Verfügung.

1. Höhere Kolbenkapazität bei kleinerer Stellfläche, um mehr Zellen auf weniger Raum zu kultivieren – 33 % mehr Kapazität für 500-mL-Kolben und 80 % mehr Gewichtskapazität als Innova 44
2. Der neue Eppendorf X-Drive mit halbautomatischer Auswuchttechnologie für reibungslose und vibrationsfreie Agitation
3. Stapeln Sie zur Erhöhung der Kapazität zwei oder drei S44i aufeinander
4. Intuitives Touchscreen-Bedienfeld mit unbegrenzten Programmiermöglichkeiten und Benutzerverwaltung
5. Neu gestaltete Ausziehplattform mit Schnellentriegelungsgriff bietet mühelosen Zugriff auf alle Proben selbst hinten auf der Plattform
6. Nach oben gleitende Tür für bequemen und mühelosen Zugang zur Kammer
7. Mit der Ausziehplattform erreichen Sie bequem all Ihre Proben
8. Die optionale LED-Photosyntheseleuchte sorgt für eine gleichmäßige Beleuchtung der gesamten Plattform für die Cyanobakterien- und Algenkultur

## Anwendungen

- > Kultivieren Sie Bakterien, Hefen, Pilze, Cyanobakterien und Algen
- > Produktion von Plasmid-DNA und Proteinexpression
- > Prozess- und Medienentwicklung
- > Medien-Screening und Optimierung
- > Saatkulturen für biotechnologische Maßstabsvergrößerung
- > Biokraftstoffforschung
- > Kontrolle der Lebensmittelqualität

## Bestellinformationen

Bezeichnung	Best.-Nr.	Preis
Innova® S44i, Inkubation, 230 V/50/60 Hz, Orbit 2,5 cm (1 Zoll)	S44I300001	17.260,00 €
Innova® S44i, mit Kühlung, 230 V/50/60 Hz, Orbit 2,5 cm (1 Zoll)	S44I310001	19.690,00 €
Innova® S44i, mit Kühlung, LED-Photosyntheseleuchte, 230 V/50/60 Hz, Orbit 2,5 cm (1 Zoll)	S44I311001	22.440,00 €
Innova® S44i, Inkubation, 230 V/50/60 Hz, Orbit 5,1 cm (2 Zoll)	S44I320001	17.260,00 €
Innova® S44i, mit Kühlung, 230 V/50/60 Hz, Orbit 5,1 cm (2 Zoll)	S44I330001	19.690,00 €
Innova® S44i, LED-Photosyntheseleuchte, 230 V/50/60 Hz, Orbit 5,1 cm (2 Zoll)	S44I331001	22.440,00 €
<b>Universalplattform</b>	S44I040001	1.085,00 €
<b>Vorbestückte Plattform für 125-mL-Erlenmeyerkolben, 86 Kolbenhalter</b>	S44I040002	1.418,00 €
<b>Vorbestückte Plattform für 250-mL-Erlenmeyerkolben, 53 Kolbenhalter</b>	S44I040003	1.310,00 €
<b>Vorbestückte Plattform für 500-mL-Erlenmeyerkolben, 39 Kolbenhalter</b>	S44I040004	1.229,00 €

<sup>1)</sup> Verringerung der maximalen Rührgeschwindigkeit des Innova® S44i auf 300 rpm bei Stapelung von zwei Innova® 44/44R bzw. auf 250 rpm bei Stapelung von drei Geräten



LED-Lampen mit justierbarer Intensität für gleichmäßige Abdeckung der gesamten Plattform



Eppendorf X-Drive mit fünf exzentrischen Anlenkungen und justierbarer Auswuchtung sorgt für einen verlässlichen Betrieb

Technische Spezifikationen	
Modell	Innova® S44i
Agitation	
Orbit	2,5 cm/5,1 cm (1 Zoll/2 Zoll)
Antriebsmechanismus	Eppendorf X-Drive mit halbautomatischer Auswuchtung
Rührer	
Drehzahl	2,5 cm (1 Zoll) Orbit: 20 – 400 rpm 5,1 cm (2 Zoll) Orbit: 20 – 300 rpm
Maximale Plattformbelastung	35,4 kg (78 lb)
Temperatureinstellbereich	Inkubiert: 5 °C über Umgebungstemperatur bis 80 °C; Gekühlt: 20 °C unter Umgebungstemperatur (min. 4 °C) bis 80 °C.
Temperaturrichtigkeit	±0,1 °C bei 37 °C
Temperaturhomogenität	±0,25 °C bei 37 °C und 250 rpm
Verfügbare Programmmodi	> Konstante Drehzahl und Temperatur > Zeitgesteuerter Betrieb bis 95:59 Stunden > Programmiermodus mit mehreren Schritten und zyklischem Programmablauf
Schnittstelle für Datenexport	USB, Ethernet
Nettogewicht	Inkubation: 186 kg (411 lb) Mit Kühlung: 198 kg (437 lb)
Abmessungen (B x T x H)	118,2 x 95,8 x 63,1 cm / 46,5 x 37,7 x 24 in
LED-Photosyntheseleuchte	
Intensitätsbereich	15 bis 150 par, einstellbar in Schritten von 10 %
Haupt-Wellenlänge	Breitbandspektrum; 400–700 nm

## Bestellinformationen

Bezeichnung	Best.-Nr.	Preis
Vorbestückte Plattform für 1-L-Erlenmeyerkolben, 23 Kolbenhalter	S44I040005	1.164,00 €
Vorbestückte Plattform für 2-L-Erlenmeyerkolben, 15 Kolbenhalter	S44I040006	1.099,00 €
Vorbestückte Plattform für 2,8-L-Fernbachkolben, 8 Kolbenhalter	S44I040007	1.164,00 €
Vorbestückte Plattform für 4-L-Erlenmeyerkolben, 8 Kolbenhalter	S44I040008	1.099,00 €
Aufstellsockel 10,5 cm (4,1 in)	S44I041001	622,00 €
Aufstellsockel 30,7 cm (12,1 in)	S44I041002	1.139,00 €
Stapelset, zum Stapeln von zwei Innova® S44i	S44I041005	341,00 €
Stapelset, Innova® S44i auf Innova® 44/44R <sup>1)</sup>	S44I041006	341,00 €
Stapelset, zum Stapeln von drei Innova® S44i	S44I041003	1.022,00 €
Einlegeboden für statische Inkubation	S44I042001	345,00 €
Verdunklungsjalousie	S44I042002	262,00 €

<sup>1)</sup> Verringerung der maximalen Rührgeschwindigkeit des Innova® S44i auf 300 rpm bei Stapelung von zwei Innova® 44/44R bzw. auf 250 rpm bei Stapelung von drei Geräten

Bestellinformationen für andere Spannungsoptionen als 230V/50Hz ab Seite 450

Your local distributor: [www.eppendorf.com/contact](http://www.eppendorf.com/contact)

Eppendorf Vertrieb Deutschland GmbH · Peter-Henlein-Str. 2 50389 · Wesseling-Berzdorf · Germany · Tel. +49 2232 418-0 · Fax +49 2232 418-155 · [www.eppendorf.de](http://www.eppendorf.de) · [vertrieb@eppendorf.de](mailto:vertrieb@eppendorf.de) · Eppendorf Austria GmbH · 1210 Wien · Austria · Tel. +43 1 890 13 64-0 · Fax +43 1 890 13 64-20 · [www.eppendorf.at](http://www.eppendorf.at)



## New Brunswick™ Excella® E24/E24R

### Beschreibung

Der Tisch-Inkubationsschüttler Excella E24 und seine gekühlte Variante E24R fassen Reagenzgefäße oder Kolben bis 2,8 L in einer dicht verschlossenen Inkubationskammer mit transparenter Haube aus Acrylglas für eine ungehinderte Sicht auf alle Proben. Eine vielfältige Auswahl an Plattformen, Klammern und Reagenzglasgestellen sorgt für unbegrenzte Flexibilität. Dank Mikroprozessorsteuerung und intuitiver Folientastatur lassen sich beim Excella E24 und E24R die Temperatur und Drehzahl vor Ort kalibrieren.



### Produkteigenschaften

- > Der hochbelastbare, ausgewuchtete Antrieb sorgt für eine lange Lebensdauer und einen vibrationsfreien, geräuscharmen und zuverlässigen Betrieb
- > Vielseitige Universalplattform (separat erhältlich) fasst Kolben bis 2,8 L sowie Reagenzglasgestelle und Mikrotestplattenhalter
- > Die benutzerfreundliche Folientastatur mit großem LED-Display ist gut ablesbar und einfach zu bedienen
- > Die große, transparente Haube sorgt für eine ungehinderte Sicht auf die Proben und muss daher nur selten geöffnet werden
- > Akustische und visuelle Alarmer weisen auf Sollwertabweichungen oder auf das Ende eines Experiments hin
- > Anlauf-/Auslaufschaltung verhindert ruckartige Starts und Stopps zum Schutz Ihrer Zellkulturen
- > Mikroprozessorsteuerung für präzise Regelung von Temperatur, Drehzahl und Laufzeit

### Bestellinformationen

Bezeichnung	Best.-Nr.	Preis
<b>New Brunswick™ Excella® E24</b> , Excella® E24/E24R 230 V/50 Hz, Orbit 1,9 cm (3/4 Zoll)	M1352-0002	6.342,00 €
<b>New Brunswick™ Excella® E24R</b> , Excella® E24/E24R 230 V/50 Hz, Orbit 1,9 cm (3/4 Zoll)	M1352-0006	8.643,00 €
<b>Auffangschale</b> , für Universalplattform M1250-9902	M1250-9906	205,00 €
<b>Plattform für Innova® 2100/40/40R/42/42R</b> , Excella® E24/E24R, 46 x 46 cm, Phenoplast		
Universalplattform, Aluminium	M1250-9902	793,00 €
Vorbestückte Plattform für 50-mL-Erlenmeyerkolben	M1194-9903	992,00 €
Vorbestückte Plattform für 125-mL-Erlenmeyerkolben	M1194-9904	846,00 €
Vorbestückte Plattform für 250-mL-Erlenmeyerkolben	M1194-9905	876,00 €
Vorbestückte Plattform für 500-mL-Erlenmeyerkolben	M1194-9906	846,00 €
Vorbestückte Plattform für 1-L-Erlenmeyerkolben	M1194-9907	810,00 €
Vorbestückte Plattform für 2-L-Erlenmeyerkolben	M1194-9908	810,00 €
Plattform für Haftfolienkissen, Haftfolienkissen sind separat zu bestellen	M1250-9903	569,00 €
<b>Quick-Change-Plattformset</b> , erlaubt Plattformmontage ohne Werkzeug	M1192-9901	457,00 €
<b>Spannrollenträger</b> , fixiert Racks und Gefäße zwischen gummirolpolsterten Spannrollen	M1194-9909	714,00 €
<b>Träger</b> , mit rutschfester Gummioberfläche	M1194-9910	650,00 €
<b>Rollenset</b> , für Spannrollenträger (eine zusätzliche Spannrolle)	M1194-9923	222,00 €
<b>Ersatzteilset</b> , für E24 und E24R, E24 und E24R	M1352-6000	117,00 €

✂ Bestellinformationen für andere Spannungsoptionen als 230V/50Hz ab Seite 450

## New Brunswick™ Excella® E25/E25R

### Beschreibung

Der Großraum-Truhen-Inkubationsschüttler Excella E25 und seine gekühlte Variante E25R fassen Reagenzgefäße oder Kolben bis 6 L in einer dicht verschlossenen Inkubationskammer mit einem großen Sichtfenster für eine gute Sichtbarkeit der Proben. Eine vielfältige Auswahl an Plattformen, Klammern und Reagenzglasgestellen sorgt für unbegrenzte Flexibilität. Dank Mikroprozessorsteuerung und intuitiver Folientastatur lassen sich beim Excella E25 und E25R die Temperatur und Drehzahl vor Ort kalibrieren.



### Produkteigenschaften

- > Der hochbelastbare, ausgewuchtete Antrieb sorgt für eine lange Lebensdauer und einen vibrationsfreien, geräuscharmen und zuverlässigen Betrieb
- > Große Plattform bietet mehr Flexibilität bei Anzahl und Größe von Kulturen (separat erhältlich)
- > Großes Sichtfenster und Innenraumbeleuchtung – die Proben sind gut sichtbar, ohne dass die Tür geöffnet werden muss
- > Mikroprozessorsteuerung für präzise Regelung von Temperatur, Drehzahl und Laufzeit
- > Akustische und visuelle Alarmer weisen auf Sollwertabweichungen oder auf das Ende eines Experiments hin
- > Die leistungsfähige Umluftheizung sorgt nach dem Öffnen des Deckels für eine schnelle Temperaturwiederherstellung

### Bestellinformationen

Bezeichnung	Best.-Nr.	Preis
<b>New Brunswick™ Excella® E25</b> , Excella® E25/E25R, 230 V/50 Hz, Orbit 2,5 cm (1 Zoll)	M1353-0002	10.850,00 €
<b>New Brunswick™ Excella® E25R</b> , Excella® E25/E25R, 230 V/50 Hz, Orbit 2,5 cm (1 Zoll)	M1353-0006	13.030,00 €
<b>Plattform für Innova® 2300/43/43R</b> , Excella® E10/E25/E25R, 76 x 46 cm, Aluminium		
Universalplattform, Aluminium	M1250-9920	1.093,00 €
Vorbestückte Plattform für 50-mL-Erlenmeyerkolben	M1191-9908	1.455,00 €
Vorbestückte Plattform für 125-mL-Erlenmeyerkolben	M1191-9909	1.415,00 €
Vorbestückte Plattform für 250-mL-Erlenmeyerkolben	M1191-9910	1.310,00 €
Vorbestückte Plattform für 500-mL-Erlenmeyerkolben	M1191-9911	1.227,00 €
Vorbestückte Plattform für 1-L-Erlenmeyerkolben	AG-1	1.161,00 €
Vorbestückte Plattform für 2-L-Erlenmeyerkolben	AG-2	1.143,00 €
Vorbestückte Plattform für 2,8-L-Fernbachkolben	AG-28	1.161,00 €
Vorbestückte Plattform für 6-L-Erlenmeyerkolben	AG-6	1.123,00 €
Plattform für Haftfolienkissen, Haftfolienkissen sind separat zu bestellen	M1250-9904	750,00 €
<b>Träger</b> , mit rutschfester Gummioberfläche	AG-00	838,00 €

✂ Bestellinformationen für andere Spannungsoptionen als 230V/50Hz ab Seite 450

## Offene Plattformschüttler

### Beschreibung

Ob auf dem Labortisch oder in der Klimakammer, die offenen Innova-Plattformschüttler sind die ideale Lösung zum Schütteln unter Umgebungsbedingungen. Der zuverlässige Betrieb ist zu einem großen Teil dem Dreifach-Exzenterantrieb von Eppendorf zu verdanken. Eppendorf bietet einen gusseisernen, auf die Größe des jeweiligen Schüttlers zugeschnittenen Antriebsmechanismus, der für Hochgeschwindigkeitsanwendungen und extreme Belastungen ausgelegt ist. Die offenen Innova-Plattformschüttler werden in sechs verschiedenen Größen angeboten und sorgen für ein zuverlässiges Schütteln von Reagenzgefäßen und Kolben bis 6 L auch im Dauerbetrieb.



### Produkteigenschaften

- > Gusseiserner ausgewuchteter Dreifach-Exzenterantrieb bietet für viele Jahre einen vibrations- und störungsfreien Betrieb
- > Geräuscharmer Betrieb sorgt für eine angenehme Arbeitsumgebung
- > Schüttelgeschwindigkeiten von 25 – 500 rpm ( $\pm 1$  rpm) ermöglichen die Kultivierung von einer Vielzahl von Zelltypen
- > Drehzahl wird in Schritten von 1 rpm gesteuert und angezeigt
- > Beinhaltet akustische und visuelle Alarmer sowie eine Timerfunktion (0 – 99,9 h) mit Dauerbetrieb oder automatischer Abschaltung am Ende eines Experiments
- > Durch die umschlossenen elektronischen und mechanischen Bauteile werden Schäden durch Verschütten im Geräteinneren verhindert
- > Vielseitige Zubehörplattform 33 x 28 cm (separat erhältlich) fasst Kolben bis 500 mL
- > Flache Ausführung – da die Höhe weniger als 15 cm (6") beträgt, können mehrere Schüttler in einem Inkubator oder einer Klimakammer eingesetzt werden

➤ Weitere Informationen unter [www.eppendorf.com](http://www.eppendorf.com)

Unverbindliche Preisempfehlung. Alle Preise zzgl. USt.  
Technische Änderungen vorbehalten.

## New Brunswick™ Innova® 2000



### Bestellinformationen

Bezeichnung	Best.-Nr.	Preis
<b>Offener Tisch-Plattformschüttler Innova® 2000</b> , Plattform separat erhältlich, 220/230 V/50/60 Hz, Orbit 1,9 cm (3/4 Zoll)	M1190-0002	2.594,00 €
<b>Plattform für Innova® 2000</b> , 33 x 28 cm, Edelstahl		
Universalplattform	M1001-0240	415,00 €
Vorbestückte Plattform für 10-mL-Erlenmeyerkolben	AG2-10	503,00 €
Vorbestückte Plattform für 25-mL-Erlenmeyerkolben	M1190-9919	457,00 €
Vorbestückte Plattform für 50-mL-Erlenmeyerkolben	M1190-9915	430,00 €
Vorbestückte Plattform für 125-mL-Erlenmeyerkolben	M1190-9916	430,00 €
Vorbestückte Plattform für 250-mL-Erlenmeyerkolben	M1190-9917	457,00 €
Vorbestückte Plattform für 500-mL-Erlenmeyerkolben	M1190-9918	457,00 €
<b>Spannrollenträger</b> , fixiert Glasgefäße zwischen gummirollenpolsterten Spannrollen	AG2-UT	612,00 €
<b>Träger</b> , mit rutschfester Gummioberfläche	AG2-00	457,00 €
<b>Rollenset</b> , für Spannrollenträger (eine zusätzliche Spannrolle)	M1001-9920	187,00 €
<b>Upgradeset</b> , zum Umrüsten von Modell 2000 zu Modell 2050	M1190-9910	497,00 €
<b>Temperatur- und Drehzahlüberwachungsset</b> , für Aufzeichnung auf einem externen Kurvenschreiber	M1190-9909	1.035,00 €

✎ Bestellinformationen für andere Spannungsoptionen als 230V/50Hz ab Seite 450

## New Brunswick™ Innova® 2050



### Bestellinformationen

Bezeichnung	Best.-Nr.	Preis
<b>New Brunswick™ Innova® 2050</b> , Plattform separat erhältlich, 220/230 V/50/60 Hz, Orbit 1,9 cm (3/4 Zoll)	M1190-0012	2.769,00 €
<b>Plattform für Innova® 2050</b> , 41 x 31 cm, Edelstahl		
Universalplattform	M1190-9900	533,00 €
Vorbestückte Plattform für 10-mL-Erlenmeyerkolben	M1190-9901	879,00 €
Vorbestückte Plattform für 25-mL-Erlenmeyerkolben	M1190-9902	698,00 €
Vorbestückte Plattform für 50-mL-Erlenmeyerkolben	M1190-9903	674,00 €
Vorbestückte Plattform für 125-mL-Erlenmeyerkolben	M1190-9904	698,00 €
Vorbestückte Plattform für 250-mL-Erlenmeyerkolben	M1190-9905	626,00 €
Vorbestückte Plattform für 500-mL-Erlenmeyerkolben	M1190-9906	550,00 €
Vorbestückte Plattform für 1-L-Erlenmeyerkolben	M1190-9911	534,00 €
<b>Spannrollenträger</b> , fixiert Glasgefäße zwischen gummirollenpolsterten Spannrollen	M1190-9907	648,00 €
<b>Träger</b> , mit rutschfester Gummioberfläche	M1190-9908	574,00 €

✎ Bestellinformationen für andere Spannungsoptionen als 230V/50Hz ab Seite 450

## New Brunswick™ Innova® 2100



Bestellinformationen		
Bezeichnung	Best.-Nr.	Preis
<b>New Brunswick™ Innova® 2100</b> , Plattform separat erhältlich, 220/230 V/50/60 Hz, Orbit 1,9 cm (3/4 Zoll)	M1194-0002	3.835,00 €
<b>Auffangschale</b> , für Universalplattform M1250-9902	M1250-9906	205,00 €
<b>Plattform für Innova® 2100/40/40R/42/42R, Excella® E24/E24R</b> , 45,7 x 45,7 cm, Phenoplast		
Universalplattform, Aluminium	M1250-9902	793,00 €
Vorbestückte Plattform für 50-mL-Erlenmeyerkolben	M1194-9903	992,00 €
Vorbestückte Plattform für 125-mL-Erlenmeyerkolben	M1194-9904	846,00 €
Vorbestückte Plattform für 250-mL-Erlenmeyerkolben	M1194-9905	876,00 €
Vorbestückte Plattform für 500-mL-Erlenmeyerkolben	M1194-9906	846,00 €
Vorbestückte Plattform für 1-L-Erlenmeyerkolben	M1194-9907	810,00 €
Vorbestückte Plattform für 2-L-Erlenmeyerkolben	M1194-9908	810,00 €
Plattform für Haftfolienkissen, Haftfolienkissen sind separat zu bestellen	M1250-9903	569,00 €
<b>Quick-Change-Plattformset</b> , erlaubt Plattformmontage ohne Werkzeug	M1192-9901	457,00 €
<b>Spannrollenträger</b> , fixiert Racks und Gefäße zwischen gummigepolsterten Spannrollen	M1194-9909	714,00 €
<b>Träger</b> , mit rutschfester Gummioberfläche	M1194-9910	650,00 €
<b>Rollenset</b> , für Spannrollenträger (eine zusätzliche Spannrolle)	M1194-9923	222,00 €
<b>Upgradeset</b> , zum Umrüsten von Modell 2100 zu Modell 2150	M1194-9926	497,00 €
<b>Temperatur- und Drehzahlüberwachungsset</b> , für Aufzeichnung auf einem externen Kurvenschreiber für Innova® 2100/2150/2300/2350	M1194-9924	1.070,00 €

✎ Bestellinformationen für andere Spannungsoptionen als 230V/50Hz ab Seite 450

## New Brunswick™ Innova® 2150



Bestellinformationen		
Bezeichnung	Best.-Nr.	Preis
<b>New Brunswick™ Innova® 2150</b> , Plattform separat erhältlich, 220/230 V/50/60 Hz, Orbit 1,9 cm (3/4 Zoll)	M1194-0012	4.185,00 €
<b>Austauschbare Plattform für Innova® 2150</b> , 61 x 45,7 cm, Phenoplast		
Universalplattform	M1194-9912	846,00 €
Vorbestückte Plattform für 1-L-Erlenmeyerkolben	M1194-9919	975,00 €
Vorbestückte Plattform für 2-L-Erlenmeyerkolben	M1194-9920	810,00 €
<b>Spannrollenträger</b> , fixiert Glasgefäße zwischen gummigepolsterten Spannrollen	M1194-9921	810,00 €
<b>Träger</b> , mit rutschfester Gummioberfläche	M1194-9922	758,00 €
<b>Rollenset</b> , für Spannrollenträger (eine zusätzliche Spannrolle)	M1194-9925	223,00 €
<b>Quick-Change-Plattformset</b> , erlaubt Plattformmontage ohne Werkzeug	M1194-9927	457,00 €
<b>Temperatur- und Drehzahlüberwachungsset</b> , für Aufzeichnung auf einem externen Kurvenschreiber für Innova® 2100/2150/2300/2350	M1194-9924	1.070,00 €

✎ Bestellinformationen für andere Spannungsoptionen als 230V/50Hz ab Seite 450

ℹ Weitere Informationen unter [www.eppendorf.com](http://www.eppendorf.com)

Unverbindliche Preisempfehlung. Alle Preise zzgl. USt.  
Technische Änderungen vorbehalten.

## New Brunswick™ Innova® 2300



Bestellinformationen		
Bezeichnung	Best.-Nr.	Preis
<b>New Brunswick™ Innova® 2300</b> , Plattform separat erhältlich, 220/230 V/50/60 Hz, Orbit 2,5 cm (1 Zoll)	M1191-0002	6.366,00 €
220/230 V/50/60 Hz, Orbit 5,1 cm (2 Zoll)	M1191-0022	6.711,00 €
<b>Auffangschale</b> , zum Auffangen von Verschüttungen, zur Verwendung mit Universalplattform M1250-9920	M1250-9921	222,00 €
<b>Plattform für Innova® 2300/43/43R, Excella® E10/E25/E25R</b> , 76 x 46 cm, Aluminium		
Universalplattform, Aluminium	M1250-9920	1.093,00 €
Vorbestückte Plattform für 50-mL-Erlenmeyerkolben	M1191-9908	1.455,00 €
Vorbestückte Plattform für 125-mL-Erlenmeyerkolben	M1191-9909	1.415,00 €
Vorbestückte Plattform für 250-mL-Erlenmeyerkolben	M1191-9910	1.310,00 €
Vorbestückte Plattform für 500-mL-Erlenmeyerkolben	M1191-9911	1.227,00 €
Vorbestückte Plattform für 1-L-Erlenmeyerkolben	AG-1	1.161,00 €
Vorbestückte Plattform für 2-L-Erlenmeyerkolben	AG-2	1.143,00 €
Vorbestückte Plattform für 2,8-L-Fernbachkolben	AG-28	1.161,00 €
Vorbestückte Plattform für 6-L-Erlenmeyerkolben	AG-6	1.123,00 €
Plattform für Haftfolienkissen, Haftfolienkissen sind separat zu bestellen	M1250-9904	750,00 €
<b>Träger</b> , mit rutschfester Gummioberfläche	AG-00	838,00 €
<b>Quick-Change-Plattformset</b> , erlaubt Plattformmontage ohne Werkzeug	M1191-9904	483,00 €
<b>Upgradeset</b> , zum Umrüsten von Modell 2300 zu Modell 2350	M1191-9905	510,00 €
<b>Temperatur- und Drehzahlüberwachungsset</b> , für Aufzeichnung auf einem externen Kurvenschreiber für Innova® 2100/2150/2300/2350	M1194-9924	1.070,00 €

✎ Bestellinformationen für andere Spannungsoptionen als 230V/50Hz ab Seite 450

## New Brunswick™ Innova® 2350



Bestellinformationen		
Bezeichnung	Best.-Nr.	Preis
<b>New Brunswick™ Innova® 2350</b> , Plattform separat erhältlich, 220/230 V/50/60 Hz, Orbit 2,5 cm (1 Zoll)	M1191-0012	6.936,00 €
220/230 V/50/60 Hz, Orbit 5,1 cm (2 Zoll)	M1191-0032	7.270,00 €
<b>Austauschbare Plattform für Innova® 2350</b> , 91,4 x 61 cm, Bootsbausperrholz, sofern nicht anders angegeben		
Universalplattform	PTL-386	1.083,00 €
Universalplattform, Aluminium	PTL-393	668,00 €
Vorbestückte Plattform für 125-mL-Erlenmeyerkolben	M1191-9912	1.841,00 €
Vorbestückte Plattform für 250-mL-Erlenmeyerkolben	M1191-9913	1.809,00 €
Vorbestückte Plattform für 500-mL-Erlenmeyerkolben	M1191-9914	1.603,00 €
<b>Träger</b> , mit rutschfester Gummimatte	AG-21-00	981,00 €
<b>Temperatur- und Drehzahlüberwachungsset</b> , für Aufzeichnung auf einem externen Kurvenschreiber für Innova® 2100/2150/2300/2350	M1194-9924	1.070,00 €

✎ Bestellinformationen für andere Spannungsoptionen als 230V/50Hz ab Seite 450

Your local distributor: [www.eppendorf.com/contact](http://www.eppendorf.com/contact)  
Eppendorf Vertrieb Deutschland GmbH · Peter-Henlein-Str. 2 50389 · Wesseling-Berzdorf · Germany · Tel. +49 2232 418-0 · Fax +49 2232 418-155 ·  
[www.eppendorf.de](http://www.eppendorf.de) · [vertrieb@eppendorf.de](mailto:vertrieb@eppendorf.de) · Eppendorf Austria GmbH · 1210 Wien · Austria · Tel. +43 1 890 13 64-0 · Fax +43 1 890 13 64-20 · [www.eppendorf.at](http://www.eppendorf.at)

## New Brunswick™ Innova® 5050/5051 Regalsysteme



### Beschreibung

Sparen Sie Platz und stapeln Sie Ihre offenen Plattformschüttler Innova 2300. Modell 5050 ist ein stabiles Edelstahlregal für bis zu vier Innova 2300-Schüttler. Die Regalerweiterung Innova 5051 für vier zusätzliche Schüttler kann angebaut werden, um die Gesamtzahl auf acht Innova 2300-Schüttler zu erhöhen.

### Produkteigenschaften

- > Mit Elektroleiste zum Anschluss mehrerer Schüttler
- > Maximaldrehzahl 400 rpm für 2,5-cm-Orbits und 300 rpm für 5,1-cm-Orbits
- > Für größere Kolben können die höhenverstellbaren Einlegeböden entfernt werden
- > Wird vormontiert geliefert

### Bestellinformationen

Bezeichnung	Best.-Nr.	Preis
New Brunswick™ Innova® 5050 Regalsystem, 230/240 V/50/60 Hz	M1232-0101	5.746,00 €
Regalerweiterung New Brunswick™ Innova® 5051, 230/240 V/50/60 Hz	M1232-0111	3.875,00 €

## Klammern und Zubehör für Universalplattformen



Vorbestückte Plattformen werden mit vorinstallierten Klammern in einer Größe geliefert.



Halteklammer, Edelstahl, aus einem Stück gefertigt, mit Federn für mehr Stabilität bei erhöhten Drehzahlen.



Mikrotestplattenhalter und Träger lassen sich an jeder Universalplattform montieren und sichern Mikrotestplatten beim Schütteln. Jedes Rack fixiert die Platten und kann zum Stapeln oder einlagigen Anordnen der Platten bestellt werden.



Reagenzglasgestelle, klein, mittel und groß.



Spannrollenträger fixieren Gefäße zwischen verstellbaren, gepolsterten Spannrollen.



Universalplattform mit Halteklammern, Reagenzglasgestellen und Haftband.

➤ Weitere Informationen unter [www.eppendorf.com](http://www.eppendorf.com)

Unverbindliche Preisempfehlung. Alle Preise zzgl. USt.  
Technische Änderungen vorbehalten.

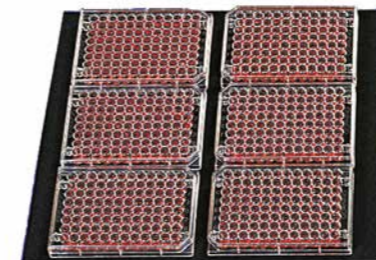

Die Träger verfügen über eine rutschfeste Oberfläche für Anwendungen bei geringen Drehzahlen.



Haftfolienkissen (abgebildet) und Haftband können bei Geschwindigkeiten bis zu 250 rpm statt Halteklammern eingesetzt werden. Für Haftfolienkissen wird eine Oberfläche aus eloxiertem Aluminium benötigt.

### Zubehör

Bezeichnung	Best.-Nr.	Preis
<b>Reagenzglasgestell, klein, 30,0 x 8,0 x 12,9 cm</b>		
Durchmesser 8 – 11 mm	M1289-0001	309,00 €
Durchmesser 12 – 15 mm	M1289-0002	309,00 €
Durchmesser 15 – 18 mm	M1289-0003	309,00 €
Durchmesser 18 – 21 mm	M1289-0004	309,00 €
Durchmesser 22 – 26 mm	M1289-0005	309,00 €
Durchmesser 26 – 30 mm	M1289-0006	309,00 €
<b>Reagenzglasgestell, mittel, 36 x 8 x 12,9 cm</b>		
Durchmesser 8 – 11 mm, 60 Gefäße	M1289-0010	309,00 €
Durchmesser 12 – 15 mm, 44 Gefäße	M1289-0020	309,00 €
Durchmesser 15 – 18 mm, 31 Gefäße	M1289-0030	309,00 €
Durchmesser 18 – 21 mm, 23 Gefäße	M1289-0040	309,00 €
Durchmesser 22 – 26 mm, 16 Gefäße	M1289-0050	309,00 €
Durchmesser 26 – 30 mm, 16 Gefäße	M1289-0060	309,00 €
<b>Reagenzglasgestell, groß, 45 x 8 x 12,9 cm</b>		
Durchmesser 8 – 11 mm, 80 Gefäße	M1289-0100	309,00 €
Durchmesser 12 – 15 mm, 60 Gefäße	M1289-0200	309,00 €
Durchmesser 15 – 18 mm, 42 Gefäße	M1289-0300	309,00 €
Durchmesser 18 – 21 mm, 30 Gefäße	M1289-0400	309,00 €
Durchmesser 22 – 26 mm, 22 Gefäße	M1289-0500	309,00 €
Durchmesser 26 – 30 mm, 20 Gefäße	M1289-0600	309,00 €
<b>Kolbenhalter, für 1-L-Medienflaschen</b>	ACSB-1000S	92,90 €
<b>Kolbenhalter, für 500-mL-Medienflaschen</b>	ACSB-500S	92,90 €
<b>Angewinkelter Halter für Reagenzglasgestell, für Reagenzglasgestelle und Mikroplatten vom Anwender</b>	TTR-210	307,00 €
<b>Abstandhalter für TTR-210, für TTR-210</b>	TTR-215	103,00 €
<b>Mikrotestplattenhalter, für mehrere Platten nebeneinander, für fünf Platten nebeneinander</b>	TTR-221	307,00 €
<b>Mikrotestplattenhalter, zum Stapeln, zum Stapeln von drei Deepwell- oder neun Standardplatten übereinander</b>	M1289-0700	309,00 €
<b>Haftfolienkissen-Adapter-Kit, für biologische Schüttler, 2 eloxierte Aluminiumbleche, jeweils 15,2 x 45,7 cm (6 x 18 in)</b>	M1250-9504	183,00 €
<b>Haftband, Rolle 500 x 4,1 cm</b>	M1250-9600	269,00 €
<b>Haftfolienkissen, 20 x 20 cm</b>	M1250-9700	76,40 €
<b>Auffangschale, für Universalplattform M1250-9902</b>	M1250-9906	205,00 €
<b>Auffangschale, zum Auffangen von Verschüttungen, zur Verwendung mit Universalplattform M1250-9920</b>	M1250-9921	222,00 €

Your local distributor: [www.eppendorf.com/contact](http://www.eppendorf.com/contact)  
Eppendorf Vertrieb Deutschland GmbH · Peter-Henlein-Str. 2 50389 · Wesseling-Berzdorf · Germany · Tel. +49 2232 418-0 · Fax +49 2232 418-155 ·  
[www.eppendorf.de](http://www.eppendorf.de) · [vertrieb@eppendorf.de](mailto:vertrieb@eppendorf.de) · Eppendorf Austria GmbH · 1210 Wien · Austria · Tel. +43 1 890 13 64-0 · Fax +43 1 890 13 64-20 · [www.eppendorf.at](http://www.eppendorf.at)

# Universalplattformen und Klammern für Inkubationsschüttler

Universalplattformen und Klammern für Inkubationsschüttler

	Innova® 40/40R	Innova® 42/42R	Innova® 43/43R	Innova® 44/44R
	M1250-9902	M1250-9902	M1250-9920	M1282-9904
Erlenmeyerkolben 10 mL	109	109	183	187
Erlenmeyerkolben 25 mL	64	64	92	93
Erlenmeyerkolben 50 mL	45	45	92	91
Erlenmeyerkolben 125 mL	21	21	39	39
Erlenmeyerkolben 250 mL	18	18	30	30
Erlenmeyerkolben 500 mL	14	14	18	24
Erlenmeyerkolben 1 L	8	8	12	14
Erlenmeyerkolben 2 L	5	5	8	8
Medienflasche 500 mL	9	9	19	18
Medienflasche 1 L	8	8	13	13
Laubr-Thompson 2 L	5	5	8	8
Fernbachkolben 2,8 L	4	4	6	6
Erlenmeyerkolben 3 L	4	4	6	6
Erlenmeyerkolben 4 L		4	6	6
Erlenmeyerkolben 5 L		4	6	6
Erlenmeyerkolben 6 L		2	4	
Mikrotestplattenhalter, für mehrere Platten nebeneinander	5	2	4	4
Mikrotestplattenhalter, zum Stapeln	8	8	16	16
Reagenzglasgestell, klein, 30,0 x 8,0 x 12,9 cm	5	5	9	9
Reagenzglasgestell, mittel, 36 x 8 x 12,9 cm	5	5	9	9
Reagenzglasgestell, groß, 45 x 8 x 12,9 cm	4	4	7	7
Plattformgröße	46 x 46 cm	46 x 46 cm	76 x 46 cm	76 x 46 cm

Vorbestückte Plattformen für Inkubationsschüttler und deren Kapazität

	Innova® 40/40R		Innova® 42/42R		Innova® 43/43R	
	Klammern	Best.-Nr.	Klammern	Best.-Nr.	Klammern	Best.-Nr.
Erlenmeyerkolben 50 mL	64	M1194-9903	64	M1194-9903	108	M1191-9908
Erlenmeyerkolben 125 mL	34	M1194-9904	34	M1194-9904	60	M1191-9909
Erlenmeyerkolben 250 mL	25	M1194-9905	25	M1194-9905	40	M1191-9910
Erlenmeyerkolben 500 mL	16	M1194-9906	16	M1194-9906	24	M1191-9911
Erlenmeyerkolben 1 L	9	M1194-9907	9	M1194-9907	15	AG-1
Erlenmeyerkolben 2 L	5	M1194-9908	5	M1194-9908	12	AG-2
Fernbachkolben 2,8 L	4	M1233-9932	4	M1233-9932	6	AG-28
Erlenmeyerkolben 4 L			4	M1233-9930	6	AG-4
Erlenmeyerkolben 6 L					4	AG-6
Haftfolienkissen		M1250-9903		M1250-9903		M1250-9904
Plattformgröße	46 x 46 cm		46 x 46 cm		76 x 46 cm	

➤ Weitere Informationen unter [www.eppendorf.com](http://www.eppendorf.com)

Unverbindliche Preisempfehlung. Alle Preise zzgl. USt.  
Technische Änderungen vorbehalten.

Innova® S44i	Excella® E24/E24R	Excella® E25/E25R	Kolbenhalter	Kolbenhalter	
M1250-9920	M1250-9902	M1250-9920	Best.-Nr.	Abmessungen (B x H)	Preis
238	109	183	ACE-10S	31 x 26 mm	17,90 €
238	64	92	M1190-9004	38 x 21 mm	18,90 €
130	45	92	M1190-9000	51 x 26 mm	19,90 €
81	21	39	M1190-9001	66 x 36 mm	21,00 €
49	18	30	M1190-9002	79 x 48 mm	29,90 €
36	14	18	M1190-9003	100 x 52 mm	35,40 €
20	8	12	ACE-1000S	120 x 63 mm	44,30 €
13	5	8	ACE-2000S	152 x 71 mm	69,60 €
20	9	19	ACSB-500S	110 x 108 mm	92,90 €
20	8	13	ACSB-1000S	129 x 146 mm	92,90 €
13	5	8	M1190-9005	168 x 112 mm	107,00 €
8	4	6	ACFE-2800S	198 x 66 mm	88,40 €
8	4	6	ACE-3000S	189 x 128 mm	80,80 €
8		6	ACE-4000S	196 x 95 mm	79,50 €
6		6	ACE-5000S	222 x 145 mm	86,30 €
4		4	ACE-6000S	225 x 96 mm	95,30 €
4	5	4	TTR-221		307,00 €
20	8	16	M1289-0700		309,00 €
12	5	9	siehe Seite 342		
10	5	9	siehe Seite 342		
8	4	7	siehe Seite 342		
76 x 62 cm	46 x 46 cm	76 x 46 cm			

Innova® 44/44R		Innova® S44i		Excella® E24/E24R		Excella® E25/E25R	
Klammern	Best.-Nr.	Klammern	Best.-Nr.	Klammern	Best.-Nr.	Klammern	Best.-Nr.
60	M1282-9905	86	S44I040002	64	M1194-9903	108	M1191-9908
40	M1282-9906	53	S44I040003	34	M1194-9904	60	M1191-9909
24	M1282-9907	39	S44I040004	25	M1194-9905	40	M1191-9910
15	M1282-9908	23	S44I040005	16	M1194-9906	24	M1191-9911
12	M1282-9909	15	S44I040006	9	M1194-9907	15	AG-1
6	M1282-9910	8	S44I040007	5	M1194-9908	12	AG-2
6	M1282-9911	8	S44I040008	4	M1233-9932	6	AG-28
						4	AG-4
						4	AG-6
	M1282-9913				M1250-9903		M1250-9904
76 x 46 cm		76 x 62 cm		46 x 46 cm		76 x 46 cm	

Your local distributor: [www.eppendorf.com/contact](http://www.eppendorf.com/contact)

Eppendorf Vertrieb Deutschland GmbH · Peter-Henlein-Str. 2 50389 · Wesseling-Berzdorf · Germany · Tel. +49 2232 418-0 · Fax +49 2232 418-155 ·  
[www.eppendorf.de](http://www.eppendorf.de) · [vertrieb@eppendorf.de](mailto:vertrieb@eppendorf.de) · Eppendorf Austria GmbH · 1210 Wien · Austria · Tel. +43 1 890 13 64-0 · Fax +43 1 890 13 64-20 · [www.eppendorf.at](http://www.eppendorf.at)

# Universalplattformen und Kolbenhalter für offene Plattformschüttler der Innova®-Reihe

Universalplattformen und Kolbenhalter für offene Plattformschüttler der Innova®-Reihe

	Innova® 2000	Innova® 2050	Innova® 2100	Innova® 2150
	M1001-0240	M1190-9900	M1250-9902	M1194-9912
Erlenmeyerkolben 10 mL	60	86	109	
Erlenmeyerkolben 25 mL	20	32	64	
Erlenmeyerkolben 50 mL	15	32	45	63
Erlenmeyerkolben 125 mL	11	16	21	35
Erlenmeyerkolben 250 mL	6	10	18	24
Erlenmeyerkolben 500 mL	4	8	14	20
Erlenmeyerkolben 1 L			8	12
Erlenmeyerkolben 2 L			5	6
Medienflasche 500 mL	4	6	9	15
Medienflasche 1 L	2	4	8	11
Laubr-Thompson 2 L			4	5
Fernbachkolben 2,8 L			4	5
Erlenmeyerkolben 3 L			4	5
Erlenmeyerkolben 4 L			4	5
Erlenmeyerkolben 5 L			4	4
Erlenmeyerkolben 6 L			2	3
Mikrotestplattenhalter, zum Stapeln	3	8	8	16
Mikrotestplattenhalter, für mehrere Platten nebeneinander		2	2	4
Reagenzglasgestell, klein, 30,0 x 8,0 x 12,9 cm	3	4	5	9
Reagenzglasgestell, mittel, 36 x 8 x 12,9 cm		3	5	9
Reagenzglasgestell, groß, 45 x 8 x 12,9 cm			4	7
Plattformgröße	33 x 28 cm	41 x 31 cm	46 x 46 cm	61 x 46 cm

Vorbestückte Plattformen für offene Plattformschüttler der Innova-Reihe und deren Kapazität

	Innova® 2000		Innova® 2050		Innova® 2100	
	Klammern	Best.-Nr.	Klammern	Best.-Nr.	Klammern	Best.-Nr.
Erlenmeyerkolben 10 mL	60	AG2-10	86	M1190-9901		
Erlenmeyerkolben 25 mL	32	M1190-9919	48	M1190-9902		
Erlenmeyerkolben 50 mL	20	M1190-9915	35	M1190-9903	64	M1194-9903
Erlenmeyerkolben 125 mL	12	M1190-9916	20	M1190-9904	34	M1194-9904
Erlenmeyerkolben 250 mL	8	M1190-9917	12	M1190-9905	25	M1194-9905
Erlenmeyerkolben 500 mL	6	M1190-9918	8	M1190-9906	16	M1194-9906
Erlenmeyerkolben 1 L			6	M1190-9911	9	M1194-9907
Erlenmeyerkolben 2 L					5	M1194-9908
Fernbachkolben 2,8 L						M1233-9932
Erlenmeyerkolben 4 L						
Erlenmeyerkolben 6 L						
Haftfolienkissen		M1190-0300				M1250-9903
Plattformgröße		33 x 28 cm		41 x 31 cm		46 x 46 cm

➤ Weitere Informationen unter [www.eppendorf.com](http://www.eppendorf.com)

Unverbindliche Preisempfehlung. Alle Preise zzgl. USt.  
Technische Änderungen vorbehalten.

Innova® 2300	Innova® 2350	Kolbenhalter	Kolbenhalter	
M1250-9920	PTL-386	Best.-Nr.	Abmessungen (B x H)	Preis
183		ACE-10S	31 x 26 mm	17,90 €
92		M1190-9004	38 x 21 mm	18,90 €
92		M1190-9000	51 x 26 mm	19,90 €
39	75	M1190-9001	66 x 36 mm	21,00 €
30	50	M1190-9002	79 x 48 mm	29,90 €
18	30	M1190-9003	100 x 52 mm	35,40 €
12	24	ACE-1000S	120 x 63 mm	44,30 €
8	15	ACE-2000S	152 x 71 mm	69,60 €
19	35	ACSB-500S	110 x 108 mm	92,90 €
13	23	ACSB-1000S	129 x 146 mm	92,90 €
6	12	M1190-9005	168 x 112 mm	107,00 €
6	12	ACFE-2800S	198 x 66 mm	88,40 €
6	11	ACE-3000S	189 x 128 mm	80,80 €
6	11	ACE-4000S	196 x 95 mm	79,50 €
6	8	ACE-5000S	222 x 145 mm	86,30 €
4	7	ACE-6000S	225 x 96 mm	95,30 €
16	16	M1289-0700		309,00 €
4	4	TTR-221		307,00 €
9	18	siehe Seite 342		
9	13	siehe Seite 342		
7	12	siehe Seite 342		
76 x 46 cm	91 x 61 cm			

Innova® 2150		Innova® 2300		Innova® 2350	
Klammern	Best.-Nr.	Klammern	Best.-Nr.	Klammern	Best.-Nr.
80	M1194-9915	108	M1191-9908		
48	M1194-9916	60	M1191-9909	96	M1191-9912
35	M1194-9917	40	M1191-9910	70	M1191-9913
20	M1194-9918	24	M1191-9911	40	M1191-9914
12	M1194-9919	15	AG-1		
8	M1194-9920	12	AG-2		
		6	AG-28		
		6	AG-4		
		4	AG-6		
			M1250-9904		
	61 x 46 cm		76 x 46 cm		91 x 61 cm

Your local distributor: [www.eppendorf.com/contact](http://www.eppendorf.com/contact)  
Eppendorf Vertrieb Deutschland GmbH · Peter-Henlein-Str. 2 50389 · Wesseling-Berzdorf · Germany · Tel. +49 2232 418-0 · Fax +49 2232 418-155 ·  
[www.eppendorf.de](http://www.eppendorf.de) · [vertrieb@eppendorf.de](mailto:vertrieb@eppendorf.de) · Eppendorf Austria GmbH · 1210 Wien · Austria · Tel. +43 1 890 13 64-0 · Fax +43 1 890 13 64-20 · [www.eppendorf.at](http://www.eppendorf.at)



# »Heal, fuel, and feed the world – Heilung, Kraftstoffe und Nahrung für die Welt.«

*Stephen Sherwin*

Bioverfahrenstechniker entwickeln und produzieren eine Vielzahl der Produkte und Inhaltsstoffe, die heute erhältlich sind. Diese eignen sich für die unterschiedlichsten Anwendungen in der Pharma-, Chemie- und Lebensmittelindustrie. Stephen Sherwin, ehemaliger Chairman des BIO-Verbandes, beschrieb dies treffend mit: „Heal, fuel, and feed the world – Heilung, Kraftstoffe und Nahrung für die Welt“.

Bioprozesslösungen von Eppendorf kommen schon seit Jahrzehnten erfolgreich in diesen Industriezweigen und der angewandten Forschung zum Einsatz. Durch die Nutzung der starken Synergien in der Bioreaktortechnologie und Polymerherstellung hat sich Eppendorf als globaler Anbieter und wertvoller Lieferant für seine Kunden profiliert. Mit einem integrierten Sortiment, das neben Geräten auch Software, Verbrauchsartikel und Services umfasst, können wir die Anforderungen der Bioprozessentwicklung bis hin zur Produktion erfüllen. Auf diese Weise unterstützen wir ganz im Einklang mit unserem Unternehmensleitbild Eppendorf-Kunden weltweit in ihrem Bemühen, die Lebensbedingungen der Menschen zu verbessern.

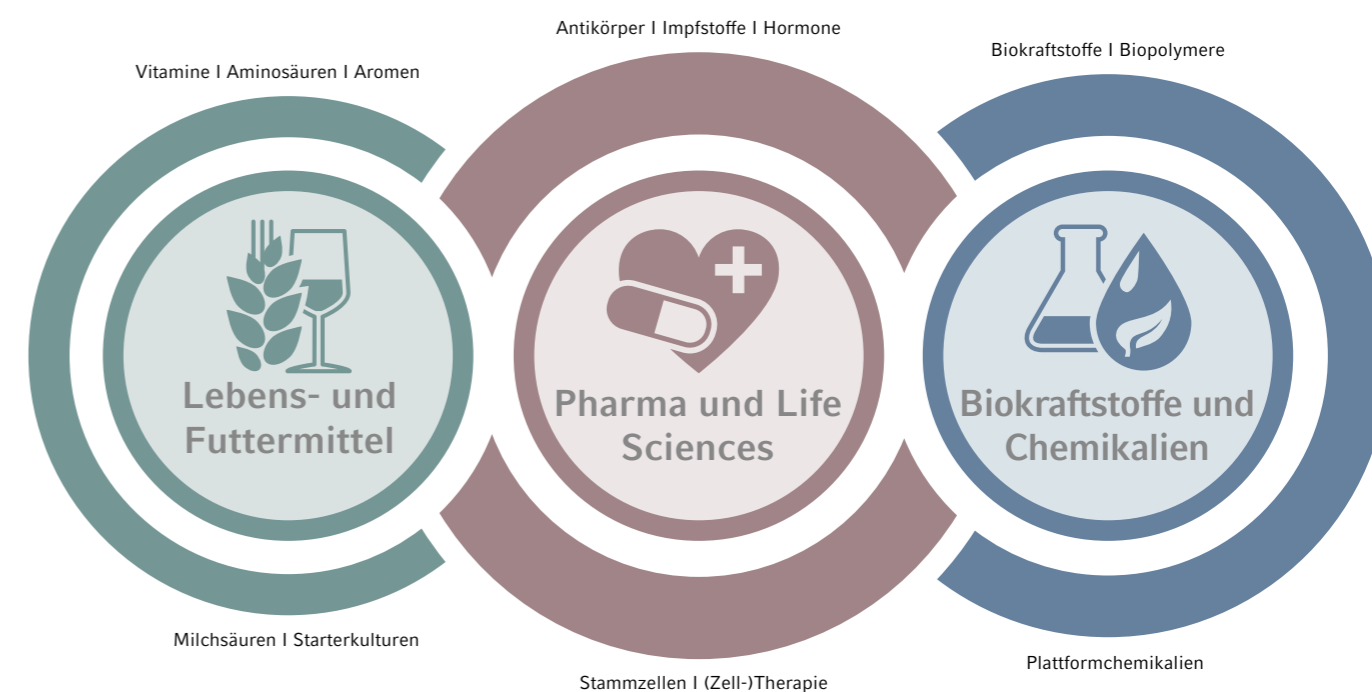

## Lösungen für die Herausforderungen unserer Kunden

Einwegartikel, Automatisierung, Perfusionskultur und andere Technologien haben das Potenzial, die Effizienz zu steigern und die Arbeitsabläufe von Forschern und Technikern zu verändern. Mit der Prozessintensivierung entsteht auch die Notwendigkeit, Ressourcen sinnvoll einzusetzen. Anwender müssen eine steigende Datenmenge bewältigen, um ihre Ziele schneller zu erreichen. Sie werden anhand von Prozessleistungsmerkmalen wie z. B. den Kosten pro Lauf und den Durchlaufzeiten beurteilt.

Eppendorf ist der richtige Partner, um diesen Herausforderungen zu begegnen. Branchenprofis Komplettlösungen für ihre Aufgaben zur Verfügung zu stellen ist das, worauf unsere Bioprozessspezialisten Tag für Tag hinarbeiten. Unsere Expertenteams kümmern sich weltweit um unsere Kunden.

»Unsere Bioprozess-Kunden erwarten eine bestimmte Art der Unterstützung. Unsere Mitarbeiter müssen sich nicht nur mit den Geräten auskennen, sie müssen auch über Wissen zu biologischen Anwendungen verfügen. Schließlich können wir nur helfen, wenn wir genau verstehen, was unsere Kunden tun und benötigen. Und in vielen Fällen führt dieser enge Kontakt auch zu neuen Lösungen.«  
Dr. Karl Rix, Vice President, Head of Business Unit Bioprocess, Eppendorf



### Prozess und Herstellung

Die biopharmazeutische Landschaft wurde lange von der Produktion rekombinanter Proteine und monoklonaler Antikörper (mABs) dominiert. Gegenwärtig geht der Trend in der Branche hin zu einer stärkeren Diversifizierung der Produktpalette mit einer breiteren Auswahl an biologischen Arzneistoffen (APIs) einschließlich Biosimilars. Als Reaktion auf diese steigenden Anforderungen setzen Unternehmen flexible Systeme ein, die auf die Optimierung von Kosten und Markteinführungszeit ausgelegt sind. Eppendorf bietet flexible Bioprozesslösungen aus einer Hand, die Batch-, Fed-Batch-, kontinuierliche Prozesse und Perfusionskultivierung unterstützen. Von parallelen Bioreaktor-Systemen im kleinen Maßstab für Bioprozessentwicklung im frühen Stadium über Benchtop-Bioreaktoren und Fermentern für Labore bis hin zu in situ sterilisierbaren Produkten für Technologietransfer und Scale-up für die Produktion. Sie ermöglichen es Bioprozess-Experten, stabile und reproduzierbare Prozesse in allen Maßstäben zu etablieren.



### Steuerung und Analytik

Die Überwachung und Steuerung spielt in der Bioprozessentwicklung eine entscheidende Rolle. Sie stellt die Prozessumgebung für optimales Zellwachstum und hohe Ausbeuten sicher. Die Anwendung von PAT-Konzepten (Process Analytical Technology) liefert Echtzeiteinblicke und verbessert so die Qualität. Vorhersagemodelle zur Zellen- und Prozessleistung sorgen für ein besseres Prozessverständnis und eine optimierte Steuerung durch Prognose und Abschätzung der optimalen Parametereinstellungen. Statistische Tools wie Multivariate Data Analysis (MVA) helfen den Wissenschaftlern, das Maximum aus ihren Daten herauszuholen.

Software-Lösungen von Eppendorf machen sich diese Techniken zunutze, um mehr als nur Bioprozesssteuerung zu bieten. Ein umfassendes Daten- und Informationsmanagement unterstützt die Wissenschaftler bei der Verstärkung ihrer Entwicklungsanstrengungen.



### Qualität und regulatorische Aspekte

Der Quality-by-Design-Ansatz der FDA zielt darauf ab, Produktqualität und Prozesseffizienz so früh wie möglich in den Prozess zu integrieren. Dazu gehört u. a. die Identifizierung kritischer Prozessparameter (CPPs) und kritischer Qualitätsattribute (CQAs). Diese müssen in der biopharmazeutischen Entwicklung schon früh überwacht, kontrolliert und dokumentiert werden. Prozessautomatisierung eröffnet neue Möglichkeiten in Bezug auf Qualitätskontrolle und Validierung, vor allem in GMP-Umgebungen. Die parallelen Eppendorf-Bioreaktorsysteme im kleinen Maßstab unterstützen Kunden bei der Einführung von Quality-by-Design-Prinzipien (QbD) in der Entwicklungsphase. Unsere moderne Bioprozess-Steuerungssoftware erfüllt die Anforderungen von 21 CFR Part 11. Einweg-Bioreaktor-Lösungen von Eppendorf helfen, Labore effizienter und sicherer zu machen.



### Integration und Services

Bioproszestechnik erfordert einen erstklassigen Service, um optimale Ergebnisse zu erzielen. Globalisierung, digitale Technologien, steigender Kostendruck und die Notwendigkeit, in ihren Abläufen flexibel zu sein, stellen die Unternehmen im Bioproszessektor vor neue Herausforderungen. Sie müssen ihre Prozesse, Einrichtungen und Lieferketten an diese Anforderungen anpassen, globale Netzwerke schaffen und eine hochwertige Ausbildung all ihrer Mitarbeiter sicherstellen. Wir bei Eppendorf verfügen über ein breites Fachwissen zu Automation und zur Integration von Fremdgeräten. So ist gewährleistet, dass Ihre Systeme effizient arbeiten und nahtlos eingebunden werden. Eppendorf-Kunden können sich auf einen hochwertigen technischen und Applikationssupport, auf umfassende Trainings und technische Dokumentationen verlassen.



## Impfstoffe

Angetrieben durch Epidemien und staatliche Impfprogramme besteht ein steigender Bedarf für die Entwicklung neuer Impfstoffe und die Industrie wächst im zweistelligen Bereich. Bioprocessanlagen von Eppendorf helfen Unternehmen flexible Prozesse einzuführen, die dabei helfen Kosten einzudämmen und die Markteinführungszeit zu verkürzen. Mehr Informationen auf [www.eppendorf.com/vaccines](http://www.eppendorf.com/vaccines)



## Antikörper/Hormone

Verbesserte Kultivierungstechniken wie Perfusion und neue Möglichkeiten der Datenverarbeitung und Automatisierung verbessern die Entwicklung von Antikörpern, therapeutischen Proteinen und Wirkstoffen. Mehr Informationen wie Eppendorf Sie bei diesen Initiativen unterstützen kann, finden sie auf [www.eppendorf.com/antibodies](http://www.eppendorf.com/antibodies)

Neben Standardrührern bietet Eppendorf auch spezielle Rührer zur Erleichterung von kontinuierlichen oder Perfusionprozessen: Spinfilter, Cell-Lift-Rührer und Festbettrührer. Fibra-Cel® Disks sind ein Feststoff, der zur Kultivierung von adhärenen Säuger-, Insekten- und anderen tierischen Zellen verwendet wird, wenn sekretierte Proteine hergestellt werden sollen.

Die wichtigsten Vorteile:

- > Schutz der Zellen vor Scherkräften führt im Durchschnitt zu 10 mal höheren Zelldichten als bei herkömmlichen Mikroträgern
- > Effizienterer Transfer von Nährstoffen und Sauerstoff
- > Geringes Druckgefälle innerhalb des Betts für effizientes Scale-up
- > Größere Oberflächen/Volumen-Verhältnisse

## Stammzellen

Stammzellbasierte Technologien sind vielversprechende Ansätze für Therapien und Wirkstoffforschung. Zur Kommerzialisierung werten Forscher die Standardisierung ihrer Kulturen und effizientes Scale-up aus. Eppendorf-Kunden verlassen sich auf unsere Bioprocess-Lösungen zur kontrollierten Kultivierung induzierter pluripotenter Stammzellen (iPSCs), mesenchymaler Stammzellen (MSCs) und anderer Zellen.



Forscher bei Ncardia®, Niederlande, verlassen sich bei der Entwicklung eines Prozesses zum Scale-up ihrer Produktion von iPSC-abgeleiteten kardiovaskulären Zellen auf das DASbox® Mini-Bioreaktorsystem. Dieses und weitere Beispiele aus der Forschung finden Sie unter [www.eppendorf.com/stem-cell-bioprocessing](http://www.eppendorf.com/stem-cell-bioprocessing)



## Lebens- und Futtermittel

Mikroorganismen werden in der Lebens- und Futtermittelindustrie regelmäßig für Prozesse wie die alkoholische Gärung, die Ansäuerung von Milchprodukten oder die Silierung eingesetzt. Außerdem gewinnen Bakterien und Pilze in der Herstellung von Lebensmittelzusätzen wie Vitaminen, Antioxidantien oder bioaktiven Peptiden an Popularität. Eppendorf-Fermenter sind in Größen von 65 mL bis 1.200 L erhältlich und unterstützen Prozessingenieure von der Forschung und Prozessentwicklung bis hin zur Produktion:

- > Stamm- und Prozesscharakterisierung
- > Scale-down
- > Fermentationen mit hoher Zelldichte
- > Scale-up

Lesen Sie, wie unsere Kunden bei BIOMIN®, Evonik® und andere von Eppendorf-Fermentationslösungen profitieren: [www.eppendorf.com/food-feed](http://www.eppendorf.com/food-feed)



## Chemikalien

Chemische Synthese steht durch den Einsatz von teilweise toxischen Reagenzien und Lösungsmitteln sowie einem hohen Energieverbrauch in direktem Konflikt zum nachhaltigen Umgang mit Energie und Rohstoffressourcen. Mittlerweile kann eine große Vielzahl von Chemikalien effizient durch mikrobielle Fermentation produziert werden. Sie werden zum Beispiel als Bausteine für Polymere, Lebensmittelzusätze und Inhaltsstoffe für Kosmetika eingesetzt. In der Zukunft werden komplexe Biopolymere das Potential haben, aus fossilen Brennstoffen gewonnene Kunststoffe zu ersetzen.

Weitere Informationen:  
[www.eppendorf.com/chemicals](http://www.eppendorf.com/chemicals)



## Akademische Kunden

Egal in welchem Bereich Sie forschen: Wir verstehen, dass Universitäten und andere öffentlich finanzierte Institute speziellen Herausforderungen wie regelmäßig wechselnden Mitarbeitern oder häufig begrenzten Budgets gegenüberstehen. Auch für diese Anforderungen hat Eppendorf die richtige Lösung.



Die BioFlo® 120 Auto Culture-Modi bieten auf Knopfdruck Prozesskontrolle für mikrobielle und Zellkulturanwendungen und machen die Steuerungsstation so zum perfekten Arbeitsgerät für Einsteiger.



Modell	DASbox® Mini Bioreactor System	DASGIP® Parallel Bioreactor Systems
Seite	358	358
Arbeitsvolumenbereich <sup>1)</sup>	60 – 250 mL	0,2–3,8 L
Einweg-Bioreaktoren erhältlich	■	■
Glasgefäße, autoklavierbar	■	■
Edelstahlgefäße, SIP		
Austauschbare Gefäße	■	■
Bakterien/Hefen/Pilze	■	■
Pflanzenzellen/Algen	■	■
Säuger-/tierische Zellen	■	■
Stammzellen	■	■
Insektenzellen	■	■
Anzahl paralleler Einheiten	Bis zu 24	Bis zu 16
Controller <sup>2)</sup>	DWC	DWC
Touchscreen-Steuereinheit		
BioCommand®		
DASware®	■	■
Gasmischoptionen	4 Gase (Luft, N <sub>2</sub> , O <sub>2</sub> , CO <sub>2</sub> )	4 Gase (Luft, N <sub>2</sub> , O <sub>2</sub> , CO <sub>2</sub> )
Steuerung der Begasung <sup>3)</sup>	TMFC	R oder TMFC
Abgasanalyse	■	■
Messung der optischen Dichte	■	■
Validierung		

<sup>1)</sup> Ausführung mit verschiedenen Gefäßgrößen <sup>2)</sup> Steuereinheiten: DWC = DASware® control, RPC = Reactor Process Controller, BCS = BioFlo® Control Software, SPS = Speicherprogrammierbare Steuerung  
<sup>3)</sup> Gasflussregler: R = Rotameter, TMFC = Massendurchflussregler



BioFlo® 120	BioFlo® 320
359	359
0,25 – 40 L	0,25–40 L
■	■
■	■
■	■
■	■
■	■
■	■
■	■
■	■
■	■
bis zu 3	bis zu 8
BCS	BCS
■	■
■	■
■	■
4 Gase (Luft, N <sub>2</sub> , O <sub>2</sub> , CO <sub>2</sub> )	4 Gase (Luft, N <sub>2</sub> , O <sub>2</sub> , CO <sub>2</sub> )
R oder TMFC	TMFC
■	■
■	■
■	■



Sie sind auf der Suche nach weiteren Bioprocess-Produkten? Werfen Sie einen Blick in unseren Bioprocessing-Katalog 2018/2019 – erhältlich auf unserer Website!

Weitere Informationen unter [www.eppendorf.com/catalog](http://www.eppendorf.com/catalog), in der Eppendorf-App und im eShop.



# Cell Handling



Modell	BioFlo® 510	CelliGen® 510
Seite	360	360
Arbeitsvolumenbereiche <sup>1)</sup>	10,75–32 L	10,75–32 L
Einweg-Bioreaktoren erhältlich		
Glasgefäße, autoklavierbar		
Edelstahlgefäße, SIP	■	■
Austauschbare Gefäße		
Bakterien/Hefen/Pilze	■	
Pflanzenzellen/Algen	■	■
Säuger-/tierische Zellen		■
Stammzellen		■
Insektenzellen	■	■
Anzahl paralleler Einheiten		
Controller <sup>2)</sup>	RPC/SPS	RPC/SPS
Touchscreen-Steuereinheit	■	■
BioCommand®	■	■
DASware®		
Gasmischoptionen	4 Gase (Luft, N <sub>2</sub> , O <sub>2</sub> , CO <sub>2</sub> )	4 Gase (Luft, N <sub>2</sub> , O <sub>2</sub> , CO <sub>2</sub> )
Steuerung der Begasung <sup>3)</sup>	TMFC	TMFC
Abgasanalyse	■	■
Messung der optischen Dichte		
Validierung	■	■

<sup>1)</sup> Ausführung mit verschiedenen Gefäßgrößen <sup>2)</sup> Controller: DWC = DASware® control, RPC = Reactor Process Controller, BCS = BioFlo® Control Software, SPS = Speicherprogrammierbare Steuerung  
<sup>3)</sup> Gasflussregler: R = Rotameter, TMFC = Massendurchflussregler

Modell	BioFlo® 610	BioFlo® Pro
Seite	360	361
Arbeitsvolumenbereiche <sup>1)</sup>	13 – 100 L	45 – 1.200 L <sup>1)</sup>
Einweg-Bioreaktoren erhältlich		
Glasgefäße, autoklavierbar		
Edelstahlgefäße, SIP	■	■
Austauschbare Gefäße		
Bakterien/Hefen/Pilze	■	■
Pflanzenzellen/Algen	■	■
Säuger-/tierische Zellen		
Stammzellen		
Insektenzellen	■	■
Anzahl paralleler Einheiten		
Controller <sup>2)</sup>	RPC	SPS
Touchscreen-Steuereinheit	■	■
BioCommand®	■	■
DASware®		
Gasmischoptionen	2 Gase (Luft, O <sub>2</sub> )	2 Gase (Luft, O <sub>2</sub> )
Steuerung der Begasung <sup>3)</sup>	TMFC	TMFC
Abgasanalyse	■	■
Messung der optischen Dichte		
Validierung	■	■

## Parallele Bioprozessführung für herausragende Ergebnisse – Systeme für Anwendungen im kleinen Maßstab



**DASbox® Mini Bioreactor System 60 – 250 mL Arbeitsvolumen**

### Produkteigenschaften

- > Vierfach-Parallelsystem, erweiterbar auf bis zu 24 parallel betriebene Glas- oder Einweg-Bioreaktoren
- > Geeignet für Zellkultur und mikrobielle Fermentation
- > Kompaktes Mini-Bioreaktorsystem: beansprucht nur 7 cm je Bioreaktor auf dem Labortisch
- > Optimales Instrument für die statistische Versuchsplanung (DoE) und Scale-down-Konzepte
- > Rührersteuerung unterstützt Rushton-, Propeller- oder Schrägblattrührer mit Überkopfantrieb
- > Die innovative flüssigkeitsfreie Temperaturregelung kommt ohne Kühlmittel aus und ermöglicht die unabhängige Temperierung der einzelnen Bioreaktoren
- > Präzise Überwachung und Regelung von pH, DO und Füllstand
- > Pumpen mit variabler Drehzahl für präzise Flüssigkeitszugabe und für den Betrieb im Batch-, Fed-Batch-, kontinuierlichen und zyklischen Perfusionsmodus
- > 4 Massendurchflussregler (TMFC) pro Bioreaktor ermöglichen individuelles Mischen von Luft, N<sub>2</sub>, O<sub>2</sub> und CO<sub>2</sub> in den Kopfraum und/oder submers.
- > Flüssigkeitsfreier Peltier-Abgaskondensator, leicht in der Handhabung dank automatischer Aktivierung und Deaktivierung durch Aufschieben und Abziehen
- > DASware® control-Software für erweiterte Prozesssteuerung
- > Kompatibel mit DASware Software Suite für Interkonnektivität und Bioprozess-Informationsmanagement



**DASGIP® Parallel Bioreactor Systems 0,2 – 3,8 L Arbeitsvolumen**

### Produkteigenschaften

- > Paralleler Betrieb von bis zu 16 Glas- oder Einweg-Bioreaktoren
- > DASGIP Bioblock für verbesserte und anwenderfreundliche Temperaturregelung oder Temperierung über Heizmanschetten und Kühlfinger (Benchtop-Bioreaktoren)
- > Geeignet für Zellkultur, mikrobielle Fermentation und phototrophe Kultivierung
- > Durch das modulare Design der Steuergeräte ist das System flexibel konfigurierbar und erfüllt so die Anforderungen auch spezieller Anwendungen
- > Regelung von Agitation, pH, Füllstand und DO (einschließlich individuell anpassbarer Kaskadenparameter) in jedem Bioreaktor
- > Pumpen mit variabler Drehzahl für präzise Flüssigkeitszugabe und für den Betrieb im Batch-, Fed-Batch-, kontinuierlichen und zyklischen Perfusionsmodus.
- > Optische Extinktionsmessung für die Online-Berechnung von z. B. OD<sub>600</sub> oder Zelltrockenmasse
- > TMFC für individuelles Mischen von Luft, N<sub>2</sub>, O<sub>2</sub> und CO<sub>2</sub>
- > Online-Berechnung von Sauerstofftransferate (OTR), Kohlendioxidtransferate (CTR) und Respiratorischem Quotienten (RQ)
- > DASware control-Software für erweiterte Prozesssteuerung
- > Kompatibel mit DASware Software Suite für Interkonnektivität und Bioprozess-Informationsmanagement

## Außerordentlich vielseitig – Bioreaktoren und Fermenter im Labormaßstab



### BioFlo® 120

0,4 – 10,5 L Arbeitsvolumen (autoklavierbar),  
0,25 – 40 L Arbeitsvolumen (Einweg)

### Produkteigenschaften

- > Verbesserte flexible Softwareplattform für die universelle Steuerung in Mikrobiologie- und Zellkulturanwendungen
- > Neue Auto Culture-Modi bieten Prozesskontrolle auf einen Knopfdruck
- > Kompatibel mit BioBLU® Einweg-Bioreaktoren für Fermentation und Zellkulturanwendungen
- > Bioreaktoren mit Heizmanschette oder Wassermantel sorgen für eine präzise Temperierung
- > Hochpräzisions-Massendurchflussregler (TMFC) für die Regelung der automatischen Begasung
- > Mit automatischer Gasmischung für vier unabhängige Gas-Zuleitungen
- > Optionaler Anschluss für Analog-Eingang/Ausgang für die direkte Anbindung von Zubehör (z. B. Waagen, Pumpen mit variabler Drehzahl, etc.)
- > Integrierte Mettler Toledo® Intelligent Sensor Management (ISM)-Plattform
- > Integrierter 7-Zoll-Touchscreen für die lokale Prozesskontrolle
- > Kompatibel mit der DASware Software Suite oder BioCommand für Bioprozess-Informationsmanagement

### BioFlo® 320

0,6 – 10,5 L Arbeitsvolumen (autoklavierbar),  
0,25 – 40 L Arbeitsvolumen (Einweg)

### Produkteigenschaften

- > Austauschbare autoklavierbare Bioreaktoren und BioBLU Single-Use Vessels
- > Integrierte Mettler Toledo Intelligent Sensor Management (ISM)-Plattform
- > Steuerung von bis zu acht Systemen über eine einzige Benutzeroberfläche
- > Universelle Steuerung für Anwendungen in der Zellkultur und Mikrobiologie
- > Massendurchflussregler für submerse und Kopfraumbegasung können vor Ort nachgerüstet werden
- > Erweitertes Software-Paket mit neuen Kaskaden- und Zeitprofilfunktionen
- > Eingebaute optische pH-Sensortechnologie für die Verwendung mit BioBLU Single-Use Vessels
- > Ethernet-Kommunikation für die Steuerung mehrerer Einheiten, Eppendorf SCADA Software und IP-Adressierung
- > Bis zu sechs integrierte Pumpen, die mit variabler Drehzahl betrieben werden können
- > Acht unabhängig geregelte Gaszuleitungen
- > Geeignet für Batch-, Fed-Batch- und kontinuierliche Prozesse sowie für Perfusion
- > Validierungspakete erhältlich für GMP-regulierte Prozesse



## Industriestandards treffen auf Flexibilität – in situ sterilisierbare (SIP) Fermenter und Bioreaktoren



**BioFlo 510 und CelliGen 510**  
SIP-Fermenter und -Bioreaktor im Labor- und Pilotmaßstab  
10,75 – 32 L Arbeitsvolumen

### Produkteigenschaften

- > In-situ sterilisierbare Bioreaktoren im Labor- und Pilotmaßstab erfüllen die Anforderungen aller Bereiche, von der Forschung und Entwicklung bis hin zur Produktion.
- > Das modulare Design ermöglicht umfassende Systemflexibilität
- > Hinzufügen oder Entfernen von Komponenten vor und nach der Lieferung
- > Verschiedene Optionen für Rührer und Begasung
- > Mit intuitiver RPC-Steuerungssoftware und Touchscreen-Oberfläche
- > Optional: Allen Bradley® Programmable Logic Controller (PLC)
- > Integrierte Wägezelle für Online-Monitoring des Bioreaktorvolumens
- > Vollautomatische SIP-Sequenz zum Sterilisieren
- > Validierungspakete erhältlich
- > Sieben zusätzliche analoge Ein- und Ausgänge zur lokalen Einbindung von ergänzenden Geräten
- > Druckbehälter nach ASME-Standard



**BioFlo 610**  
SIP-Fermenter im Pilotmaßstab  
13 – 100 L Arbeitsvolumen

### Produkteigenschaften

- > Ein System für die Pilotproduktion, ohne den herkömmlichen Kostenaufwand und Platzbedarf
- > Das modulare Design ermöglicht umfassende Systemflexibilität
- > Hinzufügen oder Entfernen von Komponenten vor und nach der Lieferung
- > Verschiedene Optionen für Rührer und Begasung
- > Integriertes mobiles Gestell für einfachen Transport
- > Mit intuitiver RPC-Steuerungssoftware und Touchscreen-Oberfläche
- > Integrierte Wägezelle für Online-Monitoring des Bioreaktorvolumens
- > Vollautomatische SIP-Sequenz zum Sterilisieren
- > Bündig montierte Gefäßanschlüsse für verbessertes Gefäßdesign und -leerung
- > Validierungspakete erhältlich
- > Sieben zusätzliche analoge Ein- und Ausgänge zur lokalen Einbindung von ergänzenden Geräten
- > Druckbehälter nach ASME-Standard



**BioFlo Pro**  
SIP-Fermenter im Produktionsmaßstab,  
45 – 1.200 L Arbeitsvolumen

### Produkteigenschaften

- > Industrielles Großsystem, das alle Anforderungen der cGMP- und GAMP®-Richtlinien erfüllt
- > Das modulare Design mit über 100 Optionen ermöglicht ein sehr hohes Maß an Individualisierung vor ebenso wie nach der Lieferung.
- > Verschiedene Optionen für Rührer und Begasung
- > Steuerschrank gemäß NEMA-4 (IP65) mit Allen Bradley PLC (Industrie-Standard)
- > Leicht zugänglich durch offenes Rohrgestell
- > Vollautomatische SIP-Sequenz zum Sterilisieren
- > Clean-in-Place (CIP)-Optionen für Gefäß und Rohre erhältlich
- > Bündig montierte Gefäßanschlüsse für verbessertes Gefäßdesign und -leerung
- > Validierungspakete erhältlich
- > Druckbehälter nach ASME-Standard



# BioBLU® Einweg-Bioreaktoren – Verlässlichkeit durch bewährtes Design

## Single-Use Simplicity

Als anerkannter Experte im Bereich Polymere bietet Eppendorf das größte Angebot an Einweg-Rührkesseln mit starren Seitenwänden – im kleinen und im Labormaßstab zum parallelen Einsatz mit dem DASbox Mini-Bioreaktorsystem, DASGIP Parallelen Bioreaktorsystemen oder BioFlo-Systemen im Labormaßstab.



Von 65 mL bis 40 L Arbeitsvolumen: Eppendorf hat für jeden Bedarf eine passende Einweglösung

## Produkteigenschaften

- > Bewährte Leistungsfähigkeit und Skalierbarkeit der Rührkesselkonstruktion
- > Anwenderfreundlicher Aufbau für schnelles Umrüsten, kürzere Entwicklungszeiten und niedrigere Betriebskosten
- > Für mikrobielle Anwendungen sind speziell zugeschnittene Designs verfügbar
- > Die Festbettkonfiguration mit Fibra-Cel Disks ist besonders für Perfusion/kontinuierliche Prozesse geeignet
- > Die verwendeten Materialien sind zertifiziert nach USP-Klasse VI und frei von tierischen Bestandteilen, so dass sich die Gefäße auch für die GMP-Produktion eignen
- > Nicht-invasive Sensortechnologie oder Sensortechnologie nach Industriestandard



## BioBLU c-Einweg-Bioreaktoren für Zellkultur-Anwendungen

Einweglösungen für Zellkultur-Anwendungen im kleinen und im Labor-Maßstab. Ein vollständiges Portfolio an Bioreaktoren erreicht mit Arbeitsvolumina im Bereich von 65 mL bis 40 L eine unübertroffene Skalierbarkeit. Das einlagige Polymerdesign beugt Problemen im Zusammenhang mit Leachables und Extractables vor.



## BioBLU 5p-Einweg-Bioreaktor mit Festbett

Für die Kultivierung adhärenter Zellen sowie für Perfusionsprozesse bieten wir den BioBLU 5p-Festbettbioreaktor. Es verfügt über das Eppendorf-eigene Festbettrührerdesign und ist mit Fibra-Cel® Disks vorbefüllt. Durch seine scherarme Umgebung ist er eine erstklassige Wahl für eine Vielzahl von Anwendungen, darunter die Produktion sekretierter Produkte und die Kultivierung von Stammzellen.



## BioBLU f Single-Use Vessels für mikrobielle Anwendungen

Einweglösungen für Anwendungen im kleinen und Labormaßstab mit einem Arbeitsvolumen in einem Bereich von 65 mL bis 3,75 L. Fermentationsprozesse haben hohe Anforderungen an Stofftransfer und Wärmeableitung. Dank der bewährten Rührkesselkonstruktion, des leistungsstarken Überkopfantriebs mit Rushton-Typ-Rührern und effektiver Kühlung erfüllen die BioBLU f-Bioreaktoren diese Anforderungen.



## BioBLU-Einweg-Bioreaktor-Adapter-Kits

BioBLU-Bioreaktoren sind für die Verwendung mit Eppendorf DASbox- und DASGIP-Systemen, BioFlo 120 sowie BioFlo 320 konzipiert. Zudem wird eine Auswahl an Adapter-Kits angeboten, mit denen Sie Ihr vorhandenes Bioreaktorsystem für den Betrieb mit Einweggefäßen nutzen können, ohne kostenintensiv das gesamte System ersetzen zu müssen. BioBLU-Einweg-Bioreaktor-Bundles bieten Ihnen ein Höchstmaß an Flexibilität. Sie erleichtern Ihnen bei der Arbeit mit Ihrem Bioreaktorsystem den Wechsel von Einweg- zu Mehrweggefäßen und umgekehrt.

# Eppendorf Bioprozess-Software – viel mehr als nur Bioprozesssteuerung

Eppendorf bietet für eine anspruchsvolle Bioprozesssteuerung die SCADA (Supervisory Control and Data Acquisition) Softwarepakete BioCommand und DASware control an. Die umfassende DASware Software Suite sorgt für ein zukunftssicheres Bioprozessmanagement.

**DASware Software Suite**  
Bioprozessmanagement der nächsten Generation  
Eine Suite intelligenter und flexibler Softwarelösungen, die die Bioprozessentwicklung beschleunigen; mit DASware control zur Steuerung paralleler Bioprosesse. Die DASware-Lizenzen ermöglichen die Interkonnektivität von Bioreaktoren mit externen Laborgeräten, umfassendes Daten- und Informationsmanagement, statistische Versuchsplanung (DoE) sowie die Fernsteuerung von Bioprosessen. DASware kann mit jeder Benchtop-Bioreaktorlösung von Eppendorf verwendet werden.



**DASware control**  
> Erweiterte Prozessüberwachung, -regelung und Datenprotokollierung – für parallele Kultivierung mit individueller Steuerung der einzelnen Bioreaktoren



**DASware connect**  
> Die Integration in vorhandene Prozesssteuerungssysteme und Datenarchive ermöglicht den unternehmensweiten Zugang zu allen relevanten Bioprozessdaten



**DASware access**  
> Fernüberwachung und -steuerung von Bioprosessen über PC, Notebook und Netbook oder mit der DASGIP iApp über iPhone®, iPod touch® und iPad®



**DASware design**  
> Wendet den Design of Experiments (DoE)-Ansatz durch einen vollfaktoriellen DoE-Builder an oder indem DoE-Designs aus DoE-Tools anderer Anbieter importiert werden.



**DASware analyze**  
> Die nahtlose Integration externer Laborgeräte in den Bioreaktor ermöglicht Feedback-Regelkreise und die Automatisierung von Prozessen



**DASware discover**  
> DASware discover ist eine umfangreiche, benutzerfreundliche Informationsmanagement-Lösung für Bioprosesse



**BioCommand-Software**  
Die BioCommand-Software bietet Ihnen erweiterte Möglichkeiten zur Überwachung, Steuerung und Aufzeichnung von Daten Ihrer Fermentations- und Zellkulturverfahren

über Ihren PC. Mit den drei verschiedenen Paketen haben Sie alle Mittel zur Hand, die Sie für Ihre Forschung und Optimierung brauchen. Sofern erforderlich, haben Sie hier auch die Sicherheitseigenschaften und Audit Trails zur Unterstützung Ihrer Regulierungsanforderungen.

- > **Track and Trend:** Ermöglicht die Darstellung und Überwachung von Parameter-Soll-Werten, die Einstellung von Alarmwerten und die Erstellung von Chargenprotokollen. Bietet alle grundlegenden Funktionen im Prozessmanagement
- > **Batch Control:** Erweiterte Steuerfunktionen, darunter ein hochentwickeltes Programmiermodul, ein individuell anpassbares Übersichtsfenster und eine Geräteverriegelungsfunktion
- > **Batch Control Plus:** Mit drei Sicherheitsebenen, Event Logs und Audit-Trail-Funktionen entsprechend den Anforderungen der FDA 21 CFR Part 11

Merkmale	Track & Trend	Batch Control	Batch Control Plus	DASware control
Chargendaten	■	■	■	■
Anwenderdefiniertes Ereignisprotokoll	■	■	■	■
Zusammenfassung	■	■	■	■
Regelkreisdaten	■	■	■	■
Alarmer	■	■	■	■
Trendkurven	■	■	■	■
Datenprotokoll	■	■	■	■
Berichte	■	■	■	■
Graphische Programmierung		■	■	■
Skriptprogrammierung		■	■	■
Übersichtsfenster		■	■	■
Geräteverriegelung		■	■	■
Audit Trail/Sicherheit			■	■
21 CFR Part 11			■	■ <sup>1)</sup>
OPC-Kompatibilität	■	■	■	■
Parallele Kalibrierung				■
DASware-Kompatibilität				■

<sup>1)</sup> Die Kompatibilität mit 21 CFR Part 11 ist als optionales Paket für DASware control erhältlich. Bitte kontaktieren Sie uns für weitere Informationen.

## Unlock the Box – Integrierte Softwarelösungen für DoE und MVA

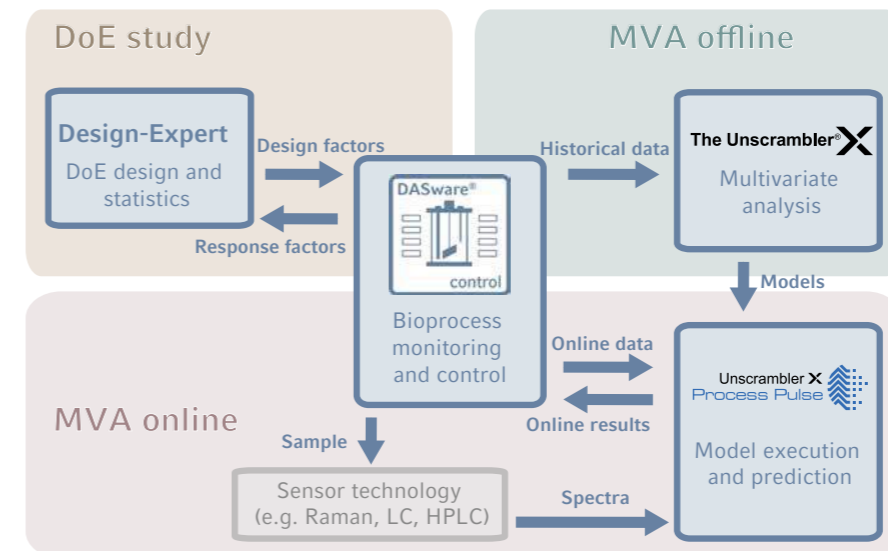

Mit der Bündelung der Eppendorf DASware control 5-Software und den CAMO Softwarepaketen The Unscrambler® X with Design-Expert® und Unscrambler X Process Pulse II präsentieren wir eine integrierte Softwarelösung für Bioprozesssteuerung, DoE und multivariate Analysemethoden (MVA).

- Anwendungsfälle:**
- > DoE-Versuche: von der Versuchsplanung zur Datenanalyse
  - > Offline-MVA: Analyse historischer Daten und Entwicklung von Batch-Kurvenmodellen
  - > Online-MVA: Einführung von Modellen zur prädiktiven Regelung in Echtzeit

Weitere Informationen unter [www.eppendorf.com/MVA](http://www.eppendorf.com/MVA)

**epServices**  
for premium performance



## epServices

Eppendorf ist bekannt als führender Anbieter von Instrumenten und Verbrauchsartikeln herausragender Qualität und gleichbleibender Zuverlässigkeit. Wir legen besonders viel Wert auf einen kostengünstigen, verlässlichen Service und auf Tools, die die gewohnt hohe Leistungsfähigkeit garantieren – für die maximale Produktivität und Verfügbarkeit unserer Instrumente sowie höchste Reproduzierbarkeit Ihrer Anwendungsergebnisse. Unsere engagierten Teams aus den Bereichen Anwendung, Training und Technischer Service rund um den Globus kümmern sich für Sie darum.

Mit unserem Zertifizierungssupport möchten wir Ihnen bei der Einhaltung Ihrer Laborrichtlinien helfen.

[www.eppendorf.com/epServices](http://www.eppendorf.com/epServices)



Application Support



Seminare und Schulungen



Technischer Service und Support



Instandhaltung und Zertifizierung



## Application Support



Sie können höchste Ansprüche an den Support für Ihre Eppendorf-Produkte und -Anwendungen stellen. Die Teams unserer Anwendungsspezialisten und unsere hochqualifizierten Mitarbeiter im Produktsupport in den internationalen Supportzentren stehen Ihnen gerne bei allen Fragen zu unseren Produkten und ihrer Anwendung mit Rat und Tat zur Seite :

- > Liquid-Handling-Produkte (Pipetten, Dispenser, automatisierte LH-Arbeitsplätze usw.) und Zentrifugationsprodukte sowie Kunststoffverbrauchsartikel wie z. B. Eppendorf-Reagenzgefäße und -Pipettenspitzen.
- > Molekularbiologische Geräte und Gesamtsysteme für PCR einschließlich Reagenzien, Verbrauchsartikel und Geräte, Nukleinsäure-Aufreinigung (manuell und automatisiert), UV-Photometrie (Gerät und Verbrauchsartikel) sowie Cell Manipulation.
- > Bioprozessgeräte und -verbrauchsartikel einschließlich skalierbarer Hard- und Softwarelösungen.

Unsere hochqualifizierten wissenschaftlichen Supportmitarbeiter stehen Ihnen in allen Zeitzonen bei Fragen zum korrekten Umgang mit unseren Produkten zur Verfügung, damit Sie zuverlässige Ergebnisse erzielen.

### Knowledge Base

Auf unserer Website stehen verschiedene Application Notes, Short Protocols, FAQs und Videos zur Verfügung.



# Seminare und Schulung



## Werden Sie zum Laborexperthen und profitieren Sie von unseren Workshops und unserem Online-Trainingsprogramm

Eine professionelle Schulung Ihrer Mitarbeiter hilft Ihnen, in Ihrem Labor zuverlässige und reproduzierbare Ergebnisse zu erzielen – Tag für Tag. In unseren Kursen erfahren Sie, wie Arbeitsabläufe effizient ausgeführt werden, und erlernen den Umgang mit sowie die Wartung Ihrer Geräte.

Unser Ziel ist es, die erforderliche Kompetenz in Ihrem Team zu entwickeln und praktische Lösungen für Ihre konkreten Fragen zu finden. Auf unserer Website bieten wir verschiedene Workshops und Webinare zu spezifischen Laborthemen in den Bereichen manuelles und automatisiertes Liquid Handling, Sample Handling, Cell Handling sowie Bioprocessing an.

### Workshops in Eppendorf Training Centers

Unsere Kurse beinhalten reine Theorieseminare ebenso wie theoretische Seminare in Verbindung mit praktischem Training. Alle Workshops finden in unseren speziell ausgerüsteten Laborschulungszentren in Hamburg (Deutschland), Kuala Lumpur (Malaysia) und Namur (Belgien) statt. Für diese ein- bis dreitägigen Kurse können sich sowohl Einzelpersonen als auch Gruppen anmelden.

Für größere Gruppen können Sie einen Workshop oder ein Seminar direkt bei Ihrem Unternehmen vor Ort buchen. Der Inhalt Ihrer Schulung wird auf Ihre konkreten Anforderungen zugeschnitten.

### Schulungsveranstaltungen bei EMBL®

Weitere Kurse werden in Zusammenarbeit mit dem renommierten European Molecular Biology Laboratory EMBL in Heidelberg (Deutschland) angeboten.

### Online-Schulungsangebot

Unsere Webinare beschäftigen sich mit verschiedenen Themen, u. a. mit: wissenschaftlichen Fragen, Anwendungsproblemen, Aspekten der Kalibrierung und Ergonomie. Sie können an den Live-Sessions teilnehmen oder sich nachträglich die Aufzeichnungen ansehen.

### Eppendorf Handling Solutions

Diese Plattform bietet Ihnen hilfreiche und breit gefächerte Informationen zu interessanten Laborthemen. Konkrete Lösungen unterstützen Sie dabei, Ihre Arbeitsabläufe im Labor zu vereinfachen und effizienter zu gestalten. Weiteres Material wie z. B. Poster, Laborpläne, Application Notes oder Videos und Clips zur besseren Veranschaulichung können Sie sich hier anschauen oder herunterladen:

[www.eppendorf.com/handling-solutions](http://www.eppendorf.com/handling-solutions)

### Anmeldung:

Detaillierte Informationen zu unserem umfangreichen Trainingsprogramm und das Anmeldeformular finden Sie auf unserer Website:

[www.eppendorf.com/training](http://www.eppendorf.com/training)



## Eppendorf Training Center: Inhalt



### Liquid Handling

Für verlässliche Forschungsergebnisse ist ein korrekter Umgang mit Liquid-Handling-Systemen unabdingbar. Aus diesem Seminar nehmen Sie folgende Kenntnisse und Fertigkeiten mit nach Hause:

- > Wann kommt welches Liquid-Handling-System zum Einsatz
- > Richtige Pipettier-Techniken, Dekontamination und Wartung
- > Einführung in grundlegende statistische Methoden
- > Kalibrierung gemäß ISO 8655



### Cell Handling

Entwickeln Sie Good-Practice-Verfahren und aseptische Techniken, lernen Sie zu verstehen, worauf bei der Zellkultur zu achten ist

- > Vom Einfrieren zur Passage: Grundlagen der Zellkultivierung
- > Kontamination verstehen und verhindern
- > Good Practice in der Zellkultur
- > Optimierung der Reproduzierbarkeit in der Zellkultur



### Bioprozess

Erfahren Sie, wie Sie mit Ihrem Bioprozesssystem arbeiten. Das schließt auch eine Einführung in die Steuerungssoftware ein. Das Training kann beim Kunden vor Ort oder in einem unserer Bioprozesszentren stattfinden. Wir bieten Erstschulungen und Fortgeschrittenenkurse, alle maßgeschneidert auf den konkreten Bedarf des Kunden.

### Molekularbiologie

Wir bieten verschiedene molekularbiologische Kurse an, z. B. eine Einführung zur DNA-Klonierung, Problemlösung (Grundlagen und für Fortgeschrittene) sowie Optimierungstechniken für die PCR, auf Anfrage auch individuelle Kurse. Mit diesen Kursen soll das theoretische und technische Wissen auf dem breiten Gebiet der Molekularbiologie erweitert werden.



### Mikromanipulations-Training bei EMBL

Die Mikromanipulation von einzelnen Zellen oder Embryonen ermöglicht spezifische Zellmodifikationen und Gen-Editing zur Erforschung diverser wissenschaftlicher Fragestellungen. Die folgenden drei Kurse, die in Zusammenarbeit mit dem EMBL in Heidelberg organisiert werden, vermitteln Basiswissen und Praxis in folgenden Mikromanipulationstechniken:

#### Mikroinjektion in adhärenente Zellen

- > Semiautomatisierte Mikroinjektion von Fluoreszenz-markierten DNA- und Proteinkonstrukten
- > Analyse mikroinjizierter Zellen mittels Fluoreszenzmikroskopie

#### Transgene Tiere

- > Mikroinjektion in den Pronukleus oder das Zytoplasma befruchteter Maus-Oozyten
- > Injektion embryonaler Stammzellen in Blastozysten und Morulae von Mäusen
- > Piezo-unterstützter Zelltransfer in Embryonen im Achtzellstadium

#### Mikroinjektion in Zebrafisch und Medaka

- > Mikroinjektion von Zelltracern (Lineage Tracers) und CRISPR-Konstrukten in Embryonen im Einzellstadium
- > Screening durch bildgebende Verfahren für gelungene Aktionen
- > Design von CRISPR-Konstrukten

# Technischer Service



Die Bereitstellung von Komplett-Wartungsplänen für Ihre Geräte ist uns besonders wichtig. So ist die gewohnt hohe Qualität unserer Geräte in Ihrem Labor immer sichergestellt. Mit unserem Service in den Bereichen Technik und Zertifizierung haben Sie ein Gefühl der Sicherheit, wenn es um die Verfügbarkeit und Leistung Ihres Geräts geht. Diese garantieren wir durch die hohe Qualität unserer Original-Ersatzteile. Wir prüfen Ihr Gerät und erstellen einen detaillierten Bericht über seinen aktuellen Zustand sowie bei Bedarf einen Kostenvoranschlag für Wartungs- und Zertifizierungs- oder Reparaturservices.

## Rundum sorglos

Ein Anruf oder eine Serviceanfrage über unsere Internetseite genügt und Sie haben Zugang zu unserem Netzwerk an hochqualifizierten Servicemitarbeitern. Unser umfassend geschultes Servicepersonal sorgt für schnelle und maßgeschneiderte Lösungen und bietet Ihnen weltweit professionelle Hilfe bei der Umsetzung und Betreuung. Sollten Sie in irgendeiner Weise technische Unterstützung benötigen, wenden Sie sich bitte an Ihre Serviceorganisation vor Ort.



## Nachhaltige Werte

Damit Sie Ihre Geräte von Eppendorf möglichst produktiv und über lange Betriebszeiten nutzen können, bieten wir Ihnen einen umfassenden und gründlichen technischen Support, der von der Standorterfassung bis zur Installation, Instandhaltung und Zertifizierung und Reparatur zahlreiche Dienstleistungen beinhaltet.

Mit Hilfe unserer hochqualifizierten Servicetechniker, die Ihnen vor Ort oder in einem lokalen Servicecenter zur Verfügung stehen, ist Ihr System immer auf dem neuesten Stand. Wir rüsten die von Ihnen ausgesuchten verbesserten Produktfunktionen und verfügbaren Optionen für Sie nach, damit Sie in Ihrem Arbeitsbereich immer ganz vorne mit dabei sind.

➤ Weitere Informationen finden Sie unter [www.eppendorf.com/epServices](http://www.eppendorf.com/epServices).

## Aus Expertenhand

Unsere Servicemitarbeiter in den drei Hauptstandorten für Servicekompetenz wurden vom Hersteller in den Hauptniederlassungen und Kompetenzzentren in Deutschland, den USA und Malaysia geschult und zertifiziert, damit Ihre hohen Erwartungen an die Qualität unserer Produkte und Dienstleistungen erfüllt werden.

In über 20 Ländern rund um den Globus bieten wir uneingeschränktem technischen Support vor Ort direkt über unsere eigenen Serviceorganisationen. In allen anderen Ländern stehen wir über unser Netzwerk an Vertragsdienstleistern zur Verfügung.

# Wartung und Zertifizierung



Die regelmäßige Wartung, Kalibrierung und Zertifizierung durch unsere geschulten Servicetechniker garantiert Ihnen, dass Ihre Präzisionsinstrumente dauerhaft reproduzierbare Ergebnisse erzielen.

## Vorbeugende Wartung

Unter vorbeugender Wartung versteht man ein Programm geplanter Servicemaßnahmen zur Vermeidung unerwarteter Ausfallzeiten und Fehler, was durch Routinewartungsarbeiten und die Früherkennung von Problemen erreicht wird. Eppendorf bietet an Ihren Bedarf angepasste Serviceprogramme an, damit Sie sich immer auf die Funktionsfähigkeit Ihrer Geräte verlassen können.

### ■ ESSENTIAL CHECK

Vollständige Prüfung der Grundfunktionen des Produkts

### ■ ADVANCED MAINTENANCE

Vorbeugender Wartungsservice zur Einhaltung der Herstellervorgaben

### ■ PREMIUM SERVICE

Rundum-Sorglos-Dienstleistungsvertrag für Wartung und Reparatur

## Kalibrierung und Verifizierung

Durch regelmäßig durchgeführte Kalibrierungs- und Verifizierungsservices kann die Präzision und Genauigkeit Ihres Geräts und Ihrer Pipette aufrechterhalten werden, so dass Sie immer konsistente und verlässliche Ergebnisse erzielen. Wir bieten eine große Auswahl an Serviceprogrammen von einer Schnellkalibrierung bis hin zu kundenspezifischen Kalibrierungsservices (d. h. GLP). Die daraus resultierenden Zertifikate unterstützen die Dokumentation für Ihr hochwertiges Compliance-Management-System. Für unsere Hauptmärkte bieten wir auch einen Pipettenkalibrierservice in gemäß ISO 17025 akkreditierten Laboren.

## IQ/OQ-Services

Die Installationsqualifizierung und Funktionsqualifizierung stellen sicher, dass Ihre Geräte gemäß den Herstellerangaben installiert sind und betrieben werden. Mit der IQ-/OQ-Dokumentation sind Sie optimal auf die nächste Qualitätsüberprüfung oder das nächste behördliche Audit vorbereitet.

## Unterstützung bei Zertifizierung

Mit unserem Zertifizierungssupport möchten wir Ihnen mit den notwendigen Zertifizierungsdokumenten bei der Einhaltung Ihrer Laborrichtlinien helfen.

Alle Zertifikate und Sicherheitsdatenblätter (MSDS) stehen als Download auf [www.eppendorf.com/epServices](http://www.eppendorf.com/epServices) zur Verfügung

# Pipetten Performance Pläne



## Vorbeugende Wartung, Kalibrierungs- und Justierungsservices

Die Qualität Ihrer Arbeitsergebnisse wird maßgeblich von der Präzision und Richtigkeit Ihrer Pipetten und Dispenser beeinflusst. Mit der regelmäßigen Wartung und Kalibrierung durch den Eppendorf-Pipettenservice setzen Sie auf dauerhafte Ergebnisqualität.

Wir bieten eine große Auswahl an Serviceoptionen:

- > Wiederherstellung der Vorgabeneinhaltung gemäß ISO 8655 oder den Herstellerspezifikationen
- > Unser Kalibrierportfolio beinhaltet Kalibrierungen nach ISO 8655
- > Verifizierungen zu einem günstigen Preis
- > Kundenspezifische Kalibrierungsservices
- > Zusätzliche Leistungen auf Anfrage

Für Ihre Pipetten und Dispenser haben wir ein hochwertiges Kalibrierungs-, Zertifizierungs-, Wartungs- und Reparaturserviceangebot – und zwar für Pipetten und Dispenser aller großen Hersteller – nicht nur für unsere.

## Vorteile des Serviceangebots

- > Einheitliche, verlässliche manuelle Dosiersysteme
- > Zuverlässige Ergebnisse
- > GLP-unterstützende Dokumentation

Spa und Wellness für Ihre manuellen Dosiersysteme für reproduzierbare Ergebnisse



[www.eppendorf.com/pipette-video](http://www.eppendorf.com/pipette-video)



Serviceleistungen	BASIC	STANDARD	PREMIUM	KALIBRIERUNG ISO 17025 <sup>4)</sup>
Bestellnummer für die Kalibrierung der Fixvolumenpipetten	0050 600.015	0050 600.017	0050 600.025	0082 000.000
Bestellnummer für die Kalibrierung der Pipetten mit justierbarem Volumen und Dispenser	0050 600.071	0050 600.076	0050 600.084	0082 000.001
Bestellnummer für die Kalibrierung der Achtkanalpipetten	0050 600.116	0050 600.122	0050 600.092	0082 000.002
Bestellnummer für die Kalibrierung der Zwölfkanalpipetten	0050 600.128	0050 600.130	0050 600.033	0082 000.003
Bestellnummer für die Kalibrierung der 24-Kanal-Pipetten	0082 000.114	0082 000.115	0082 000.116	0082 000.117
Erstprüfung zur Bestimmung des Ist-Zustands der Pipette			■	
Austausch aller defekten Teile <sup>1)</sup>			■	
<b>Wartung und Reinigung</b>		■	■	■
Reinigen und Fetten der Dichtungen, der O-Ringe und des Kolbens, Austausch der Kleinteile wie Dichtungen und O-Ringe, Prüfen der Dichtungen auf Beschädigungen/Dichtigkeit				
<b>Kalibrierung gemäß ISO 8655</b>		■	■	■
10 Messungen pro Prüfvolumen (min., mitt., max) <sup>2)</sup>				
<b>Verifizierung</b>	■	■ <sup>3)</sup>	■ <sup>3)</sup>	■
4 Messungen pro Prüfvolumen (min., mitt., max) <sup>2)</sup>				
<b>Dokumentation</b>	■	■	■	■
Erstellung eines Kalibrierberichts				
<b>Kalibrierbescheinigung gemäß ISO 17025<sup>4)</sup></b>				■
Umfassende Bescheinigung einschließlich ISO-17025-Akkreditierungszeichen des Labors				
<b>Weitere Informationen</b>	3-5	3-5	3-5	3-5
Servicedauer (ab Erhalt, in Werktagen) <sup>3)</sup>				

<sup>1)</sup>Handgriff, Motor und Leiterplatte werden gesondert berechnet. <sup>2)</sup> 10 %, 50 % und 100 % der Nennvolumina. <sup>3)</sup> Standardwert, Abweichungen möglich, exkl. Versanddauer. <sup>4)</sup> Kalibrierung in akkreditierten Laboren

## ■ BASIC

Kostengünstige Verifizierung

## ■ STANDARD

Wartung und Kalibrierung gemäß ISO 8655

## ■ PREMIUM

Rundum-Sorglos-Kalibrierungsservice gemäß ISO 8655

## ■ KALIBRIERUNG GEMÄSS ISO 17025

Zertifikat mit umfassenden Daten gemäß ISO 17025

## > CUSTOMIZED

z. B. Prüfung nach Kundenspezifikationen

■ Weitere Informationen finden Sie unter [www.eppendorf.com/epServices](http://www.eppendorf.com/epServices).

Performance Pläne sind nicht in allen Ländern verfügbar und der Leistungsumfang kann variieren.

## Zusätzliche Leistungen

- > Austauschprogramm
- > Rechtzeitige Benachrichtigung über den nächsten Service-Termin
- > Kundenspezifische Wartungsverträge
- > Prüfung von Pipetten aller Hersteller – nicht nur Eppendorf
- > Notfall-Service
- > Vor-Ort-Service
- > Pipettenschulung mit besonderem Schwerpunkt auf Ergonomie (PhysioCare Concept®)

# epMotion® 96 Performance Pläne



## epMotion 96 Performance Pläne

Die Eppendorf epMotion 96 ist ein semi-automatisches elektronisches Pipettensystem für schnelle und präzise parallele Bearbeitung von Mikrotiterplatten mit 96 Kanälen. Die zuverlässige Bewegung des elektronischen Systems für paralleles Pipettieren ist Voraussetzung für eine hohe Präzision und Reproduzierbarkeit der Ergebnisse über die gesamte 96- bzw. 384-Well-Platte. Deshalb wird eine regelmäßige Wartung und Verifizierung der Richtigkeit und Präzision Ihrer Systeme empfohlen. So ist gewährleistet, dass Ihr System entsprechend der Spezifikation dosiert.

Letztendlich erhalten Sie sichere Ergebnisse mit Ihren wertvollen Proben und Reagenzien, auch bei Ihren Folgeanwendungen. Eppendorf bietet eine Auswahl an Serviceprogrammen für unterschiedliche Anwenderanforderungen, darunter auch eine GLP-unterstützende Dokumentation.

### Vorteile des Serviceangebots

- > Funktionsnachweis mit Herstellerspezifikationen
- > Zuverlässige Ergebnisse
- > GLP-unterstützende Dokumentation

### 96 x Vertrauen durch Leistungsnachweis!

! Weitere Informationen finden Sie unter [www.eppendorf.com/epServices](http://www.eppendorf.com/epServices). Performance Pläne sind nicht in allen Ländern verfügbar und der Leistungsumfang kann variieren.

**eppendorf**

Performance tested on

Model: \_\_\_\_\_

Serial no.: \_\_\_\_\_

Serviced by: \_\_\_\_\_

Service no.: \_\_\_\_\_

Next service: \_\_\_\_\_

Date: \_\_\_\_\_

**epServices**  
for premium performance



Serviceleistungen	ESSENTIAL CHECK	ADVANCED MAINTENANCE	PREMIUM SERVICE	Installations-qualifizierung (IQ)	Funktions-qualifizierung (OQ)
<b>Bestellnummer</b>	0082 030.003	0082 030.004	0082 030.005	0082 030.007	0082 030.008
<b>Prüfungen und Wartung</b>					
Reinigung		■	■		
Fetten des Dosierkopfes		■	■		
Prüfung und Austausch von 96 O-Ringen von den Spitzenkoni	■	■	■		
Software-/Firmware-Update, sofern erforderlich		■	■		
<b>Verifizierung (Kalibrierung)</b>					
Dichtigkeitsprüfung (50 µL und 300 µL)	■	■	■	■	■
Gravimetrische Prüfung – systematische Messabweichung (50 µL und 300 µL)		■	■		■
Photometrische Prüfung – zufällige Messabweichung (2 Volumina)		■	■		■
<b>Dokumentation</b>					
Checkliste bereitgestellt	■	■	■		
Datierter Service-Aufkleber zur Bestätigung des durchgeführten Eppendorf-Services	■	■	■	■	■
Kalibrierbericht		■	■		■
IQ-Bericht				■	
OQ-Bericht/-Zertifikat					■
<b>Weitere Informationen</b>					
Nachlass auf Teileersatz (Block), Arbeitsleistung und Fahrzeit für Reparaturen außerhalb des Umfangs der vorbeugenden Wartungsbesuche (nach Ablauf der Eppendorf-Produktgarantie)			■ <sup>1)</sup>		
Vertragsdauer	ein Jahr	ein Jahr	ein Jahr	entfällt	entfällt
Anzahl der enthaltenen vorbeugenden Wartungsbesuche	1	1	1	entfällt	entfällt

**Bestellnummer für kombinierte Installations- und Funktionsqualifizierungsservices (IQ/OQ): 0082 030.009**

**Auch wenn Sie ein individuell auf Sie zugeschnittenes Serviceangebot benötigen, besprechen wir gern mit Ihnen die Anforderungen.**

<sup>1)</sup> Bitte erkundigen Sie sich bei Ihrem örtlichen Ansprechpartner vom Eppendorf-Kundenservice nach Details zu Nachlässen und/oder möglichen Zusatzgebühren.

# epMotion® Performance Pläne



## epMotion Performance Pläne

Die epMotion und die dazugehörigen Dosierwerkzeuge sind Präzisionsgeräte. Darum müssen sie regelmäßig gewartet und kalibriert werden, um das gewohnt hohe Niveau richtiger, präziser und reproduzierbarer Dosierung zu gewährleisten. Mit unserer Auswahl an Performance Plänen bekommen Sie die Unterstützung, die Sie brauchen, damit Ihre epMotion noch lange optimale Leistungen erzielt. Bei unseren qualifizierten Service-Technikern ist Ihr Gerät in den besten Händen. Unsere Zertifizierungsservices umfassen alle für die Installations- und Funktionsqualifizierung (IQ/OQ) Ihrer Geräte erforderlichen Funktionstests, Kalibrier- und Justierservices.

### Kalibrierung von Dosierwerkzeugen

Die Kalibrierung der Dosierwerkzeuge erfolgt in Anlehnung an ISO 8655 zur Vervollständigung Ihrer GLP-Dokumentation.

Weitere Informationen über unser Schulungsprogramm finden Sie unter [www.eppendorf.com/training](http://www.eppendorf.com/training)

### Vorteile des Serviceangebots

- > Vertrauen in hochwertige Ergebnisse und Betriebssicherheit der Geräte
- > Einfacher Servicevorgang
- > Professionelle Wartung

Sorgen Sie für Prozesssicherheit!



Serviceleistungen	ESSENTIAL CHECK	ADVANCED MAINTENANCE	PREMIUM SERVICE	Installations-qualifizierung (IQ)	Funktions-qualifizierung (OQ)
Bestellnummer für epMotion® 5070	0082 030.013	0082 030.014	0082 030.015	0082 030.017	0082 030.018
Bestellnummer für epMotion® 5073	0082 030.033	0082 030.034	0082 030.035	0082 030.037	0082 030.038
Bestellnummer für epMotion® 5075	0082 030.023	0082 030.024	0082 030.025	0082 030.027	0082 030.028
<b>Reinigung und Wartung</b>					
Reinigung von Gehäuse & Zubehör	■	■	■		
Überprüfung auf epMotion® sichtbare äußere Schäden	■	■	■	■	■
Austauschen der CAN-Bus-Kabel/O-Ringe des Dosierwerkzeugs		■	■		
Software-Update <sup>1)</sup>	■	■	■	■	■
<b>Funktionsprüfung</b>					
Installation des Geräts, Erstinbetriebnahme, Nutzereinweisung				■	
Abwurfspitze, Levelsensor und Übertrager	■	■	■		■
Barcode-Reader mit epBlue™ ID <sup>1)</sup>	■	■	■		
Thermomodule <sup>1)</sup> und Vakuumeinheit <sup>1)</sup>	■	■	■	■	■
TMX-Modul <sup>1)</sup> /TMX-Modul mit Magnetfingermodul <sup>1)</sup>	■	■	■	■	■
UV-Licht/CleanCap (HEPA-Filter) <sup>1)</sup>	■	■	■	■	■
<b>Speicher</b>					
Auswertung der gespeicherten Daten		■	■		
<b>Verifizierung</b>					
Kalibrierung/Justierung von Levelsensor und Übertrager		■	■	■	■
Kalibrierung/Justierung der Vakuumeinheit <sup>1)</sup>		■	■		
Verifizierung der Betriebsparameter gemäß Vorgaben					■ <sup>3)</sup>
<b>Dokumentation</b>					
Checkliste bereitgestellt	■	■	■		
Datierter Service-Aufkleber zur Bestätigung des durchgeführten Eppendorf-Services	■	■	■	■	■
IQ-Bericht und -Zertifikat				■	
OQ-Bericht und -Zertifikat					■
<b>Weitere Informationen</b>					
Nachlass auf Teileersatz, Arbeitsleistung und Fahrzeit für Reparaturen außerhalb des Umfangs der vorbeugenden Wartungsbesuche (nach Ablauf der Eppendorf-Produktgarantie)			■ <sup>2)</sup>		
Vertragsdauer	ein Jahr	ein Jahr	ein Jahr	entfällt	entfällt
Anzahl der enthaltenen vorbeugenden Wartungsbesuche	1	1	1	entfällt	entfällt
<b>Bestellnummern für kombinierte Installations- und Funktionsqualifizierungsservices (IQ/OQ):</b>					
> Für epMotion® 5070: 0082 030.019					
> Für epMotion® 5073: 0082 030.039					
> Für epMotion® 5075: 0082 030.029					
<b>Wenn Sie zusätzlich ein individuell auf Sie zugeschnittenes Serviceangebot benötigen, besprechen wir gern mit Ihnen die Anforderungen.</b>					
<b>Bestellnummern für zusätzliche Leistungen:</b>					
> 1-Einkanal-Dosierwerkzeug-Kalibrierung (< epBlue™ 40.0): 5070 005.036					
> Achtkanal-Dosierwerkzeug-Kalibrierung (< epBlue™ 40.0): 5070 005.044					
> Einkanal-Dosierwerkzeug-Kalibrierung (≥ epBlue™ 40.0): 0050 600.255					
> Achtkanal-Dosierwerkzeug-Kalibrierung (≥ epBlue™ 40.0): 0050 600.259					
> Thermomodul-Kalibrierung: 5075 005.018					
> TMX Modul-Kalibrierung: 5075 005.174					
> HEPA Filter austauschen: 5073 920.061					
> UV-Lampe austauschen: 5073 920.070					

<sup>1)</sup> Sofern dieses Merkmal vorhanden ist. <sup>2)</sup> Bitte erkundigen Sie sich bei Ihrem örtlichen Ansprechpartner vom Eppendorf-Kundenservice nach Details zu Nachlässen und/oder möglichen Zusatzgebühren. <sup>3)</sup> Die genauen Inhalte des Zertifizierungsservices sind im OQ-Bericht aufgeführt.

! Weitere Informationen finden Sie unter [www.eppendorf.com/epServices](http://www.eppendorf.com/epServices). Performance Pläne sind nicht in allen Ländern verfügbar und der Leistungsumfang kann variieren.

## epMotion® und GxP-Software-Zertifizierungspläne



### Zertifizierungsservices

Eppendorf bietet globale Zertifizierungsservices für den Kundenvalidierungsprozess nach FDA 21 CFR Part 11, EU GMP Annex 11, GLP und GAMP® 5 über den gesamten Lebenszyklus, u. a. durch Unterstützung bei der Installations- und Funktionsqualifizierung (IQ/OQ) des Geräts und der epMotion® GxP-Software. Die gesamte Qualifizierung wird ausführlich dokumentiert und der Anwender durch intensive Schulung qualifiziert und persönlich zertifiziert.

### Vorteile des Serviceangebots

- > System-Performance erfüllt nachweislich die Spezifikationen
- > GLP-unterstützende Dokumentation
- > Reduzierte Validierungskosten durch standardisierte Qualifizierung und Dokumentation

### Good practice in Motion

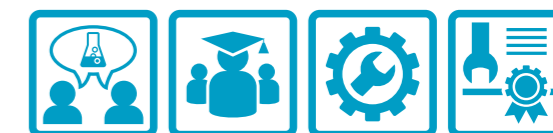
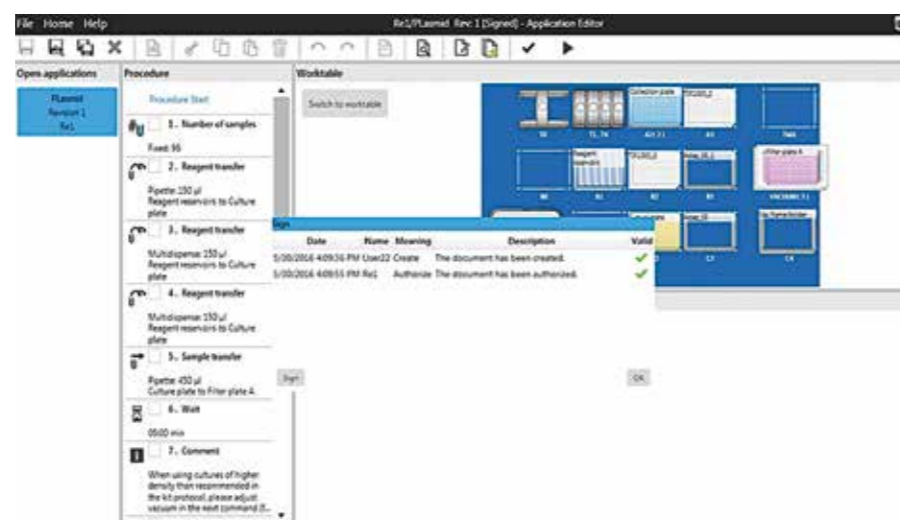

Serviceleistungen	BASIC
<b>Bestellnummer</b>	5075 005.182
<b>Installations- und Funktionsqualifizierung (IQ/OQ):</b> gemäß Eppendorf-SOPs inkl. Kalibrierung von 1 Einkanal- und 1 Achtkanal-Dosierwerkzeug (in Anlehnung an ISO 8655), mit vollständiger Dokumentation und Zertifikaten	■
<b>epMotion®/epBlue™ Anfängerschulung für Anwender:</b> inkl. Trainingsunterlagen und Zertifikaten	■
<b>epMotion® GxP-Software für Anwender, Administrator Lab und Administrator IT:</b> einschließlich Schulungsunterlagen und Zertifikate	■

Zusätzliche Leistungen:	Bestell-Nr.
<b>epMotion® GxP-Software-Upgrade,</b> Installation und Anwender-/Administratorschulung, epMotion®/epBlue™-Version	5075 005.220
<b>epMotion® GxP-Software-Funktionsqualifizierung (OQ),</b> gemäß Eppendorf-SOPs einschließlich Kalibrierung von 1 x Einkanal- und 1 x Achtkanal-Dosierwerkzeug (in Anlehnung an ISO 8655)	5075 005.212
<b>epMotion® GxP-Software – Kalibrierung von Einkanal-Dosierwerkzeugen</b> (in Anlehnung an ISO 8655)	5075 005.239
<b>epMotion® GxP-Software – Kalibrierung von Achtkanal-Dosierwerkzeugen</b> (in Anlehnung an ISO 8655)	5075 005.247
<b>Kalibrierung/Temperaturjustierung des TMX Eppendorf ThermoMixer® Moduls</b> (epMotion® 5075 TMX/M, 5073/t/vt)	5075 005.174
<b>Kalibrierung/Justierung pro Thermomodul</b> (epMotion® 5075)	5075 005.018
<b>Wartung,</b> Reinigung, Austausch von Verschleißteilen	auf Anfrage
<b>Requalifizierung (kundenspezifisch),</b> nach Änderungen des Systems/Prozesses oder der Umgebung	5070 005.052
<b>Außerbetriebnahme-Services</b>	5075 005.255
<b>epMotion® GxP-Software-Anwenderschulung</b>	5075 005.263

! Weitere Informationen finden Sie unter [www.eppendorf.com/epServices](http://www.eppendorf.com/epServices).  
Performance Pläne sind nicht in allen Ländern verfügbar und der Leistungsumfang kann variieren.

## epMotion®-Anwendungseinrichtung



### Automatisierte Pipettierung – schwierige Anwendung?

Haben Sie Probleme mit einem Protokoll oder sind nicht sicher, wie Ihre automatisierte Anwendung optimiert werden kann? Wir stehen Ihnen bei Ihrer Anwendung gern mit Rat und Tat zur Seite. Eppendorf bietet verschiedene Application-Support-Services für Anwender der epMotion, die Versuche mit niedrigem bis hohem Durchsatz durchführen. Unser Außendienst-Netzwerk hochqualifizierter und gründlich geschulter Automationsspezialisten steht für umfassende Anwendungsschulungen und Support nach der Installation Ihrer epMotion sowie bei der Einrichtung Ihrer eigenen anspruchsvollen Methoden zur Verfügung.

Weitere sofort einsatzbereite Methoden, Labware und Software-Updates stehen auf unserer VIP-Login-Webpage zum Download bereit. [www.eppendorf.com/automation](http://www.eppendorf.com/automation)

### Bedingungen der Anwendungseinrichtung

Eppendorf erbringt den Vor-Ort-Support, um Ihre epMotion-Methoden für eine Anwendung zu programmieren sowie alle Flüssigkeitsklassen, die für die Anwendung erforderlich sind, für das Gerät zu optimieren. Es wird ein erster interner Machbarkeitstest durchgeführt. Bei der Fertigstellung der Methode auf der epMotion des Kunden wird die Anwendung vom Anwender abgenommen. Optimierung bis zum Leistungsmaximum!

- i** Weitere Informationen finden Sie unter [www.eppendorf.com/epServices](http://www.eppendorf.com/epServices). Die Optimierung der Flüssigkeitsklassen und die Angebote des Eppendorf Training Centers sind nur in ausgewählten Ländern verfügbar. Zudem können die angebotenen Leistungen variieren.



### Anwendungseinrichtung, Seminare und Schulungsoptionen

<b>Anwendungseinrichtung<sup>1)</sup></b>	auf Anfrage
<ul style="list-style-type: none"> <li>&gt; Die Standardvereinbarung zur Einrichtung von Anwendungen auf der Eppendorf epMotion® deckt sowohl neue als auch bestehende Geräte ab. Eppendorf erbringt den Vor-Ort-Support, um die gewünschten Methoden für eine Anwendung zu programmieren sowie alle erforderlichen Flüssigkeitsklassen zu optimieren. Alle Anwender erhalten ein speziell auf den Kunden abgestimmtes Training, um den Workflow effizient anwenden zu können. Darüber hinaus wird ein anwenderspezifisches Benutzerhandbuch erstellt, welches Anweisungen zu Volumen von Reagenzien, Einrichtung und erforderlichem Zubehör enthält. Dieses Benutzerhandbuch wird den Anwendern während des Trainings ausgehändigt.</li> </ul>	
<b>Optimierung der Flüssigkeitsklassen<sup>1)</sup></b>	0082 030.169
<ul style="list-style-type: none"> <li>&gt; Erste Prüfung der Flüssigkeit</li> <li>&gt; Anpassen der Parameter für die Flüssigkeitsklassen</li> <li>&gt; Nachweis über die optimale Einstellung des Geräts auf die Flüssigkeitseigenschaften</li> </ul>	
<b>Vor-Ort-Schulung</b>	
> epMotion®-Einführungsschulung: epBlue™-Software-Programmierung und -Nutzung, Hardware-Funktionen usw.	auf Anfrage
> epMotion® GxP-Software – zweitägige Schulung	5075 005.263

<sup>1)</sup> Unser Anwendungsspezialist übernimmt vor Ort die Programmierung, Optimierung und/oder den Support für ein Anwendungsprojekt, das über den in den Seminaren und Schulungen abgedeckten Umfang hinausgeht. Der Anwendungsvertrag beinhaltet oder garantiert nicht die Erstellung von anwendungsrelevanten Daten. Die gesamte Ausrüstung (epMotion® und Werkzeuge) muss bei Abschluss der Vereinbarung zur Anwendungseinrichtung innerhalb der Kalibrierwerte liegen und uneingeschränkt einsatzbereit sein. Sämtliche erforderlichen Flüssigkeiten/Reagenzien und Verbrauchsmaterialien (Spitzen, Platten, Gefäße usw.) sind vom Anwender bereitzustellen.



## Temperieren und Mischen Performance Pläne



### Temperieren und Mischen Performance Pläne

Die richtigen Heiz-, Kühl- und Mischbedingungen werden mit unseren Temperier- und Mischgeräten ganz einfach geschaffen. Wir sind uns bewusst, dass bereits kleinste Schwankungen der Temperatur und Mischfrequenz Ihrer Proben die Reaktionsbedingungen verändern und zu nicht reproduzierbaren Ergebnissen führen können. Um die genaue Funktion des Geräts zu garantieren, bieten wir eigens vom Hersteller entwickelte Wartungsservices an. Unsere Zertifizierungsleistungen unterstützen die Anforderungen Ihres Qualitätsmanagements mit einer Installationsqualifizierung (IQ) und Funktionsqualifizierung (OQ) entsprechend den Herstellervorgaben.

Mit unseren diversen Performance Plänen stellen wir durch professionelle Wartung und Zertifizierungsleistungen sicher, dass Ihre Geräte immer in einwandfreiem Zustand sind.

### Vorteile des Serviceangebots

- > Zuverlässig arbeitendes System und verlässliche Ergebnisse
- > GLP-unterstützende Dokumentation

**Wir kümmern uns um Ihre Proben – mit unserem großen Leistungsangebot**

! Weitere Informationen finden Sie unter [www.eppendorf.com/epServices](http://www.eppendorf.com/epServices). Performance Pläne sind nicht in allen Ländern verfügbar und der Leistungsumfang kann variieren.

**eppendorf**

Performance tested on

Model: \_\_\_\_\_

Serial no.: \_\_\_\_\_

Serviced by: \_\_\_\_\_

Service no.: \_\_\_\_\_

Next service: \_\_\_\_\_

Date: \_\_\_\_\_

**epServices**  
for premium performance

Serviceleistungen	ESSENTIAL CHECK	ADVANCED MAINTENANCE	PREMIUM SERVICE	Installationsqualifizierung (IQ)	Funktionsqualifizierung (OQ)
<b>Bestellnummer</b>	0082 100.003	0082 100.004	0082 100.005	0082 100.007	0082 100.008
<b>Prüfungen von außen und Wartung</b>					
Gehäusereinigung		■	■		
Sichtprüfung des Gehäuses	■	■	■		
Sichtprüfung der Universalaufnahme		■	■		
Reinigung des Zubehörs		■	■		
Sichtprüfung des Zubehörs	■	■	■		
<b>Innere Bauteile und Anschlüsse</b>					
Reinigung der Innenteile und Bauteile		■	■		
Sichtprüfung der Innenteile und Bauteile		■	■		
Sichtprüfung der elektrischen Verbindung		■	■		
<b>Funktionsprüfung</b>					
Prüfung der Lieferung				■	
Geräteaufbau und Inbetriebnahme				■	
Einweisung der Anwender				■	
Prüfung von LED, Display und Tastatur		■	■		
Prüfung des Vortex-Sensors		■	■		
Funktionsprüfung der Service-Funktionen		■	■		
Prüfung der SmartBlock- oder Thermoblockerkennung	■	■	■		■
Prüfung von Mischung, Heizung, Kühlung und Vortexen <sup>1)</sup>	■	■	■		
Prüfung und Messung von Mischung, Heizung, Kühlung und Vortexen					■
Prüfung des Überspannungsschutzes		■	■		
Prüfung der Lüfter		■	■		
Prüfung der ThermoTop-Erkennung		■	■		
Prüfung des Nachlaufs					■
<b>Speicher</b>					
Auswertung der gespeicherten Daten		■	■		
<b>Dokumentation</b>					
Checkliste bereitgestellt	■	■	■		
Datierter Service-Aufkleber zur Bestätigung des durchgeführten Eppendorf-Services	■	■	■	■	■
IQ-Bericht und -Zertifikat				■	
OQ-Bericht und -Zertifikat					■
<b>Weitere Informationen</b>					
Nachlass auf Teileersatz, Arbeitsleistung und Fahrzeit für Reparaturen außerhalb des Umfangs der vorbeugenden Wartungsbesuche (nach Ablauf der Eppendorf-Produktgarantie)			■ <sup>2)</sup>		
Vertragsdauer	ein Jahr	ein Jahr	ein Jahr	entfällt	entfällt
Anzahl der enthaltenen vorbeugenden Wartungsleistungen	1	1	1	entfällt	entfällt

**Bestellnummer für kombinierte Installations- und Funktionsqualifizierungsservices (IQ/OQ): 0082 100.009**

**Auch wenn Sie ein individuell auf Sie zugeschnittenes Serviceangebot benötigen, besprechen wir gern mit Ihnen die Anforderungen.**

<sup>1)</sup> Ohne Messung. <sup>2)</sup> Bitte erkundigen Sie sich bei Ihrem örtlichen Ansprechpartner vom Eppendorf-Kundenservice nach Details zu Nachlässen und/oder möglichen Zusatzgebühren.



# Zentrifugen Performance Pläne



## Zentrifugen Performance Pläne

Im Rahmen von Quality Management-Systemen werden vermehrt regelmäßige Wartungsmaßnahmen an Zentrifugen und Rotoren im Betriebs- oder Einbauzustand gefordert, um ein sicheres Arbeitsumfeld zu gewährleisten.

Durch Funktionstest wird sichergestellt, dass die technischen Angaben wie Temperaturrichtigkeit, Geschwindigkeit und Betriebsdauer auch wirklich mit den Vorgaben des Herstellers übereinstimmen. Mit den Zentrifugen Performance Plänen haben Sie eine Hilfe für die Vorbereitung auf internen und externen Audits an der Hand.

## Vorteile des Serviceangebots

- > Höchste Sicherheit in Ihrem Labor
- > GLP-unterstützende Dokumentation
- > Produktive lange Lebensdauer des Systems

Lehnen Sie sich zurück, während Ihre Proben sicher zentrifugiert werden!



Lehnen Sie sich zurück und schauen Sie sich das Video zur Routinewartung Ihrer Zentrifuge auf [www.eppendorf.com/centrifuge-video](http://www.eppendorf.com/centrifuge-video) an

! Weitere Informationen finden Sie unter [www.eppendorf.com/epServices](http://www.eppendorf.com/epServices). Performance Pläne sind nicht in allen Ländern verfügbar und der Leistungsumfang kann variieren.

**eppendorf**

Performance tested on

Model: \_\_\_\_\_

Serial no.: \_\_\_\_\_

Serviced by: \_\_\_\_\_

Service no.: \_\_\_\_\_

Next service: \_\_\_\_\_

Date: \_\_\_\_\_

**epServices**  
for premium performance



Serviceleistungen	ESSENTIAL CHECK	ADVANCED MAINTENANCE	PREMIUM SERVICE	Installations-qualifizierung (IQ)	Funktions-qualifizierung (OQ)
Bestellnummer für Mikrozentrifuge ohne Kühlung	0082 020.003	0082 020.004	0082 020.005	5424 860.036	0082 020.008
Bestellnummer für Mikrozentrifuge mit Kühlung	0082 020.013	0082 020.014	0082 020.015	5424 860.044	0082 020.018
Bestellnummer für Tischzentrifuge ohne Kühlung	0082 020.023	0082 020.024	0082 020.025	5810 860.040	0082 020.028
Bestellnummer für Tischzentrifuge mit Kühlung	0082 020.033	0082 020.034	0082 020.035	5810 860.059	0082 020.038
<b>Reinigung und Wartung</b>					
Gehäusereinigung/Prüfung der Kondenswasserschale <sup>1)</sup>	■	■	■		
Reinigung und Prüfung des Rotorkessels und der innenliegenden Teile		■	■		
Prüfung des Geräts auf Schäden aller Art	■	■	■		■
Prüfung der Stabilität, des Gehäuses, des Displays und der Folientastatur		■	■		
Software-Update, falls erforderlich		■	■		
Prüfung der Deckelverriegelung	■	■	■		■
<b>Funktionsprüfung</b>					
Installation des Geräts/Erstinbetriebnahme/ Nutzereinweisung				■	
Prüfung der Rotorerkennung	■	■	■		
Prüfung der Temperatursensoren <sup>1)</sup> und des Drehzahlsensors		■	■		■
Prüfen der Unwuchterkennung <sup>1)</sup>		■	■		
Ausführung des Systemprobelaufs	■	■	■	■	■
<b>Speicher</b>					
Evaluation der gespeicherten Daten		■	■		
<b>Verifizierung</b>					
Verifizierung der Betriebsparameter gemäß Vorgaben					■ <sup>3)</sup>
<b>Dokumentation</b>					
Checkliste bereitgestellt	■	■	■		
Datierter Service-Aufkleber zur Bestätigung des durchgeführten Eppendorf-Services	■	■	■	■	■
IQ-Bericht und -Zertifikat				■	
OQ-Bericht und -Zertifikat					■
<b>Weitere Informationen</b>					
Nachlass auf Teileersatz, Arbeitsleistung und Fahrzeit für Reparaturen außerhalb des Umfangs der vorbeugenden Wartungsbesuche (nach Ablauf der Eppendorf-Produktgarantie)			■ <sup>2)</sup>		
Vertragsdauer	ein Jahr	ein Jahr	ein Jahr	entfällt	entfällt
Anzahl der beinhalteten vorbeugenden Wartungen	1	1	1	entfällt	entfällt

Bestellnummern für kombinierte Serviceleistung für Installations- und Funktionsqualifizierung (IQ/OQ):

- > Für Mikrozentrifuge ohne Kühlung: 0082 020.009
- > Für Mikrozentrifuge mit Kühlung: 0082 020.019
- > Für Tischzentrifuge ohne Kühlung: 0082 020.029
- > Für Tischzentrifuge mit Kühlung: 0082 020.039

**Auch wenn Sie ein individuell auf Sie zugeschnittenes Serviceangebot benötigen, besprechen wir gern mit Ihnen die Anforderungen.**

<sup>1)</sup> Sofern dieses Merkmal vorhanden ist. <sup>2)</sup> Bitte erkundigen Sie sich bei Ihrem örtlichen Ansprechpartner vom Eppendorf-Kundenservice nach Details zu Nachlässen und/oder möglichen Zusatzgebühren. <sup>3)</sup> Die genauen Inhalte des Zertifizierungsservices sind im OQ-Bericht aufgeführt.

## Rotor Assurance Pläne



### Inspektionsservices

Rotoren und Gehäuse sind durch regelmäßigen Betrieb Verschleiß ausgesetzt und können zum Beispiel ausgehend von Oberflächenkratzern beschädigt werden. Dies kann die Chemikalienbeständigkeit beeinflussen und den Korrosionsprozess beschleunigen. Durch die Belastung vieler durchgeführter Zyklen erhöht sich demzufolge die Anfälligkeit für mikroskopische Risse im Rotor. Diese mikroskopischen Risse können während einer qualifizierten Inspektion früh entdeckt werden, sodass der Rotor rechtzeitig ausgetauscht werden kann, bevor ernsthafte Schäden entstehen.

### Vorteile des Serviceangebots

- > Probenintegrität und konstante Leistung
- > Maximierung der Lebensdauer der Rotoren
- > Vertrauen in einen sicheren Betrieb
- > Beratung zur richtigen Pflege und zum richtigen Gebrauch eines Rotors
- > Rabatt auf einen neuen Rotor



Lehnen Sie sich zurück und schauen Sie sich das Video zur Routinewartung Ihrer Zentrifuge auf [www.eppendorf.com/centrifuge-video](http://www.eppendorf.com/centrifuge-video) an

### Verlässlichkeit durch professionelle Inspektion!

Rotorservice	Empfohlenes Wartungsintervall	Festwinkelrotoren	Ausschwingrotoren und Becher
Visuelle Rotorprüfung <sup>1)</sup>	Jährlich	5424 860.109	5810 860.113

<sup>1)</sup> Für alle Eppendorf-Rotoren und Zubehör

Bestellnummer für die obligatorische Rotorkontrolle nach den landesspezifischen Vorschriften: 5424 860.150

### Achtung:

Die Rotoren müssen vor der Prüfung sauber und trocken sein oder es fallen zusätzliche Reinigungskosten zu den derzeitigen Preisen an.

**i** Weitere Informationen finden Sie unter [www.eppendorf.com/epServices](http://www.eppendorf.com/epServices). Performance Pläne sind nicht in allen Ländern verfügbar und der Leistungsumfang kann variieren.



## Pflegen Sie Ihren Rotor gut



Kratzer in der Rotoroberfläche können deren Chemikalienbeständigkeit verringern und Korrosion fördern. Wir empfehlen, den Rotor und die Rotorbohrungen je nach Einsatzhäufigkeit wöchentlich oder monatlich einer Sichtprüfung auf Rückstände und Korrosion zu unterziehen. Durch eine regelmäßige Wartung und Reinigung können Sie die Lebensdauer Ihrer Ausrüstung maximieren:

1. Schalten Sie die Zentrifuge aus und wischen Sie das Zentrifugegehäuse ab. Reinigen Sie es bei Bedarf mit milden Reinigungsmitteln.
2. Nehmen Sie die Becher und den Rotor ab. Für gekühlte Zentrifugen:
  - > Tauen Sie das Eis an der Rotorraumoberfläche ab.
  - > Leeren und reinigen Sie die Wasserauffangschale.
3. Wischen Sie den Rotorraum und die Motorwelle ab. Verwenden Sie dazu bei Bedarf ein mildes neutrales Reinigungsmittel oder 70-prozentigen Alkohol zum Desinfizieren. Hinweis: TRENNEN Sie die Zentrifuge vom Netz, bevor Sie Reinigungslösungen einsetzen.
4. Kontrollieren Sie den Rotor und die Becher auf Korrosion. Nehmen Sie sie außer Betrieb, wenn sie korrodiert sind oder Anzeichen für Beschädigungen aufweisen. Die Reinigung sollte regelmäßig und sofort nach jedem Verschütten durchgeführt werden!
5. Falls erforderlich/gefordert, autoklavieren Sie den Rotor, die Rotordeckel und die Becher 20 min bei 121 °C. Verwenden Sie niemals UV-, Beta-, Gammastrahlung oder eine hochenergetische Strahlenquelle. Reinigen Sie den Rotor, den Rotordeckel, die Gummidichtung, die Becher und die Adapter mit einem feuchten fusenfreien Lappen und verdünnten Reinigungsmitteln, Alkohol oder alkoholhaltigen Reinigungsmitteln. Wischen Sie anschließend die Dichtungen mit einem nassen Lappen ab und spülen Sie sie gründlich mit destilliertem Wasser. Reinigen Sie die Rotorbohrungen mit einer Reaktionsgefäßbürste mit nicht metallischer Spitze.
6. Lassen Sie die Teile umgedreht auf einem trockenen Tuch trocknen. Um zu verhindern, dass aerosoldichte Deckel/Kappen und Dichtungen verschleifen/beschädigt werden, bewahren Sie die Deckel/Kappen gesondert vom Becher/Rotor auf.
7. Geben Sie eine kleine Menge Zentrifugenschmiermittel auf Ihren Finger.
8. Schmieren Sie die Bechernuten, die Zapfen und die Gummidichtung. Kontrollieren Sie, ob bei aerosoldichten Deckeln/Kappen die Dichtungen ersetzt werden müssen. Voraussetzung für die Aerosoldichtigkeit ist, dass die Dichtungen unbeschädigt sind. Schmieren Sie nach dem Reinigen und Autoklavieren die Gewinde der Festwinkelrotoren.
9. Lassen Sie den Zentrifugendeckel über Nacht offen, damit das Kondensat verdunsten kann.

# Photometrie Performance Pläne



### Photometrie Performance Pläne

Hochwertige und reproduzierbare Ergebnisse können nur mit hervorragenden Geräten und präzisen Messungen erzielt werden. Zur Optimierung der photometrischen und fluorimetrischen Präzision, Richtigkeit und Linearität sollte Ihr Gerät regelmäßig von einem qualifizierten Eppendorf Service-Techniker geprüft und eingestellt werden. Photometrie Performance Pläne umfassen eine Auswahl an vorbeugenden Wartungsprogrammen, mit denen sichergestellt werden kann, dass Ihr Gerät die Herstellerspezifikationen erfüllt. Wir übernehmen auch die Reinigung der Optik für Sie, justieren Ihr Gerät und stellen Ihnen alle zugehörigen Dokumente und Zertifikate zur Verfügung. Unsere Zertifizierungsservices Installationsqualifizierung (IQ) und Funktionsqualifizierung (OQ) unterstützen die Anforderungen Ihres Qualitätsmanagements und geben Ihnen eine verlässliche Bestätigung, dass Ihr Photometer immer hochwertige Ergebnisse liefert.

### Vorteile des Serviceangebots

- > Zuverlässig arbeitendes System über die ganze Lebensdauer hinweg
- > GLP-unterstützende Dokumentation

Sie bleiben immer auf der richtigen Wellenlänge!

! Weitere Informationen finden Sie unter [www.eppendorf.com/epServices](http://www.eppendorf.com/epServices). Performance Pläne sind nicht in allen Ländern verfügbar und der Leistungsumfang kann variieren.



Serviceleistungen	ESSENTIAL CHECK	ADVANCED MAINTENANCE	PREMIUM SERVICE	Installationsqualifizierung (IQ)	Funktionsqualifizierung (OQ)
<b>Bestellnummer für Eppendorf BioPhotometer®</b>	0082 110.003	0082 110.004	0082 110.005	0082 110.007	6132 005.018
<b>Bestellnummer für Eppendorf BioSpectrometer®</b>	0082 110.013	0082 110.014	0082 110.015	0082 110.017	6135 005.019
<b>Reinigung und Wartung</b>					
Reinigung von Gehäuse und Küvetten-schicht	■	■	■		
Reinigung und Inspektion der Innenteile und des Lichtwegs		■	■		
Prüfung auf Schäden	■	■	■	■	■
Prüfung des Gehäuses/Stabilitätsprüfung	■	■	■	■	
Software-Update		■	■		
<b>Funktionsprüfung</b>					
Installation des Geräts, Erstinbetriebnahme, Nutzereinweisung				■	
Prüfen von Tastatur und Display	■	■	■		■
Prüfen des Druckerausgangs und des USB-Anschlusses (Master/Slave <sup>1)</sup> )	■	■	■		■
Einstellen der Blitzanzahl		■	■		
dsDNA-Prüfung –260 nm (Biophotometer plus)	■	■	■		
Selbsttest (Biospectrometer/Biophotometer D30)	■	■	■	■	■
<b>Speicher</b>					
Auswertung der gespeicherten Daten		■	■		■
<b>Verifizierung</b>					
Photometerprüfung (Wellenlängenrichtigkeit/-präzision und photometrische Richtigkeit/Fluoreszenzprüfung <sup>1)</sup> )		■	■		■
Temperaturüberprüfung/-anpassung <sup>1)</sup>		■	■		■
Verifizierung der Betriebsparameter gemäß Vorgaben					■ <sup>2)</sup>
<b>Dokumentation</b>					
Checkliste bereitgestellt	■	■	■		
Datierter Service-Aufkleber zur Bestätigung des durchgeführten Eppendorf	■	■	■	■	■
IQ-Bericht und -Zertifikat				■	
OQ-Bericht und -Zertifikat					■
<b>Weitere Informationen</b>					
Nachlass auf Teileersatz, Arbeitsleistung und Fahrzeit für Reparaturen außerhalb des Umfangs der vorbeugenden Wartungsbesuche (nach Ablauf der Eppendorf-Produktgarantie)			■ <sup>2)</sup>		
Vertragsdauer	ein Jahr	ein Jahr	ein Jahr	entfällt	entfällt
Anzahl der enthaltenen vorbeugenden Wartungsbesuche	1	1	1	entfällt	entfällt

### Bestellnummern für kombinierte Installations- und Funktionsqualifizierungsservices (IQ/OQ):

- > Für Eppendorf BioPhotometer®: 0082 110.009
- > Für Eppendorf BioSpectrometer®: 0082 110.019
- Bestellnummern für zusätzliche Leistungen:**
  - > Photometerprüfung für Eppendorf BioPhotometer®: 6132 005.026
  - > Photometerprüfung für Eppendorf BioSpectrometer®: 6135 005.027
  - > Photometerprüfung für Eppendorf BioSpectrometer® fluorescence: 6137 005.008
  - > Temperatur-Verifizierung für Eppendorf BioSpectrometer® kinetic: 6136 005.004

<sup>1)</sup> Sofern vorhanden. <sup>2)</sup> Bitte erkundigen Sie sich bei Ihrem örtlichen Ansprechpartner vom Eppendorf-Kundenservice nach Details zu Nachlässen und/oder möglichen Zusatzgebühren. <sup>3)</sup> Die genauen Inhalte des Zertifizierungsservices sind im OQ-Bericht aufgeführt.

# Mastercycler® Performance Pläne



## Mastercycler Performance Pläne

Damit Ihr Gerät immer Spitzenleistungen erbringt und Sie auch über eine lange Laufzeit Ergebnisse erzielen, auf die Sie sich verlassen können, bieten wir an Ihren Bedarf angepasste Serviceangebote. Unser Wartungsservice ist für die Temperatur-Verifizierung des Cyclers unabdingbar. Nur wenn die vorgegebenen Temperaturen exakt eingehalten werden, können verlässliche Ergebnisse erzielt werden. Unsere Zertifizierungsservices können die Anforderungen Ihres Qualitätsmanagements durch eine Installationsqualifizierung (IQ) und Funktionsqualifizierung (OQ) gemäß den Herstellerspezifikationen unterstützen. So können Sie sicher sein, dass Ihr Gerät präzise arbeitet. Mit unserer Auswahl an Performance Plänen können wir durch professionelle Wartung und Zertifizierung durch den Hersteller sicherstellen, dass Ihre Geräte immer ordnungsgemäß betriebsbereit sind.

### Zusätzliche Temperatur-Verifizierungs- und Zertifizierungsservices:

Um sicherzustellen, dass Ihr Cycler reproduzierbare und korrekte Ergebnisse liefert, wird eine Temperatur-Verifizierung von ausgewählten Well-Positionen – und, wenn nötig, eine Justierung der Blocktemperatur – empfohlen.

### Sequentielle Temperatur-Verifizierung – Messung von jeweils einer Temperatur (nicht mehrere gleichzeitig)

#### Bestellnummer:

- > Für Mastercycler® X50, pro, nexus: 6321 897.000
- > Temperatur-Verifizierungssystem (kalibriert in einem gemäß ISO 17025 akkreditierten Labor): 0082 040.027

### Parallele Temperatur-Verifizierung - Messung verschiedener Wells gleichzeitig und Überprüfung der Rampengeschwindigkeit 40 – 90 °C.

#### Bestellnummer:

- > Für Mastercycler® X50, pro, nexus, in ausgewählten Ländern: 6321 897.507

Bitte erkundigen Sie sich vor Ort nach den Bestellinformationen für die Zertifizierung des Temperature Verification Systems (Single-Well und Multi-Well).

### Vorteile des Serviceangebots

- > Hohe Verlässlichkeit der Ergebnisse
- > Durchgehend zuverlässige und reproduzierbare Ergebnisse
- > GLP-unterstützte Dokumentation

### Bleiben Sie in Betrieb – absolut zuverlässig



Serviceleistungen	ESSENTIAL CHECK	ADVANCED MAINTENANCE	PREMIUM SERVICE	Installationsqualifizierung (IQ)	Funktionsqualifizierung (OQ)
<b>Bestellnummer für Mastercycler®X50, pro, nexus</b>	0082 040.043	0082 040.044	0082 040.045	0082 040.047	0082 040.048
<b>Prüfungen von außen und Wartung</b>					
Reinigung des MC-Moduls		■	■		
Sichtprüfung des Gehäuses	■	■	■		
Reinigung des Heizdeckels		■	■		
Sichtprüfung des Zubehörs		■	■		
<b>Innere Bauteile und Anschlüsse</b>					
Reinigung der Innenteile und Bauteile		■	■		
Sichtprüfung der Innenteile und Bauteile		■	■		
Sichtprüfung der elektrischen Verbindung (inkl. Netzanschluss)		■	■		
Software-Update		■	■		
<b>Funktionsprüfung</b>					
Prüfen der Lieferung				■	
Geräteaufbau und Erstinbetriebnahme				■	
Einweisung der Anwender				■	
Prüfung von LED, Display und Tastatur	■	■	■	■	■
Prüfung der USB-Schnittstelle		■	■	■	■
Prüfung des Touchscreens		■	■	■	■
Prüfung des Thermoblocks	■	■	■	■	■
Prüfung des Heizdeckels	■	■	■	■	■
Prüfung der/des Lüfter(s)	■	■	■	■	■
Temperatur-Verifizierung – mit Einkanal-System		■	■	■	■
Temperatur-Verifizierung – mit Mehrkanalsystem (sofern vorhanden <sup>1)</sup> )		■	■	■	■
<b>Speicher</b>					
Auswertung der gespeicherten Daten		■	■		
<b>Dokumentation</b>					
Checkliste bereitgestellt	■	■	■		
Datierter Service-Aufkleber zur Bestätigung des durchgeführten Eppendorf-Services	■	■	■	■	■
IQ-Bericht und -Zertifikat				■	
OQ-Bericht und -Zertifikat					■
<b>Weitere Informationen</b>					
Nachlass auf Teileersatz, Arbeitsleistung und Fahrzeit für Reparaturen außerhalb des Umfangs der vorbeugenden Wartungsbesuche (nach Ablauf der Eppendorf-Produktgarantie)			■ <sup>1)</sup>		
Vertragsdauer	ein Jahr	ein Jahr	ein Jahr	entfällt	entfällt
Anzahl der enthaltenen vorbeugenden Wartungsbesuche	1	1	1	entfällt	entfällt

### Bestellnummern für kombinierte Installations- und Funktionsqualifizierungsservices (IQ/OQ):

> Für Mastercycler® X50, pro, nexus: 0082 040.049

**Auch wenn Sie ein individuell auf Sie zugeschnittenes Serviceangebot benötigen, besprechen wir gern mit Ihnen die Anforderungen.**

<sup>1)</sup> Bitte erkundigen Sie sich bei Ihrem örtlichen Ansprechpartner vom Eppendorf-Kundenservice nach Details zu Nachlässen und/oder möglichen Zusatzgebühren.

➤ Weitere Informationen finden Sie unter [www.eppendorf.com/epServices](http://www.eppendorf.com/epServices). Performance Pläne sind nicht in allen Ländern verfügbar und der Leistungsumfang kann variieren.

# Ultratiefkühlgeräte Performance Pläne



## Ultratiefkühlgeräte Performance Pläne

Eppendorf Ultratiefkühlgeräte bieten Ihnen das moderne und intuitive Design, das Sie zu schätzen wissen, sowie die Sicherheit und Leistung, die Sie für Ihre kostbarsten Proben benötigen. Sie können zuverlässige und effiziente Leistung für jahrelangen reibungslosen Betrieb erwarten, und das von allen unseren Ultratiefkühlgeräten, die sich in Geräteaufbau und Funktion sowie der Kapazität unterscheiden. Neben unserer umfangreichen Standardgarantie und -gewährleistung bietet Eppendorf auch Ultratiefkühlgeräte Performance Pläne, die den Bedürfnissen Ihres Labors entsprechen und Ihnen so den Rücken freihalten. Sie können zwischen grundlegenden Funktionskontrollen, vorbeugender Wartung oder den Zertifizierungsservices Installationsqualifizierung (IQ) und Funktionsqualifizierung (OQ) wählen. Diese Protokolle sind auf die Prüfung, Validierung und Aufrechterhaltung einer zuverlässigen Tiefkühlgeräteleistung ausgerichtet, die den Herstellervorgaben entsprechen.

### Vorteile des Serviceangebots

- > Höhere Verfügbarkeit und geringere Gefahr eines Ausfalls des Systems
- > Lange Lebensdauer der Geräte
- > Bestätigung, dass die Parameter innerhalb der Herstellerspezifikation liegen

### Schützen Sie Ihre kostbaren Proben!

! Weitere Informationen finden Sie unter [www.eppendorf.com/epServices](http://www.eppendorf.com/epServices). Performance Pläne sind nicht in allen Ländern verfügbar und der Leistungsumfang kann variieren.

**eppendorf**

Performance tested on

Model: \_\_\_\_\_

Serial no.: \_\_\_\_\_

Serviced by: \_\_\_\_\_

Service no.: \_\_\_\_\_

Next service: \_\_\_\_\_

Date: \_\_\_\_\_

**epServices**  
for premium performance



Serviceleistungen	ESSENTIAL CHECK	ADVANCED MAINTENANCE	PREMIUM SERVICE	Installationsqualifizierung (IQ)	Funktionsqualifizierung (OQ)
<b>Bestellnummer</b>	0082 070.003	0082 070.004	0082 070.005	0082 070.007	0082 070.008
<b>Prüfungen von außen und Wartung</b>					
Prüfung der Installationsumgebung	■	■	■	■	■
Prüfung der Stromversorgung und -anschlüsse	■	■	■	■	■
Prüfung der Installation des CO <sub>2</sub> -/LN <sub>2</sub> -Sicherheitssystems <sup>1)</sup>	■	■	■	■	■
Prüfung der unabhängigen Temperaturüberwachung <sup>1)</sup>	■	■	■	■	■
Betrieb der Deckel-Gasdruckfeder (nur Tiefkühltruhe)	■	■	■	■	■
Justierung des Türgriffs	■	■	■	■	■
Justierung und Abdichtung der Außentür (nur Tiefkühlschrank)	■	■	■	■	■
Inspektion und Reinigung des Luftfilters	■	■	■	■	■
<b>Innere Bauteile und Anschlüsse</b>					
Inspektion und Reinigung der beheizten Belüftungsöffnung/des Kondensators	■	■	■	■	■
Zustand und Funktion der Innentüren/-deckel	■	■	■	■	■
Kompressoren: Betriebstemperaturprüfung	■	■	■	■	■
Lüfter: Zustand von Lüftermotor, Lagern und Lüfterflügeln	■	■	■	■	■
Zustand der Isolierung – zugängliche Kältekreislaufleitungen	■	■	■	■	■
Zustand der zugänglichen Elektroinstallation	■	■	■	■	■
Betrieb von Display und Funktionstasten	■	■	■	■	■
Funktion des Kammer Temperatursensors, Funktion der Alarmer	■	■	■	■	■
Funktionsprüfung des RS-232-Kommunikationsports	■	■	■	■	■
<b>Validierung und Messung</b>					
Verifizierung, dass die Betriebsparameter innerhalb der Spezifikationen von Eppendorf liegen, ggf. Korrektur	■	■	■	■	■ <sup>2)</sup>
<b>Dokumentation</b>					
Checkliste bereitgestellt	■	■	■	■	■
Datierter Service-Aufkleber zur Bestätigung des durchgeführten Eppendorf-Services	■	■	■	■	■
IQ-Bericht und -Zertifikat	■	■	■	■	■
OQ-Bericht und -Zertifikat	■	■	■	■	■
<b>Weitere Informationen</b>					
Nachlass auf Teileersatz, Arbeitsleistung und Fahrzeit für Reparaturen außerhalb des Umfangs der vorbeugenden Wartungsbesuche (nach Ablauf der Eppendorf-Produktgarantie)	■	■	■	■	■ <sup>2)</sup>
Vertragsdauer	ein Jahr	ein Jahr	ein Jahr	entfällt	entfällt
Anzahl der vorbeugenden Wartungsleistungen	1	1	1	entfällt	entfällt

**Bestellnummer für kombinierte Installations- und Funktionsqualifizierungsservices (IQ/OQ): 0082 070.009.**

**Auch wenn Sie ein individuell auf Sie zugeschnittenes Serviceangebot benötigen, besprechen wir gern mit Ihnen die Anforderungen.**

<sup>1)</sup> Sofern dieses optionale Merkmal vorhanden ist. <sup>2)</sup> Bitte erkundigen Sie sich bei Ihrem örtlichen Ansprechpartner vom Eppendorf-Kundenservice nach Details zu Nachlässen und/oder möglichen Zusatzgebühren. <sup>3)</sup> Die genauen Inhalte des Zertifizierungsservices sind im OQ-Bericht aufgeführt: z. B. Batterietest, Alarm, Vakuumleistung und abschließender Probelauf.



## Zelltechnologie Performance Pläne



### Zellmanipulation Performance Pläne

Von unseren sachkundigen Sales und Field Application Specialists über unsere geschulten Kundenservicemitarbeiter und -techniker, unser ganzes Team verfolgt mit Leidenschaft das Ziel, Sie zu unterstützen und Ihre Arbeit im Bereich der Cell Manipulation zu einem Erfolg zu machen. Wir kombinieren hervorragende Produkte und Dienstleistung so, dass Sie optimal darauf vorbereitet sind, Höchstleistungen zu erbringen.

Mit unserer Auswahl an Performance Plänen können wir durch einen professionellen Prüf- und Wartungsservice einschließlich des Austausches von Verschleißteilen sicherstellen, dass Ihre Geräte immer ordnungsgemäß betriebsbereit sind.

Mit den Installationsqualifizierungs- und Funktionsqualifizierungsservices (IQ/OQ) wird erreicht, dass Ihre Eppendorf-Geräte für die Cell Manipulation entsprechend den Herstellervorgaben geliefert und installiert werden und immer Höchstleistungen erbringen.

Die IQ/OQ-Zertifizierung kann die Dokumentation für Ihr Qualitätsmanagementsystem unterstützen.

### Vorteile des Serviceangebots

- > Zuverlässig arbeitende Geräte und Höchstleistungen über die ganze Lebensdauer des Systems hinweg
- > GLP-unterstützte Dokumentation

Mit präzisen und genauen Geräten wird Ihre Arbeit im Bereich der Zellmanipulation ein voller Erfolg!

! Weitere Informationen finden Sie unter [www.eppendorf.com/epServices](http://www.eppendorf.com/epServices). Performance Pläne sind nicht in allen Ländern verfügbar und der Leistungsumfang kann variieren.

**eppendorf**

Performance tested on

Model: \_\_\_\_\_

Serial no.: \_\_\_\_\_

Serviced by: \_\_\_\_\_

Service no.: \_\_\_\_\_

Next service: \_\_\_\_\_

Date: \_\_\_\_\_

**epServices**  
for premium performance

Serviceleistungen	ESSENTIAL CHECK	ADVANCED MAINTENANCE	PREMIUM SERVICE	Installationsqualifizierung (IQ)	Funktionsqualifizierung (OQ)
<b>Bestellnummer für Elektroporatoren</b>	0082 010.003	0082 010.004	0082 010.005	0082 010.007	0082 010.008
<b>Bestellnummer für Mikroinjektoren/Mikromanipulatoren</b>	0082 010.013	0082 010.014	0082 010.015	0082 010.017	0082 010.018
<b>Prüfungen von außen und Wartung</b>					
Gehäusereinigung	■	■	■		
Prüfen der Tastatur		■	■		■
Sichtprüfung des Displays		■	■		■
Haltbarkeitsprüfung	■	■	■		
<b>Innere Bauteile und Anschlüsse</b>					
Reinigung innerer Bauteile		■	■		
Dichtungsprüfung (CellTram®/FemtoJet®)	■	■	■		■
Ölwechsel (CellTram® Oil/vario)	■	■	■		
Prüfung von Kontakten (Elektroporator)		■	■		■
Software-Upgrade		■	■		
<b>Funktionsprüfung</b>					
Prüfen der Lieferung				■	
Geräteaufbau und Inbetriebnahme				■	
Einweisung der Anwender				■	
Motormodultest (Mikromanipulator)	■	■	■		■
Systemtest	■	■	■		■
<b>Speicher</b>					
Analyse von Fehlerstatistiken	■	■	■		■
<b>Dokumentation</b>					
Checkliste bereitgestellt	■	■	■		
Datierter Service-Aufkleber zur Bestätigung des durchgeführten Eppendorf-Services	■	■	■	■	■
IQ-Bericht und -Zertifikat				■	
OQ-Bericht und -Zertifikat					■
<b>Weitere Informationen</b>					
Nachlass auf Teileersatz, Arbeitsleistung und Fahrzeit für Reparaturen außerhalb des Umfangs der vorbeugenden Wartungsbesuche (nach Ablauf der Eppendorf-Produktgarantie)			■ <sup>1)</sup>		
Vertragsdauer	ein Jahr	ein Jahr	ein Jahr	entfällt	entfällt
Anzahl der enthaltenen vorbeugenden Wartungsbesuche	1	1	1	entfällt	entfällt

### Bestellnummern für kombinierte Installations- und Funktionsqualifizierungsservices (IQ/OQ):

- > Für Elektroporatoren: 0082 010.009
- > Für Mikroinjektoren/Mikromanipulatoren: 0082 010.019
- > Eppendorf PiezoXpert® Actuator Verifizierung: 5194 075.016

**Auch wenn Sie ein individuell auf Sie zugeschnittenes Serviceangebot benötigen, besprechen wir gern mit Ihnen die Anforderungen.**

<sup>1)</sup> Bitte erkundigen Sie sich bei Ihrem örtlichen Ansprechpartner vom Eppendorf-Kundenservice nach Details zu Nachlässen und/oder möglichen Zusatzgebühren.

# CO<sub>2</sub>-Inkubator Performance Pläne



## CO<sub>2</sub>-Inkubator Performance Pläne

CO<sub>2</sub>-Inkubatoren sind zentrale Geräte in Zellkulturelaboren. Sie besitzen komplexe, dynamische Regelkreise, um benutzerdefinierte Kulturparameter pflegen zu können. Akkurates Mess- und Regelfeedback von mehreren Umgebungsparametern sind notwendig, um Zellwachstum und -vermehrung zu optimieren und gleichzeitig die interzelluläre Variation in Bezug auf Physiologie, Stoffwechselfunktion und Expression zu minimieren.

Die CO<sub>2</sub>-Inkubator Performance Pläne umfassen eine Auswahl an vorbeugenden Wartungsprotokollen zur Prüfung, Verifizierung und Aufrechterhaltung einer kontinuierlichen und stabilen Inkubatorleistung. So wird die Einhaltung der programmierten Kulturparameter durch das Gerät optimiert und sichergestellt. Unsere Zertifizierungsservices Installationsqualifizierung (IQ) und Funktionsqualifizierung (OQ) unterstützen die Anforderungen Ihres Qualitätsmanagements und geben Ihnen eine verlässliche Bestätigung, dass Ihr CO<sub>2</sub>-Inkubator korrekt und entsprechend den Herstellervorgaben funktioniert.

### Vorteile des Serviceangebots

- > Länger zuverlässige Ergebnisse
- > Verbesserte Konsistenz und Produktivität beim Kultivieren

**Rundum sorglos mit unserer Servicekultur!**

**i** Weitere Informationen finden Sie unter [www.eppendorf.com/epServices](http://www.eppendorf.com/epServices). Performance Pläne sind nicht in allen Ländern verfügbar und der Leistungsumfang kann variieren.

**eppendorf**

Performance tested on

Model: \_\_\_\_\_

Serial no.: \_\_\_\_\_

Serviced by: \_\_\_\_\_

Service no.: \_\_\_\_\_

Next service: \_\_\_\_\_

Date: \_\_\_\_\_

**epServices**  
for premium performance



Serviceleistungen	ESSENTIAL CHECK	ADVANCED MAINTENANCE	PREMIUM SERVICE	Installationsqualifizierung (IQ)	Funktionsqualifizierung (OQ)
<b>Bestellnummer</b>	0082 060.003	0082 060.004	0082 060.005	0082 060.007	0082 060.008
<b>Prüfungen von außen und Wartung</b>					
Prüfung der Installationsumgebung	■	■	■	■	■
Prüfung der Strom-/Gasversorgung und -anschlüsse		■	■	■	■
Austausch von Inline-Gasfilter(n) und Auto-Zero-Filter		■	■		■
Prüfung der Türdichtungen und Türscharniere		■	■	■	■
<b>Innere Bauteile und Anschlüsse</b>					
Zustandsprüfung aller Kammergas-, Temperatur-, Feuchtigkeitssensoren		■	■	■	■
Sicherheitsprüfung des Einlegebodens/der Einlegeböden und des Regalsystems des Inkubators		■	■	■	■
Prüfung, dass die Sensorabdeckungen vorhanden und unbeschädigt sind		■	■		■
Zustandsprüfung der Verdunstungswannen		■	■		■
Zustandsprüfung von Elektroinstallation, Leiterplatten, Display und Controller		■	■		■
Funktionsprüfung der Alarmer		■	■		■
<b>Verifizierung und Messung</b>					
Verifizierung, dass die Betriebsparameter innerhalb der Spezifikationen von Eppendorf liegen, ggf. Korrektur	■	■	■		■ <sup>2)</sup>
<b>Dokumentation</b>					
Checkliste bereitgestellt	■	■	■		■
Datierter Service-Aufkleber zur Bestätigung des durchgeführten Eppendorf-Services	■	■	■	■	■
IQ-Bericht und -Zertifikat				■	
OQ-Bericht und -Zertifikat					■
<b>Weitere Informationen</b>					
Nachlass auf Teileersatz, Arbeitsleistung und Fahrzeit für Reparaturen außerhalb des Umfangs der vorbeugenden Wartungsbesuche (nach Ablauf der Eppendorf-Produktgarantie)			■ <sup>1)</sup>		
Vertragsdauer	ein Jahr	ein Jahr	ein Jahr	entfällt	entfällt
Anzahl der enthaltenen vorbeugenden Wartungsleistungen	1	1	1	entfällt	entfällt

**Bestellnummer für kombinierte Installations- und Funktionsqualifizierungsservices (IQ/OQ): 0082 060.009.**

**Auch wenn Sie ein individuell auf Sie zugeschnittenes Serviceangebot benötigen, besprechen wir gern mit Ihnen die Anforderungen.**

<sup>1)</sup> Bitte erkundigen Sie sich bei Ihrem örtlichen Ansprechpartner vom Eppendorf-Kundenservice nach Details zu Nachlässen und/oder möglichen Zusatzgebühren.<sup>2)</sup> Die genauen Inhalte des Zertifizierungsservices sind im OQ-Bericht aufgeführt: z. B. Verifikation von Temperatur, CO<sub>2</sub>, Drehzahl, Alarm und abschließender Probelauf.



## Biologische Schüttler Performance Pläne



### Schüttler Performance Pläne

Biologische Schüttler sind grundlegend für Zellkulturanwendungen und müssen mehrere Jahre lang im Dauerbetrieb laufen können. Relativ kleine, kurzfristige Abweichungen im Schüttlerbetrieb können Kultivierungsergebnisse wesentlich beeinflussen, was die Ausbeute und/oder Zellexpression negativ beeinflussen kann. Die Schüttler Performance Pläne von Eppendorf sorgen für konsistente, zuverlässige Schüttlerleistung entsprechend den Herstellervorgaben.

Schüttler Performance Pläne umfassen eine Auswahl an vorbeugenden Wartungsprotokollen zur Prüfung und Validierung einer stabilen Inkubatorleistung.

Unsere Zertifizierungsservices Installationsqualifizierung (IQ) und Funktionsqualifizierung (OQ) unterstützen die Anforderungen Ihres Qualitätsmanagements und geben Ihnen eine verlässliche Bestätigung, dass Ihr biologischer Schüttler korrekt und entsprechend den Herstellervorgaben funktioniert.

### Vorteile des Serviceangebots

- > Höhere Zuverlässigkeit und Konsistenz
- > Höchste Verfügbarkeit und lange Lebensdauer der Geräte

**Pflegen Sie Ihren Schüttler – optimieren Sie Ihre Kulturen!**

! Weitere Informationen finden Sie unter [www.eppendorf.com/epServices](http://www.eppendorf.com/epServices). Performance Pläne sind nicht in allen Ländern verfügbar und der Leistungsumfang kann variieren.



Serviceleistungen	ESSENTIAL CHECK	ADVANCED MAINTENANCE	PREMIUM SERVICE	Installationsqualifizierung (IQ)	Funktionsqualifizierung (OQ)
<b>Bestellnummer für Schüttler mit Heizung/Kühlung</b>	0082 080.003	0082 080.004	0082 080.005	0082 080.007	0082 080.008
<b>Bestellnummer für offene Plattformschüttler</b>	0082 080.013	0082 080.014	0082 080.015	0082 080.017	0082 080.018
<b>Bestellnummer für Schüttler mit Heizung</b>	0082 080.023	0082 080.024	0082 080.025	0082 080.027	0082 080.028
<b>Bestellnummer für Schüttler S44i</b>	0082 080.213	0082 080.214	0082 080.215	0082 080.217	0082 080.218
<b>Bestellnummer für Industrieschüttler</b>	0082 080.033	0082 080.034	0082 080.035	0082 080.037	0082 080.038
<b>Prüfungen von außen und Instandhaltung</b>					
Prüfung der Installationsumgebung	■	■	■	■	■
Prüfung der Strom-/Gasversorgung <sup>1)</sup> und -anschlüsse		■	■	■	■
Zustands-/Funktionsprüfung von ggf. vorhandenen Tür-/Haube-offen-Sensoren		■	■	■	■
Sicherheitsprüfung von Türen/Hauben, Griffen, Türstreben <sup>1)</sup> und Scharnieren		■	■	■	■
<b>Innere Bauteile und Anschlüsse</b>					
Sicherheitsprüfung des Schüttlermechanismus; ggf. Schmierung nicht abgedichteter Lager <sup>1)</sup>		■	■		
Prüfung des Schüttler-Antriebsmotors und des Umlüfters <sup>1)</sup>		■	■		■
Zustandsprüfung des Schüttler-Antriebsriemens; bei Bedarf Justierung der Riemenspannung		■	■		
Reinigung und Prüfung des Kondensators <sup>1)</sup>		■	■		
<b>Validierung und Messung</b>					
Verifizierung, dass die Betriebsparameter innerhalb der Spezifikationen von Eppendorf liegen, ggf. Korrektur	■	■	■		■ <sup>3)</sup>
<b>Dokumentation</b>					
Checkliste bereitgestellt	■	■	■		
Datierter Service-Aufkleber zur Bestätigung des durchgeführten Eppendorf-Services	■	■	■	■	■
IQ-Bericht und -Zertifikat				■	
OQ-Bericht und -Zertifikat					■
<b>Weitere Informationen</b>					
Nachlass auf Teileersatz, Arbeitsleistung und Fahrzeit für Reparaturen außerhalb des Umfangs der vorbeugenden Wartungsbesuche (nach Ablauf der Eppendorf-Produktgarantie)			■ <sup>2)</sup>		
Vertragsdauer	ein Jahr	ein Jahr	ein Jahr	entfällt	entfällt
Anzahl der enthaltenen vorbeugenden Wartungsleistungen	1	1	1	entfällt	entfällt

### Bestellnummern für kombinierte Installations- und Funktionsqualifizierungsservices (IQ/OQ):

- > Für offenen Schüttler: 0082 080.019
- > Für Schüttler mit Heizung: 0082 080.029
- > Für Schüttler mit Heizung/Kühlung: 0082 080.009
- > Für Schüttler S44i: 0082 080.219
- > Für Industrieschüttler: 0082 080.039

**Auch wenn Sie ein individuell auf Sie zugeschnittenes Serviceangebot benötigen, besprechen wir gern mit Ihnen die Anforderungen.**

<sup>1)</sup> Sofern vorhanden. <sup>2)</sup> Bitte erkundigen Sie sich bei Ihrem örtlichen Ansprechpartner vom Eppendorf-Kundenservice nach Details zu Nachlässen und/oder möglichen Zusatzgebühren. <sup>3)</sup> Die genauen Inhalte des Zertifizierungsservices sind im OQ-Bericht aufgeführt: z. B. Verifikation von Drehzahl, Temperatur, Alarmen und abschließender Probelauf.



# Inkubationsschüttler S41i Performance Pläne



## S41i Inkubationsschüttler Performance Pläne

Die Vielseitigkeit des New Brunswick™ S41i Inkubationsschüttlers unterstützt die gleichzeitige Kultur von adhärenen und Suspensionskulturen. Schon kleinste Abweichungen der Kulturmgebung können unerwünschte Ergebnisse zur Folge haben. Um reproduzierbare Ergebnisse zu gewährleisten und Ihre wertvollen Kulturen vor unerwünschten Schwankungen zu schützen, bieten wir eine Reihe von Wartungsservices an.

Für Ihre Qualitätsmanagementanforderungen bieten wir auch Zertifizierungsleistungen an, die eine Zertifizierung der Installationsqualifizierung (IQ) und Funktionsqualifizierung (OQ) beinhalten, um entsprechend den Herstellervorgaben die optimale Geräteleistung sowie die Stabilität und Richtigkeit der Kulturparameter sicherzustellen.

### Vorteile des Serviceangebots

- > Zuverlässige Systemleistung und Kulturergebnisse während der gesamten Lebensdauer des Systems
- > GLP-unterstützende Dokumentation

Optimiertes System – verlässliche Ergebnisse!

! Weitere Informationen finden Sie unter [www.eppendorf.com/epServices](http://www.eppendorf.com/epServices). Performance Pläne sind nicht in allen Ländern verfügbar und der Leistungsumfang kann variieren.

**eppendorf**

Performance tested on

Model: \_\_\_\_\_

Serial no.: \_\_\_\_\_

Serviced by: \_\_\_\_\_

Service no.: \_\_\_\_\_

Next service: \_\_\_\_\_

Date: \_\_\_\_\_

**epServices**  
for premium performance



Serviceleistungen	ESSENTIAL CHECK	ADVANCED MAINTENANCE	PREMIUM SERVICE	Installationsqualifizierung (IQ)	Funktionsqualifizierung (OQ)
<b>Bestellnummer</b>	0082 050.003	0082 050.004	0082 050.005	0082 050.007	0082 050.008
<b>Prüfungen von außen und Wartung</b>					
Prüfung der Installationsumgebung	■	■	■	■	■
Prüfung der Strom-/Gasversorgung und -anschlüsse		■	■	■	■
Austausch von Inline-CO <sub>2</sub> -Filter und Auto-Zero-Filter		■	■		
<b>Innere Bauteile und Anschlüsse</b>					
Sicherheitsprüfung der Schüttlerplattform(en) und Flaschenhalter		■	■	■	■
Sicherheitsprüfung des Einlegebodens/der Einlegeböden und des Regalsystems des Inkubators		■	■	■	■
Austausch des Plattformträgers hinter den Balgdichtungen		■	■		
Zustandsprüfung der Verdunstungswannen		■	■		
Zustandsprüfung des Schüttler-Antriebsriemens		■	■		
Zustandsprüfung der Kammer-CO <sub>2</sub> - und Temperatursensoren	■	■	■		■
<b>Validierung und Messung</b>					
Verifizierung, dass die Betriebsparameter innerhalb der Spezifikationen von Eppendorf liegen, ggf. Korrektur	■	■	■		■ <sup>2)</sup>
<b>Dokumentation</b>					
Checkliste bereitgestellt	■	■	■		
Datierter Service-Aufkleber zur Bestätigung des durchgeführten Eppendorf-Services	■	■	■	■	■
IQ-Bericht und -Zertifikat				■	
OQ-Bericht und -Zertifikat					■
<b>Weitere Informationen</b>					
Nachlass auf Teileersatz, Arbeitsleistung und Fahrzeit für Reparaturen außerhalb des Umfangs der vorbeugenden Wartungsbesuche (nach Ablauf der Eppendorf-Produktgarantie)			■ <sup>1)</sup>		
Vertragsdauer	ein Jahr	ein Jahr	ein Jahr	entfällt	entfällt
Anzahl der enthaltenen vorbeugenden Wartungsleistungen	1	1	1	entfällt	entfällt

**Bestellnummer für kombinierte Installations- und Funktionsqualifizierungsservices (IQ/OQ): 0082 050.009.**

**Auch wenn Sie ein individuell auf Sie zugeschnittenes Serviceangebot benötigen, besprechen wir gern mit Ihnen die Anforderungen.**

<sup>1)</sup> Bitte erkundigen Sie sich bei Ihrem örtlichen Ansprechpartner vom Eppendorf-Kundenservice nach Details zu Nachlässen und/oder möglichen Zusatzgebühren.<sup>2)</sup> Die genauen Inhalte des Zertifizierungsservices sind im OQ-Bericht aufgeführt: z. B. Verifikation von Temperatur, CO<sub>2</sub>, Drehzahl, Alarm und abschließender Probelauf.

## Bioprozess Performance Pläne



### Bioprozess Performance Pläne

Bioprozesssysteme beinhalten verschiedene hochentwickelte Technologien. Um Spitzenleistungen zu erzielen, sind ein reibungsloses Zusammenspiel der Untersysteme und voll funktionsfähige Verbrauchsartikel unerlässlich. Eine regelmäßige Wartung durch qualifizierte Techniker trägt dazu bei, einen verlässlichen Betrieb zu gewährleisten. Andernfalls können unzuverlässige Ergebnisse, kostspielige Reparaturen und unnötig lange Ausfallzeiten die Folge sein. Eppendorf Bioprozess Performance Pläne helfen Ihnen sicherzustellen, dass Ihr Gerät auch nach Jahren intensiver Nutzung die optimale Leistung erreicht.



Details und Bestellinformationen zu allen Bioprozess Performance Plänen finden Sie im Bioprozess-Katalog 2018/2019!



[www.eppendorf.com/catalog](http://www.eppendorf.com/catalog)

## EU-IVD-Produkte

Wenn es sich bei Ihrer Laborarbeit vorwiegend um eine klinische oder diagnostische Anwendung handelt, können EU-IVD-konforme Produkte zusätzliche Sicherheit bei der Einhaltung all Ihrer Dokumentations- und Akkreditierungsanforderungen geben. Eppendorf hat alle erforderlichen Maßnahmen ergriffen um sicherzustellen, dass die EU-IVD-konforme Dokumentation erfüllt wird, und stellt zudem CE-Zertifikate bereit.

Um die Einhaltung der gesetzlichen Vorschriften zu unterstützen, bietet Eppendorf manuelle Luftpolsterpipetten, Pipettenspitzen und Zentrifugen als EU-IVD-konforme Variante mit CE-Kennzeichnung für diagnostische Anwendungen (gemäß der Richtlinie 98/79/EG) an. EU-IVD-konforme Produkte geben bei Bedarf Sicherheit bei der Einhaltung all Ihrer Dokumentations- und Akkreditierungsanforderungen. Wir ersparen Ihnen die mühsame Validierung eines „Forschungsprodukts“ für klinische Zwecke. EU-IVD-konforme Produkte erfüllen die hohen Qualitätsstandards von Eppendorf. Bei der Präzision, Richtigkeit, Robustheit, Sicherheit und Ergonomie gehen wir keine Kompromisse ein.

Wir möchten, dass Sie sich ganz auf Ihre Arbeit zum Wohle des Menschen konzentrieren, und nehmen Ihnen deshalb die erforderliche EU-IVD-konforme Dokumentation ab.

### EU-IVD-konforme Pipetten: siehe Seite 403



### EU-IVD-konforme Pipettenspitzen: siehe Seite 410



### EU-IVD-konforme Zentrifugen: siehe Seite 418



Erfahren Sie mehr unter  
[www.eppendorf.com/easy-choice](http://www.eppendorf.com/easy-choice)



# EU-Medizinprodukte

Arbeiten Sie in einem Labor für die In-vitro-Fertilisation (IVF)? Mikromanipulations- und Mikroinjektionsprodukte von Eppendorf, die der Medizinprodukterichtlinie 93/42/EWG der Europäischen Union entsprechen, unterstützen Sie bei Ihren Dokumentations- und Akkreditierungsanforderungen.

Eppendorf hat alle notwendigen Maßnahmen ergriffen um sicherzustellen, dass die Dokumentation nach den Vorgaben der EU-Medizinprodukterichtlinie erfüllt wird, und stellt zudem CE-Zertifikate bereit.

Instrumente für In-vitro-Fertilisation (IVF): siehe Seite 431



# Liquid Handling

## Eppendorf Reference® 2

### Beschreibung

Der Name »Reference« steht für höchste Präzision und Richtigkeit, Langlebigkeit und ein ergonomisches Design. Bei der Reference 2 werden diese herausragenden und bewährten Produkteigenschaften mit der allerneuesten Technologie kombiniert, so dass mit ihr ein verlässlicher Partner für Sie und Ihre Arbeit zur Verfügung steht.

Die Reference 2 ist die Premiumpipette von Eppendorf. In dieser Pipette kommen unsere besten Materialien und die neuesten Technologien zum Einsatz. Damit ist sie ein verlässlicher Partner für Sie und Ihre anspruchsvolle Arbeit.



\* Die Pipette Eppendorf Reference® 2 ist für die kontaminationsarme Übertragung von Flüssigkeiten konzipiert und konstruiert, insbesondere für Proben aus dem menschlichen Körper und für Reagenzien im Rahmen einer in-vitro-diagnostischen Anwendung, um den Einsatz des In-vitro-Diagnostikums gemäß dessen Zweckbestimmung zu ermöglichen. Diese Pipette ist ein In-vitro-Diagnostikum im Sinne der Richtlinie 98/79/EG des Europäischen Parlaments und des Rates vom 27. Oktober 1998.

### Einkanalpipetten Fixvolumen

Bestellinformationen							
Volumenbereich	Farbcode	Rel. systematische Messabweichung <sup>1)</sup>	Abs. systematische Messabweichung <sup>1)</sup>	Rel. zufällige Messabweichung <sup>1)</sup>	Abs. zufällige Messabweichung <sup>1)</sup>	Best.-Nr.	Preis
<b>Eppendorf Reference® 2 (EU-IVD), Einkanal, fix</b>							
1 µL	■ dunkelgrau	±2,5 %	±0,025 µL	±1,8 %	±0,018 µL	4921 000.010	190,00 €
2 µL	■ dunkelgrau	±2,0 %	±0,04 µL	±1,2 %	±0,024 µL	4921 000.028	190,00 €
5 µL	■ mittelgrau	±1,2 %	±0,06 µL	±0,6 %	±0,03 µL	4921 000.036	190,00 €
10 µL	■ mittelgrau	±1,0 %	±0,1 µL	±0,5 %	±0,05 µL	4921 000.044	190,00 €
10 µL	■ gelb	±1,2 %	±0,12 µL	±0,5 %	±0,05 µL	4921 000.052	190,00 €
20 µL	■ hellgrau	±0,8 %	±0,16 µL	±0,3 %	±0,06 µL	4921 000.060	190,00 €
20 µL	■ gelb	±1,0 %	±0,2 µL	±0,3 %	±0,06 µL	4921 000.079	190,00 €
25 µL	■ gelb	±1,0 %	±0,25 µL	±0,3 %	±0,075 µL	4921 000.087	190,00 €
50 µL	■ gelb	±0,7 %	±0,35 µL	±0,3 %	±0,15 µL	4921 000.095	190,00 €
100 µL	■ gelb	±0,6 %	±0,6 µL	±0,2 %	±0,2 µL	4921 000.109	190,00 €
200 µL	■ gelb	±0,6 %	±1,2 µL	±0,2 %	±0,4 µL	4921 000.117	190,00 €
200 µL	■ blau	±0,6 %	±1,2 µL	±0,2 %	±0,4 µL	4921 000.125	190,00 €
250 µL	■ blau	±0,6 %	±1,5 µL	±0,2 %	±0,5 µL	4921 000.133	190,00 €
500 µL	■ blau	±0,6 %	±3,0 µL	±0,2 %	±1,0 µL	4921 000.141	190,00 €
1.000 µL	■ blau	±0,6 %	±6,0 µL	±0,2 %	±2,0 µL	4921 000.150	190,00 €
2 mL	■ rot	±0,6 %	±0,012 mL	±0,2 %	±0,004 mL	4921 000.168	190,00 €
2,5 mL	■ rot	±0,6 %	±0,015 mL	±0,2 %	±0,005 mL	4921 000.176	190,00 €

<sup>1)</sup> Die Daten für die Messabweichung nach EN ISO 8655 gelten nur bei Verwendung von original Eppendorf-Pipettenspitzen. Technische Änderungen vorbehalten. Irrtümer und Auslassungen vorbehalten.

➤ Pipettenservice und Wartungsverträge finden Sie auf Seite 358.

## Eppendorf Reference® 2

## Einkanalpipetten

Bestellinformationen								
Volumenbereich	Farbcode	Volumen	Rel. systematische Messabweichung <sup>1)</sup>	Abs. systematische Messabweichung <sup>1)</sup>	Rel. zufällige Messabweichung <sup>1)</sup>	Abs. zufällige Messabweichung <sup>1)</sup>	Best.-Nr.	Preis
<b>Eppendorf Reference® 2 (EU-IVD), Einkanal, variabel, inkl. epT.I.P.S.®-Box</b>								
0,1 – 2,5 µL	■ dunkelgrau	0,1 µL	±48,0 %	±0,048 µL	±12,0 %	±0,012 µL	4920 000.016	345,00 €
		0,25 µL	±12,0 %	±0,03 µL	±6,0 %	±0,015 µL		
		1,25 µL	±2,5 %	±0,031 µL	±1,5 %	±0,019 µL		
		2,5 µL	±1,4 %	±0,035 µL	±0,7 %	±0,018 µL		
0,5 – 10 µL	■ mittelgrau	0,5 µL	±8,0 %	±0,04 µL	±5,0 %	±0,025 µL	4920 000.024	345,00 €
		1,0 µL	±2,5 %	±0,025 µL	±1,8 %	±0,018 µL		
		5,0 µL	±1,5 %	±0,075 µL	±0,8 %	±0,04 µL		
		10 µL	±1,0 %	±0,10 µL	±0,4 %	±0,04 µL		
2 – 20 µL	■ hellgrau	2,0 µL	±3,0 %	±0,06 µL	±1,5 %	±0,03 µL	4920 000.032	345,00 €
		10 µL	±1,0 %	±0,10 µL	±0,6 %	±0,06 µL		
		20 µL	±0,8 %	±0,16 µL	±0,3 %	±0,06 µL		
2 – 20 µL	■ gelb	2,0 µL	±5,0 %	±0,10 µL	±1,5 %	±0,03 µL	4920 000.040	345,00 €
		10 µL	±1,2 %	±0,12 µL	±0,6 %	±0,06 µL		
		20 µL	±1,0 %	±0,2 µL	±0,3 %	±0,06 µL		
10 – 100 µL	■ gelb	10 µL	±3,0 %	±0,3 µL	±0,7 %	±0,07 µL	4920 000.059	345,00 €
		50 µL	±1,0 %	±0,5 µL	±0,3 %	±0,15 µL		
		100 µL	±0,8 %	±0,8 µL	±0,2 %	±0,2 µL		
20 – 200 µL	■ gelb	20 µL	±2,5 %	±0,5 µL	±0,7 %	±0,14 µL	4920 000.067	345,00 €
		100 µL	±1,0 %	±1,0 µL	±0,3 %	±0,3 µL		
		200 µL	±0,6 %	±1,2 µL	±0,2 %	±0,4 µL		
30 – 300 µL	■ orange	30 µL	±2,5 %	±0,75 µL	±0,7 %	±0,21 µL	4920 000.075	345,00 €
		150 µL	±1,0 %	±1,5 µL	±0,3 %	±0,45 µL		
		300 µL	±0,6 %	±1,8 µL	±0,2 %	±0,6 µL		
100 – 1.000 µL	■ blau	100 µL	±3,0 %	±3,0 µL	±0,6 %	±0,6 µL	4920 000.083	345,00 €
		500 µL	±1,0 %	±5,0 µL	±0,2 %	±1,0 µL		
		1.000 µL	±0,6 %	±6,0 µL	±0,2 %	±2,0 µL		
<b>Eppendorf Reference® 2 (EU-IVD), Einkanal, variabel, inkl. epT.I.P.S.®-Probenbeutel</b>								
0,25 – 2,5 mL	■ rot	0,25 mL	±4,8 %	±0,012 mL	±1,2 %	±0,003 mL	4920 000.091	345,00 €
		1,25 mL	±0,8 %	±0,010 mL	±0,2 %	±0,0025 mL		
		2,5 mL	±0,6 %	±0,015 mL	±0,2 %	±0,005 mL		
0,5 – 5 mL	■ lila	0,5 mL	±2,4 %	±0,012 mL	±0,6 %	±0,003 mL	4920 000.105	345,00 €
		2,5 mL	±1,2 %	±0,030 mL	±0,25 %	±0,006 mL		
		5,0 mL	±0,6 %	±0,030 mL	±0,15 %	±0,0075 mL		
1 – 10 mL	■ türkis	1,0 mL	±3,0 %	±0,030 mL	±0,6 %	±0,006 mL	4920 000.113	345,00 €
		5,0 mL	±0,8 %	±0,040 mL	±0,2 %	±0,010 mL		
		10,0 mL	±0,6 %	±0,060 mL	±0,15 %	±0,015 mL		

<sup>1)</sup> Die Daten für die Messabweichung nach EN ISO 8655 gelten nur bei Verwendung von original Eppendorf-Pipettenspitzen. Technische Änderungen vorbehalten. Irrtümer und Auslassungen vorbehalten.

Bestellinformationen		Best.-Nr.	Preis
<b>Eppendorf Reference® 2</b>			
<b>Eppendorf Reference® 2, 3er-Pack (EU-IVD), Einkanal, variabel, inkl. epT.I.P.S.®-Box oder -Probenbeutel und Kugelschreiber</b>			
<b>Option 1: 0,5 – 10 µL, 10 – 100 µL, 100 – 1.000 µL</b>		4920 000.903	826,00 €
<b>Option 2: 2 – 20 µL gelb, 20 – 200 µL, 100 – 1.000 µL</b>		4920 000.911	826,00 €
<b>Option 3: 100 – 1.000 µL, 0,5 – 5 mL, 1 – 10 mL</b>		4920 000.920	826,00 €



## 8-Kanal-Pipetten

Bestellinformationen								
Volumenbereich	Volumen	Rel. systematische Messabweichung <sup>1)</sup>	Abs. systematische Messabweichung <sup>1)</sup>	Rel. zufällige Messabweichung <sup>1)</sup>	Abs. zufällige Messabweichung <sup>1)</sup>	Best.-Nr.	Preis	
<b>Eppendorf Reference® 2 (EU-IVD), 8-Kanal, variabel, inkl. epT.I.P.S.®-Box</b>								
0,5 – 10 µL	■ mittelgrau	0,5 µL	±12,0 %	±0,06 µL	±8,0 %	±0,04 µL	4922 000.013	971,00 €
		1,0 µL	±8,0 %	±0,08 µL	±5,0 %	±0,05 µL		
		5,0 µL	±4,0 %	±0,2 µL	±2,0 %	±0,1 µL		
		10 µL	±2,0 %	±0,2 µL	±1,0 %	±0,1 µL		
10 – 100 µL	■ gelb	10 µL	±3,0 %	±0,3 µL	±2,0 %	±0,2 µL	4922 000.030	971,00 €
		50 µL	±1,0 %	±0,5 µL	±0,8 %	±0,4 µL		
		100 µL	±0,8 %	±0,8 µL	±0,3 %	±0,3 µL		
30 – 300 µL	■ orange	30 µL	±3,0 %	±0,9 µL	±1,0 %	±0,3 µL	4922 000.056	971,00 €
		150 µL	±1,0 %	±1,5 µL	±0,5 %	±0,75 µL		
		300 µL	±0,6 %	±1,8 µL	±0,3 %	±0,9 µL		

<sup>1)</sup> Die Daten für die Messabweichung nach EN ISO 8655 gelten nur bei Verwendung von original Eppendorf-Pipettenspitzen. Technische Änderungen vorbehalten. Irrtümer und Auslassungen vorbehalten.

## 12-Kanal-Pipetten

Bestellinformationen								
Volumenbereich	Volumen	Rel. systematische Messabweichung <sup>1)</sup>	Abs. systematische Messabweichung <sup>1)</sup>	Rel. zufällige Messabweichung <sup>1)</sup>	Abs. zufällige Messabweichung <sup>1)</sup>	Best.-Nr.	Preis	
<b>Eppendorf Reference® 2 (EU-IVD), 12-Kanal, variabel, inkl. epT.I.P.S.®-Box</b>								
0,5 – 10 µL	■ mittelgrau	0,5 µL	±12,0 %	±0,06 µL	±8,0 %	±0,04 µL	4922 000.021	1.063,00 €
		1,0 µL	±8,0 %	±0,08 µL	±5,0 %	±0,05 µL		
		5,0 µL	±4,0 %	±0,2 µL	±2,0 %	±0,1 µL		
		10 µL	±2,0 %	±0,2 µL	±1,0 %	±0,1 µL		
10 – 100 µL	■ gelb	10 µL	±3,0 %	±0,3 µL	±2,0 %	±0,2 µL	4922 000.048	1.063,00 €
		50 µL	±1,0 %	±0,5 µL	±0,8 %	±0,4 µL		
		100 µL	±0,8 %	±0,8 µL	±0,3 %	±0,3 µL		
30 – 300 µL	■ orange	30 µL	±3,0 %	±0,9 µL	±1,0 %	±0,3 µL	4922 000.064	1.063,00 €
		150 µL	±1,0 %	±1,5 µL	±0,5 %	±0,75 µL		
		300 µL	±0,6 %	±1,8 µL	±0,3 %	±0,9 µL		

<sup>1)</sup> Die Daten für die Messabweichung nach EN ISO 8655 gelten nur bei Verwendung von original Eppendorf-Pipettenspitzen. Technische Änderungen vorbehalten. Irrtümer und Auslassungen vorbehalten.

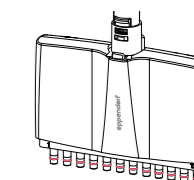

## Eppendorf Research® plus

## Beschreibung

Die Eppendorf Research plus vereint über 50 Jahre Innovation im Bereich Liquid Handling und ist eine der sichersten und am häufigsten genutzten Pipetten der Welt. Die Research plus ist besonders leicht und erfordert nur geringe Pipettierkräfte. Damit setzt sie neue Maßstäbe in Bezug auf ergonomische Bedienung. Es ist beruhigend zu wissen, mit einer der modernsten Pipetten der Welt zu arbeiten. Ein verfederter Spitzenkonus, eine zusätzliche Justieroption, eine verbesserte Volumenanzeige – und das alles in einer ultraleichten, vollständig autoklavierbaren Pipette. Damit wird die Research plus zu einem unverzichtbaren Werkzeug in Ihrem Labor.



\* Die Pipette Eppendorf Research® plus ist für die kontaminationsarme Übertragung von Flüssigkeiten konzipiert und konstruiert, insbesondere für Proben aus dem menschlichen Körper und für Reagenzien im Rahmen einer in-vitro-diagnostischen Anwendung, um den Einsatz des In-vitro-Diagnostikums gemäß dessen Zweckbestimmung zu ermöglichen. Diese Pipette ist ein In-vitro-Diagnostikum im Sinne der Richtlinie 98/79/EG des Europäischen Parlaments und des Rates vom 27. Oktober 1998.

## Einkanalpipetten

Bestellinformationen							
Volumenbereich	Farbcode	Rel. systematische Messabweichung <sup>1)</sup>	Abs. systematische Messabweichung <sup>1)</sup>	Rel. zufällige Messabweichung <sup>1)</sup>	Abs. zufällige Messabweichung <sup>1)</sup>	Best.-Nr.	Preis
<b>Eppendorf Research® plus (EU-IVD), Einkanal, fix</b>							
10 µL	mittelgrau	±1,2 %	±0,12 µL	±0,6 %	±0,06 µL	3121 000.015	163,00 €
10 µL	gelb	±1,2 %	±0,12 µL	±0,6 %	±0,06 µL	3121 000.023	163,00 €
20 µL	hellgrau	±0,8 %	±0,16 µL	±0,3 %	±0,06 µL	3121 000.031	163,00 €
20 µL	gelb	±1,0 %	±0,2 µL	±0,3 %	±0,06 µL	3121 000.040	163,00 €
25 µL	gelb	±1,0 %	±0,25 µL	±0,3 %	±0,08 µL	3121 000.058	163,00 €
50 µL	gelb	±0,7 %	±0,35 µL	±0,3 %	±0,15 µL	3121 000.066	163,00 €
100 µL	gelb	±0,6 %	±0,6 µL	±0,2 %	±0,2 µL	3121 000.074	163,00 €
200 µL	gelb	±0,6 %	±1,2 µL	±0,2 %	±0,4 µL	3121 000.082	163,00 €
200 µL	blau	±0,6 %	±1,2 µL	±0,2 %	±0,4 µL	3121 000.090	163,00 €
250 µL	blau	±0,6 %	±1,5 µL	±0,2 %	±0,5 µL	3121 000.104	163,00 €
500 µL	blau	±0,6 %	±3,0 µL	±0,2 %	±1,0 µL	3121 000.112	163,00 €
1.000 µL	blau	±0,6 %	±6,0 µL	±0,2 %	±2,0 µL	3121 000.120	163,00 €

<sup>1)</sup> Die Daten für die Messabweichung nach EN ISO 8655 gelten nur bei Verwendung von original Eppendorf-Pipettenspitzen. Technische Änderungen vorbehalten. Irrtümer und Auslassungen vorbehalten.

➤ Pipettenservice und Wartungsverträge finden Sie auf Seite 372. Pipettenspitzen finden Sie ab Seite 412.

## Einkanalpipetten

Bestellinformationen								
Volumenbereich	Farbcode	Volumen	Rel. systematische Messabweichung <sup>1)</sup>	Abs. systematische Messabweichung <sup>1)</sup>	Rel. zufällige Messabweichung <sup>1)</sup>	Abs. zufällige Messabweichung <sup>1)</sup>	Best.-Nr.	Preis
<b>Eppendorf Research® plus (EU-IVD), Einkanal, variabel, inkl. epT.I.P.S.-Box</b>								
0,1 – 2,5 µL	dunkelgrau	0,1 µL	±48,0 %	±0,048 µL	±12,0 %	±0,012 µL	3120 000.011	259,00 €
		0,25 µL	±12,0 %	±0,03 µL	±6,0 %	±0,015 µL		
		1,25 µL	±2,5 %	±0,031 µL	±1,5 %	±0,019 µL		
		2,5 µL	±1,4 %	±0,035 µL	±0,7 %	±0,018 µL		
0,5 – 10 µL	mittelgrau	0,5 µL	±8,0 %	±0,04 µL	±5,0 %	±0,025 µL	3120 000.020	259,00 €
		1 µL	±2,5 %	±0,025 µL	±1,8 %	±0,018 µL		
		5 µL	±1,5 %	±0,075 µL	±0,8 %	±0,04 µL		
		10 µL	±1,0 %	±0,1 µL	±0,4 %	±0,04 µL		
2 – 20 µL	hellgrau	2 µL	±5,0 %	±0,1 µL	±1,5 %	±0,03 µL	3120 000.097	259,00 €
		20 µL	±1,2 %	±0,12 µL	±0,6 %	±0,06 µL		
2 – 20 µL	gelb	2 µL	±5,0 %	±0,1 µL	±1,5 %	±0,03 µL	3120 000.038	259,00 €
		10 µL	±1,2 %	±0,12 µL	±0,6 %	±0,06 µL		
		20 µL	±1,0 %	±0,2 µL	±0,3 %	±0,06 µL		
10 – 100 µL	gelb	10 µL	±3,0 %	±0,3 µL	±1,0 %	±0,1 µL	3120 000.046	259,00 €
		50 µL	±1,0 %	±0,5 µL	±0,3 %	±0,15 µL		
		100 µL	±0,8 %	±0,8 µL	±0,2 %	±0,2 µL		
20 – 200 µL	gelb	20 µL	±2,5 %	±0,5 µL	±0,7 %	±0,14 µL	3120 000.054	259,00 €
		100 µL	±1,0 %	±1,0 µL	±0,3 %	±0,3 µL		
		200 µL	±0,6 %	±1,2 µL	±0,2 %	±0,4 µL		
30 – 300 µL	orange	30 µL	±2,5 %	±0,75 µL	±0,7 %	±0,21 µL	3120 000.100	259,00 €
		150 µL	±1,0 %	±1,5 µL	±0,3 %	±0,45 µL		
		300 µL	±0,6 %	±1,8 µL	±0,2 %	±0,6 µL		
100 – 1.000 µL	blau	100 µL	±3,0 %	±3,0 µL	±0,6 %	±0,6 µL	3120 000.062	259,00 €
		500 µL	±1,0 %	±5,0 µL	±0,2 %	±1,0 µL		
		1.000 µL	±0,6 %	±6,0 µL	±0,2 %	±2,0 µL		
<b>Eppendorf Research® plus (EU-IVD), Einkanal, variabel, inkl. epT.I.P.S.-Probenbeutel</b>								
0,25 – 2,5 mL	rot	0,25 mL	±4,8 %	±0,012 mL	±1,2 %	±0,003 mL	3120 000.143	259,00 €
		1,25 mL	±0,8 %	±0,01 mL	±0,2 %	±0,0025 mL		
		2,5 mL	±0,6 %	±0,015 mL	±0,2 %	±0,005 mL		
0,5 – 5 mL	lila	0,5 mL	±2,4 %	±0,012 mL	±0,6 %	±0,003 mL	3120 000.070	259,00 €
		2,5 mL	±1,2 %	±0,03 mL	±0,25 %	±0,006 mL		
		5 mL	±0,6 %	±0,03 mL	±0,15 %	±0,008 mL		
1 – 10 mL	türkis	1 mL	±3,0 %	±0,03 mL	±0,6 %	±0,006 mL	3120 000.089	259,00 €
		5 mL	±0,8 %	±0,04 mL	±0,2 %	±0,01 mL		
		10 mL	±0,6 %	±0,06 mL	±0,15 %	±0,015 mL		

<sup>1)</sup> Die Daten für die Messabweichung nach EN ISO 8655 gelten nur bei Verwendung von original Eppendorf-Pipettenspitzen. Technische Änderungen vorbehalten. Irrtümer und Auslassungen vorbehalten.

Bestellinformationen		
Eppendorf Research® plus	Best.-Nr.	Preis
<b>Eppendorf Research® plus 3-pack (EU-IVD), Einkanal, variabel, inkl. epT.I.P.S.-Box oder -Probenbeutel und Kugelschreiber</b>		
<b>Option 1:</b> 0,5 – 10 µL, 10 – 100 µL, 100 – 1.000 µL	3120 000.909	638,00 €
<b>Option 2:</b> 2 – 20 µL gelb, 20 – 200 µL, 100 – 1.000 µL	3120 000.917	638,00 €
<b>Option 3:</b> 100 – 1.000 µL, 0,5 – 5 mL, 1 – 10 mL	3120 000.925	638,00 €

## Eppendorf Research® plus

## 8-Kanal-Pipetten



Bestellinformationen								
Volumenbereich	Farbcode	Volumen	Rel. systematische Messabweichung <sup>1)</sup>	Abs. systematische Messabweichung <sup>1)</sup>	Rel. zufällige Messabweichung <sup>1)</sup>	Abs. zufällige Messabweichung <sup>1)</sup>	Best.-Nr.	Preis
<b>Eppendorf Research® plus (EU-IVD), 8-Kanal, variabel, inkl. epT.I.P.S.®-Box</b>								
0,5 – 10 µL	mittelgrau	0,5 µL	±12,0 %	±0,06 µL	±8,0 %	±0,04 µL	3122 000.019	753,00 €
		1 µL	±8,0 %	±0,08 µL	±5,0 %	±0,05 µL		
		5 µL	±4,0 %	±0,2 µL	±2,0 %	±0,1 µL		
		10 µL	±2,0 %	±0,2 µL	±1,0 %	±0,1 µL		
10 – 100 µL	gelb	10 µL	±3,0 %	±0,3 µL	±2,0 %	±0,2 µL	3122 000.035	753,00 €
		50 µL	±1,0 %	±0,5 µL	±0,8 %	±0,4 µL		
		100 µL	±0,8 %	±0,8 µL	±0,3 %	±0,3 µL		
30 – 300 µL	orange	30 µL	±3,0 %	±0,9 µL	±1,0 %	±0,3 µL	3122 000.051	753,00 €
		150 µL	±1,0 %	±1,5 µL	±0,5 %	±0,75 µL		
		300 µL	±0,6 %	±1,8 µL	±0,3 %	±0,9 µL		
120 – 1.200 µL	grün	120 µL	±6,0 %	±7,2 µL	±0,9 %	±1,08 µL	3122 000.213	753,00 €
		600 µL	±2,7 %	±16,2 µL	±0,4 %	±2,4 µL		
		1.200 µL	±1,2 %	±14,4 µL	±0,3 %	±3,6 µL		

<sup>1)</sup> Die Daten für die Messabweichung nach EN ISO 8655 gelten nur bei Verwendung von original Eppendorf-Pipettenspitzen. Technische Änderungen vorbehalten. Irrtümer und Auslassungen vorbehalten.

Für 8-Kanal-Pipetten wählen Sie bitte epT.I.P.S., siehe Seite 412–416

## 12-Kanal-Pipetten

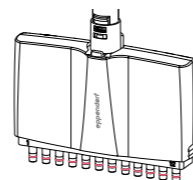

Bestellinformationen								
Volumenbereich	Farbcode	Volumen	Rel. systematische Messabweichung <sup>1)</sup>	Abs. systematische Messabweichung <sup>1)</sup>	Rel. zufällige Messabweichung <sup>1)</sup>	Abs. zufällige Messabweichung <sup>1)</sup>	Best.-Nr.	Preis
<b>Eppendorf Research® plus (EU-IVD), 12-Kanal, variabel, inkl. epT.I.P.S.®-Box</b>								
0,5 – 10 µL	mittelgrau	0,5 µL	±12,0 %	±0,06 µL	±8,0 %	±0,04 µL	3122 000.027	823,00 €
		1 µL	±8,0 %	±0,08 µL	±5,0 %	±0,05 µL		
		5 µL	±4,0 %	±0,2 µL	±2,0 %	±0,1 µL		
		10 µL	±2,0 %	±0,2 µL	±1,0 %	±0,1 µL		
10 – 100 µL	gelb	10 µL	±3,0 %	±0,3 µL	±2,0 %	±0,2 µL	3122 000.043	823,00 €
		50 µL	±1,0 %	±0,5 µL	±0,8 %	±0,4 µL		
		100 µL	±0,8 %	±0,8 µL	±0,3 %	±0,3 µL		
30 – 300 µL	orange	30 µL	±3,0 %	±0,9 µL	±1,0 %	±0,3 µL	3122 000.060	823,00 €
		150 µL	±1,0 %	±1,5 µL	±0,5 %	±0,75 µL		
		300 µL	±0,6 %	±1,8 µL	±0,3 %	±0,9 µL		
120 – 1.200 µL	grün	120 µL	±6,0 %	±7,2 µL	±0,9 %	±1,08 µL	3122 000.221	823,00 €
		600 µL	±2,7 %	±16,2 µL	±0,4 %	±2,4 µL		
		1.200 µL	±1,2 %	±14,4 µL	±0,3 %	±3,6 µL		

<sup>1)</sup> Die Daten für die Messabweichung nach EN ISO 8655 gelten nur bei Verwendung von original Eppendorf-Pipettenspitzen. Technische Änderungen vorbehalten. Irrtümer und Auslassungen vorbehalten.

Für 12-Kanal-Pipetten wählen Sie bitte epT.I.P.S., siehe Seite 412–416

New

## 16-Kanal-Pipetten, für 384-Well-Platten

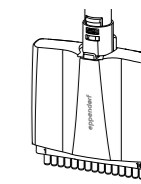

Bestellinformationen								
Volumenbereich	Farbcode	Volumen	Rel. systematische Messabweichung <sup>1)</sup>	Abs. systematische Messabweichung <sup>1)</sup>	Rel. zufällige Messabweichung <sup>1)</sup>	Abs. zufällige Messabweichung <sup>1)</sup>	Best.-Nr.	Preis
<b>Eppendorf Research® plus (EU-IVD), 16-Kanal, variabel</b>								
1 – 20 µL	perlweiß	2 µL	±10 %	±0,2 µL	±3 %	±0,06 µL	3122 000.078	880,00 €
		10 µL	±2,4 %	±0,24 µL	±1,2 %	±0,12 µL		
		20 µL	±2 %	±0,4 µL	±0,6 %	±0,12 µL		
5 – 100 µL	hellgelb	10 µL	±3 %	±0,3 µL	±2 %	±0,2 µL	3122 000.094	880,00 €
		50 µL	±1,2 %	±0,6 µL	±1 %	±0,5 µL		
		100 µL	±1 %	±1 µL	±0,6 %	±0,6 µL		

<sup>1)</sup> Die Daten für die Messabweichung nach EN ISO 8655 gelten nur bei Verwendung von original Eppendorf-Pipettenspitzen. Technische Änderungen vorbehalten. Irrtümer und Auslassungen vorbehalten.

Für 16-Kanal-Pipetten wählen Sie bitte epT.I.P.S., siehe Seite 417

New

## 24-Kanal-Pipetten, für 384-Well-Platten

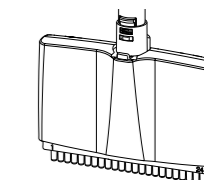

Bestellinformationen								
Volumenbereich	Farbcode	Volumen	Rel. systematische Messabweichung <sup>1)</sup>	Abs. systematische Messabweichung <sup>1)</sup>	Rel. zufällige Messabweichung <sup>1)</sup>	Abs. zufällige Messabweichung <sup>1)</sup>	Best.-Nr.	Preis
<b>Eppendorf Research® plus (EU-IVD), 24-Kanal, variabel</b>								
1 – 20 µL	perlweiß	2 µL	±10 %	±0,2 µL	±3 %	±0,06 µL	3122 000.086	935,00 €
		10 µL	±2,4 %	±0,24 µL	±1,2 %	±0,12 µL		
		20 µL	±2 %	±0,4 µL	±0,6 %	±0,12 µL		
5 – 100 µL	hellgelb	10 µL	±3 %	±0,3 µL	±2 %	±0,2 µL	3122 000.108	935,00 €
		50 µL	±1,2 %	±0,6 µL	±1 %	±0,5 µL		
		100 µL	±1 %	±1 µL	±0,6 %	±0,6 µL		

<sup>1)</sup> Die Daten für die Messabweichung nach EN ISO 8655 gelten nur bei Verwendung von original Eppendorf-Pipettenspitzen. Technische Änderungen vorbehalten. Irrtümer und Auslassungen vorbehalten.

Für 24-Kanal-Pipetten wählen Sie bitte epT.I.P.S., siehe Seite 417

## epT.I.P.S.®



\* Die Pipettenspitzen der Produktgruppe epT.I.P.S. in den entsprechenden Produktnummern sind für die kontaminationsarme Übertragung von Flüssigkeiten konzipiert und konstruiert, insbesondere für Proben aus dem menschlichen Körper und für Reagenzien im Rahmen einer in-vitro-diagnostischen Anwendung, um den Einsatz des In-vitro-Diagnostikums gemäß dessen Zweckbestimmung zu ermöglichen. Die oben erwähnten epT.I.P.S. sind In-vitro-Diagnostika im Sinne der Richtlinie 98/79/EG des Europäischen Parlaments und des Rates vom 27. Oktober 1998.

**Beschreibung**

Bei epT.I.P.S. – dem original Eppendorf „Totally Integrated Pipetting System“ – sind die Spitzen optimal auf die Eppendorf-Pipetten abgestimmt und erfüllen selbstverständlich auch die Anforderungen der EN ISO 8655. Das resultiert in minimalen Aufsteck- und Abwurfkräften bei höchster Dichtigkeit. Optimale Benetzungseigenschaften, hohe Transparenz und spezielle, zertifizierte Reinheitsgrade sind der sichtbare Ausdruck unserer Produkt- und Produktionsphilosophie.

**Anwendungen**

- > Pipettieren von Flüssigkeiten
- > Dispensieren von Flüssigkeiten
- > Mischen von Flüssigkeiten
- > Befüllen von Platten und Reaktionsgefäßen
- > Für Anwendungen im 384er-Mikrotestplattenformat empfehlen wir die Verwendung von 16- oder 24-Kanal-Pipetten zusammen mit epT.I.P.S.® 384

► Bestellinformationen: siehe Seite 46 and 398

**Produkteigenschaften**

- > Die ergonomisch optimierte Konusgeometrie ermöglicht optimalen Sitz der Spitze auf der Eppendorf-Pipette
- > Feine Graduierungen erleichtern die visuelle Überprüfung des pipettierten Volumens
- > Lange, schlanke Spitzen erreichen den Boden enger und hoher Gefäße, ohne die Krone des Gefäßrands zu berühren
- > Fein ausgezogene bzw. verlängerte Spitzen erleichtern die Arbeit mit kleinen Volumina
- > Verfügbar in folgenden Reinheitsgraden: Eppendorf Quality, PCR clean, sterile, Biopur®
- > Farblich kodierte Trays erleichtern die Volumenerkennung und die Zuordnung der entsprechenden Eppendorf-Pipetten
- > Auch für 16- und 24-Kanal-Pipetten erhältlich

! Weitere Informationen unter [www.eppendorf.com/epTips](http://www.eppendorf.com/epTips)

Unverbindliche Preisempfehlung. Alle Preise zzgl. USt.  
Technische Änderungen vorbehalten.

## Übersicht über Verpackungseinheiten



CE\*

**Box/Set**

- > Kontaminationsfreier Transfer der Trays in die standfeste Arbeitsbox
- > System optimiert für die Verwendung auf Mehrkanalpipetten
- > Farblich codierte Trays zur einfachen Spitzen- und Pipettenerkennung
- > Aufsetzen der Spitzen direkt aus den Nachfüll-Trays möglich
- > Die Boxen und Trays sind autoklavierbar
- > In den Verpackungseinheiten Box und Set erhältlich



CE\*

**Gestelle**

- > Biopur-Pipettenspitzen haben den höchsten biologischen Reinheitsgrad
- > Zertifiziert PCR clean, steril, pyrogen-, ATP- und DNA-frei
- > Zur Anwendung in Medizin, Pharma- und Lebensmittelindustrie, Molekularbiologie und Zelltechnologie
- > Kontrolle jeder Produktionscharge durch ein unabhängiges Labor
- > Chargenbezogene Zertifikate unter: [www.eppendorf.com/certificates](http://www.eppendorf.com/certificates)



CE\*

**Singles**

- > Biopur-Pipettenspitzen, einzeln verpackt
- > Zertifiziert PCR clean, steril, pyrogen-, ATP- und DNA-frei
- > Zur Anwendung in Medizin, Pharma- und Lebensmittelindustrie, Molekularbiologie und Zelltechnologie
- > Chargennummer und Verfallsdatum auf jeder Blisterverpackung
- > Kontrolle jeder Produktionscharge durch ein unabhängiges Labor
- > Chargenbezogene Zertifikate unter: [www.eppendorf.com/certificates](http://www.eppendorf.com/certificates)



CE\*

**Reloads**







- > Geringere Abfallmenge gegenüber Einweg-Racks
- > Die Nachfüll-Trays sind bei bis zu 121 °C in der Verpackung und ohne Folie für spätere Verwendung autoklavierbar
- > Je nach Spitzengröße sind die Trays im Nachfüllsystem gegeneinander gesteckt oder übereinander gestapelt verpackt
- > In den Reinheitsgraden Eppendorf Quality und PCR clean erhältlich
- > Farblich codierte Trays zur einfachen Volumen- und Pipettenerkennung



## epT.I.P.S.®

Volumenbereich/epT.I.P.S.®

(alle Spitzen in Originalgröße abgebildet)

	Reloads		Reloads	
<b>dunkelgrau</b>	960 Tips (10 Trays × 96 Tips)		960 Tips (10 Trays × 96 Tips)	
0,1 – 10 µL, 34 mm  <b>CE*</b>	0030 073.363	70,20 €	0030 073.746	74,20 €
<b>mittelgrau</b>	960 Tips (10 Trays × 96 Tips)		960 Tips (10 Trays × 96 Tips)	
0,1 – 20 µL, 40 mm  <b>CE*</b>	0030 073.380	70,20 €	0030 073.762	76,00 €
<b>hellgrau</b>	960 Tips (10 Trays × 96 Tips)		960 Tips (10 Trays × 96 Tips)	
0,5 – 20 µL, 46 mm  <b>CE*</b>	0030 073.401	63,30 €	0030 073.789	70,50 €
<b>gelb</b>	960 Tips (10 Trays × 96 Tips)		960 Tips (10 Trays × 96 Tips)	
2 – 200 µL, 53 mm  <b>CE*</b>	0030 073.428	60,10 €	0030 073.800	66,70 €
<b>orange</b>	960 Tips (10 Trays × 96 Tips)		960 Tips (10 Trays × 96 Tips)	
20 – 300 µL, 55 mm  <b>CE*</b>	0030 073.444	60,10 €	0030 073.827	66,70 €
<b>blau</b>	960 Tips (10 Trays × 96 Tips)		960 Tips (10 Trays × 96 Tips)	
50 – 1.000 µL, 71 mm  <b>CE*</b>	0030 073.460	60,10 €	0030 073.843	66,70 €
<b>grün</b>	960 Tips (10 Trays × 96 Tips)		960 Tips (10 Trays × 96 Tips)	
50 – 1.250 µL, 76 mm  <b>CE*</b>	0030 073.487	72,90 €	0030 073.860	81,40 €



Box	Set	Singles	Racks
1 Mehrwegbox × 96 Tips	480 Tips (5 Trays × 96 Tips), 1 Mehrwegbox		
0030 073.002	35,00 €	0030 073.207	57,20 €
1 Mehrwegbox × 96 Tips	480 Tips (5 Trays × 96 Tips), 1 Mehrwegbox	100 Tips, einzeln verpackt	480 Tips (5 Racks × 96 Tips)
0030 073.029	35,00 €	0030 073.223	57,20 €
0030 010.019	28,30 €	0030 075.005	54,70 €
1 Mehrwegbox × 96 Tips	480 Tips (5 Trays × 96 Tips), 1 Mehrwegbox		
0030 073.045	31,10 €	0030 073.240	52,60 €
1 Mehrwegbox × 96 Tips	480 Tips (5 Trays × 96 Tips), 1 Mehrwegbox	100 Tips, einzeln verpackt	480 Tips (5 Racks × 96 Tips)
0030 073.061	31,10 €	0030 073.266	50,70 €
0030 010.035	28,30 €	0030 075.021	50,90 €
1 Mehrwegbox × 96 Tips	480 Tips (5 Trays × 96 Tips), 1 Mehrwegbox		
0030 073.088	31,10 €	0030 073.282	50,70 €
1 Mehrwegbox × 96 Tips	480 Tips (5 Trays × 96 Tips), 1 Mehrwegbox	100 Tips, einzeln verpackt	480 Tips (5 Racks × 96 Tips)
0030 073.100	31,10 €	0030 073.304	53,90 €
0030 010.051	28,30 €	0030 075.064	50,90 €
1 Mehrwegbox × 96 Tips	480 Tips (5 Trays × 96 Tips), 1 Mehrwegbox		
0030 073.126	35,00 €	0030 073.320	70,40 €
		0030 075.080	50,90 €

\* Die Pipettenspitzen der Produktgruppe epT.I.P.S. in den entsprechenden Produktnummern sind für die kontaminationsarme Übertragung von Flüssigkeiten konzipiert und konstruiert, insbesondere für Proben aus dem menschlichen Körper und für Reagenzien im Rahmen einer in-vitro-diagnostischen Anwendung, um den Einsatz des In-vitro-Diagnostikums gemäß dessen Zweckbestimmung zu ermöglichen. Die oben erwähnten epT.I.P.S. sind In-vitro-Diagnostika im Sinne der Richtlinie 98/79/EG des Europäischen Parlaments und des Rates vom 27. Oktober 1998.







## epT.I.P.S.®

Volumenbereich/epT.I.P.S.®  
(alle Spitzen in Originalgröße abgebildet)



Reloads

Reloads

<b>dunkelgrün</b>	960 Tips (10 Trays x 96 Tips)		960 Tips (10 Trays x 96 Tips)	
50 – 1.250 µL L, 103 mm	0030 073.606	74,00 €	0030 073.614	82,50 €



<b>rot</b>	480 Tips (10 Trays x 48 Tips)		480 Tips (10 Trays x 48 Tips)	
0,25 – 2,5 mL, 115 mm	0030 073.509	50,10 €	0030 073.886	56,00 €



<b>lila</b>				
0,1 – 5 mL, 120 mm				



<b>lila</b>				
0,2 – 5 mL L, 175 mm				



<b>türkis</b>				
0,5 – 10 mL, 165 mm				



<b>türkis</b>				
0,5 – 10 mL L, 243 mm				



(Bild reduzierte Größe)



Box

Set

Singles

Racks

1 Mehrwegbox x 96 Tips				480 Tips (5 Racks x 96 Tips)
0030 073.622	35,60 €			0030 075.129 51,90 €

1 Mehrwegbox x 48 Tips	240 Tips (5 Trays x 48 Tips), 1 Mehrwegbox			240 Tips (5 Racks x 48 Tips)
0030 073.142	41,30 €	0030 073.347	49,40 €	0030 075.102 45,50 €

1 Mehrwegbox x 24 Tips				120 Tips (5 Racks x 24 Tips)
0030 073.169	36,80 €			0030 075.137 50,70 €

				120 Tips (5 Racks x 24 Tips)
				0030 075.188 58,90 €

				120 Tips (5 Racks x 24 Tips)
				0030 075.145 60,70 €

\* Die Pipettenspitzen der Produktgruppe epT.I.P.S. in den entsprechenden Produktnummern sind für die kontaminationsarme Übertragung von Flüssigkeiten konzipiert und konstruiert, insbesondere für Proben aus dem menschlichen Körper und für Reagenzien im Rahmen einer in-vitro-diagnostischen Anwendung, um den Einsatz des In-vitro-Diagnostikums gemäß dessen Zweckbestimmung zu ermöglichen. Die oben erwähnten epT.I.P.S. sind In-vitro-Diagnostika im Sinne der Richtlinie 98/79/EG des Europäischen Parlaments und des Rates vom 27. Oktober 1998.

# ep Dualfilter T.I.P.S.<sup>®</sup> SealMax

**New**

 Volumenbereich/ ep Dualfilter T.I.P.S.<sup>®</sup> SealMax

Farbe	Volumenbereich / Länge	CE*	Racks	Produktcode	Preis
hellgrau	0,1 – 10 µL S, 34 mm	CE*	960 Tips (10 Racks × 96 Tips)	0030 077.873 SealMax	166,00 €
dunkelgrau	0,5 – 20 µL L, 46 mm	CE*	960 Tips (10 Racks × 96 Tips)	0030 077.865 SealMax	159,00 €
gelb	2 – 100 µL, 53 mm	CE*	960 Tips (10 Racks × 96 Tips)	0030 077.881 SealMax	159,00 €
gelb	2 – 200 µL, 55 mm	CE*	960 Tips (10 Racks × 96 Tips)	0030 077.970 SealMax	165,00 €
orange	20 – 300 µL, 55 mm	CE*	960 Tips (10 Racks × 96 Tips)	0030 077.989 SealMax	159,00 €
blau	50 – 1.000 µL, 76 mm	CE*	960 Tips (10 Racks × 96 Tips)	0030 077.997 SealMax	171,00 €



\* Die Pipettenspitzen der Produktgruppe ep Dualfilter T.I.P.S. SealMax in den entsprechenden Produktnummern sind für die kontaminationsarme Übertragung von Flüssigkeiten konzipiert und konstruiert, insbesondere für Proben aus dem menschlichen Körper und für Reagenzien im Rahmen einer in-vitro-diagnostischen Anwendung, um den Einsatz des In-vitro-Diagnostikums gemäß dessen Zweckbestimmung zu ermöglichen. Die oben erwähnten ep Dualfilter T.I.P.S. SealMax sind In-vitro-Diagnostika im Sinne der Richtlinie 98/79/EG des Europäischen Parlaments und des Rates vom 27. Oktober 1998.

# Spitzen für 16- und 24-Kanal-Pipetten epT.I.P.S. 384

**New**

 Volumenbereich/epT.I.P.S.<sup>®</sup> 384  
 (alle Spitzen in Originalgröße abgebildet)

Farbe	Volumenbereich / Länge	CE*	Reloads	Preis	Box	Preis
perlweiß	0,1 – 20 µL, 42 mm	CE*	3.840 Tips (10 Trays × 384 Tips)	0030 076.060 487,00 €	1 Mehrwegbox × 384 Tips	0030 076.087 61,00 €
hellgelb	0,5 – 100 µL, 53 mm	CE*	3.840 Tips (10 Trays × 384 Tips)	0030 076.079 487,00 €	1 Mehrwegbox × 384 Tips	0030 076.095 61,00 €

\* Die Pipettenspitzen der Produktgruppe epT.I.P.S. 384 in den entsprechenden Produktnummern sind für die kontaminationsarme Übertragung von Flüssigkeiten konzipiert und konstruiert, insbesondere für Proben aus dem menschlichen Körper und für Reagenzien im Rahmen einer in-vitro-diagnostischen Anwendung, um den Einsatz des In-vitro-Diagnostikums gemäß dessen Zweckbestimmung zu ermöglichen. Die oben erwähnten epT.I.P.S. 384 sind In-vitro-Diagnostika im Sinne der Richtlinie 98/79/EG des Europäischen Parlaments und des Rates vom 27. Oktober 1998.

## MiniSpin®/MiniSpin® plus



CE\*

\* Die MiniSpin®/MiniSpin® plus dient der Trennung von flüssigen Substanzgemischen unterschiedlicher Dichte, insbesondere der Verarbeitung und Analyse von Proben aus dem menschlichen Körper im Rahmen einer in-vitro-diagnostischen Anwendung, um den Einsatz des In-vitro-Diagnostikums gemäß dessen Zweckbestimmung zu ermöglichen. Diese Zentrifuge einschließlich ihrer Komponenten ist ein In-vitro-Diagnostikum im Sinne der Richtlinie 98/79/EG des Europäischen Parlaments und des Rates vom 27. Oktober 1998.

### Bestellinformationen

Bezeichnung	Best.-Nr.	Preis
Centrifuge MiniSpin® (EU-IVD), nicht gekühlt, mit Rotor F-45-12-11, 230 V/50 – 60 Hz	5452 000.018	971,00 €
Centrifuge MiniSpin® plus (EU-IVD), nicht gekühlt, mit Rotor F-45-12-11, 230 V/50 – 60 Hz	5453 000.011	1.262,00 €
Rotor F-45-12-11	5452 720.008	225,00 €
Rotor F-55-16-5 PCR	5452 727.007	254,00 €
Adapter, für 1 Gefäß 0,5 mL oder Microtainer, max. Ø 8 mm, für alle 1,5-/2,0-mL-Rotoren, Satz à 6 Stück	5425 716.001	13,30 €
Adapter, für 1 PCR-Gefäß 0,2 mL, max. Ø 6 mm, für alle 1,5-/2,0-mL-Rotoren, Satz à 6 Stück	5425 715.005	13,30 €
Adapter, für 1 Reaktionsgefäß 0,4 mL, max. Ø 6 mm, für alle 1,5-/2,0-mL-Rotoren, Satz à 6 Stück	5425 717.008	13,30 €

✎ Bestellinformationen für andere Spannungsoptionen ab Seite 450

## Centrifuge 5418 R



CE\*

\* Die Centrifuge 5418 R dient der Trennung von flüssigen Substanzgemischen unterschiedlicher Dichte, insbesondere der Verarbeitung und Analyse von Proben aus dem menschlichen Körper im Rahmen einer in-vitro-diagnostischen Anwendung, um den Einsatz des In-vitro-Diagnostikums gemäß dessen Zweckbestimmung zu ermöglichen. Diese Zentrifuge einschließlich ihrer Komponenten ist ein In-vitro-Diagnostikum im Sinne der Richtlinie 98/79/EG des Europäischen Parlaments und des Rates vom 27. Oktober 1998.

### Bestellinformationen

Bezeichnung	Best.-Nr.	Preis
Centrifuge 5418 R (EU-IVD), gekühlt, mit Rotor FA-45-18-11 und Rotordeckel, 230 V/50 – 60 Hz	5401 000.013	4.427,00 €
Adapter, für 1 Gefäß 0,5 mL oder Microtainer, max. Ø 8 mm, für alle 1,5-/2,0-mL-Rotoren, Satz à 6 Stück	5425 716.001	13,30 €
Adapter, für 1 PCR-Gefäß 0,2 mL, max. Ø 6 mm, für alle 1,5-/2,0-mL-Rotoren, Satz à 6 Stück	5425 715.005	13,30 €
Adapter, für 1 Reaktionsgefäß 0,4 mL, max. Ø 6 mm, für alle 1,5-/2,0-mL-Rotoren, Satz à 6 Stück	5425 717.008	13,30 €

✎ Bestellinformationen für andere Spannungsoptionen ab Seite 450

## Centrifuge 5420

**New**

CE\*

\* Die Centrifuge 5420 dient der Trennung von flüssigen Substanzgemischen unterschiedlicher Dichte, insbesondere der Verarbeitung und Analyse von Proben aus dem menschlichen Körper im Rahmen einer in-vitro-diagnostischen Anwendung, um den Einsatz des In-vitro-Diagnostikums gemäß dessen Zweckbestimmung zu ermöglichen. Diese Zentrifuge einschließlich ihrer Komponenten ist ein In-vitro-Diagnostikum im Sinne der Richtlinie 98/79/EG des Europäischen Parlaments und des Rates vom 27. Oktober 1998.

### Bestellinformationen

Bezeichnung	Best.-Nr.	Preis
Centrifuge 5420 (EU-IVD), nicht gekühlt, ohne Rotor, Folientastatur, 230 V/50/60 Hz	5420 000.210	1.600,00 €
Centrifuge 5420 (EU-IVD), nicht gekühlt, mit aerosoldichtem Rotor FA-24x2, Folientastatur, 230 V/50 – 60 Hz	5420 000.016	1.950,00 €

↗ Bestellinformationen für andere Spannungsoptionen ab Seite 450

ℹ Weitere Informationen unter [www.eppendorf.com/centrifugation](http://www.eppendorf.com/centrifugation)

Unverbindliche Preisempfehlung. Alle Preise zzgl. USt.  
Technische Änderungen vorbehalten.

## Centrifuge 5424 R



CE\*

\* Die Centrifuge 5424 R dient der Trennung von flüssigen Substanzgemischen unterschiedlicher Dichte, insbesondere der Verarbeitung und Analyse von Proben aus dem menschlichen Körper im Rahmen einer in-vitro-diagnostischen Anwendung, um den Einsatz des In-vitro-Diagnostikums gemäß dessen Zweckbestimmung zu ermöglichen. Diese Zentrifuge einschließlich ihrer Komponenten ist ein In-vitro-Diagnostikum im Sinne der Richtlinie 98/79/EG des Europäischen Parlaments und des Rates vom 27. Oktober 1998.

### Bestellinformationen

Bezeichnung	Best.-Nr.	Preis
Centrifuge 5424 R (EU-IVD), gekühlt, ohne Rotor, Folientastatur, 230 V/50 – 60 Hz	5404 000.219	4.667,00 €
Centrifuge 5424 R (EU-IVD), gekühlt, ohne Rotor, Drehknöpfe, 230 V/50 – 60 Hz	5404 000.618	4.667,00 €
Centrifuge 5424 R (EU-IVD), gekühlt, mit Rotor FA-45-24-11, Folientastatur, 230 V/50 – 60 Hz	5404 000.014	5.016,00 €
Centrifuge 5424 R (EU-IVD), gekühlt, mit Rotor FA-45-24-11, Drehknöpfe, 230 V/50 – 60 Hz	5404 000.413	5.016,00 €

↗ Bestellinformationen für andere Spannungsoptionen ab Seite 450

Your local distributor: [www.eppendorf.com/contact](http://www.eppendorf.com/contact)  
Eppendorf Vertrieb Deutschland GmbH · Peter-Henlein-Str. 2 50389 · Wesseling-Berzdorf · Germany · Tel. +49 2232 418-0 · Fax +49 2232 418-155 ·  
[www.eppendorf.de](http://www.eppendorf.de) · [vertrieb@eppendorf.de](mailto:vertrieb@eppendorf.de) · Eppendorf Austria GmbH · 1210 Wien · Austria · Tel. +43 1 890 13 64-0 · Fax +43 1 890 13 64-20 · [www.eppendorf.at](http://www.eppendorf.at)

## Centrifuge 5425



CE\*

\* Die Centrifuge 5425 dient der Trennung von flüssigen Substanzgemischen unterschiedlicher Dichte, insbesondere der Verarbeitung und Analyse von Proben aus dem menschlichen Körper im Rahmen einer in-vitro-diagnostischen Anwendung, um den Einsatz des In-vitro-Diagnostikums gemäß dessen Zweckbestimmung zu ermöglichen. Diese Zentrifuge einschließlich ihrer Komponenten ist ein In-vitro-Diagnostikum im Sinne der Richtlinie 98/79/EG des Europäischen Parlaments und des Rates vom 27. Oktober 1998.

### Bestellinformationen

Bezeichnung	Best.-Nr.	Preis
Centrifuge 5425 (EU-IVD), nicht gekühlt, ohne Rotor, Folientastatur, 230 V/50 – 60 Hz	5405 000.212	1.990,00 €
Centrifuge 5425 (EU-IVD), nicht gekühlt, ohne Rotor, Drehknöpfe, 230 V/50 – 60 Hz	5405 000.611	1.990,00 €
Centrifuge 5425 (EU-IVD), nicht gekühlt, mit Rotor FA-24x2, Folientastatur, 230 V/50 – 60 Hz	5405 000.018	2.470,00 €
Centrifuge 5425 (EU-IVD), nicht gekühlt, mit Rotor FA-24x2, Drehknöpfe, 230 V/50 – 60 Hz	5405 000.417	2.470,00 €

✂ Bestellinformationen für andere Spannungsoptionen ab Seite 450

## Centrifuge 5427 R



CE\*

\* Die Centrifuge 5427 R dient der Trennung von flüssigen Substanzgemischen unterschiedlicher Dichte, insbesondere der Verarbeitung und Analyse von Proben aus dem menschlichen Körper im Rahmen einer in-vitro-diagnostischen Anwendung, um den Einsatz des In-vitro-Diagnostikums gemäß dessen Zweckbestimmung zu ermöglichen. Diese Zentrifuge einschließlich ihrer Komponenten ist ein In-vitro-Diagnostikum im Sinne der Richtlinie 98/79/EG des Europäischen Parlaments und des Rates vom 27. Oktober 1998.

### Bestellinformationen

Bezeichnung	Best.-Nr.	Preis
Centrifuge 5427 R (EU-IVD), gekühlt, Drehknöpfe, 230 V/50 – 60 Hz	5409 000.012	5.362,00 €
Centrifuge 5427 R (EU-IVD), gekühlt, mit Rotor FA-45-12-17, Drehknöpfe, 230 V/50 – 60 Hz	5409 000.632	5.843,00 €
Centrifuge 5427 R (EU-IVD), gekühlt, mit Rotor FA-45-30-11, Drehknöpfe, 230 V/50 – 60 Hz	5409 000.535	5.653,00 €
Centrifuge 5427 R (EU-IVD), gekühlt, mit Rotor FA-45-48-11, Drehknöpfe, 230 V/50 – 60 Hz	5409 000.217	5.746,00 €

✂ Bestellinformationen für andere Spannungsoptionen ab Seite 450

## Centrifuge 5430/5430 R



CE\*

\* Die Centrifuge 5430/5430 R dient der Trennung von flüssigen Substanzgemischen unterschiedlicher Dichte, insbesondere der Verarbeitung und Analyse von Proben aus dem menschlichen Körper im Rahmen einer in-vitro-diagnostischen Anwendung, um den Einsatz des In-vitro-Diagnostikums gemäß dessen Zweckbestimmung zu ermöglichen. Diese Zentrifuge einschließlich ihrer Komponenten ist ein In-vitro-Diagnostikum im Sinne der Richtlinie 98/79/EG des Europäischen Parlaments und des Rates vom 27. Oktober 1998.

## Bestellinformationen

Bezeichnung	Best.-Nr.	Preis
Centrifuge 5430 (EU-IVD), nicht gekühlt, ohne Rotor, Folientastatur, 230 V/50 – 60 Hz	5427 000.011	3.132,00 €
Centrifuge 5430 (EU-IVD), nicht gekühlt, ohne Rotor, Drehknöpfe, 230 V/50 – 60 Hz	5427 000.615	3.132,00 €
Centrifuge 5430 (EU-IVD), nicht gekühlt, mit Rotor FA-45-30-11 inkl. Rotordeckel, Folientastatur, 230 V/50 – 60 Hz	5427 000.216	3.534,00 €
Centrifuge 5430 (EU-IVD), nicht gekühlt, mit Rotor FA-45-30-11 inkl. Rotordeckel, Drehknöpfe, 230 V/50 – 60 Hz	5427 000.410	3.534,00 €
Centrifuge 5430 R (EU-IVD), gekühlt, ohne Rotor, Folientastatur, 230 V/50 – 60 Hz	5428 000.210	6.373,00 €
Centrifuge 5430 R (EU-IVD), gekühlt, ohne Rotor, Drehknöpfe, 230 V/50 – 60 Hz	5428 000.619	6.373,00 €
Centrifuge 5430 R (EU-IVD), gekühlt, mit Rotor FA-45-30-11 inkl. Rotordeckel, Folientastatur, 230 V/50 – 60 Hz	5428 000.015	6.613,00 €
Centrifuge 5430 R (EU-IVD), gekühlt, mit Rotor FA-45-30-11 inkl. Rotordeckel, Drehknöpfe, 230 V/50 – 60 Hz	5428 000.414	6.613,00 €

✎ Bestellinformationen für andere Spannungsoptionen ab Seite 450

## Centrifuge 5702/5702 R/5702 RH



CE\*

\* Die Centrifuge 5702/5702 R/5702 RH dient der Trennung von flüssigen Substanzgemischen unterschiedlicher Dichte, insbesondere der Verarbeitung und Analyse von Proben aus dem menschlichen Körper im Rahmen einer in-vitro-diagnostischen Anwendung, um den Einsatz des In-vitro-Diagnostikums gemäß dessen Zweckbestimmung zu ermöglichen. Diese Zentrifuge einschließlich ihrer Komponenten ist ein In-vitro-Diagnostikum im Sinne der Richtlinie 98/79/EG des Europäischen Parlaments und des Rates vom 27. Oktober 1998.

## Bestellinformationen

Bezeichnung	Best.-Nr.	Preis
Centrifuge 5702 (EU-IVD), nicht gekühlt, ohne Rotor, Drehknöpfe, 230 V/50 – 60 Hz	5702 000.019	1.733,00 €
Centrifuge 5702 (EU-IVD), nicht gekühlt, mit Rotor A-4-38 inkl. Adaptern für konische 15/50-mL-Gefäße, 2 Sets mit 2 Adaptern, Drehknöpfe, 230 V/50 – 60 Hz	5702 000.329	2.850,00 €
Centrifuge 5702 R (EU-IVD), gekühlt, ohne Rotor, Drehknöpfe, 230 V/50 – 60 Hz	5703 000.012	4.110,00 €
Centrifuge 5702 R (EU-IVD), gekühlt, mit Rotor A-4-38 inkl. Adaptern für 13/16-mm-Blutentnahmegefäße, 2 Sets mit 2 Adaptern, Drehknöpfe, 230 V/50 – 60 Hz	5703 000.322	5.115,00 €
Centrifuge 5702 R (EU-IVD), gekühlt, mit Rotor A-4-38 inkl. Adaptern für konische 15/50-mL-Gefäße, 2 Sets mit 2 Adaptern, Drehknöpfe, 230 V/50 – 60 Hz	5703 000.420	4.989,00 €
Centrifuge 5702 RH (EU-IVD), gekühlt/geheizt, ohne Rotor, Drehknöpfe, 230 V/50 – 60 Hz	5704 000.016	4.645,00 €

✎ Bestellinformationen für andere Spannungsoptionen ab Seite 450

## Centrifuge 5804/5804 R und 5810/5810 R



CE\*

\* Die Centrifuge 5804/5804 R und 5810/5810 R dient der Trennung von flüssigen Substanzgemischen unterschiedlicher Dichte, insbesondere der Verarbeitung und Analyse von Proben aus dem menschlichen Körper im Rahmen einer in-vitro-diagnostischen Anwendung, um den Einsatz des In-vitro-Diagnostikums gemäß dessen Zweckbestimmung zu ermöglichen. Diese Zentrifuge einschließlich ihrer Komponenten ist ein In-vitro-Diagnostikum im Sinne der Richtlinie 98/79/EG des Europäischen Parlaments und des Rates vom 27. Oktober 1998.

### Bestellinformationen

Bezeichnung	Best.-Nr.	Preis
Centrifuge 5804 (EU-IVD), nicht gekühlt, ohne Rotor, Folientastatur, 230 V/50 – 60 Hz	5804 000.013	3.653,00 €
Centrifuge 5804 R (EU-IVD), gekühlt, ohne Rotor, Folientastatur, 230 V/50 – 60 Hz	5805 000.017	6.490,00 €
Centrifuge 5810 (EU-IVD), nicht gekühlt, ohne Rotor, Folientastatur, 230 V/50 – 60 Hz	5810 000.017	4.796,00 €
Centrifuge 5810 R (EU-IVD), gekühlt, ohne Rotor, Folientastatur, 230 V/50 – 60 Hz	5811 000.010	8.039,00 €

✎ Bestellinformationen für andere Spannungsoptionen ab Seite 450

## Zentrifugenpakete

### Bestellinformationen

Bezeichnung	Max. Kapazität pro Rotor	Best.-Nr.	Preis
Centrifuge 5702 (EU-IVD), nicht gekühlt, mit Rotor A-4-38 inkl. Adaptern für konische 15/50-mL-Gefäße, 2 Sets mit 2 Adaptern, Drehknöpfe, 230 V/50 – 60 Hz	8 x 15 mL/4 x 50 mL	5702 000.329	2.850,00 €
Centrifuge 5702 R (EU-IVD), gekühlt, mit Rotor A-4-38 inkl. Adaptern für konische 15/50-mL-Gefäße, 2 Sets mit 2 Adaptern, Drehknöpfe, 230 V/50 – 60 Hz	8 x 15 mL/4 x 50 mL	5703 000.420	4.989,00 €
Centrifuge 5804 (EU-IVD), nicht gekühlt, mit Rotor A-4-44 inkl. Adaptern für konische 15/50-mL-Gefäße, Folientastatur, 230 V/50 – 60 Hz	16 x 15 mL/4 x 50 mL	5804 000.323	4.883,00 €
Centrifuge 5804 R (EU-IVD), gekühlt, mit Rotor A-4-44 inkl. Adaptern für konische 15/50-mL-Gefäße, Folientastatur, 230 V/50 – 60 Hz	16 x 15 mL/4 x 50 mL	5805 000.327	7.437,00 €
Centrifuge 5804 (EU-IVD), nicht gekühlt, mit Rotor S-4-72 inkl. Adaptern für konische 15/50-mL-Gefäße, Folientastatur, 230 V/50 – 60 Hz	32 x 15 mL/16 x 50 mL	5804 000.528	5.867,00 €
Centrifuge 5804 R (EU-IVD), gekühlt, mit Rotor S-4-72 inkl. Adaptern für konische 15/50-mL-Gefäße, Folientastatur, 230 V/50 – 60 Hz	32 x 15 mL/16 x 50 mL	5805 000.629	8.174,00 €
Centrifuge 5810 (EU-IVD), nicht gekühlt, mit Rotor A-4-62 inkl. Adaptern für konische 15/50-mL-Gefäße, Folientastatur, 230 V/50 – 60 Hz	36 x 15 mL/16 x 50 mL	5810 000.327	6.397,00 €
Centrifuge 5810 R (EU-IVD), gekühlt, mit Rotor A-4-62 inkl. Adaptern für konische 15/50-mL-Gefäße, Folientastatur, 230 V/50 – 60 Hz	36 x 15 mL/16 x 50 mL	5811 000.320	9.317,00 €
Centrifuge 5810 (EU-IVD), nicht gekühlt, mit Rotor A-4-81 inkl. Adaptern für konische 15/50-mL-Gefäße, Folientastatur, 230 V/50 – 60 Hz	48 x 15 mL/20 x 50 mL	5810 000.424	7.192,00 €
Centrifuge 5810 R (EU-IVD), gekühlt, mit Rotor A-4-81 inkl. Adaptern für konische 15/50-mL-Gefäße, Folientastatur, 230 V/50 – 60 Hz	48 x 15 mL/20 x 50 mL	5811 000.428	10.110,00 €
Centrifuge 5810 (EU-IVD), nicht gekühlt, mit Rotor S-4-104 inkl. Adaptern für konische 15/50-mL-Gefäße, Folientastatur, 230 V/50 – 60 Hz	56 x 15 mL/28 x 50 mL	5810 000.521	7.701,00 €
Centrifuge 5810 R (EU-IVD), gekühlt, mit Rotor S-4-104 inkl. Adaptern für konische 15/50-mL-Gefäße, Folientastatur, 230 V/50 – 60 Hz	56 x 15 mL/28 x 50 mL	5811 000.622	10.620,00 €
Centrifuge 5810 (EU-IVD), nicht gekühlt, mit Rotor S-4-104 inkl. Adapter für 13/16-mm-Rundbodengefäße, Folientastatur, 230 V/50 – 60 Hz	92 x 13 mm/80 x 16 mm	5810 000.629	7.701,00 €
Centrifuge 5810 R (EU-IVD), gekühlt, mit Rotor S-4-104 inkl. Adapter für 13/16-mm-Rundbodengefäße, Folientastatur, 230 V/50 – 60 Hz	92 x 13 mm/80 x 16 mm	5811 000.827	10.620,00 €

✎ Bestellinformationen für andere Spannungsoptionen ab Seite 450

## Centrifuge 5910 R



CE\*

\* Die Centrifuge 5910 R dient der Trennung von flüssigen Substanzgemischen unterschiedlicher Dichte, insbesondere der Verarbeitung und Analyse von Proben aus dem menschlichen Körper im Rahmen einer in-vitro-diagnostischen Anwendung, um den Einsatz des In-vitro-Diagnostikums gemäß dessen Zweckbestimmung zu ermöglichen. Diese Zentrifuge einschließlich ihrer Komponenten ist ein In-vitro-Diagnostikum im Sinne der Richtlinie 98/79/EG des Europäischen Parlaments und des Rates vom 27. Oktober 1998.

## Bestellinformationen

Bezeichnung	Best.-Nr.	Preis
Centrifuge 5910 R (EU-IVD), gekühlt, ohne Rotor, 230 V/50 – 60 Hz	5942 000.016	9.218,00 €

✎ Bestellinformationen für andere Spannungsoptionen ab Seite 450

## Centrifuge 5920 R



CE\*



As awarded by The Chicago Athenaeum: Museum of Architecture and Design.



\* Die Centrifuge 5920 R dient der Trennung von flüssigen Substanzgemischen unterschiedlicher Dichte, insbesondere der Verarbeitung und Analyse von Proben aus dem menschlichen Körper im Rahmen einer in-vitro-diagnostischen Anwendung, um den Einsatz des In-vitro-Diagnostikums gemäß dessen Zweckbestimmung zu ermöglichen. Diese Zentrifuge einschließlich ihrer Komponenten ist ein In-vitro-Diagnostikum im Sinne der Richtlinie 98/79/EG des Europäischen Parlaments und des Rates vom 27. Oktober 1998.

## Bestellinformationen

Bezeichnung	Best.-Nr.	Preis
Centrifuge 5920 R (EU-IVD), gekühlt, 230 V/50 – 60 Hz	5948 000.018	10.270,00 €

✎ Bestellinformationen für andere Spannungsoptionen ab Seite 450



## Zentrifugenpakete 5910 R

Bestellinformationen			
Bezeichnung	Max. Kapazität pro Rotor	Best.-Nr.	Preis
<b>Centrifuge 5910 R (EU-IVD)</b> , gekühlt, mit Rotor S-4xUniversal, 230 V/50 – 60 Hz, inkl. Universalbechern und Adaptern für konische Gefäße 5 mL/15 mL/50 mL <sup>1)</sup>	64 x 15 mL/36 x 50 mL	5942 000.318	12.080,00 €
<b>Centrifuge 5910 R (EU-IVD)</b> , gekühlt, mit Rotor S-4xUniversal, 230 V/50 – 60 Hz, inkl. Universalbechern und Adaptern für konische Gefäße 5 mL/15 mL/50 mL, Flaschen 175 mL – 250 mL und Platten	64 x 15 mL/28 x 50 mL	5942 000.210	12.170,00 €
<b>Centrifuge 5910 R (EU-IVD)</b> , gekühlt, mit Rotor S-4x750, 230 V/50 – 60 Hz, inkl. Rundbechern und Adaptern für konische Gefäße 5 mL/15 mL/50 mL	56 x 15 mL/28 x 50 mL	5942 000.512	11.550,00 €
<b>Centrifuge 5910 R (EU-IVD)</b> , gekühlt, mit Rotor S-4x500, 230 V/50 – 60 Hz, inkl. Rechteckbechern und Adaptern für konische Gefäße 15 mL/50 mL	48 x 15 mL/20 x 50 mL	5942 000.610	10.910,00 €
<b>Centrifuge 5910 R (EU-IVD)</b> , gekühlt, mit Rotor S-4x400, 230 V/50 – 60 Hz, inkl. Rundbechern und Adaptern für konische Gefäße 5 mL/15 mL/50 mL	28 x 15 mL/16 x 50 mL	5942 000.717	11.120,00 €
<b>Centrifuge 5910 R (EU-IVD)</b> , gekühlt, mit Rotor S-4xUniversal, 230 V/50 – 60 Hz, inkl. Universalbechern und Adaptern für Rundbodengefäße mit 13/16 mm Durchmesser	120 x 13 mm/104 x 16 mm	5942 000.415	11.990,00 €

<sup>1)</sup> Bei Verwendung mit aerosoldichten Kappen verringert sich die max. Kapazität auf 20 x 50 mL (5 x 50 mL pro Becher)

## Zentrifugenpakete 5920 R

Bestellinformationen			
Bezeichnung	Max. Kapazität pro Rotor	Best.-Nr.	Preis
<b>Centrifuge 5920 R (EU-IVD)</b> , gekühlt, mit Rotor S-4x1000, 230 V/50 – 60 Hz, inkl. High-Capacity-Bechern und Adaptern für konische Gefäße 15 mL/50 mL	108 x 15 mL/52 x 50 mL	5948 000.212	12.950,00 €
<b>Centrifuge 5920 R (EU-IVD)</b> , gekühlt, mit Rotor S-4xUniversal-Large, 230 V/50 – 60 Hz, inkl. Universalbechern und Adaptern für konische Gefäße 15 mL/50 mL	96 x 15 mL/40 x 50 mL	5948 000.913	13.240,00 €
<b>Centrifuge 5920 R (EU-IVD)</b> , gekühlt, mit Rotor S-4x1000, 230 V/50 – 60 Hz, inkl. Plate/Tube-Bechern und Adaptern für konische Gefäße 15 mL/50 mL	88 x 15 mL/40 x 50 mL	5948 000.417	12.510,00 €
<b>Centrifuge 5920 R (EU-IVD)</b> , gekühlt, mit Rotor S-4x1000, 230 V/50 – 60 Hz, inkl. Rundbechern und Adaptern für konische Gefäße 15 mL/50 mL	56 x 15 mL/28 x 50 mL	5948 000.310	12.510,00 €
<b>Centrifuge 5920 R (EU-IVD)</b> , gekühlt, mit Rotor S-4xUniversal-Large, 230 V/50 – 60 Hz, inkl. Universalbechern und Adaptern für Rundbodengefäße mit 13/16 mm Durchmesser	196 x 13 mm/148 x 16 mm	5948 000.816	13.240,00 €

# Cell Handling

## Eppendorf TransferMan® 4m

### Beschreibung

Der innovative und anwenderfreundliche TransferMan 4m setzt Eppendorf'ss 20-jährige Tradition im Bereich IVF fort. Das Gerät verbindet intuitive Bedienung und optimale Leistung bei verschiedensten Anwendungen im Bereich der menschlichen Reproduktionsmedizin. Die hervorragende Bewegungsübertragung des TransferMan 4m in allen Richtungen ermöglicht dem Anwender ein Arbeiten „in Echtzeit“. Der DualSpeed™-Joystick verfügt über einen dynamischen Geschwindigkeitsmodus für größere Distanzen oder eine schnellere Probenverarbeitung.

CE\*



\* Der TransferMan® 4m wurde zur intrazytoplasmatischen Spermieninjektion im Bereich der humanen Reproduktionsmedizin (ICSI) entwickelt und hergestellt. Der TransferMan® 4m ist somit ein medizinisches Gerät gemäß der Richtlinie 93/42/EWG der Europäischen Union.

### Produkteigenschaften

- > Direkte, verzögerungsfreie Bewegungsübertragung
- > Einzigartiger DualSpeed-Joystick für präzise und unmittelbare Bewegungskontrolle
- > Einhandbedienung für Kapillaren- und Winkeleinstellung
- > Funktion Y-off für präzise axiale Bewegung
- > Programmierbares Z-Achsen-Limit zur Vermeidung von Kapillarbruch
- > Speicherung verschiedener Arbeitspositionen in und über den Medientröpfchen
- > Maximale Stabilität gewährleistet vibrationsfreies Arbeiten
- > Adaptierbar an alle gängigen Mikroskope

### Anwendungen

- > Mikromanipulation von Oozyten oder Embryonen in frühen Entwicklungsstadien (z. B. ICSI, Brutprozesse usw.)
- > Selektion einzelner Zellen (z. B. Biopsien, TESE, IMSI)

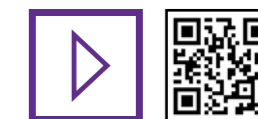

[www.eppendorf.com/fast-capillary-exchange](http://www.eppendorf.com/fast-capillary-exchange)

## Eppendorf TransferMan® 4m



Arbeitsplatz für intrazytoplasmatische Spermieninjektion (ICSI). TransferMan 4m montiert am Olympus IX73

Smooth Operator – Das Eppendorf-System beschleunigt die Abläufe bei hohen Zellüberlebensraten

Technische Spezifikationen	
Modell	TransferMan 4m
Motormodul-Set	
Max. Verfahrweg	≥20 mm in X-, Y-, Z- und X/Z-Richtung
Gewicht (gesamt)	2.15 kg
Schrittmotor	X-, Y-, Z-Modul
Einzelmodul (X, Y, Z)	
Schrittweite	<20 nm (rechnerische Auflösung)
Drehzahl	0–10.000 µm/s
Mechanische Einstellbarkeit	>80 mm
Abmessungen	129 x 51 x 36 mm
Gewicht	570 g
Drehgelenk	
Drehrichtung	-45° bis +90°
Kapillarenwechsel	Drehrichtung: nach vorne
Probenaustausch	Drehrichtung: nach hinten
Winkelkopf	
Arbeitswinkel	0–90°
Steuerpult	
Steuerung	Joystick (proportionale und dynamische Kinetik)
Arbeitsbereich	Coarse, fine, x-fine
Drehzahlregelung	Proportionale und dynamische Kinetik
Abmessungen (B x H x T)	205 x 288 x 152 mm
Gewicht	1,8 kg

Bestellinformationen		
Bezeichnung	Best.-Nr.	Preis
Eppendorf TransferMan® 4m, Mikromanipulator mit DualSpeed™-Joystick für direkte und dynamische Bewegungskontrolle, Der TransferMan® 4m wurde zur intrazytoplasmatischen Spermieninjektion im Bereich der humanen Reproduktionsmedizin (ICSI) entwickelt und hergestellt.	5191 000.015	15.540,00 €

## CellTram® 4m Air/Oil

### Beschreibung

Der CellTram 4m Air und der CellTram 4m Oil sind manuelle Mikroinjektoren zum Einsatz in der assistierten Reproduktionstechnologie. Der CellTram 4m Air ist ein pneumatischer Injektor zur ölfreien Mikromanipulation und zum sanften Halten von Oozyten und Embryonen. Aufgrund seiner ausgezeichneten Leistung ist er außerdem sehr gut zur Aufnahme und Injektion von Zellen (z. B. Spermien) geeignet. Bei dieser Anwendung ist seine Leistung vergleichbar mit der Leistung ölfüllter Injektoren. Der CellTram 4m Oil ist ein hydraulischer, ölfüllter Mikroinjektor, der für eine präzise Druckregelung, ein leckfreies Arbeiten und einfaches Nachfüllen von Öl optimiert ist.



CE\*

\* Die Celltram 4m wurde zur Injektion und Aspiration von Zellen oder Zellbestandteilen im Rahmen von ex-vivo Mikromanipulationen in Kombination mit geeigneten Mikrokapillaren im Bereich der humanen Reproduktionsmedizin entwickelt und hergestellt. Die CellTram 4m ist somit ein medizinisches Gerät gemäß der Richtlinie 93/42/EWG der europäischen Union.

### Produkteigenschaften

- > Nicht hydraulisches System für ölfreie Manipulation und Injektion von Zellen (CellTram 4m Air)
- > Kolben-Positionsskala ermöglicht die Einstellung von Luftmenge und Injektionseigenschaften nach individuellem Bedarf (CellTram 4m Air)
- > Verbessertes Öleinfüllsystem für eine minimale Unterbrechung des Workflows (CellTram 4m Oil)
- > Grobtrieb und Feintrieb für präzise und intuitive Probensteuerung
- > Verbessertes Drehknopf-Design für eine bessere Handhabung und leichtere Reinigung
- > Kapillarenhalter 4 mit Markierungen für eine leichtere Positionierung
- > Neues Spannkopf 4-System für einen einfachen Austausch der Kapillare und eine höhere Anwendersicherheit
- > Positionsanzeiger und Markierung für ein/aus zur Reduzierung von Anwenderfehlern
- > Stabile, rutschfeste Grundplatte
- > Äußerst zuverlässige Leistung bei minimaler Wartung

### Anwendungen

- > Intrazytoplasmatische Spermieninjektion (ICSI)
- > Schonendes Halten von Zellen oder Embryonen (z. B. Oozyten oder Blastozysten)
- > Entnahme und Mikroinjektion von kleinen Zellen (z. B. Spermien)
- > Umsetzen von Suspensionszellen oder Organellen
- > Entnahme von Zellen (z. B. Embryobiopsien)



# CellTram® 4m Air/Oil



CellTram 4m Air: Die Kolben-Positionsskala zeigt den Gerätestatus an und ermöglicht es, die Druckeigenschaften individuell einzustellen



CellTram 4m Oil: Das neue Öleinfüllsystem sorgt dafür, dass das Öl sauber, schnell und einfach eingefüllt werden kann

Technische Spezifikationen		
Modell	CellTram 4m Air	CellTram 4m Oil
Zylindervolumen	10 mL	1.000 µL
Max. Druck	3.000 hPa	20.000 hPa
Kleinste einstellbare Volumen	< 100 nL	< 1,5 nL
Druckerzeugung	Zylinder-/Kolbensystem, luftgefüllt	Zylinder-/Kolbensystem, ölfgefüllt
Volumenänderung pro Umdrehung	60 µL/600 µL	1 µL/10 µL

Bestellinformationen		
Bezeichnung	Best.-Nr.	Preis
<b>CellTram® 4m Air</b> , manueller pneumatischer Mikroinjektor, mit Gängen 1:1 und 1:10, zum Halten und für die Injektion, Die Celltram 4m wurde zur Injektion und Aspiration von Zellen oder Zellbestandteilen im Rahmen von ex-vivo Mikromanipulationen in Kombination mit geeigneten Mikrokapillaren im Bereich der humanen Reproduktionsmedizin entwickelt und hergestellt.	5196 000.021	1.935,00 €
<b>CellTram® 4m Oil</b> , manueller hydraulischer Mikroinjektor, mit Gängen 1:1 und 1:10, zum Halten und für die Injektion, Die Celltram 4m wurde zur Injektion und Aspiration von Zellen oder Zellbestandteilen im Rahmen von ex-vivo Mikromanipulationen in Kombination mit geeigneten Mikrokapillaren im Bereich der humanen Reproduktionsmedizin entwickelt und hergestellt.	5196 000.048	2.846,00 €
<b>Kapillarenhalter 4</b> , zur Montage von Mikrokapillaren	5196 081.005	199,00 €
<b>Befüllungs- und Reinigungsset</b> , inkl. Füllschlauch, Luer-Lock-Adapter, 2 Spritzen für CellTram® 4	5196 088.000	66,30 €
<b>Spannkopf-Satz 4 Größe 0</b> , für Mikrokapillaren mit einem Außendurchmesser von 1,0 bis 1,1 mm	5196 082.001	40,40 €
<b>Spannkopf-Satz 4 Größe 1</b> , für Mikrokapillaren mit einem Außendurchmesser von 1,2 bis 1,3 mm	5196 083.008	40,40 €
<b>Spannkopf-Satz 4 Größe 2</b> , für Mikrokapillaren mit einem Außendurchmesser von 1,4 bis 1,5 mm	5196 084.004	40,40 €
<b>Spannkopf-Satz 4 Größe 3</b> , für Mikrokapillaren mit einem Außendurchmesser von 0,7 bis 0,9 mm	5196 085.000	40,40 €
<b>Injektionsschlauch Luft</b> , weiße Ringmarke, I.D. 0,5 mm, Länge 1,3 m	5196 061.004	61,10 €
<b>Injektionsschlauch Öl</b> , blaue Ringmarke, I.D. 1,0 mm, Länge 1,3 m	5196 089.006	61,10 €
<b>O-Ring-Set 4</b> , inkl. 10 O-Ringe groß, 10 O-Ringe klein, 2 Distanzhülsen, O-Ring-Ausbauwerkzeug für Spannkopf-Set 4	5196 086.007	40,40 €

## Bestellnummern für verschiedene Netzanschluss-Varianten



Die nachfolgend genannten Produkte sind in den aufgelisteten Netzanschluss-Varianten verfügbar. Für Varianten, bei denen keine separate Artikelnummer aufgeführt ist (Kennzeichen –), gilt die in der

ersten Spalte bzw. bei den Produktbeschreibungen genannte Artikelnummer. Nicht lieferbar sind die n.a. gekennzeichneten Varianten. Die auftragsbezogene Fertigung ist mit \* gekennzeichnet.

### Automated Liquid Handling

Netzanschluss	Europe	UK/HKG	Australia	China	Japan	Argentina	ROW
epMotion® 96	5069 000.012	5069 000.020	5069 000.039	5069 000.047	5069 000.004	5069 000.055	5069 000.004
epMotion® 96 with 2-position slider	5069 000.110	5069 000.128	5069 000.136	5069 000.144	5069 000.101	5069 000.152	5069 000.101
epMotion® 96xl	5069 000.217	5069 000.225	5069 000.233	5069 000.241	5069 000.209	5069 000.250	5069 000.209
epMotion® 96xl with 2-position slider	5069 000.314	5069 000.322	5069 000.330	5069 000.349	5069 000.306	5069 000.357	5069 000.306
epMotion® 5070 EasyCon	5070 006.032	5070 007.002	5070 007.003	5070 007.004	5070 007.001	5070 007.005	5070 007.001
epMotion® 5070f EasyCon	5070 006.108	5070 007.102	5070 007.103	5070 007.104	5070 007.101	5070 007.105	5070 007.101
epMotion® 5070 MultiCon	5070 000.282	5070 007.012	5070 007.013	5070 007.014	5070 007.011	5070 007.015	5070 007.011
epMotion® 5070f MultiCon	5070 000.283	5070 007.112	5070 007.113	5070 007.114	5070 007.111	5070 007.115	5070 007.111
epMotion® P5073	5073 000.000	5073 000.227	5073 000.035	5073 000.043	5073 000.019	5073 000.051	5073 000.019
epMotion® M5073	5073 000.205	5073 000.221	5073 000.230	5073 000.248	5073 000.507	5073 000.256	5073 000.213
epMotion® P5073c	5073 000.302	5073 007.202	5073 007.203	5073 007.204	5073 007.201	5073 007.205	5073 007.201
epMotion® M5073c	5073 000.400	5073 007.302	5073 007.303	5073 007.304	5073 000.515	5073 007.305	5073 007.301
epMotion® 5073l EasyCon	5073 000.582	5073 007.402	5073 007.403	5073 007.404	5073 007.401	5073 007.405	5073 007.401
epMotion® 5073l MultiCon	5073 000.590	5073 007.412	5073 007.413	5073 007.414	5073 007.411	5073 007.415	5073 007.411
epMotion® 5073lc EasyCon	5073 000.604	5073 007.502	5073 007.503	5073 007.504	5073 007.501	5073 007.505	5073 007.501
epMotion® 5073lc MultiCon	5073 000.612	5073 007.512	5073 007.513	5073 007.514	5073 007.511	5073 007.515	5073 007.511
epMotion® 5073m EasyCon	5073 000.787	5073 007.802	5073 007.803	5073 007.804	n.a.	5073 007.805	5073 007.801
epMotion® 5073m MultiCon	5073 000.795	5073 007.812	5073 007.813	5073 007.814	5073 000.884	5073 007.815	5073 007.811
epMotion® 5073mc EasyCon	5073 000.809	5073 007.902	5073 007.903	5073 007.904	n.a.	5073 007.905	5073 007.901
epMotion® 5073mc MultiCon	5073 000.817	5073 007.912	5073 007.913	5073 007.914	5073 000.892	5073 007.915	5073 007.911
epMotion® 5075l	5075 000.301	*	*	*	*	*	*
epMotion® 5075t	5075 000.302	*	*	*	*	*	*
epMotion® 5075t NGS solution	5075 000.962	*	*	*	*	*	*
epMotion® 5075tC NGS solution	5075 000.963	*	*	*	*	*	*
epMotion® 5075v	5075 000.303	*	*	*	*	*	*
epMotion® 5075vt	5075 000.304	*	*	*	*	*	*
epMotion® 5075m	5075 000.305	*	*	*	*	*	*

### Sample Preparation

Netzanschluss	Europe	UK/HKG	Australia	China	Japan	Argentina	ROW
Eppendorf ThermoMixer® C, basic device without thermoblock	5382 000.015	5382 000.031	5382 000.066	5382 000.074	5382 000.023	5382 000.082	5382 000.023
Eppendorf ThermoMixer® F0.5, with thermoblock for 24 reaction vessels 0.5 mL	5386 000.010	5386 000.036	5386 000.060	5386 000.079	5386 000.028	5386 000.087	5386 000.028
Eppendorf ThermoMixer® F1.5, with thermoblock for 24 reaction vessels 1.5 mL	5384 000.012	5384 000.039	5384 000.063	5384 000.071	5384 000.020	5384 000.080	5384 000.020
Eppendorf ThermoMixer® F2.0, with thermoblock for 24 reaction vessels 2.0 mL	5387 000.013	5387 000.030	5387 000.064	5387 000.072	5387 000.021	5387 000.080	5387 000.021
Eppendorf ThermoMixer® FP, with thermoblock for Microplates and Deepwell Plates, including lid	5385 000.016	5385 000.032	5385 000.067	5385 000.075	5385 000.024	5385 000.083	5385 000.024
Eppendorf ThermoStat™ C, basic device without thermoblock	5383 000.019	5383 000.035	5383 000.060	5383 000.078	5383 000.027	5383 000.086	5383 000.027
MixMate®, incl. 3 tube holders: PCR 96, 0.5 mL, 1.5/2.0 mL	5353 000.014	5353 000.030	5353 000.073	5353 000.081	n.a.	n.a.	5353 000.022

## Centrifuges and Rotors - General Lab Products

Netzanschluss	Europe	UK/HKG	Australia	China	Japan	Argentina	ROW
Centrifuge MiniSpin® plus, with Rotor F-45-12-11	5453 000.015	5452 000.060	5452 000.085		n.a.	n.a.	n.a.
Centrifuge MiniSpin®, with Rotor F-45-12-11	5452 000.010	5453 000.060	5453 000.089		n.a.	n.a.	n.a.
Centrifuge 5418 R, with Rotor FA-45-18-11 and rotor lid	5401 000.010	5401 000.060	5401 000.080		5401 000.030	5401 000.056	5401 000.021
Centrifuge 5420, without rotor	5420 000.318	5420 000.369	5420 000.288		5420 000.237	5420 000.253	5420 000.229
Centrifuge 5420, with aerosol-tight Rotor FA-24x2	5420 000.113	5420 000.164	5420 000.083		5420 000.032	5420 000.059	5420 000.024
Centrifuge 5424 R, with Rotor FA-45-24-11	5404 000.010	5404 000.060	5404 000.081		5404 000.030	5404 000.057	5404 000.022
Centrifuge 5424 R, with Rotor FA-45-24-11	5404 000.410	5404 000.460	5404 000.480		5404 000.430	5404 000.456	5404 000.421
Centrifuge 5424 R, without rotor	5404 000.610	5404 000.265	5404 000.286		n.a.	5404 000.251	5404 000.227
Centrifuge 5424 R, without rotor	5404 000.210	5404 000.660	5404 000.685		5404 000.634	5404 000.650	5404 000.626
Centrifuge 5425, without rotor	5405 000.310	5405 000.360	5405 000.280		n.a.	5405 000.255	5405 000.220
Centrifuge 5425, without rotor	5405 000.719	5405 000.760	5405 000.689		5405 000.638	5405 000.654	5405 000.620
Centrifuge 5425, with Rotor FA-24x2	5405 000.115	5405 000.166	5405 000.085		n.a.	5405 000.050	5405 000.026
Centrifuge 5425, with Rotor FA-24x2	5405 000.514	5405 000.565	5405 000.484		5405 000.433	5405 000.450	5405 000.425
Centrifuge 5427 R	5409 000.010	5409 000.060	5409 000.080		5409 000.039	5409 000.055	5409 000.020
Centrifuge 5427 R, with Rotor FA-45-12-11	5409 000.630	5409 000.660	5409 000.683		n.a.	5409 000.659	5409 000.624
Centrifuge 5427 R, with Rotor FA-45-30-11	5409 000.530	5409 000.565	5409 000.586		5409 000.519	5409 000.551	5409 000.527
Centrifuge 5427 R, with Rotor FA-45-48-11	5409 000.210	5409 000.260	5409 000.284		5409 000.233	5409 000.250	5409 000.225
Centrifuge 5430, without rotor	5427 000.015	5427 000.060	5427 000.089		5427 000.038	5427 000.054	5427 000.020
Centrifuge 5430, without rotor	5427 000.610	5427 000.660	5427 000.682		5427 000.631	5427 000.658	5427 000.623
Centrifuge 5430, with Rotor FA-45-30-11 incl. rotor lid	5427 000.210	5427 000.260	5427 000.283		5427 000.232	5427 000.259	5427 000.224
Centrifuge 5430, with Rotor FA-45-30-11 incl. rotor lid	5427 000.415	5427 000.465	5427 000.488		5427 000.437	5427 000.453	5427 000.429
Centrifuge 5430 R, without rotor	5428 000.205	5428 000.255	5428 000.287		5428 000.236	5428 000.252	5428 000.228
Centrifuge 5430 R, without rotor	5428 000.610	5428 000.655	5428 000.686		5428 000.635	5428 000.651	5428 000.627
Centrifuge 5430 R, with Rotor FA-45-30-11 incl. rotor lid	5428 000.010	5428 000.060	5428 000.082		5428 000.031	5428 000.058	5428 000.023
Centrifuge 5430 R, with Rotor FA-45-30-11 incl. rotor lid	5428 000.410	5428 000.460	5428 000.481		5428 000.430	5428 000.457	5428 000.422

## Centrifuges and Rotors - General Lab Products

Netzanschluss	Europe	UK/HKG	Australia	China	Japan	Argentina	ROW
Centrifuge 5702, without rotor	5702 000.010	5702 000.065	5702 000.086		5702 000.043	5702 000.051	5702 000.817
Centrifuge 5702, with Rotor A-4-38 incl. adapters for 15/50 mL conical tubes, 2 sets of 2 adapters	5702 000.320	5702 000.365	5702 000.388		n.a.	5702 000.353	5702 000.345
Centrifuge 5702 R, without rotor	5703 000.010	5703 000.060	5703 000.080		5703 000.039	5703 000.055	5703 000.047
Centrifuge 5702 R, with Rotor A-4-38 incl. adapters for 13/16 mm blood collection tubes, 2 sets of 2 adapters	5703 000.320	5703 000.360	5703 000.381		n.a.	5703 000.357	5703 000.349
Centrifuge 5702 R, with Rotor A-4-38 incl. adapters for 15/50 mL conical tubes, 2 sets of 2 adapters	5703 000.425	5703 000.460	5703 000.489		n.a.	5703 000.454	5703 000.470
Centrifuge 5702 RH, without rotor	5704 000.010	5704 000.060	5704 000.083		5704 000.032	5704 000.059	5704 000.040
Centrifuge 5804, without rotor	5804 000.010	5804 000.060	5804 000.080		n.a.	5804 000.056	5804 000.170
Centrifuge 5804 R, without rotor	5805 000.010	5805 000.060	5805 000.084		n.a.	5805 000.050	n.a.
Centrifuge 5804, with Rotor A-4-44 incl. adapters for 15/50 mL conical tubes	5804 000.320	5804 000.360	5804 000.382		*	5804 000.358	5804 000.374
Centrifuge 5804, with Rotor S-4-72 incl. adapters for 15/50 mL conical tubes	5804 000.520	5804 000.565	5804 000.587		*	5804 000.552	5804 000.544
Centrifuge 5804, with Rotor A-4-44 incl. adapters for 15/50 mL conical tubes	5804 000.320	5805 000.365	5805 000.386		*	5805 000.351	5805 000.378
Centrifuge 5804, with Rotor S-4-72 incl. adapters for 15/50 mL conical tubes	5804 000.520	5805 000.665	5805 000.688		*	5805 000.653	5805 000.645
Centrifuge 5810, without rotor	5810 000.010	5810 000.060	5810 000.084		n.a.	5810 000.050	5810 000.190
Centrifuge 5810 R, without rotor	5811 000.015	5811 000.065	5811 000.088		n.a.	n.a.	n.a.
Centrifuge 5810 R, with Rotor A-4-62 incl. adapters for 15/50 mL conical tubes	5811 000.325	5811 000.360	5811 000.380		*	5811 000.355	5811 000.371
Centrifuge 5810, with Rotor A-4-81 incl. adapters for 15/50 mL conical tubes	5810 000.420	5810 000.460	5810 000.483		*	5810 000.459	5810 000.475
Centrifuge 5810 R, with Rotor A-4-81 incl. adapters for 15/50 mL conical tubes	5811 000.420	5811 000.465	5811 000.487		*	5811 000.452	5811 000.479
Centrifuge 5810, with Rotor S-4-104 incl. adapters for 15/50 mL conical tubes	5810 000.525	5810 000.560	5810 000.580		*	5810 000.556	5810 000.548
Centrifuge 5810 R, with Rotor S-4-104 incl. adapters for 15/50 mL conical tubes	5811 000.620	5811 000.660	5811 000.681		*	5811 000.657	5811 000.649
Centrifuge 5810, with Rotor S-4-104 incl. adapters for 13/16 mm round-bottom tubes	5810 000.620	5810 000.665	5810 000.688		*	5810 000.653	5810 000.670
Centrifuge 5810, with Rotor A-4-62 incl. adapters for 15/50 mL conical tubes	5810 000.320	5810 000.365	5810 000.386		5810 000.378	5810 000.351	5810 000.378
Centrifuge 5810 R, with Rotor S-4-104 incl. adapters for 13/16 mm round-bottom tubes	5811 000.820	5810 000.665	5811 000.886		*	5811 000.851	5811 000.843
Centrifuge 5910 R, without rotor	5942 000.010	5942 000.060	5942 000.083			5942 000.059	5942 000.024
Centrifuge 5910 R, with Rotor S-4xUniversal	5942 000.315	5942 000.360	5942 000.385			5942 000.350	5942 000.326
Centrifuge 5910 R, with Rotor S-4xUniversal	5942 000.215	5942 000.265	5942 000.288			5942 000.253	5942 000.229
Centrifuge 5910 R, with Rotor S-4xUniversal	5942 000.410	5942 000.460	5942 000.482			5942 000.458	5942 000.423
Centrifuge 5910 R, with Rotor S-4x750	5942 000.515	5942 000.560	5942 000.580			5942 000.555	5942 000.520
Centrifuge 5910 R, with Rotor S-4x500	5942 000.615	5942 000.665	5942 000.687			5942 000.652	5942 000.628
Centrifuge 5910 R, with Rotor S-4x400	5942 000.710	5942 000.760	5942 000.784			5942 000.750	5942 000.725
Centrifuge 5920 R, without rotor	5948 000.010	5948 000.060	5948 000.085			5948 000.050	5948 000.026
Centrifuge 5920 R, with Rotor S-4xUniversal-Large	5948 000.910	5948 000.960	5948 000.980			5948 000.956	5948 000.921
Centrifuge 5920 R, with Rotor S-4xUniversal-Large	5948 000.810	5948 000.860	5948 000.883			5948 000.859	5948 000.824
Centrifuge 5920 R, with Rotor S-4x1000	5948 000.210	5948 000.260	5948 000.280			5948 000.255	5948 000.220
Centrifuge 5920 R, with Rotor S-4x1000	5948 000.410	5948 000.460	5948 000.484			5948 000.450	5948 000.425
Centrifuge 5920 R, with Rotor S-4x1000	5948 000.315	5948 000.365	5948 000.387			5948 000.352	5948 000.328
Centrifuge 5920 R, with Rotor S-4x750	5948 000.510	5948 000.560	5948 000.581			5948 000.557	5948 000.522
Concentrator plus basic device	5305 000.100	5305 000.169	5305 000.185	5305 000.193	5305 000.142	5305 000.150	n.a.
Concentrator plus complete system	5305 000.304	5305 000.363	5305 000.380	5305 000.398	5305 000.347	5305 000.355	5305 000.371
Concentrator plus complete system	5305 000.509	5305 000.568	5305 000.584	5305 000.592	5305 000.541	5305 000.550	5305 000.576
Concentrator plus complete system	5305 000.703	5305 000.762	5305 000.589	5305 000.797	5305 000.746	5305 000.754	5305 000.770

## Detection

Netzanschluss	Europe	UK/HKG	Australia	China	Japan	Argentina	ROW
Eppendorf BioPhotometer® D30	6133 000.001	6133 000.028	6133 000.036	6133 000.044	6133 000.010	6133 000.052	6133 000.010
Eppendorf µCuvette® G1.0 and Eppendorf BioPhotometer® D30	6133 000.907	6133 000.909	6133 000.910	6133 000.911	6133 000.908	6133 000.912	6133 000.908
Eppendorf BioSpectrometer® basic	6135 000.009	6135 000.025	6135 000.033	6135 000.041	6135 000.017	6135 000.050	6135 000.050
Eppendorf BioSpectrometer® fluorescence	6137 000.006	6137 000.022	6137 000.030	6137 000.049	6137 000.014	6137 000.057	6137 000.014
Eppendorf µCuvette® G1.0 and Eppendorf BioSpectrometer® fluorescence	6137 000.901	6137 000.903	6137 000.904	6137 000.905	6137 000.902	6137 000.906	6137 000.902
Eppendorf BioSpectrometer® kinetic	6136 000.002	6136 000.029	6136 000.037	6136 000.045	6136 000.010	6136 000.053	6136 000.053
Eppendorf µCuvette® G1.0 and Eppendorf BioSpectrometer® kinetic	6136 000.800	6136 000.029	6136 000.827	6136 000.835	6136 000.851	6136 000.843	6136 000.851
Eppendorf µCuvette® G1.0 and Eppendorf BioSpectrometer® basic	6135 000.904	6135 000.906	6135 000.907	6135 000.908	6135 000.905	6135 000.909	6135 000.905
Thermal Printer DPU-S445	6135 011.000	6135 012.007	n.a.	n.a.	6135 010.004	n.a.	6135 011.000

## PCR

Netzanschluss	Europe	UK/HKG	Australia	China	Japan	Argentina	ROW
Mastercycler® nexus	6333 000.014	6333 000.049	6333 000.065	6333 000.073	6333 000.030	n.a.	6333 000.030
Mastercycler® nexus eco	6332 000.010	6332 000.045	6332 000.061	6332 000.070	6332 000.037	n.a.	6332 000.037
Mastercycler® nexus gradient	6331 000.017	6331 000.041	6331 000.068	6331 000.076	6331 000.033	n.a.	6331 000.033
Mastercycler® nexus flat	6335 000.011	6335 000.046	6335 000.062	6335 000.070	6335 000.038	6335 000.089	6335 000.038
Mastercycler® nexus flat eco	6330 000.013	6330 000.048	6330 000.064	6330 000.072	6330 000.021	6330 000.080	6330 000.021
Mastercycler® nexus GSX1	6345 000.010	6345 000.044	6345 000.060	6345 000.079	6345 000.028	6345 000.087	6345 000.028
Mastercycler® nexus GSX1e	6347 000.017	6347 000.041	6347 000.068	6347 000.076	6347 000.025	6347 000.084	6347 000.025
Mastercycler® nexus SX1e	6348 000.010	6348 000.045	6348 000.061	6348 000.070	6348 000.029	6348 000.088	6348 000.029
Mastercycler® nexus SX1	6346 000.013	6346 000.048	6346 000.064	6346 000.072	6346 000.021	6346 000.080	6346 000.021
Mastercycler® nexus GX2	6336 000.015	6336 000.040	6336 000.066	6336 000.074	n.a.	6336 000.082	6336 000.023
Mastercycler® nexus GX2e	6338 000.012	6338 000.047	6338 000.063	6338 000.071	n.a.	6338 000.080	6338 000.020
Mastercycler® nexus X2	6337 000.019	6337 000.043	6337 000.060	6337 000.078	6337 000.027	6337 000.086	n.a.
Mastercycler® nexus X2e	6339 000.016	6339 000.040	6339 000.067	6339 000.075	n.a.	6339 000.083	6339 000.024
Mastercycler® X50s	6311 000.010	6311 000.045	6311 000.061	6311 000.070	n.a.	6311 000.088	n.a.
Mastercycler® X50a	6313 000.018	6313 000.042	6313 000.069	6313 000.077	n.a.	6313 000.085	n.a.
Mastercycler® X50p	6315 000.015	6315 000.040	6315 000.066	6315 000.074	n.a.	n.a.	n.a.
Mastercycler® X50h	6316 000.019	6316 000.043	6316 000.060	6316 000.078	n.a.	6316 000.086	n.a.
Mastercycler® X50i	6301 000.012	6301 000.047	6301 000.063	6301 000.071	n.a.	6301 000.080	n.a.
Mastercycler® X50l	6303 000.010	6303 000.044	6303 000.060	6303 000.079	n.a.	6303 000.087	n.a.
Mastercycler® X50r	6305 000.017	6305 000.041	6305 000.068	6305 000.076	n.a.	6305 000.084	n.a.
Mastercycler® X50t	6306 000.010	6306 000.045	6306 000.061	6306 000.070	n.a.	6306 000.088	n.a.

## Freezers

Netzanschluss	230 V, 50 Hz	120 V, 60 Hz	208-230 V, 60 Hz	120-220 V, 60 Hz
CryoCube® F570,with LED interface, classic cooling liquids, and air-cooling	F570300001	F570200005	F570400005	
CryoCube® F570h,with LED interface, green cooling liquids, and air-cooling	F570320001	F570220005		
CryoCube® F570hw,with LED interface, green cooling liquids, and water-cooling	F570320101			
Innova® U535,with LED interface, classic cooling liquids, and air-cooling	U9430-0001	U9430-0000	U9430-0002	
HEF® U410,with LED interface, green cooling liquids, and air-cooling	U9260-0008	U9260-0007		
Premium U410,with LED interface, classic cooling liquids, and air-cooling	U9260-0001	U9260-0000	U9260-0002	
Innova® U360,with LED interface, classic cooling liquids, and air-cooling	U9425-0001	U9425-0000		
Innova® U101,with LED interface, classic cooling liquids, and air-cooling	U9420-0001	U9420-0000		
Innova® C760, with LED interface, classic cooling liquids, and air-cooling	U9410-0001		U9410-0002	
CryoCube® FC660,with LED interface, classic cooling liquids, and air-cooling	F660300001		F660400005	
Innova® C585,with LED interface, classic cooling liquids, and air-cooling	U9400-0001	U9400-0000	U9400-0002	
CryoCube® FC660h,with LED interface, green cooling liquids, and air-cooling	F660320001		F660420005	
CO <sub>2</sub> back-up system, narrow version,	U9043-0004			U9043-0002
LN <sub>2</sub> back-up system, narrow version,	U9044-0004			U9044-0002
CO <sub>2</sub> back-up system, premium version,	U9043-0008			
LN <sub>2</sub> back-up system, premium version,	U9044-0008			U9044-0006

Netzanschluss	Europe	UK/HKG	Australia	China	USA	Japan
F740h 3/DL/a 100V JP						F740040016
F740h 3/DL/a 208V + 120V Twistlock US					F740540015	
F740h 3/DL/a 230V EU	F740340011	F740340012	F740340013	F740340014		
F740h 3/DR/a 100V JP						F740040026
F740h 3/DR/a 208V + 120V Twistlock US					F740540024	
F740h 3/DR/a 230V EU	F740340021	F740340022	F740340023	F740340024		
F740h 5/DL/a 100V JP						F740400036
F740h 5/DL/a 208V + 120V Twistlock US					F740540035	
F740h 5/DL/a 230V EU	F740340031	F740340032	F740340033	F740340034		
F740h 3/DR/a 100V JP						F740040026
F740h 3/DR/a 208V + 120V Twistlock US					F740540025	
F740h 3/DR/a 230V EU	F740340021	F740340022	F740340023	F740340024		
CryoCube F740hi 5/DL/a 100V JP						F740020036
CryoCube F740hi 5/DL/a 120 US					F740220035	
CryoCube F740hi 5/DL/a 208V US					F740420035	
CryoCube F740hi, 5/DL/a, 230V/50Hz, EU	F740320031	F740320032	F740320033	F740320034		
CryoCube F740hi 3/DL/a 100V JP						F740020016
CryoCube F740hi 3/DL/a 120 US					F740220015	
CryoCube F740hi 3/DL/a 208V US					F740420015	
CryoCube F740hi, 3/DL/a, 230V/50Hz, EU	F740320011	F740320012	F740320013	F740320014		
CryoCube F740iw 5/DL/w 100V JP						F740020136
CryoCube F740iw 5/DL/w 120 US					F740220135	
CryoCube F740iw 5/DL/w 208V US					F740420135	
CryoCube F740hiw, 5/DL/w, 230V/50Hz, EU	F740320131	F740320132	F740320133	F740320134		
CryoCube F740hiw 3/DL/w 100V JP						F740020116
CryoCube F740hiw 3/DL/w 120 US					F740220115	
CryoCube F740hiw 3/DL/w 208V US					F740420115	
CryoCube F740hiw, 3/DL/w, 230V/50Hz, EU	F740320111	F740320112	F740320113	F740320114		

## Cell Technology

Netzanschluss	Europe	UK/HKG	Australia	China	Japan	Argentina	ROW
Eppendorf Eporator®, for bacteria and yeasts	4309 000.019	4309 000.035	4309 000.051	4309 000.060	4309 000.027	4309 000.078	n.a.
Eppendorf PiezoXpert®, for piezo-assisted micromanipulation, incl. actuator 2, foot control and spacer plate and grip head 4 size 0	5194 000.016	5194 000.032	5194 000.059	5194 000.067	5194 000.024	5194 000.075	n.a.
FemtoJet® 4x, programmable microinjector with external pressure supply (not included)	5253 000.017	5253 000.033	5253 000.050	5253 000.068	5253 000.025	5253 000.076	n.a.
FemtoJet® 4i, programmable microinjector with integrated pressure supply	5252 000.013	5252 000.030	5252 000.056	5252 000.064	5252 000.021	5252 000.072	n.a.
Eppendorf InjectMan® 4, micromanipulator with dynamic movement control	5192 000.019	5192 000.035	5192 000.043	5192 000.051	5192 000.027	5192 000.060	–
Eppendorf TransferMan® 4m, micromanipulator with DualSpeed™ joystick for direct and dynamic movement control <sup>1)</sup>	5191 000.015	5191 000.031	–	–	–	–	–
Eppendorf TransferMan® 4r, micromanipulator with DualSpeed™ joystick for direct and dynamic movement control	5193 000.012	5193 000.039	5193 000.047	5193 000.055	5193 000.020	5193 000.063	–

<sup>1)</sup> For availability in your country, please contact your local sales organization.

## Incubator

Netzanschluss	Europe	UK/HKG	Australia	China	ROW
Galaxy® 48 R, Standard	CO48300001	CO48300002	CO48300003	CO48300004	CO48200005
Galaxy® 48 R, 1 – 19 % O <sub>2</sub> Control	CO48320001	CO48320002	CO48300003	CO48320004	CO48220005
Galaxy® 48 R, High-Temp Disinfection	CO48310001	CO48310002	CO48310003	CO48310004	CO48210005
Galaxy® 48 R, High-Temp Disinfection, 1 – 19 % O <sub>2</sub> Control	CO48330001	CO48330002	CO48330003	CO48330004	CO48230005
Galaxy® 48 R, High-Temp Disinfection, 2-Split Inner Door	CO48312001	CO48312002	CO48312003	CO48312004	CO48212005
Galaxy® 48 R, High-Temp Disinfection, 0.1 – 19 % O <sub>2</sub> Control	CO48310041	CO48310042	CO48310043	CO48310044	CO48210045
Galaxy® 48 R, High-Temp Disinfection, 0.1 – 19 % O <sub>2</sub> Control, Humidity Package	CO48310061	CO48310062	CO48310063	CO48310064	CO48210065
Galaxy® 48 R, High-Temp Disinfection, 0.1 – 19 % O <sub>2</sub> Control, 2-Split Inner Door	CO48312041	CO48312042	CO48312043	CO48312044	CO48212045
Galaxy® 48 R, High-Temp Disinfection, 0.1 – 19 % O <sub>2</sub> Control, 2-Split Inner Door, Humidity Package	CO48312061	CO48312062	CO48312063	CO48312064	CO48212065
Galaxy® 48 R, High-Temp Disinfection, 1 – 19 % O <sub>2</sub> Control, 2-Split Inner Door	CO48332001	CO48332002	CO48332003	CO48332004	CO48232005
Galaxy® 48 R, High-Temp Disinfection, 1 – 19 % O <sub>2</sub> Control, 2-Split Inner Door, Humidity Package	CO48332011	CO48332012	CO48332013	CO48332014	CO48232015

Netzanschluss	Europe	UK/HKG	Australia	China	ROW
C170, Std, Right, 230 V EU	6734 000.011	6734 000.012	6734 000.013	6734 000.014	6734 010.015
C170i, Std, Right, 230 V EU	6731 000.011	6731 000.012	6731 000.013	6731 000.014	6731 010.015
C170i, Std, Right, Copper, 230 V EU	6731 000.511	6731 000.512	6731 000.513	6731 000.514	6731 010.515
C170i, Std, Left, 230 V EU	6731 000.021	6731 000.022	6731 000.023	6731 000.024	6731 010.025
C170i, Std, Left, Copper, 230 V EU	6731 000.521	6731 000.522	6731 000.523	6731 000.524	6731 010.525

Netzanschluss	Europe	UK/HKG	Australia	China	ROW
New Brunswick™ S41i	S411230011	S411230012	S411230013	S411230014	S411120010

## Shaker

Netzanschluss	230 V, 50 Hz	120 V, 60 Hz	100 V, 60 Hz	100 V, 50 Hz
New Brunswick™ Innova® 40, 1.9 cm (3/4 in)	M1299-0082	M1299-0080	M1299-0081	M1299-0083
New Brunswick™ Innova® 40, 2.5 cm (1 in)	M1299-0092	M1299-0090	M1299-0091	M1299-0093
New Brunswick™ Innova® 40R, 1.9 cm (3/4 in)	M1299-0086	M1299-0084	M1299-0085	M1299-0087
New Brunswick™ Innova® 40R, 2.5 cm (1 in)	M1299-0096	M1299-0094	M1299-0095	M1299-0097
New Brunswick™ Innova® 42, 1.9 cm (3/4 in)	M1335-0002	M1335-0000	M1335-0001	M1335-0003
New Brunswick™ Innova® 42, 2.5 cm (1 in)	M1335-0012	M1335-0010	M1335-0011	M1335-0013
New Brunswick™ Innova® 42R, 1.9 cm (3/4 in)	M1335-0006	M1335-0004	M1335-0005	M1335-0007
New Brunswick™ Innova® 42R, 2.5 cm (1 in)	M1335-0016	M1335-0014	M1335-0015	M1335-0017
New Brunswick™ Innova® 43, 2.5 cm (1 in)	M1320-0002	M1320-0000	M1320-0001	M1320-0003
New Brunswick™ Innova® 43, 5.1 cm (2 in)	M1320-0012	M1320-0010	M1320-0011	M1320-0013
New Brunswick™ Innova® 43R, 2.5 cm (1 in)	M1320-0006	M1320-0004	M1320-0005	M1320-0007
New Brunswick™ Innova® 43R, 5.1 cm (2 in)	M1320-0016	M1320-0014	M1320-0015	M1320-0017
New Brunswick™ Innova® 44, 2.5 cm (1 in)	M1282-0002	M1282-0000	M1282-0001	M1282-0003
New Brunswick™ Innova® 44, 5.1 cm (2 in)	M1282-0012	M1282-0010	M1282-0011	M1282-0013
New Brunswick™ Innova® 44R, 2.5 cm (1 in)	M1282-0006	M1282-0004	M1282-0005	M1282-0007
New Brunswick™ Innova® 44R, 5.1 cm (2 in)	M1282-0016	M1282-0014	M1282-0015	M1282-0017
New Brunswick™ I26, 2.5 cm (1 in)	M1324-0002	M1324-0000		
New Brunswick™ I26R, 2.5 cm (1 in)	M1324-0006	M1324-0004	M1324-0005	
New Brunswick™ Excella® E24, 1.9 cm (3/4 in)	M1352-0002	M1352-0000	M1352-0001	
New Brunswick™ Excella® E24R, 1.9 cm (3/4 in)	M1352-0006	M1352-0004	M1352-0005	
New Brunswick™ Excella® E25, 2.5 cm (1 in)	M1353-0002	M1353-0000	M1353-0001	M1353-0003

Netzanschluss	Europe	UK/HKG	Australia	China	Japan	Argentina	Brazil	ROW
Innova® S44i, 2.5 cm (1 in) orbit, 2.5 cm (1 in)	S44i300001	S44i300002	S44i300003	S44i300004	S44i000006	S44i300008	S44i300009	S44i200005
Innova® S44i, 2.5 cm (1 in) orbit, 2.5 cm (1 in)	S44i310001	S44i310002	S44i310003	S44i310004	S44i010006	S44i310008	S44i310009	S44i210005
Innova® S44i, 2.5 cm (1 in) orbit, 2.5 cm (1 in)	S44i311001	S44i311002	S44i311003	S44i311004		S44i311008	S44i311009	S44i211005
Innova® S44i, 5.1 cm (2 in) orbit, 5.1 cm (2 in)	S44i320001	S44i320002	S44i320003	S44i320004	S44i020006	S44i320008	S44i320009	S44i220005
Innova® S44i, 5.1 cm (2 in) orbit, 5.1 cm (2 in)	S44i330001	S44i330002	S44i330003	S44i330004	S44i030006	S44i330008	S44i330009	S44i230005
Innova® S44i, 5.1 cm (2 in) orbit, 5.1 cm (2 in)	S44i331001	S44i331002	S44i331003	S44i331004		S44i331008	S44i331009	S44i231005

Netzanschluss	230 V, 50 Hz	230 V, 50/60 Hz	220/230 V, 50/60 Hz	230/240 V, 50/60 Hz	240 V, 50/60 Hz
New Brunswick™ Excella® E25, 2.5 cm (1 in)	M1353-0002	n.a.	n.a.	n.a.	n.a.
New Brunswick™ Excella® E25R, 2.5 cm (1 in)	M1353-0006	n.a.	n.a.	n.a.	n.a.
New Brunswick™ Innova® 2000, 1.9 cm (0.75 in)	n.a.	n.a.	M1190-0002	n.a.	M1190-0003
New Brunswick™ Innova® 2050, 1.9 cm (0.75 in)	n.a.	n.a.	M1190-0012	n.a.	M1190-0013
New Brunswick™ Innova® 2100, 1.9 cm (0.75 in)	n.a.	n.a.	M1194-0002	n.a.	M1194-0003
New Brunswick™ Innova® 2150, 1.9 cm (0.75 in)	n.a.	n.a.	M1194-0012	n.a.	M1194-0013
New Brunswick™ Innova® 2300, 2.5 cm (1 in)	n.a.	n.a.	M1191-0002	n.a.	M1191-0003
New Brunswick™ Innova® 2300, 5.1 cm (2 in)	n.a.	n.a.	M1191-0022	n.a.	M1191-0023
New Brunswick™ Innova® 2350, 2.5 cm (1 in)	n.a.	n.a.	M1191-0012	n.a.	M1191-0013
New Brunswick™ Innova® 2350, 5.1 cm (2 in)	n.a.	n.a.	M1191-0032	n.a.	M1191-0033
New Brunswick™ Innova® 5000, 5.1 cm (2 in)	n.a.	n.a.	M1196-0002	n.a.	M1196-0003
New Brunswick™ Innova® 5050 Rack System	n.a.	n.a.	*	M1232-0101	*
New Brunswick™ Innova® 5051 Rack Extension	n.a.	n.a.	*	M1232-0111	*

## Shaker

Netzanschluss	120 V, 60 Hz	120 V, 50/60 Hz	100/120 V, 50/60 Hz	100 V, 60 Hz	100 V, 50 Hz	100 V, 50/60 Hz
New Brunswick™ Excella® E25, 2.5 cm (1 in)	M1353-0000			M1353-0001		
New Brunswick™ Excella® E25R, 2.5 cm (1 in)	M1353-0004			M1353-0005		
New Brunswick™ Innova® 2000, 1.9 cm (0.75 in)		M1190-0000				M1190-0001
New Brunswick™ Innova® 2050, 1.9 cm (0.75 in)		M1190-0010				M1190-0011
New Brunswick™ Innova® 2100, 1.9 cm (0.75 in)		M1194-0000				M1194-0001
New Brunswick™ Innova® 2150, 1.9 cm (0.75 in)		M1194-0010				M1194-0011
New Brunswick™ Innova® 2300, 2.5 cm (1 in)		M1191-0000				M1191-0001
New Brunswick™ Innova® 2300, 5.1 cm (2 in)		M1191-0020				M1191-0021
New Brunswick™ Innova® 2350, 2.5 cm (1 in)		M1191-0010				M1191-0011
New Brunswick™ Innova® 2350, 5.1 cm (2 in)		M1191-0030				M1191-0031
New Brunswick™ Innova® 5000, 5.1 cm (2 in)		M1196-0000				M1196-0001
New Brunswick™ Innova® 5050 Rack System			M1232-0100			
New Brunswick™ Innova® 5051 Rack Extension			M1232-0110			

## Centrifuges and Rotors - IVD Products

Netzanschluss	Europe	UK	Australia	China	Japan	Argentina	ROW
Centrifuge MiniSpin® plus, with Rotor F-45-12-11	5453 000.011	5452 000.069		5452 000.093			
Centrifuge MiniSpin®, with Rotor F-45-12-11	5452 000.018	5453 000.062		5453 000.097			
Centrifuge 5418 R, with Rotor FA-45-18-11 and rotor lid	5401 000.013	5401 000.064		5401 000.099			
Centrifuge 5420, without rotor	5420 000.210	5420 000.261					
Centrifuge 5420, with aerosol-tight Rotor FA-24x2	5420 000.016	5420 000.067					
Centrifuge 5424 R, with Rotor FA-45-24-11	5404 000.014	5404 000.065		5404 000.090			
Centrifuge 5424 R, with Rotor FA-45-24-11	5404 000.413	5404 000.464		5404 000.499			
Centrifuge 5424 R, without rotor	5404 000.219	5404 000.260		5404 000.294			
Centrifuge 5424 R, without rotor	5404 000.618	5404 000.669		5404 000.693			
Centrifuge 5427 R	5409 000.012	5409 000.063		5409 000.098			
Centrifuge 5427 R, with Rotor FA-45-12-17	5409 000.632	5409 000.667		5409 000.691			
Centrifuge 5427 R, with Rotor FA-45-30-11	5409 000.535	5409 000.560		5409 000.594			
Centrifuge 5427 R, with Rotor FA-45-48-11	5409 000.217	5409 000.268		5409 000.292			
Centrifuge 5430 R, with Rotor FA-45-30-11 incl. rotor lid	5428 000.015	5428 000.066		5428 000.090			
Centrifuge 5430 R, with Rotor FA-45-30-11 incl. rotor lid	5428 000.414	5428 000.465		5428 000.490			
Centrifuge 5430 R, without rotor	5428 000.210	5428 000.260		5428 000.295			
Centrifuge 5430 R, without rotor	5428 000.619	5428 000.660		5428 000.694			
Centrifuge 5430, with Rotor FA-45-30-11 incl. rotor lid	5427 000.216	5427 000.267		5427 000.291			
Centrifuge 5430, with Rotor FA-45-30-11 incl. rotor lid	5427 000.410	5427 000.461		5427 000.496			
Centrifuge 5430, without rotor	5427 000.011	5427 000.062		5427 000.097			
Centrifuge 5430, without rotor	5427 000.615	5427 000.666		5427 000.690			

Netzanschluss	Europe	UK	Australia	China	Japan	Argentina	ROW
Centrifuge 5702, with Rotor A-4-38 incl. adapters for 15/50 mL conical tubes, 2 sets of 2 adapters	5702 000.329	5702 000.361		5702 000.396			
Centrifuge 5702 R, with Rotor A-4-38 incl. adapters for 15/50 mL conical tubes, 2 sets of 2 adapters	5703 000.420	5703 000.462		5703 000.497			
Centrifuge 5702 R, with Rotor A-4-38 incl. adapters for 13/16 mm blood collection tubes, 2 sets of 2 adapters	5703 000.322	5703 000.365		5703 000.390			
Centrifuge 5702 R, without rotor	5703 000.012	5703 000.063		5703 000.098			
Centrifuge 5702 RH, without rotor	5704 000.016	5704 000.067		5704 000.091			
Centrifuge 5702, without rotor	5702 000.019	5702 000.060		5702 000.094			
Centrifuge 5804, with Rotor A-4-44 incl. adapters for 15/50 mL conical tubes	5804 000.323	5804 000.366		5804 000.390			
Centrifuge 5804, with Rotor S-4-72 incl. adapters for 15/50 mL conical tubes	5804 000.528	5804 000.560		5804 000.595			
Centrifuge 5804 R, with Rotor A-4-44 incl. adapters for 15/50 mL conical tubes	5805 000.327	5805 000.360		5805 000.394			
Centrifuge 5804 R, with Rotor S-4-72 incl. adapters for 15/50 mL conical tubes	5805 000.629	5805 000.661		5805 000.696			
Centrifuge 5804 R, without rotor	5805 000.017	5805 000.068		5805 000.092			
Centrifuge 5804, without rotor	5804 000.013	5804 000.064		5804 000.099			
Centrifuge 5810, with Rotor A-4-62 incl. adapters for 15/50 mL conical tubes	5810 000.327	5810 000.360		5810 000.394			
Centrifuge 5810, with Rotor A-4-81 incl. adapters for 15/50 mL conical tubes	5810 000.424	5810 000.467		5810 000.491			
Centrifuge 5810, with Rotor S-4-104 incl. adapters for 15/50 mL conical tubes	5810 000.521	5810 000.564		5810 000.599			
Centrifuge 5810, with Rotor S-4-104 incl. adapters for 13/16 mm round-bottom tubes	5810 000.629	5810 000.661		5810 000.696			
Centrifuge 5810 R, with Rotor A-4-62 incl. adapters for 15/50 mL conical tubes	5811 000.320	5811 000.363		5811 000.398			
Centrifuge 5810 R, with Rotor A-4-81 incl. adapters for 15/50 mL conical tubes	5811 000.428	5811 000.460		5811 000.495			
Centrifuge 5810 R, with Rotor S-4-104 incl. adapters for 15/50 mL conical tubes	5811 000.622	5811 000.665		5811 000.690			
Centrifuge 5810 R, with Rotor S-4-104 incl. adapters for 13/16 mm round-bottom tubes	5811 000.827	5811 000.860		5811 000.894			
Centrifuge 5810 R, without rotor	5811 000.010	5811 000.061		5811 000.096			
Centrifuge 5810, without rotor	5810 000.017	5810 000.068		5810 000.092			
Centrifuge 5910 R, without rotor	5942 000.016	5942 000.067		5942 000.091			
Centrifuge 5910 R, with Rotor S-4xUniversal	5942 000.210	5942 000.261		5942 000.296			
Centrifuge 5910 R, with Rotor S-4xUniversal	5942 000.318	5942 000.369		5942 000.393			
Centrifuge 5910 R, with Rotor S-4xUniversal	5942 000.415	5942 000.466		5942 000.490			
Centrifuge 5910 R, with Rotor S-4x750	5942 000.512	5942 000.563		5942 000.598			
Centrifuge 5910 R, with Rotor S-4x500	5942 000.610	5942 000.660		5942 000.695			
Centrifuge 5910 R, with Rotor S-4x400	5942 000.717	5942 000.768		5942 000.792			
Centrifuge 5920 R	5948 000.018	5948 000.069		5948 000.093			
Centrifuge 5920 R, with Rotor S-4x1000	5948 000.212	5948 000.263		5948 000.298			
Centrifuge 5920 R, with Rotor S-4x1000	5948 000.310	5948 000.360		5948 000.395			
Centrifuge 5920 R, with Rotor S-4x1000	5948 000.417	5948 000.468		5948 000.492			
Centrifuge 5920 R, with Rotor S-4xUniversal-Large	5948 000.816	5948 000.867		5948 000.891			
Centrifuge 5920 R, with Rotor S-4xUniversal-Large	5948 000.913	5948 000.964		5948 000.999			
Concentrator plus basic device	5305 000.100	5305 000.169	5305 000.185	5305 000.193	5305 000.142	5305 000.150	n.a.
Concentrator plus complete system	5305 000.304	5305 000.363	5305 000.380	5305 000.398	5305 000.347	5305 000.355	5305 000.371
Concentrator plus complete system	5305 000.509	5305 000.568	5305 000.584	5305 000.592	5305 000.541	5305 000.550	5305 000.576
Concentrator plus complete system	5305 000.703	5305 000.762	5305 000.589	5305 000.797	5305 000.746	5305 000.754	5305 000.770



**ALBANIA\***

Eppendorf Austria GmbH  
Ignaz Köck Straße 10/2. OG  
1210 Wien  
AUSTRIA  
Tel: +43 (0) 1 890 13 64 - 0  
Fax: +43 (0) 1 890 13 64 - 20  
office@eppendorf.at  
www.eppendorf.at

**ARMENIA**

Eppendorf Austria GmbH  
Ignaz Köck Straße 10/2. OG  
1210 Wien  
AUSTRIA  
Tel: +43 (0) 1 890 13 64 - 0  
Fax: +43 (0) 1 890 13 64 - 20  
office@eppendorf.at  
www.eppendorf.at

**AZERBAIJAN**

Eppendorf Austria GmbH  
Ignaz Köck Straße 10/2. OG  
1210 Wien  
AUSTRIA  
Tel: +43 (0) 1 890 13 64 - 0  
Fax: +43 (0) 1 890 13 64 - 20  
office@eppendorf.at  
www.eppendorf.at

**BANGLADESH\***

Eppendorf India Limited  
Plot No: 18, 19, 20 (Part)  
Sidco Industrial Estate (South Phase)  
Ambattur, Chennai 600 058  
INDIA  
Tel.: +91 44 66 31 22 00  
info@eppendorf.co.in  
www.eppendorf.co.in

**BHUTAN\***

Eppendorf India Limited  
Plot No: 18, 19, 20 (Part)  
Sidco Industrial Estate (South Phase)  
Ambattur, Chennai 600 058  
INDIA  
Tel.: +91 44 66 31 22 00  
info@eppendorf.co.in  
www.eppendorf.co.in

**BRAZIL**

Eppendorf do Brasil Ltda.  
Rua Presidente Antônio Cândido, nº 80  
05083-060. Alto da Lapa – São Paulo  
BRAZIL  
Tel.: +55 11 3648 5400  
eppendorf@eppendorf.com.br  
www.eppendorf.com.br

**ALGERIA**

Eurl la Nouvelle Technologie de Santé (N.T.S)  
Coopérative Abbas Laghrour  
Bt B, No. 02  
16308 Kouba Alger  
ALGERIA  
Tel :+ 213 (0) 21 29 87 52 / 75 /70  
Fax:+ 213 (0) 21 29 89 80  
email : nts-dz@hotmail.com

**AUSTRALIA\***

Eppendorf South Pacific Pty. Ltd.  
Level 1, 97 Waterloo Road  
Macquarie Park, NSW 2113  
AUSTRALIA  
Tel.: +61 2 9889 5000  
Fax: +61 2 9889 5111  
info@eppendorf.com.au  
www.eppendorf.com

**BAHRAIN\***

Eppendorf Middle East and Africa FZ-LLC  
Office G08A, Ground Floor  
Dubai Science Park- Nucleotide Complex,  
Al Barsha South 2, Um Suqeim Road,  
P.O. Box 502019, Dubai  
UNITED ARAB EMIRATES  
Tel: +971 4 369 29 54  
Fax: +971 4 368 82 60  
info-dubai@eppendorf.ae  
www.eppendorf.ae

**BELARUS**

Eppendorf Austria GmbH  
Ignaz Köck Straße 10/2. OG  
1210 Wien  
AUSTRIA  
Tel: +43 (0) 1 890 13 64 - 0  
Fax: +43 (0) 1 890 13 64 - 20  
office@eppendorf.at  
www.eppendorf.at

**BOSNIA-HERZEGOVINA\***

Eppendorf Austria GmbH  
Ignaz Köck Straße 10/2. OG  
1210 Wien  
AUSTRIA  
Tel: +43 (0) 1 890 13 64 - 0  
Fax: +43 (0) 1 890 13 64 - 20  
office@eppendorf.at  
www.eppendorf.at

**BRUNEI\***

Eppendorf Asia Pacific Sdn. Bhd.  
Suite 11.03 & 11.04, 11th Floor  
Menara HeiTech Village  
Persiaran Kewajipan USJ 1  
47600 Subang Jaya, Selangor Darul Ehsan  
MALAYSIA  
Tel.: +60 3 8023 2769  
Fax: +60 3 8023 3720  
eppendorf@eppendorf.com.my  
www.eppendorf.com.my

**ANGOLA\***

Eppendorf Middle East and Africa FZ-LLC  
Office G08A, Ground Floor  
Dubai Science Park- Nucleotide Complex,  
Al Barsha South 2, Um Suqeim Road,  
P.O. Box 502019, Dubai  
UNITED ARAB EMIRATES  
Tel: +971 4 369 29 54  
Fax: +971 4 368 82 60  
info-dubai@eppendorf.ae  
www.eppendorf.ae

**AUSTRIA\***

Eppendorf Austria GmbH  
Ignaz Köck Straße 10/2. OG  
1210 Wien  
AUSTRIA  
Tel: +43 (0) 1 890 13 64 - 0  
Fax: +43 (0) 1 890 13 64 - 20  
office@eppendorf.at  
www.eppendorf.at

**BANGLADESH**

MBiologix  
House # 39 (4th Floor), Road # 14,  
Sector # 13  
Uttara Model Town  
Dhaka-1230  
BANGLADESH  
Tel: +88-02-8933572  
Fax: +88-02-8933484  
sales@mbiologix.com

**BELGIUM\***

Eppendorf Belgium N.V./S.A.  
Nijverheidslaan 22  
3200 Aarschot  
BELGIUM  
Tel.: +32 16 52 58 10  
Fax: +32 1657 2753  
Info-be@eppendorf.be  
www.eppendorf.be

**BOTSWANA\***

Eppendorf Middle East and Africa FZ-LLC  
Office G08A, Ground Floor  
Dubai Science Park- Nucleotide Complex,  
Al Barsha South 2, Um Suqeim Road,  
P.O. Box 502019, Dubai  
UNITED ARAB EMIRATES  
Tel: +971 4 369 29 54  
Fax: +971 4 368 82 60  
info-dubai@eppendorf.ae  
www.eppendorf.ae

**BRUNEI**

Medicorp Sdn Bhd Block A, Unit 8, 9 & 10  
Bangunan Hj Lajim & Anak-Anak, Kg. KiarongBE  
1318, BRUNEI  
Tel: +673 2424 768 / 769  
Fax: +673 2424 770  
www.medicorp.biz  
sales@medicorp.biz

**BULGARIA\***

Eppendorf Austria GmbH  
Ignaz Köck Straße 10/2. OG  
1210 Wien  
AUSTRIA  
Tel: +43 (0) 1 890 13 64 - 0  
Fax: +43 (0) 1 890 13 64 - 20  
office@eppendorf.at  
www.eppendorf.at

**CHINA\***

Eppendorf (Shanghai) International  
Trade Co., Ltd.  
17th Floor, You You International Plaza  
No. 76 Pu Jian Road  
Shanghai 200127, P.R. CHINA  
Tel.: +86 21 38560500  
Fax: +86 21 38560555  
market.info@eppendorf.cn  
www.eppendorf.cn

**CHINA\***

Eppendorf China Ltd.  
Hong Kong Office  
Unit 1801-05, Westin Centre  
26 Hung To Road, Kwun Tong, Kowloon  
HONG KONG SAR, P.R. CHINA  
Tel.: +852 3528 8900  
Fax: +852 3528 8980  
info@eppendorf.hk  
www.eppendorf.hk

**CZECH REPUBLIC\***

Eppendorf Czech & Slovakia s.r.o.  
Voděradská 2552/16  
251 01 Říčany u Prahy  
CZECH REPUBLIC  
Tel.: +420 323 605 454  
Eppendorf@eppendorf.cz  
www.eppendorf.cz

**EGYPT**

Eppendorf Middle East and Africa FZ-LLC  
Office G08A, Ground Floor  
Dubai Science Park- Nucleotide Complex,  
Al Barsha South 2, Um Suqeim Road,  
P.O. Box 502019, Dubai  
UNITED ARAB EMIRATES  
Tel: +971 4 369 29 54  
Fax: +971 4 368 82 60  
info-dubai@eppendorf.ae  
www.eppendorf.ae

**ETHIOPIA**

Eppendorf Middle East and Africa FZ-LLC  
Office G08A, Ground Floor  
Dubai Science Park- Nucleotide Complex,  
Al Barsha South 2, Um Suqeim Road,  
P.O. Box 502019, Dubai  
UNITED ARAB EMIRATES  
Tel: +971 4 369 29 54  
Fax: +971 4 368 82 60  
info-dubai@eppendorf.ae  
www.eppendorf.ae

**CAMBODIA**

DKSH Cambodia  
10, Street 240  
Chaktomuk, Daun Penh District  
Phnom Penh City  
CAMBODIA  
Tel.: +855 23 218 670  
Fax: +855 23 218 571  
olivier.drouet@dksh.com  
www.eurocontinents.com; www.dksh.com

**CHINA\***

Eppendorf (Shanghai) International  
Trade Co., Ltd., Beijing Office  
Unit 1901-, 1902-, 1911A-, 19F, Tower B, Pacific  
Century Place,  
A2 North Gongti Road,  
Chaoyang District, Beijing 100027, P.R. CHINA  
Tel.: +86 10 8836 0998  
Fax: +86 10 8836 0501  
market.info@eppendorf.cn  
www.eppendorf.cn

**CROATIA\***

Eppendorf Austria GmbH  
Ignaz Köck Straße 10/2. OG  
1210 Wien  
AUSTRIA  
Tel: +43 (0) 1 890 13 64 - 0  
Fax: +43 (0) 1 890 13 64 - 20  
office@eppendorf.at  
www.eppendorf.at

**DENMARK\***

Eppendorf Nordic A/S  
Slotsmarken 12  
2970 Horsholm  
DENMARK  
Tel: +45 43 24 00 00  
nordic@eppendorf.dk  
www.eppendorf.dk

**EGYPT\*\***

For Bioprocess:  
United Scientific Equipment  
24 Elsobky street, Dokki  
Giza  
EGYPT  
Tel: +202 33367880  
Fax: +202 37613211  
cleobio@link.net

**FINLAND\***

Eppendorf Nordic A/S  
Slotsmarken 12  
2970 Horsholm  
DENMARK  
Tel.: +358 9 88 171 305  
nordic@eppendorf.dk  
www.eppendorf.dk

**CANADA\***

Eppendorf Canada Ltd.  
2810 Argentia Road, Unit # 2  
Mississauga, Ontario L5N 8L2  
CANADA  
Tel.: +1 800 263 8715  
+1 905 826 5525  
Fax: +1 905 826 5424  
canada@eppendorf.com  
www.eppendorf.ca

**CHINA\***

Eppendorf China Ltd.  
Guangzhou Office  
Room 2006-07, Tower B, China Int'l Center  
No.33 Zhong Shan San Road  
Guangzhou 510055, P.R.CHINA  
Tel.: +86 20 8375 4160  
Fax: +86 20 8385 4130  
market.info@eppendorf.cn  
www.eppendorf.cn

**CYPRUS\***

Eppendorf Austria GmbH  
Ignaz Köck Straße 10/2. OG  
1210 Wien  
AUSTRIA  
Tel: +43 (0) 1 890 13 64 - 0  
Fax: +43 (0) 1 890 13 64 - 20  
office@eppendorf.at  
www.eppendorf.at

**EGYPT**

Trust Medical SAE  
28, Israa St. Moallemin  
Giza, Cairo  
EGYPT  
Tel: +20 233051544, +20 233051543  
Fax: +20 233447333  
t.medicaltme@gmail.com

**ESTONIA**

Quantum Eesti AS  
Saekoja 36a  
50107 Tartu  
ESTONIA  
Tel.: +372 7 301320  
Fax: +372 7 304 310  
quantum@quantum.ee  
www.quantum.ee

**FRANCE\***

EPPENDORF FRANCE SAS  
2/6 rue du Château d'Eau  
78360 Montesson  
FRANCE  
Tel.: +33 1 30 15 67 40  
Fax: +33 1 30 15 67 45  
eppendorf@eppendorf.fr  
www.eppendorf.fr

**GERMANY\***

Eppendorf Vertrieb  
Deutschland GmbH  
Peter-Henlein-Straße 2  
50389 Wesseling-Berzdorf  
GERMANY  
Tel.: +49 2232 418-0  
Fax: +49 2232 418-155  
vertrieb@eppendorf.de  
www.eppendorf.de

**GREECE\***

Eppendorf Austria GmbH  
Ignaz Köck Straße 10/2. OG  
1210 Wien  
AUSTRIA  
Tel: +43 (0) 1 890 13 64 - 0  
Fax: +43 (0) 1 890 13 64 - 20  
office@eppendorf.at  
www.eppendorf.at

**ICELAND\***

Eppendorf Nordic A/S  
Slotsmarken 12  
2970 Horsholm  
DENMARK  
Tel.: +45 43 24 00 00  
nordic@eppendorf.dk  
www.eppendorf.dk

**INDONESIA\*\***

PT ITS Science Indonesia  
Sentra Bisnis Artha Gading  
Block A6-A, No. 3 & 5  
Jl Boulevard Artha Gading, Kelapa Gading  
Jakarta 14240; INDONESIA  
Tel.: +62 21 451 6222  
Fax.: +62 21 451 6223  
info@its-indonesia.com  
www.its-indonesia.com

**IRAN**

Tadjhiz Gostar Co.  
No. 168 Taleghani Ave.  
P. O. Box 14335 - 153  
P.C. 14178 Tehran  
IRAN  
Tel.: +98 21 6649-8684  
Fax: +98 21 6649-5098  
info@tadjhizgostar.com  
www.tadjhizgostar.com

**IRAQ**

Al-Faiha for Laboratories & Scientific Supplies  
W.L.L.  
Al-Sayegh Commercial Centre  
King Hussein Street, Abdali  
P.O Box: 926209  
Amman 11190 JORDAN  
Tel: +962 6 465 9609, 4633290 Ext. 105  
Fax: +962 6 463 3295  
info@sahoury.com

**GEORGIA**

Eppendorf Austria GmbH  
Ignaz Köck Straße 10/2. OG  
1210 Wien  
AUSTRIA  
Tel: +43 (0) 1 890 13 64 - 0  
Fax: +43 (0) 1 890 13 64 - 20  
office@eppendorf.at  
www.eppendorf.at

**HONG KONG SAR\***

Eppendorf China Ltd.  
Hong Kong Office  
Unit 1801-05, Westin Centre  
26 Hung To Road, Kwun Tong, Kowloon  
HONG KONG SAR, P.R. CHINA  
Tel.: +852 3528 8900  
Fax: +852 3528 8980  
info@eppendorf.hk  
www.eppendorf.hk

**INDIA\***

Eppendorf India Limited  
Plot No: 18, 19, 20 (Part)  
Sidco Industrial Estate (South Phase)  
Ambattur, Chennai 600 058  
INDIA  
Tel.: +91 44 66 31 22 00  
info@eppendorf.co.in  
www.eppendorf.co.in

**INDONESIA\*\***

PT GaiaScience Indonesia  
Kirana Boutique Office Blok D3 No. 3  
Jl. Boulevard Raya No. 1  
Kelapa Gading, Jakarta 14240  
INDONESIA  
Tel.: +62 21 4586 0646  
Fax.: +62 21 4586 0645  
info@gaiascience.co.id  
www.gaiascience.co.id

**IRAN\*\***

Iran Panam  
1st Floor, Bldg.32  
shahid hosseini st.  
Karimkhan Av.  
Tehran , IRAN  
Phone: (+9821) 88321070-4  
(+9821) 88841880  
Fax: (+9821) 88321069  
Email: info@iran-panam.ir  
www.iranpanam.ir

**IRAQ\*\***

IFAA Medical Ltd.  
Palestine Street 48,  
Baghdad  
IRAQ  
Tel: +964 7808 442 244  
Fax: +964 1717 2383  
info@ifaa-med.net

**GHANA\***

Eppendorf Middle East and Africa FZ-LLC  
Office G08A, Ground Floor  
Dubai Science Park- Nucleotide Complex,  
Al Barsha South 2, Um Suqeim Road,  
P.O. Box 502019, Dubai  
UNITED ARAB EMIRATES  
Tel: +971 4 369 29 54  
Fax: +971 4 368 82 60  
info-dubai@eppendorf.ae  
www.eppendorf.ae

**HUNGARY\***

Eppendorf Austria GmbH  
Ignaz Köck Straße 10/2. OG  
1210 Wien  
AUSTRIA  
Tel.: +43 1 890 3 64 0  
Fax: +43 1 890 3 64 20  
Mobil: +36 20 532 86 97  
bosze.z@eppendorf.at  
www.eppendorf.hu

**INDONESIA\***

PT Ininiti Bioanalitika Solusindo  
Rukan Grand Aries Niaga  
Blok A1. No. 1N  
Jl Taman Airies  
Jakarta Barat 11620  
INDONESIA  
Tel.: +62 21 5870 361  
Fax: +62 21 5890 6884  
sales@ibs.co.id  
www.ibs.co.id

**INDONESIA\***

PT. Enseval Medika Prima,  
Jl. Pulo Lentut No. 12,  
Jakarta Industrial Estate Pulogadung (JIEP)  
East Jakarta 13920, INDONESIA  
Tel.: +62 21 4682 3234  
Fax: +62 21 4682 2413  
customer.care@emp.co.id  
www.emp.co.id

**IRAQ**

Eppendorf Middle East and Africa FZ-LLC  
Office G08A, Ground Floor  
Dubai Science Park- Nucleotide Complex,  
Al Barsha South 2, Um Suqeim Road,  
P.O. Box 502019, Dubai  
UNITED ARAB EMIRATES  
Tel: +971 4 369 29 54  
Fax: +971 4 368 82 60  
info-dubai@eppendorf.ae  
www.eppendorf.ae

**IRELAND (Republic)\***

Eppendorf UK Limited  
Eppendorf House  
Gateway 1000 Whittle Way  
Arlington Business Park  
Stevenage SG1 2FP, UNITED KINGDOM  
Tel.: +44 1438 735 888  
Fax: +44 1438 735 889  
sales@eppendorf.co.uk  
www.eppendorf.co.uk

**ISRAEL**

Lumitron Ltd.  
17 Hamefalsim St. Kiryat Arye  
Petah-Tikva 49514  
ISRAEL  
Tel.: +972 73 2000777  
Fax: +972 73 2000763  
lumitron@lumitron.co.il  
www.lumitron.co.il

**ITALY\***

Eppendorf s.r.l.  
Via Zante 14  
20138 Milano  
ITALY  
Tel.: +390 2 55 404 1  
Fax: +390 2 58 013 438  
eppendorf@eppendorf.it  
www.eppendorf.it

**JORDAN**

A.M.S.A.  
Arab Medical & Scientific Alliance  
P.O. Box 2509  
11953 Tela' Al-Ali  
Amman, JORDAN  
Tel.: +962 6 552 8009-13  
Fax: +962 6 553 2358  
amsa@amsa.com.jo

**KAZAKHSTAN**

Eppendorf Austria GmbH  
Ignaz Köck Straße 10/2. OG  
1210 Wien  
AUSTRIA  
Tel: +43 (0) 1 890 13 64 - 0  
Fax: +43 (0) 1 890 13 64 - 20  
office@eppendorf.at  
www.eppendorf.at

**KOSOVO\***

Eppendorf Austria GmbH  
Ignaz Köck Straße 10/2. OG  
1210 Wien  
AUSTRIA  
Tel: +43 (0) 1 890 13 64 - 0  
Fax: +43 (0) 1 890 13 64 - 20  
office@eppendorf.at  
www.eppendorf.at

**LATIN AMERICA\***

Eppendorf do Brasil Ltda.  
Rua Presidente Antônio Cândido, nº 80  
05083-060. Alto da Lapa – São Paulo  
BRAZIL  
Tel.: +55 11 3648 5400  
eppendorf@eppendorf.com.br  
www.eppendorf.com.br

**ISRAEL\*\***

For Bioprocess and Shaker:  
Bio-Instrument Jerusalem Ltd.  
3 Dahomey Street,  
Jerusalem 96587  
ISRAEL  
Tel.: +972 2 6416419  
Fax: +972 26438149  
bioinstj@zahav.net.il

**JAPAN\***

Eppendorf Co., Ltd.  
Horisho Building  
Higashi-Kanda 2-4-5, Chiyoda-ku  
Tokyo 101-0031  
JAPAN  
Tel.: +81 3 5825 2361  
Fax: +81 3 5825 2365  
info@eppendorf.jp  
www.eppendorf.com/jp

**JORDAN**

Al-Fursan For Medical Supplies  
Tia'a Ali , AL-Musleh Center,  
Building # 178, Office # 13 , 1st floor  
Amman, JORDAN  
Tel.: +962 6 5330352  
Fax: +962 6 5338352  
h.hourani@fursan-med.com

**KENYA**

F & S Scientific Ltd  
Shamneel Court,2 Muthithi Road,Westlands  
P.O Box 39081-00623  
Nairobi, KENYA  
Tel: +254 20 3594777  
Fax: +254 20 4449633  
mail@fnsscientific.com  
www.fnsscientific.com

**KUWAIT**

Central Circle Co.  
P.O. Box 1015  
Salmieh, 22011  
AUSTRIA  
KUWAIT  
Tel.: +965 2 241 1758/1748  
Fax: +965 2 244 5457  
cencico@centralcircleco.com  
www.centralcircleco.com

**LAOS**

New Link Lao Sole Co., Ltd  
Technology Solutions  
Nakhouay Road Unit 2 Baan  
Khamsavath Saysettha District  
Vientiane  
LAOS PDR  
Tel.: +856 20 555 18174  
Newlinklaosts.dir@gmail.com

**ISRAEL\*\***

For Bioprocess:  
Danyel Biotech  
8 Hamada Street, Science Park  
P.O.Box 2417  
Rehovot, ISRAEL  
Tel.: +972 544606773  
guy@danyel.co.il

**JORDAN**

Eppendorf Middle East and Africa FZ-LLC  
Office G08A, Ground Floor  
Dubai Science Park- Nucleotide Complex,  
Al Barsha South 2, Um Suqeim Road,  
P.O. Box 502019, Dubai  
UNITED ARAB EMIRATES  
Tel: +971 4 369 29 54  
Fax: +971 4 368 82 60  
info-dubai@eppendorf.ae  
www.eppendorf.ae

**JORDAN**

Al-Faiha for Laboratories & Scientific Supplies  
W.L.L.  
Al-Sayegh Commercial Centre Building No. 163  
F11  
King Hussein Street, Abdali  
P.O.Box: 926209  
Amman 11190 JORDAN  
Tel: +962 6 465 9609, 4633290- Ext 105  
Fax: +962 6 463 3295  
noor@sahoury.com

**KENYA\*\***

SWAMA  
6th Floor, Tausi court, Tausi Road, off Muthithi  
Road, Westlands,  
P.O. Box 10256-00400  
Nairobi  
KENYA  
Tel: +254 20 3741242  
Fax: + 254 20 3742033  
swama@africaonline.co.ke

**KYRGYZSTAN**

Eppendorf Austria GmbH  
Ignaz Köck Straße 10/2. OG  
1210 Wien  
AUSTRIA  
Tel: +43 (0) 1 890 13 64 - 0  
Fax: +43 (0) 1 890 13 64 - 20  
office@eppendorf.at  
www.eppendorf.at

**LATVIA**

SIA Quantum Latvia  
Balta iela 3/9  
Riga LV1055  
LATVIA  
Tel.: +371 747 29 26  
Fax: +371 747 29 39  
anna@quantum.lv  
www.quantum.lv

**LEBANON**

Tamer Frères s.a.l.  
Tamer Bldgs  
Jean Tamer Street  
Sin El Fil  
P.O.Box 84  
Beirut  
LEBANON  
Tel.: +961 1 499 846+847  
Fax: +961 1 510 233+234  
elie.gerges@tamer-group.com

**LITHUANIA**

GRIDA UAB  
Molėtų g. 16  
Didžioji Riešė  
14260 Vilniaus r.  
LITHUANIA  
Tel.: +370 5 2469435  
Fax: +370 5 2469436  
Labor@grida.lt  
www.grida.lt

**MADAGASKAR\***

Eppendorf Middle East and Africa FZ-LLC  
Office G08A, Ground Floor  
Dubai Science Park- Nucleotide Complex,  
Al Barsha South 2, Um Suqeim Road,  
P.O. Box 502019, Dubai  
UNITED ARAB EMIRATES  
Tel: +971 4 369 29 54  
Fax: +971 4 368 82 60  
info-dubai@eppendorf.ae  
www.eppendorf.ae

**MALTA\***

Eppendorf s.r.l.  
Via Zante 14  
20138 Milano  
ITALY  
Tel.: +390 2 55 404 1  
Fax: +390 2 58 013 438  
eppendorf@eppendorf.it  
www.eppendorf.it

**MONTENEGRO\***

Eppendorf Austria GmbH  
Ignaz Köck Straße 10/2. OG  
1210 Wien  
AUSTRIA  
Tel: +43 (0) 1 890 13 64 - 0  
Fax: +43 (0) 1 890 13 64 - 20  
office@eppendorf.at  
www.eppendorf.at

**MOZAMBIQUE\***

Eppendorf Middle East and Africa FZ-LLC  
Office G08A, Ground Floor  
Dubai Science Park- Nucleotide Complex,  
Al Barsha South 2, Um Suqeim Road,  
P.O. Box 502019, Dubai  
UNITED ARAB EMIRATES  
Tel: +971 4 369 29 54  
Fax: +971 4 368 82 60  
info-dubai@eppendorf.ae  
www.eppendorf.ae

**LEBANON\*\***

IV LAB S.A.R.L.  
Baouchrieh-Industrial City-St. Jean center,  
2nd floor, Beirut  
LEBANON  
Tel.: +961 3 962530  
Fax: +961 1 875792  
tony.hkayem@ivlab-leb.com

**LUXEMBOURG\***

Eppendorf Belgium N.V./S.A.  
Stationsstraat 180/4  
3110 Rotselaar  
BELGIUM  
Tel.: +32 1656 2831  
Fax: +32 1657 2753  
info@eppendorf.be  
www.eppendorf.be

**MALAWI\***

Eppendorf Middle East and Africa FZ-LLC  
Office G08A, Ground Floor  
Dubai Science Park- Nucleotide Complex,  
Al Barsha South 2, Um Suqeim Road,  
P.O. Box 502019, Dubai  
UNITED ARAB EMIRATES  
Tel: +971 4 369 29 54  
Fax: +971 4 368 82 60  
info-dubai@eppendorf.ae  
www.eppendorf.ae

**MAURITIUS\***

Eppendorf Middle East and Africa FZ-LLC  
Office G08A, Ground Floor  
Dubai Science Park- Nucleotide Complex,  
Al Barsha South 2, Um Suqeim Road,  
P.O. Box 502019, Dubai  
UNITED ARAB EMIRATES  
Tel: +971 4 369 29 54  
Fax: +971 4 368 82 60  
info-dubai@eppendorf.ae  
www.eppendorf.ae

**MOROCCO**

Scientific Supplies S.A.R.L  
12 ,Rue Sabri Boujemma,  
Casablanca  
MOROCCO  
Tel. : (00212) 6 77 86 34 91  
Fax: (00212) 5 22 85 50 84  
sk@s-s.ma

**MYANMAR**

Okkar Thiri Company Limited  
No. 28, Pyay Road  
Hlaing Township, Yangon  
MYANMAR  
Tel.: +95 1 524 330  
Fax.: +95 1 505 209  
sales@okkarthiri.com  
www.okkarthiri.com

**LIBYA**

Eppendorf Middle East and Africa FZ-LLC  
Office G08A, Ground Floor  
Dubai Science Park- Nucleotide Complex,  
Al Barsha South 2, Um Suqeim Road,  
P.O. Box 502019, Dubai  
UNITED ARAB EMIRATES  
Tel: +971 4 369 29 54  
Fax: +971 4 368 82 60  
info-dubai@eppendorf.ae  
www.eppendorf.ae

**MACEDONIA\***

Eppendorf Austria GmbH  
Ignaz Köck Straße 10/2. OG  
1210 Wien  
AUSTRIA  
Tel.: +43 (0) 1 890 13 64 - 0  
Fax: +43 (0) 1 890 13 64 - 20  
office@eppendorf.at  
www.eppendorf.at

**MALAYSIA\***

Eppendorf Asia Pacific Sdn. Bhd.  
Suite 11.03 & 11.04, 11th Floor  
Menara HeiTech Village  
Persiaran Kewajipan USJ 1  
47600 Subang Jaya, Selangor Darul Ehsan  
MALAYSIA  
Tel.: +60 3 8023 2769  
Fax: +60 3 8023 3720  
eppendorf@eppendorf.com.my  
www.eppendorf.com.my

**MOLDOVA\***

Eppendorf Austria GmbH  
Ignaz Köck Straße 10/2. OG  
1210 Wien  
AUSTRIA  
Tel: +43 (0) 1 890 13 64 - 0  
Fax: +43 (0) 1 890 13 64 - 20  
office@eppendorf.at  
www.eppendorf.at

**MOROCCO\***

EPPENDORF FRANCE SAS  
2/6 rue du Château d'Eau  
78360 Montesson  
FRANCE  
Tel.: +33 1 30 15 67 40  
Fax: +33 1 30 15 67 45  
eppendorf@eppendorf.fr  
www.eppendorf.fr

**NAMIBIA\***

Eppendorf Middle East and Africa FZ-LLC  
Office G08A, Ground Floor  
Dubai Science Park- Nucleotide Complex,  
Al Barsha South 2, Um Suqeim Road,  
P.O. Box 502019, Dubai  
UNITED ARAB EMIRATES  
Tel: +971 4 369 29 54  
Fax: +971 4 368 82 60  
info-dubai@eppendorf.ae  
www.eppendorf.ae

**NEPAL**

Everest Trading Centre  
GPO Box No 8975 EPC 1467  
Kathmandu  
NEPAL  
Tel.: +977 1 4783 416  
Fax: +977 1 478 7734  
rajan.bista@hotmail.com

**NEW ZEALAND\***

Eppendorf South Pacific Pty. Ltd.  
Level 1, 97 Waterloo Road  
Macquarie Park, NSW 2113  
AUSTRALIA  
Tel.: +61 2 9889 5000  
Fax: +61 2 9889 5111  
info@eppendorf.com.au  
www.eppendorf.com

**NORWAY\***

Eppendorf Norge AS  
Forskningsparken  
Gaustadalleen 21  
0349 Oslo  
NORWAY  
Tel.: +47 22 56 66 32  
nordic@eppendorf.dk  
www.eppendorf.dk

**OMAN\*\***

For Bioprocess:  
Muscat Pharmacy & Stores LLC  
P.O. Box 438 PC 100  
Street No. 144, Building No: 51  
Off Al Bustan Road  
Al Wadi Al Kabir, Muscat  
SULTANATE OF OMAN  
Tel.: +968 24814501  
Fax: +968 24815201/ 202  
mphg@mpmct.com

**PAKISTAN\*\***

INSTECH  
428-4th Floor, Mashriq Centre  
Sir Shah Mohammed Suleman Road, Block-14,  
Gulshan-e-Iqbal, Karachi-75300  
PAKISTAN  
Tel. +92 21 494 5487  
Fax +92 21 412 5992  
instech@cyber.net.pk

**PHILIPPINES**

PHILAB Industries, Inc.  
8/ Hanjin Bldg. 1128 University  
Parkway Drive  
Bonifacio Global City, Taguig City 1634  
PHILIPPINES  
Tel.: +63 2 551 9614  
Fax: +63 2 897 7732  
info@philab.com  
www.philab.com

**NEPAL**

Shree Rani Sati Trading Concern  
Rani Sati House, Near Radha Bhawan,  
Next Building of Viswa Niketan School,  
Tripureshwor, Kathmandu, NEPAL  
Tel: +977 1 4215455  
Fax: +977 1 4216445  
www.ranisati.com.np

**NIGERIA**

Eppendorf Middle East and Africa FZ-LLC  
Office G08A, Ground Floor  
Dubai Science Park- Nucleotide Complex,  
Al Barsha South 2, Um Suqeim Road,  
P.O. Box 502019, Dubai  
UNITED ARAB EMIRATES  
Tel: +971 4 369 29 54  
Fax: +971 4 368 82 60  
info-dubai@eppendorf.ae  
www.eppendorf.ae

**OMAN**

Mustafa Sultan  
Science & Industry Co. L.L.C.  
Way No. 3503, Building No. 241, Al-Khujair  
Muscat  
SULTANATE OF OMAN  
Tel.: +968 24636000  
Fax: +968 24479066  
r-menon@mustafasultan.com  
www.mustafasultan.com

**PAKISTAN\***

Eco Biosciences  
1st Floor, 109-W, Sardar Begum Plaza  
Blue Area  
Islamabad  
PAKISTAN  
Tel.: +92 51 234 851 59  
Fax: +92 51 234 85 20  
info@ecobiosciences.com  
www.ecobiosciences.com

**PALESTINE**

MSS PAL  
Medical Supplies & Services Co. Ltd.  
Palestinian Authority Territory  
P.O. Box 1909  
Ramallah  
PALESTINE  
Tel.: +972 2 295 9372-4  
Fax: +972 2 295 9375  
info@msspal.com  
www.msspal.com

**POLAND\***

Eppendorf Poland Sp.z o.o  
Al. Jerozolimskie 212  
02-486 Warszawa  
POLAND  
Tel. +48 22 571 40 20  
Fax +48 22 571 40 30  
info@eppendorf.pl  
www.eppendorf.pl

**NETHERLANDS\***

Eppendorf Nederland B.V.  
Kerkenbos 1101  
6546 BC Nijmegen  
P.O. Box 6826  
6503 GH Nijmegen, NETHERLANDS  
Tel.: +31 24 3717 600  
Fax: +31 24 3717 640  
info@eppendorf.nl  
www.eppendorf.nl

**NIGERIA**

Inqaba Biotechnical Industries (Pty) Ltd.  
P.O. Box 14356, Hatfield 0028  
Pretoria, SOUTH AFRICA  
Tel.: +27 12 343 5829  
Fax: +27 86 677 8409  
info@inqababiotec.co.za  
www.inqababiotec.co.za

**OMAN\***

Eppendorf Middle East and Africa FZ-LLC  
Office G08A, Ground Floor  
Dubai Science Park- Nucleotide Complex,  
Al Barsha South 2, Um Suqeim Road,  
P.O. Box 502019, Dubai  
UNITED ARAB EMIRATES  
Tel: +971 4 369 29 54  
Fax: +971 4 368 82 60  
info-dubai@eppendorf.ae  
www.eppendorf.ae

**PAKISTAN\*\***

H. A. Shah & Sons  
3rd Floor, 109-W, Sardar Begum Plaza  
Jinnah Avenue, Blue Area  
Islamabad  
PAKISTAN  
Tel.: +92 51 227 3557  
Fax: +92 51 227 2743  
info@hashah.com  
www.hashah.com

**PHILIPPINES**

Chemoscience Phils.Inc.  
2825 Park Avenue BRGY 075  
Pasay City 1302  
Manila  
PHILIPPINES  
Tel. +63 2 833 7883  
Fax: +63 2 253 1603  
kytan@chemopharm.com.my  
www.chemoscience.com.ph

**PORTUGAL\***

Eppendorf Ibérica S.L.U.  
Avenida Tenerife 2  
Edificio 1  
28703 San Sebastián de los Reyes  
Madrid, SPAIN  
Tel.: +34 91 651 76 94  
Fax: +34 91 651 81 44  
eppendorf-portugal@eppendorf.pt  
www.eppendorf.pt

\* Für weitere Händler-Informationen besuchen Sie bitte die lokale Website

\*\* Für Freezer, Shaker, Inkubatoren und Bioprozess-Produkte

**QATAR**

Gulfmed Medical Supplies  
Zone:7 Al Merqap Alqadeem  
St no : 109 Gabr Bin Mohamed  
Building no :14, Floor no :1 office no:5&6  
Doha/ QATAR  
Tel.: +974 44866216  
Fax: +974 44878546  
sales@gulfmedqatar.com  
www.gulfdrug.com

**RUSSIA\***

Eppendorf Russia LLC  
Derbenevskaya quay, 11  
Business Center POLLARS  
Office B 301  
Moscow 115114  
RUSSIA  
Tel: +7 495 743 51 23  
Fax: +7 495 741 51 22  
info@eppendorf.ru

**SAUDI ARABIA**

Eppendorf Middle East and Africa FZ-LLC  
Office G08A, Ground Floor  
Dubai Science Park- Nucleotide Complex,  
Al Barsha South 2, Um Suqeim Road,  
P.O. Box 502019, Dubai  
UNITED ARAB EMIRATES  
Tel: +971 4 369 29 54  
Fax: +971 4 368 82 60  
info-dubai@eppendorf.ae  
www.eppendorf.ae

**SAUDI ARABIA**

GT Medical  
Rawdah District  
Prince Saudi Alfaisal St.  
Omnia Center, Office # 215  
Jeddah – SAUDI ARABIA  
Tel: +966 2 261 9222 / +966 2 261 9232 /  
+966 2 261 9300  
www.gtmedical.com

**SINGAPORE\*\***

ITS Science & Medical Pte Ltd  
219, Henderson Road  
#11 02 Henderson Industrial Park  
Singapore 159556  
SINGAPORE  
Tel.: +65 6273 0898  
Fax.: +65 6273 0810  
info@its-sciencemedical.com  
www.its-sciencemedical.com

**SOUTH AFRICA**

Merck (Pty) Ltd  
1 Friesland Drive  
Longmeadow Business Estate  
Modderfontein, 1645  
SOUTH AFRICA  
Tel.: +27 11 3725129  
Fax: +27 11 3725398  
adele.heath@merckgroup.com  
www.merckmillipore.com

**QATAR\*\***

Petro Emphor Co. W.L.L  
Bldg.# 314, New Salata Area,  
P.O.Box. No. 31822,  
D' ring Rd, Doha,  
QATAR  
Tel.: +974 44654563  
Fax: +974 44652256  
petroemphor@emphor.biz  
www.emphorlas.biz

**RWANDA\***

Eppendorf Middle East and Africa FZ-LLC  
Office G08A, Ground Floor  
Dubai Science Park- Nucleotide Complex,  
Al Barsha South 2, Um Suqeim Road,  
P.O. Box 502019, Dubai  
UNITED ARAB EMIRATES  
Tel: +971 4 369 29 54  
Fax: +971 4 368 82 60  
info-dubai@eppendorf.ae  
www.eppendorf.ae

**SAUDI ARABIA**

Medicare Drug Store Company  
P.O.Box 9295  
Al Hamra  
Al Andulus Street  
Sharp Building  
Jeddah 21413, SAUDI ARABIA  
Tel.: +966 2 663 1864  
Fax: +966 2 660 9533  
info@medicare.com.sa

**SINGAPORE**

AITBIOTECH Pte Ltd  
25 Pandan Crescent # 05-15  
TIC TECH Centre  
Singapore 128477  
SINGAPORE  
Tel.: +65 6778 6822  
Fax.: +65 6778 2962  
sales@aitbiotech.com  
www.aitbiotech.com

**SLOVAKIA\***

Eppendorf Czech & Slovakia s.r.o. – organizačná  
zložka  
Prírodovedecká fakulta UK v Bratislave  
Mlynská dolina  
842 15 Bratislava  
SLOVAKIA  
Tel.: +421 911 181 474  
eppendorf@eppendorf.sk  
www.eppendorf.sk

**SOUTH AFRICA**

Analytical Solutions  
370 Angus Crescent,  
Northlands Business Park,  
29 Newmarket Road,  
Northriding, Randburg, 2169  
SOUTH AFRICA  
Tel.: +27 (0)87 610 0900  
Fax: +27 (0)11 704 7713  
info@analyticalsolutions.co.za  
www.analyticalsolutions.co.za

**ROMANIA\***

Eppendorf Austria GmbH  
Ignaz Köck Straße 10/2. OG  
1210 Wien  
AUSTRIA  
Tel: +43 (0) 1 890 13 64 - 0  
Fax: +43 (0) 1 890 13 64 - 20  
office@eppendorf.at  
www.eppendorf.at

**SERBIA\***

Eppendorf Austria GmbH  
Ignaz Köck Straße 10/2. OG  
1210 Wien  
AUSTRIA  
Tel: +43 (0) 1 890 13 64 - 0  
Fax: +43 (0) 1 890 13 64 - 20  
office@eppendorf.at  
www.eppendorf.at

**SAUDI ARABIA\*\***

Abdulla Fouad for Medical Supplies and Service  
Company  
P.O. Box 257, Dammam 31411  
SAUDI ARABIA  
Tel: +966 13 814 1414  
Fax: +966 13 810 2100  
Hussein.fares@abdulla-fouad.com  
www.abdulla-fouad.com

**SINGAPORE**

VWR Singapore Pte Ltd.  
18 Gul Drive  
Singapore 629468  
SINGAPORE  
Tel.: +65 6505 0760  
Fax: +65 6264 3780  
sales@sg.vwr.com  
www.vwr.com

**SLOVENIA\***

Eppendorf Austria GmbH  
Ignaz Köck Straße 10/2. OG  
1210 Wien  
AUSTRIA  
Tel: +43 (0) 1 890 13 64 - 0  
Fax: +43 (0) 1 890 13 64 - 20  
office@eppendorf.at  
www.eppendorf.at

**SOUTH AFRICA**

Inqaba Biotechnical Industries (Pty) Ltd.  
PO Box 14356, Hatfield 0028  
Pretoria, SOUTH AFRICA  
Tel: +27 12 343 5829  
Fax: +27 86 677 8409  
Email: info@inqababiotech.co.za  
www.inqababiotech.co.za

**SOUTH KOREA\***

Eppendorf Korea Ltd.  
Gala Tower 10F  
46,Nonhyeon-ro 85-gil,  
Gangnam-gu, Seoul, 06235  
SOUTH KOREA  
Tel.: +82 1577 4395  
Fax: +82 2 2190 7799  
cs@eppendorf.kr  
www.eppendorf.kr

**SOUTH SUDAN\***

Eppendorf Middle East and Africa FZ-LLC  
Office G08A, Ground Floor  
Dubai Science Park- Nucleotide Complex,  
Al Barsha South 2, Um Suqeim Road,  
P.O. Box 502019, Dubai  
UNITED ARAB EMIRATES  
Tel: +971 4 369 29 54  
Fax: +971 4 368 82 60  
info-dubai@eppendorf.ae  
www.eppendorf.ae

**SYRIA**

Medical Business Center - MBC  
Al Ward Street , Bldg. 7  
P. O. Box 30589  
Damascus  
SYRIA  
Tel.: +963 11 23 22 301  
Fax: +963 11 23 17 555  
info@mbc-lab.com  
www.mbc-lab.com

**TAIWAN**

Flamegold Material Corporation  
No. 335-9, Sec. 1, Wenhua 2nd Rd.  
Linkou Dist.  
New Taipei City 244  
TAIWAN (R.O.C.)  
Tel.: +886 2 2609 8982  
Fax: +886 2 2600 7768  
cs@flamegold.com.tw

**THAILAND\***

Eppendorf (Thailand) Co., Ltd.  
5 Soi Krungthepkreetha 4,  
Huamark, Bangkapi,  
Bangkok 10240  
THAILAND  
Tel.: +66 2 379 4212-5  
Fax: +66 2 379 4216  
info@eppendorf.co.th  
www.eppendorf.co.th

**SPAIN\***

Eppendorf Ibérica S.L.U.  
Avenida Tenerife 2  
Edificio 1  
28703 San Sebastián de los Reyes  
Madrid  
SPAIN  
Tel.: +34 91 651 76 94  
Fax: +34 91 651 81 44  
eppendorf@eppendorf.es  
www.eppendorf.es

**SWEDEN\***

Eppendorf Nordic A/S  
Slotsmarken 12  
2970 Horsholm  
DENMARK  
Tel.: +46 8 222 970  
nordic@eppendorf.dk  
www.eppendorf.dk

**SYRIA**

Millennium Technologies Inc.  
Khalid Bin El-Walid Str.  
P. O. Box 8099  
Damascus  
SYRIA  
Tel.: +963 11 2240519  
Fax: +963 11 2237059  
sk@mt-sy.net  
www.milltech-sy.com

**TAJIKISTAN**

Eppendorf Austria GmbH  
Ignaz Köck Straße 10/2. OG  
1210 Wien  
AUSTRIA  
Tel: +43 (0) 1 890 13 64 - 0  
Fax: +43 (0) 1 890 13 64 - 20  
office@eppendorf.at  
www.eppendorf.at

**TUNISIA\***

EPPENDORF FRANCE SAS  
2/6 rue du Château d'Eau  
78360 Montesson  
FRANCE  
Tel.: +33 1 30 15 67 40  
Fax: +33 1 30 15 67 45  
eppendorf@eppendorf.fr  
www.eppendorf.fr

**SRI LANKA**

Avon Pharmo Chem (Pvt) Ltd.  
No 64 B, Jambugasmulla Road  
Nugegoda  
SRI LANKA  
Tel: +94 11 436 19 09  
Fax: +94 11 281 41 58  
sales@avonpck.com

**SWITZERLAND\***

Vaudaux-Eppendorf AG  
Im Kirschgarten 30  
4124 Schönenbuch  
SWITZERLAND  
Tel.: +41 61 482 1414  
Fax: +41 61 482 1419  
eppendorf@eppendorf.ch  
www.eppendorf.ch

**TAIWAN**

Yu Shing Bio-tech Co., Ltd.  
7F.-2, No. 141, Sec. 2, Heping W. Rd.,  
Zhongzheng Dist.  
Taipei City 100,  
TAIWAN (R.O.C.)  
Tel.: +886 2100 1008  
Fax: +886 2 2522 1018  
service@yu-shing.com.tw  
www.yu-shing.com.tw/catalog/

**TANZANIA\***

Eppendorf Middle East and Africa FZ-LLC  
P. O. Box 502019  
Al Thuraya Tower 1 / Office 901  
Media City, Dubai  
UNITED ARAB EMIRATES  
Tel: +971 4 369 29 54  
Fax: +971 4 368 82 60  
info-dubai@eppendorf.ae  
www.eppendorf.ae

**TUNISIA**

Biopole  
45, Rue Du Japon Imm Le 45  
Appart A12  
1073 - Montplaisir  
TUNISIA  
Tel: +216 71 903 975  
Fax:+216 71 903 965  
biopole@biopole.com.tn  
www.biopole-tunisie.com

**SOUTH KOREA\***

Eppendorf Korea Ltd.  
Gala Tower 10F  
46,Nonhyeon-ro 85-gil,  
Gangnam-gu, Seoul, 06235  
SOUTH KOREA  
Tel.: +82 1577 4395  
Fax: +82 2 2190 7799  
cs@eppendorf.kr  
www.eppendorf.kr

**SOUTH SUDAN\***

Eppendorf Middle East and Africa FZ-LLC  
Office G08A, Ground Floor  
Dubai Science Park- Nucleotide Complex,  
Al Barsha South 2, Um Suqeim Road,  
P.O. Box 502019, Dubai  
UNITED ARAB EMIRATES  
Tel: +971 4 369 29 54  
Fax: +971 4 368 82 60  
info-dubai@eppendorf.ae  
www.eppendorf.ae

**SYRIA**

Medical Business Center - MBC  
Al Ward Street , Bldg. 7  
P. O. Box 30589  
Damascus  
SYRIA  
Tel.: +963 11 23 22 301  
Fax: +963 11 23 17 555  
info@mbc-lab.com  
www.mbc-lab.com

**TAIWAN**

Flamegold Material Corporation  
No. 335-9, Sec. 1, Wenhua 2nd Rd.  
Linkou Dist.  
New Taipei City 244  
TAIWAN (R.O.C.)  
Tel.: +886 2 2609 8982  
Fax: +886 2 2600 7768  
cs@flamegold.com.tw

**THAILAND\***

Eppendorf (Thailand) Co., Ltd.  
5 Soi Krungthepkreetha 4,  
Huamark, Bangkapi,  
Bangkok 10240  
THAILAND  
Tel.: +66 2 379 4212-5  
Fax: +66 2 379 4216  
info@eppendorf.co.th  
www.eppendorf.co.th

**SPAIN\***

Eppendorf Ibérica S.L.U.  
Avenida Tenerife 2  
Edificio 1  
28703 San Sebastián de los Reyes  
Madrid  
SPAIN  
Tel.: +34 91 651 76 94  
Fax: +34 91 651 81 44  
eppendorf@eppendorf.es  
www.eppendorf.es

**SWEDEN\***

Eppendorf Nordic A/S  
Slotsmarken 12  
2970 Horsholm  
DENMARK  
Tel.: +46 8 222 970  
nordic@eppendorf.dk  
www.eppendorf.dk

**SYRIA**

Millennium Technologies Inc.  
Khalid Bin El-Walid Str.  
P. O. Box 8099  
Damascus  
SYRIA  
Tel.: +963 11 2240519  
Fax: +963 11 2237059  
sk@mt-sy.net  
www.milltech-sy.com

**TAJIKISTAN**

Eppendorf Austria GmbH  
Ignaz Köck Straße 10/2. OG  
1210 Wien  
AUSTRIA  
Tel: +43 (0) 1 890 13 64 - 0  
Fax: +43 (0) 1 890 13 64 - 20  
office@eppendorf.at  
www.eppendorf.at

**TUNISIA\***

EPPENDORF FRANCE SAS  
2/6 rue du Château d'Eau  
78360 Montesson  
FRANCE  
Tel.: +33 1 30 15 67 40  
Fax: +33 1 30 15 67 45  
eppendorf@eppendorf.fr  
www.eppendorf.fr

**SRI LANKA**

Avon Pharmo Chem (Pvt) Ltd.  
No 64 B, Jambugasmulla Road  
Nugegoda  
SRI LANKA  
Tel: +94 11 436 19 09  
Fax: +94 11 281 41 58  
sales@avonpck.com

**SWITZERLAND\***

Vaudaux-Eppendorf AG  
Im Kirschgarten 30  
4124 Schönenbuch  
SWITZERLAND  
Tel.: +41 61 482 1414  
Fax: +41 61 482 1419  
eppendorf@eppendorf.ch  
www.eppendorf.ch

**TAIWAN**

Yu Shing Bio-tech Co., Ltd.  
7F.-2, No. 141, Sec. 2, Heping W. Rd.,  
Zhongzheng Dist.  
Taipei City 100,  
TAIWAN (R.O.C.)  
Tel.: +886 2100 1008  
Fax: +886 2 2522 1018  
service@yu-shing.com.tw  
www.yu-shing.com.tw/catalog/

**TANZANIA\***

Eppendorf Middle East and Africa FZ-LLC  
P. O. Box 502019  
Al Thuraya Tower 1 / Office 901  
Media City, Dubai  
UNITED ARAB EMIRATES  
Tel: +971 4 369 29 54  
Fax: +971 4 368 82 60  
info-dubai@eppendorf.ae  
www.eppendorf.ae

**TUNISIA**

Biopole  
45, Rue Du Japon Imm Le 45  
Appart A12  
1073 - Montplaisir  
TUNISIA  
Tel: +216 71 903 975  
Fax:+216 71 903 965  
biopole@biopole.com.tn  
www.biopole-tunisie.com

**TURKEY**

Incekaralar A. S.  
1404. Sok. No: 16,  
N. Akar Mah., Balgat  
06520 Ankara  
TURKEY  
Tel.: +90 312 295 25 25  
Fax: +90 312 295 25 00  
eppendorf@incekara.com.tr  
www.incekara.com.tr

**UGANDA\***

Eppendorf Middle East and Africa FZ-LLC  
Office G08A, Ground Floor  
Dubai Science Park- Nucleotide Complex,  
Al Barsha South 2, Um Suqeim Road,  
P.O. Box 502019, Dubai  
UNITED ARAB EMIRATES  
Tel: +971 4 369 29 54  
Fax: +971 4 368 82 60  
info-dubai@eppendorf.ae  
www.eppendorf.ae

**UNITED ARAB EMIRATES**

Gulf Drug L.L.C.  
Next to Saleh Bin Lahej Building, Al Barsha 1  
P.O.Box 3264  
Dubai  
UNITED ARAB EMIRATES  
Tel.: +971 4 501 4000  
Fax: +971 4 501 4100  
info@gulfdrug.com  
www.gulfdrug.com

**UZBEKISTAN**

Eppendorf Austria GmbH  
Ignaz Köck Straße 10/2. OG  
1210 Wien  
AUSTRIA  
Tel: +43 (0) 1 890 13 64 - 0  
Fax: +43 (0) 1 890 13 64 - 20  
office@eppendorf.at  
www.eppendorf.at

**VIETNAM\*\***

An Duong Science Technological Equipment  
Company Ltd.  
4th Floor, Sapphire Building, 163 Ba Trieu Street,  
Le Dai Hanh Ward, Hai Ba Trung District  
Hanoi, VIETNAM  
Tel.: +84 24 3861 2612  
Fax.: +84 24 3863 1616  
info@adgroup.vn  
www.adgroup.vn

**ZIMBABWE\***

Eppendorf Middle East and Africa FZ-LLC  
Office G08A, Ground Floor  
Dubai Science Park- Nucleotide Complex,  
Al Barsha South 2, Um Suqeim Road,  
P.O. Box 502019, Dubai  
UNITED ARAB EMIRATES  
Tel: +971 4 369 29 54  
Fax: +971 4 368 82 60  
info-dubai@eppendorf.ae  
www.eppendorf.ae

**TURKEY\*\***

For Bioprocess:  
SEM Labs  
Barbaros Mah. Temmuz Sok.  
Sem Plaza No. 6, Atasehir  
Istanbul, TURKEY  
Tel: +90 533 2755 421  
zafer.karkac@sem.com.tr  
www.sem.com.tr

**UKRAINE**

Alsi Ltd.  
Shovkunenko str., 8/20  
of. 51  
03049 Kiev  
UKRAINE  
Tel.: +380 44 245 3224  
info@alsi.kiev.ua or mt@alsi.kiev.ua  
www.alsi.ua

**UNITED KINGDOM\***

Eppendorf UK Limited  
Eppendorf House  
Gateway 1000 Whittle Way  
Arlington Business Park  
Stevenage SG1 2FP, UNITED KINGDOM  
Tel.: +44 1438 735 888  
Fax: +44 1438 735 889  
sales@eppendorf.co.uk  
www.eppendorf.co.uk

**VIETNAM**

BCE Vietnam Office in Hanoi  
10th Floor, LICOGI 13 Tower,  
No.164 Khat Duy Tien Str.  
Thanh Xuan District  
Hanoi, VIETNAM  
Tel.: +84 4 3234 5666  
Fax.: +84 4 3234 5668  
infor@bcevietnam.com.vn  
www.bcevietnam.com.vn

**YEMEN\***

Eppendorf Middle East and Africa FZ-LLC  
Office G08A, Ground Floor  
Dubai Science Park- Nucleotide Complex,  
Al Barsha South 2, Um Suqeim Road,  
P.O. Box 502019, Dubai  
UNITED ARAB EMIRATES  
Tel: +971 4 369 29 54  
Fax: +971 4 368 82 60  
info-dubai@eppendorf.ae  
www.eppendorf.ae

**TURKMENISTAN**

Eppendorf Austria GmbH  
Ignaz Köck Straße 10/2. OG  
1210 Wien  
AUSTRIA  
Tel: +43 (0) 1 890 13 64 - 0  
Fax: +43 (0) 1 890 13 64 - 20  
office@eppendorf.at  
www.eppendorf.at

**UNITED ARAB EMIRATES\***

Eppendorf Middle East and Africa FZ-LLC  
Office G08A, Ground Floor  
Dubai Science Park- Nucleotide Complex,  
Al Barsha South 2, Um Suqeim Road,  
P.O. Box 502019, Dubai  
UNITED ARAB EMIRATES  
Tel: +971 4 369 29 54  
Fax: +971 4 368 82 60  
info-dubai@eppendorf.ae  
www.eppendorf.ae

**USA\***

Eppendorf North America, Inc.  
102 Motor Parkway  
Hauppauge, NY 11788-5178  
USA  
Tel.: +1 800 645 3050  
+1 516 334 7500  
Fax: +1 516 334 7506  
info@eppendorf.com  
www.eppendorfna.com

**VIETNAM**

BCE Vietnam Office in Ho Chi Minh City :  
12th Floor, Song Da Tower, No.14B Ky Dong Str.,  
District 3, Ho Chi Minh City  
VIETNAM  
Tel.: +84 8 6290 5623  
Fax: +84 8 6290 5622  
infor@bcevietnam.com.vn  
www.bcevietnam.com.vn

**ZAMBIA\***

Eppendorf Middle East and Africa FZ-LLC  
Office G08A, Ground Floor  
Dubai Science Park- Nucleotide Complex,  
Al Barsha South 2, Um Suqeim Road,  
P.O. Box 502019, Dubai  
UNITED ARAB EMIRATES  
Tel: +971 4 369 29 54  
Fax: +971 4 368 82 60  
info-dubai@eppendorf.ae  
www.eppendorf.ae

\* Für weitere Händler-Informationen besuchen Sie bitte die lokale Website

\*\* Für Freezer, Shaker, Inkubatoren und Bioprozess-Produkte

# Rechtliche Hinweise, Marken, Patente und Design-Zuordnung

## Patente Eppendorf Gruppe:

Eppendorf ist Inhaber zahlreicher Patente weltweit. Bitte respektieren Sie unser geistiges Eigentum.

Die folgenden Produkte und Dienstleistungen sind in den USA und anderen Ländern patentrechtlich geschützt. Dieser Katalog dient zur Erfüllung der Bestimmungen zur virtuellen Patentberührung des „America Invents Act“. Die nachstehende Liste der Produkte und Dienstleistungen der Eppendorf Gruppe ist ggf. unvollständig, und andere, hier nicht aufgeführte Produkte und Dienstleistungen der Eppendorf Gruppe können durch amerikanische Patente oder Patente anderer Länder geschützt sein. Informationen zu Patenten der in diesem Katalog nicht aufgeführten Produkte und Dienstleistungen befinden sich an den Produkten, auf den Verpackungen oder Beilagen, bitte prüfen Sie diese im Zweifel. Neben den nachstehend aufgeführten Patenten können andere Patente beantragt sein.

## Haftungsausschluss

epMotion® M5073, M5073c und 5075m

Dieses Produkt und seine Nutzung können durch ein Patent oder mehrere Patente der Gen-Probe Incorporated geschützt sein. Im Kaufpreis für dieses Produkt sind nur beschränkte, nicht übertragbare Rechte nach bestimmten Ansprüchen bestimmter Patente eingeschlossen, deren Inhaber Gen-Probe Incorporated ist, dieses Produkt ausschließlich zu Forschungszwecken zu nutzen. Es werden keine weiteren Rechte übertragen. Dem Käufer werden keinerlei Rechte aus den Patenten von Gen-Probe Incorporated gewährt, dieses Produkt für gewerbliche Zwecke zu nutzen. Weitere Informationen zum Erwerb einer Lizenz gemäß den Patenten von Gen-Probe Incorporated zur Nutzung dieses Produkts für sonstige Zwecke, unter anderem zum Zweck einer gewerblichen Nutzung, erteilt Gen-Probe Incorporated, Business Development Department, 10210 Genetic Center Drive, San Diego, California 92121-4362, USA.

## Marken-Information:

Marken der Eppendorf Gruppe werden weltweit anerkannt. Bitte respektieren Sie unsere Marken, da wir ihren Gebrauch schützen werden.

## US Patente Eppendorf Gruppe

Produkt	Patentnummer
BioBLU® 5p, BioBLU® 5c, BioBLU® 14c, BioBLU® 50c	US 8,522,996
BioBLU® 0.3c BioBLU® 1c, BioBLU® 3c, BioBLU® 5c, BioBLU® 5p, BioBLU® 10c, BioBLU® 14c, BioBLU® 50c	US 9,347,912
BioBLU® 0.3c, BioBLU® 0.3f, BioBLU® 1c, BioBLU® 1f, BioBLU® 3c, BioBLU® 3f, BioBLU® 10c, BioBLU® 10f	US 10,030,220
BioFlo® 510, BioFlo® 610, BioFlo® PRO	US 8,292,591
Centrifuge 5418 R	US 6,866,621
Centrifuge 5418R, 5424R, 5430R, 5427R	US 8,845,967
Centrifuge 5418, 5418 R, 5424, 5702, 5702 R, 5702 RH	US 7,029,040
Centrifuge 5424 R	US 6,866,621
Centrifuge 5424R, 5427 R	US 8,783,737
Centrifuge 5425, 5420, 5419	US 9,149,815
Centrifuge 5430 R	US 6,866,621
Centrifuge 5702 swing-bucket rotor	US 6,746,391
Centrifuge 5702 R, 5702 RH	US 6,866,621
Centrifuge 5910 R, 5910R (NF 5810R) 230V, 5910R (NF 5810R) 120V ENA, 5910R (NF 5810R) 100V Jap	US 6,866,621
Aerosol-tight fixed-angle rotor for Centrifuges 5920R, 5804, 5804R, 5810, 5810R, 5427R, 5430, 5430R, 5418, 5418R	US 9,149,815

Combitips advanced® 25ml / 50ml	US 8,839,685 US 8,813,584 US 9,291,529
Combitips advanced®	US 8,813,584 US 9,291,529
Easypet® 3	US 9,028,774
ep Dualfilter T.I.P.S.® SealMax	US9,138,741
epMotion® 5073; epMotion® 5075	US 8,377,396
epMotion® 5075 VAC	US 6,666,978
Eppendorf BioSpectrometer® Family	US 8,464,171
Eppendorf Cell Culture Flasks (all)	US 9,708,576
Eppendorf Cell Culture Flasks (all Flasks with plug-seal cap)	US 9,776,771
Eppendorf Deepwell Plate	US 8,636,965
Eppendorf DNA LoBind Products	US 9,937,492
Eppendorf Microplates	US 8,636,965
Eppendorf PiezoXpert®	US 9,422,520
Eppendorf Reference® 2	US 7,674,432 US 8,297,134 US 9,044,749
Eppendorf Reference® 2 multi channel	US 7,673,532 US 9,339,811 US 9,393,561
Eppendorf Reference® 2 single channel ≤ 1000 µl Eppendorf Reference® 2 multi channel	US 7,434,484 US 9,027,419
Eppendorf Reference® 2 variable	US 9,295,986
Eppendorf Research® plus	US 7,674,432 US 8,133,453 US 8,297,134
Eppendorf Research® plus ≤ 1000 µl	US 7,434,484
Eppendorf Research® plus multi channel	US 7,673,532 US 9,393,561
Eppendorf ThermoMixer® C	US 8,827,540 US 9,016,929 US 9,352,323
Eppendorf ThermoMixer® F0.5, F1.5, F2.0	US 8,827,540 US 9,016,929
Eppendorf ThermoMixer® FP	US 8,827,540 US 9,352,323
Eppendorf ThermoStat™ C	US 9,352,323
Eppendorf Xplorer®/ Eppendorf Xplorer® plus	US 6,499,365 US 6,778,917 US 7,674,432 US 7,694,592 US 8,028,592 US 8,096,198 US 8,570,051 US 9,403,163 US 9,579,645
Eppendorf Xplorer®/Eppendorf Xplorer® plus multi channel	US 7,673,532 US 9,393,561
Eppendorf Xplorer®/Eppendorf Xplorer® plus single channel ≤ 1.000 µl	US 7,434,484
Eppendorf Xplorer®/Eppendorf Xplorer® plus multi channel <1.250 µl	US 7,434,484
Eppendorf µCuvette®	US 9,677,994
gripping tool for epMotion® 5073; epMotion® 5075	US 7,462,327
Injectman® 4	US 9,644,763
Innova® S44i	US 8,226,291
MagSep reagent kits	US 8,940,248

Mastercycler® pro Family	US 8,492,137 US 8,722,394
Mastercycler® pro Family; Mastercycler® nexus Family	US 8,322,918 US 8,722,394
Mastercycler® X50 Family	US 8,722,394
MixMate®	US 7,575,363 US 8,550,696
Multipette®/Repeater® E3x	US 9,835,600
Multipette®/Repeater® family	US 8,114,361 US 9,011,799 US 9,579,645
Multipette®/Repeater® M4	US 8,408,079 US 9,180,446 US 8,813,584 US 9,291,529 US 9,289,762 US 9,579,644
Multipette®/Repeater® stream/ Xstream, Multipette®/Repeater® E3/ E3x	US 6,499,365 US 6,778,917 US 7,731,908 US 8,813,584 US 9,291,529 US 9,289,762
Optical sensor epMotion®; epMotion® 5070, 5057 - alle Typen	US 6,819,437
PCR Cooler	US 6,616,897
Pipetting tool for epMotion®	US 8,377,396
TransferMan® 4r	US 9,644,763
TransferMan® 4m	US 9,644,763
twin.tec PCR Plates	US 6,340,589 US 7,347,977 US 7,767,153

## US Design Patente

Produkt	Patentnummer
epMotion® 96 Interface	US D771661
Eppendorf Centrifuge Rotor	US D760400
Combitips®	US D709623 US D706946 US D733909 US D733910 US D740436 US D740437 US D782619
ep Dualfilter T.I.P.S.®	US D679826
Eppendorf Research® plus	US D625429
Eppendorf ThermoMixer®	US D569988 US D731237 US D759265 US D759266 US D798468 US D798467 US D798466
Eppendorf Plates®	US D601713 US D601714
Eppendorf Xplorer®	US D674913
Eppendorf µCuvette®	US D731671
Multipette® stream and Multipette® Xstream	US D548358

## Marken Eppendorf Gruppe















Marke	Status	Inhaber
BioBLU	®	Eppendorf AG
BioCommand	®	Eppendorf, Inc.
BioFlo	®	Eppendorf, Inc.
Biomaster	®	Eppendorf AG
Biopur	®	Eppendorf AG
CCCadvanced	®	Eppendorf AG
cellferm-pro	®	DASGIP Information and Process Technology GmbH
CelliGen	®	Eppendorf, Inc.
CellTram	®	Eppendorf AG
CellXpert	®	Eppendorf AG
Combilong	®	Eppendorf AG
Combitips	®	Eppendorf AG
Combitips advanced	®	Eppendorf AG
Combitips plus	®	Eppendorf AG
condens.protect	®	Eppendorf AG
ConvexAccess	™	Eppendorf AG
CryoCube	®	Eppendorf AG
DASbox	®	DASGIP Information and Process Technology GmbH
DASGIP	®	DASGIP Information and Process Technology GmbH
DASware	®	DASGIP Information and Process Technology GmbH
DualSpeed	™	Eppendorf AG
Easypet	®	Eppendorf AG
eLAB	™	Bio-ITech BV
eLabJournal	®	Bio-ITech BV
ep Dualfilter T.I.P.S.	®	Eppendorf AG
epBlue	™	Eppendorf AG
epGreen	®	Eppendorf AG
epMotion	®	Eppendorf AG
Eppendorf	®	Eppendorf AG
Eppendorf µCuvette	®	Eppendorf AG
Eppendorf Advantage	™	Eppendorf AG
Eppendorf BioPhotometer	®	Eppendorf AG
Eppendorf BioPhotometer plus	®	Eppendorf AG
Eppendorf BioSpectrometer	®	Eppendorf AG
Eppendorf Combitips	®	Eppendorf AG
Eppendorf EasyCon	™	Eppendorf AG
Eppendorf Eporator	®	Eppendorf AG
Eppendorf Kit rotor	®	Eppendorf AG
Eppendorf LoBind	®	Eppendorf AG
Eppendorf MagSep	™	Eppendorf AG
Eppendorf PerfectPiston	®	Eppendorf AG
Eppendorf PhysioCare Concept	®	Eppendorf AG
Eppendorf PiezoXpert	®	Eppendorf AG
Eppendorf Plates	®	Eppendorf AG
Eppendorf Quality	™	Eppendorf AG
Eppendorf QuickLock	®	Eppendorf AG
Eppendorf QuickRelease	™	Eppendorf AG
Eppendorf Reference	®	Eppendorf AG
Eppendorf Research	®	Eppendorf AG
Eppendorf Research pro	®	Eppendorf AG
Eppendorf SmartBlock	™	Eppendorf AG
Eppendorf SpectraZoom	®	Eppendorf AG
Eppendorf ThermoMixer	®	Eppendorf AG















## Rechtliche Hinweise, Marken, Patente und Design-Zuordnung

Marke	Status	Inhaber
Eppendorf ThermoMixer 1.5 mL	®	Eppendorf AG
Eppendorf ThermoMixer plates	®	Eppendorf AG
Eppendorf ThermoStat	™	Eppendorf AG
Eppendorf ThermoStat expert	®	Eppendorf AG
Eppendorf ThermoTop	®	Eppendorf AG
Eppendorf Top Buret	™	Eppendorf AG
Eppendorf Tubes	®	Eppendorf AG
Eppendorf twin.tec	®	Eppendorf AG
Eppendorf Varitips	®	Eppendorf AG
Eppendorf Xplorer	®	Eppendorf AG
Eppi	®	Eppendorf AG
epPoints	®	Eppendorf AG
epServices for premium performance	®	Eppendorf AG
epT.I.P.S.	®	Eppendorf AG
Excella	®	Eppendorf, Inc.
FastTemp pro	®	Eppendorf AG
fedbatch-pro	®	DASGIP Information and Process Technology GmbH
FemtoJet	®	Eppendorf AG
Femtotips	®	Eppendorf AG
flexlid	®	Eppendorf AG
Flex-Tube	®	Eppendorf AG
Galaxy	®	Eppendorf, Inc.
GELoader	®	Eppendorf AG
g-Safe	®	Eppendorf AG
HEF	®	Eppendorf, Inc.
In touch with life	®	Eppendorf AG
InjectMan	®	Eppendorf AG
Innova	®	Eppendorf, Inc.
IsoTherm-System	®	Eppendorf AG
Masterclear	®	Eppendorf AG
Mastercycler	®	Eppendorf AG
Mastertip	®	Eppendorf AG
Maxipettor	®	Eppendorf AG
Microloader	™	Eppendorf AG
MixMate	®	Eppendorf AG
Multipette	®	Eppendorf AG
Multipette smart	®	Eppendorf AG
Multiporator	®	Eppendorf AG
Nanotip	®	Eppendorf AG
New Brunswick	™	Eppendorf AG
OptiBowl	®	Eppendorf AG
OptiTrack	®	Eppendorf AG
PhysioCare Concept	®	Eppendorf AG
PourMatic	®	Eppendorf, Inc.
Picaso	®	Eppendorf AG
Pipet Helper	®	Eppendorf AG
RecoverMax	®	Eppendorf AG
Repeater	®	Eppendorf AG

Marke	Status	Inhaber
SafeCode	™	Eppendorf AG
Silence   Speed   Simplicity	®	Eppendorf AG
SplashProtect	™	Eppendorf AG
STAGBIO	®	Eppendorf AG
SteadySlope	®	Eppendorf AG
TransferMan	®	Eppendorf AG
TransferTip	®	Eppendorf AG
Transjector	®	Eppendorf AG
UVette	®	Eppendorf AG
Vacufuge	®	Eppendorf AG
vapoprotect	®	Eppendorf AG
Varipette	®	Eppendorf AG
Varispenser	®	Eppendorf AG
ViscoTip	®	Eppendorf AG
VisioNize	®	Eppendorf AG









### Bildmarken/3D-Marken

Marke	Status	Inhaber
	®	Eppendorf AG
	®	Eppendorf AG
	®	Eppendorf AG
	®	Eppendorf AG
	®	Eppendorf AG
	®	Eppendorf AG
	®	Eppendorf AG
	®	Eppendorf AG
	®	Eppendorf AG
	®	Eppendorf AG
	®	Eppendorf AG
	®	Eppendorf AG
	®	Eppendorf AG
	®	Eppendorf AG

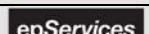
Marke	Status	Inhaber
	®	Eppendorf AG
	®	Eppendorf AG (USPTO)
	®	Eppendorf AG
	®	Eppendorf AG
	®	Eppendorf AG
	®	Eppendorf AG
	®	Eppendorf AG
	®	Eppendorf AG
	®	Eppendorf AG
	®	Eppendorf AG
	®	Eppendorf AG
	®	Eppendorf AG
	®	Eppendorf AG
	®	Eppendorf AG

## Rechtliche Hinweise, Marken, Patente und Design-Zuordnung

### Bildmarken

Marke	Status	Inhaber
	®	Eppendorf AG
	®	Eppendorf AG
	®	Eppendorf AG
	®	Eppendorf AG
	®	Eppendorf AG
	TM	Eppendorf AG
	®	Bio-ITech BV
	®	Bio-ITech BV
	®	Calibration Technology LTD.

### Fremdmarken

Marke	Status	Inhaber
AddThis	®	Addthis Inc.
Adidas	®	Adidas AG
Adobe	®	Adobe Systems Inc.
Adobe Flash	®	Adobe Systems Inc.
Adobe logo	®	Adobe Systems Inc.
Allen Bradley	TM	Rockwell Automation Inc.
Amazon	®	Amazon Europe Holding Tech. SCS
American Express	®	The American Express Company
Android	TM	Google Inc.
anlytica	®	Messe München GmbH
Apple	®	Apple Inc.
Applikon	®	Applikon B.V.
Axio	®	Carl-Zeiss-Stiftung DBA Carl Zeiss
Axiovert	®	Carl-Zeiss-Stiftung DBA Carl Zeiss
Biochrom	®	Harvard Apparatus, Inc
BIODISCOVERY	®	BioDiscovery, Inc.
Bio-Rad	®	Bio-Rad Laboratories
BioSpec	®	Secomam & Societe d'etudes et de construction
Brij	®	Croda Americas LLC
Centriprep	®	Millipore Corporation
Centronics	®	Centronics Data Computer Corporation
CompactLogix	TM	Rockwell Automation Inc.
Cryotube	®	Vanguard International, Inc
Cryovial	®	Simport Plastiques Corporation
Diaphot	®	Nikon Inc
Duran	®	Schott AG
ErgoOne	®	Starlab International GmbH
ErgoOne logo	®	Starlab International GmbH
Excel	®	Microsoft Corporation
Facebook	®	Facebook Inc.
Falcon	®	Becton, Dickinson and Company
Fibra-Cel	®	Imerys Minerals California, Inc.
Ficoll	®	Pharmacia Fine Chemicals, Inc.
Fortron	®	Fortron Industries Corporation
FTA	®	Flinders Technologies Pty Ud.
FugeOne	®	Starlab International GmbH
Fujifilm	®	Fuji Photo Film Co., Ltd.
GAMP	®	International Society For Pharmaceutical Engineering Inc.
GE Healthcare	®	General Electric Company
Genequant	®	Harvard Apparatus, Inc
GEO	®	Gruner + Jahr AG & Co KG
GEO schützt den Regenwald e.V. logo	®	Gruner + Jahr AG & Co KG
GEO.DE	®	Gruner + Jahr AG & Co KG
Google Apps	TM	Google Inc.

Marke	Status	Inhaber
Google Maps	TM	Google Inc.
Google Store	TM	Google Inc.
HAMA	®	HAMA GmbH & Co. KG.
HARIBO	®	HARIBO GmbH
Hellma	®	Hellma GmbH
Hitachi	®	Hitachi, Ud
ilmac	®	MCH Group AG
ImaGene	®	BioDiscovery, Inc.
in-cosmetics	®	Reed Exhibitions Ltd.
Interphex	®	Reed Elsevier Properties Inc.
iOS	®	Apple Inc.
iPad	®	Apple Inc.
iPhone	®	Apple Inc.
iPod	®	Apple Inc.
iPod touch	®	Apple Inc.
ISM	®	Mettler-Toledo AG
iTunes	®	Apple Inc.
LabMed	®	Medirex a.s.
Laborama	®	UDIAS A.S.B.L
Leatherman	®	Leatherman Tool Group Inc.
Leica	®	Leica Technology
Leica logo	®	Leica Technology
LightCycler	®	Roche Diagnostics GmbH
Maglite	®	MAG Instrument, Inc.
MasterCard	®	MasterCard International tncorporated
Mathlab	®	Mathworks Inc.
MegaBACE	®	Amersham Pharmacia Biotech
Mettler Toledo	®	Mettler-Toledo AG
MICROONE	®	Starlab International GmbH
Microsoft	®	Microsoft Corporation
Microtainer	®	Becton , Dickinson And Company
Moleskine	®	Moleskine S.R.L.
MVS	®	MaeLean-Fogg Company
Nalgene	®	Nalge Nunc International Corp.
Nikon	®	Nikon Inc.
Nikon logo	®	Nikon Inc.
NIST	®	National Institute of Standards and Technology U.S.Department of Commerce
Nunc	®	Nunc NS Corporation
Ohaus	®	Ohaus Cooperation
Olympus	®	Olympus Optical Co., Ltd
Olympus logo	®	Olympus Optical Co., Ltd
Oregon Scientific	®	Oregon Scientific Inc.
Ortlieb	®	Ortlieb
Pentium	®	Intel Corporation
PerkinElmer	®	PerkinElmer, Inc.

Marke	Status	Inhaber
Philips	®	Philips GmbH
PicoGreen	®	Molecular Probes, Inc.
Plexiglas	®	Arkema Inc.
QIAGEN	®	QIAGEN GmbH
Red dot design award logo	®	red dot GmbH & Co. KG
Reisenthal	®	Reisenthal
RepeatOne	®	Starlab International GmbH
SanDisk	®	SanDisk Corp.
Sartorius	®	Sartorius AG
SENSEO	®	Koninklijke Douwe Egberts B.V.
Shimadzu	®	Shimadzu Corporation
SIGG	®	SIGG Switzerland AG
SmartCycler	®	Cepheid Corporation
Speedminton	®	Speedminton GmbH
SQL Server	®	Microsoft Corporation
STAR LAB logo	®	Starlab International GmbH
Techne	®	Techne Corporation
Thermo Fisher Scientific	®	Thermo Fisher Scientific, Inc.
TIPONE	®	USA Scientific Inc.
TIPONE L	®	USA Scientific Inc.
Triton	®	Union Carbide Chemicals & Plastics Inc.
TUBEONE	®	Starlab International GmbH
TÜV Nord logo	®	TÜV Nord GmbH
Tween	®	ICI Americas, Inc.
Twitter	®	Twitter Inc.
UVEX	®	UVEX Med. LLC Lim.
Vacutainer	®	Becton, Dickinson and Company
VISA	®	Visa International Service Association
Windows	®	Microsoft Corporation
YouTube	®	Google Inc.
Zeiss	®	Carl-Zeiss-Stiftung DM Carl Zeiss
Zeiss logo	®	Carl-Zeiss-Stiftung DM Carl Zeiss



# Allgemeine Geschäftsbedingungen Deutschland

## 1. Geltung dieser Bedingungen

Die nachstehenden Bedingungen gelten für alle Verträge über Kauf-, Werk und Werklieferungsverträge, bei denen wir Lieferant sind. Unsere Verkaufsbedingungen gelten nur gegenüber Unternehmern im Sinne von §310 Abs. 1 BGB. Die nachstehenden Bedingungen gelten nicht für Verträge, die im Online Shop abgeschlossen werden. Einkaufsbedingungen oder anderen Geschäftsbedingungen des Kunden wird hiermit widersprochen. Sie werden nicht angewendet. Sollte eine der Bestimmungen dieser Allgemeinen Geschäftsbedingungen unwirksam sein oder werden, gilt stattdessen die gesetzliche Regelung; in keinem Fall wird die betreffende Bestimmung durch Geschäftsbedingungen des Kunden ersetzt.

Wir sind berechtigt, unsere Geschäftsbedingungen mit Wirkung für die zukünftige gesamte Geschäftsbeziehung mit dem Kunden nach einem entsprechenden Hinweis einseitig zu ändern.

Lieferungen im grenzüberschreitenden Verkehr bedürfen einer gesonderten Vereinbarung, damit die Sicherheitsbestimmungen für die jeweiligen Länder eingehalten werden können. Wenn dadurch im Gebiet der Europäischen Union (außer Deutschland) aus unseren Leistungen umsatzsteuerpflichtige Tatbestände realisiert werden, so erfüllt der Abnehmer dieser Leistungen auf seine Kosten die umsatzsteuerlichen Pflichten für uns.

Die Ausfuhr/Verbringung von Produkten aus dem Land des Käufers unterliegt ggf. deutschen, EU- und US- Exportkontroll-/Ausfuhrbestimmungen. Der Käufer hat für die Einholung entsprechender Genehmigungen allein verantwortlich zu sorgen. Er ist für die Einhaltung aller Bestimmungen bis zum Endverbraucher verantwortlich.

Erstbestellungen erfolgen grundsätzlich gegen Vorauskasse.

## 2. Preise

Unsere Preise gelten zzgl. gesetzlicher Umsatzsteuer. Bei Lieferwerten unter € 250,00 netto und bei Reparaturarbeiten werden die Verpackungs- und Versandkosten berechnet. Bei Lieferwerten unter € 70,00 behalten wir uns vor, einen Mindermengenzuschlag zu erheben. Die Mehrkosten für eine vom Kunden veranlasste Eilzustellung sind in jedem Fall von diesem zu tragen. Im Übrigen liefern wir innerhalb von Deutschland CPT (Carriage Paid to) gemäß den Incoterms 2010. Erhöht sich zwischen Vertragsschluss und tatsächlicher Lieferung der gesetzliche Umsatzsteuersatz, erhöht sich der etwaige vereinbarte Brutto-Kaufpreis entsprechend. Bezieht der Kunde die Ware von uns zum Listenpreis und erhöht sich der Listenpreis zwischen Vertragsabschluss und tatsächlicher Lieferung, und liegt zwischen Vertragsabschluss und tatsächlicher Lieferung ein Zeitraum von mindestens 4 Monaten, erhöht sich der vereinbarte Kaufpreis entsprechend. Etwa vereinbarte Abschläge sind auch hinsichtlich des erhöhten Kaufpreises zu berücksichtigen.

Liegt der Preisvereinbarung nicht der Listenpreis zugrunde, sind wir berechtigt, den Preis nachträglich angemessen anzupassen, wenn sich die Kostenfaktoren für die Ware oder für sonstige vereinbarte Leistungen nicht unerheblich erhöhen. Führt eine solche Preisanpassung zu einer erheblichen Preissteigerung, ist der Kunde berechtigt, vom Vertrag zurückzutreten.

## 3. Versand

Wir veranlassen die Versendung an den Kunden in dessen Namen und auf dessen Gefahr. Dies gilt auch, wenn wir aufgrund von Einzelabsprachen die Kosten des Transportes tragen und / oder diesen versichern oder den Liefergegenstand beim Kunden aufbauen bzw. einrichten. Wir schließen auf Wunsch des Kunden, der bei Auftragserteilung bekanntzugeben ist, und auf dessen Kosten eine Transportversicherung ab. Wir sind berechtigt, uns als Begünstigten zu benennen. Bei der Auswahl des Transportversicherers haften wir nur für die eigenübliche Sorgfalt.

Ein vertragsgemäß versandfertig gemeldeter Liefergegenstand muss vom Besteller unverzüglich abgenommen werden. Anderenfalls sind wir berechtigt, den Liefergegenstand auf Kosten und Gefahr des Kunden nach unserer Wahl entweder zu versenden oder zu lagern und nach Ablauf einer Nachfrist von einer Woche in Rechnung zu stellen. Verluste oder Beschädigungen beim Transport sind vom Kunden auf der Frachtquittung mit einem entsprechenden Vorbehalt zu vermerken. Darüber hinaus sind sie unverzüglich schriftlich gegenüber dem Transporteur anzuzeigen. Alle für die Wahrung der Rechte des Kunden notwendigen Schritte sind sofort vom Kunden einzuleiten. Verluste oder Beschädigungen durch den Transport sind uns binnen einer Ausschlussfrist von einer Woche schriftlich anzuzeigen. Beschädigungen oder Verluste durch den Transport entbinden den Kunden nicht von der vollen Zahlung des Kaufpreises an uns. Der Kunde tritt im Voraus alle Ansprüche gegenüber Dritten, die aufgrund einer Beschädigung oder des Verlustes bei Transport bestehen, an uns ab. Wir nehmen die Abtretung an. Diese Abtretung und etwaige Leistungen der Transportversicherung erfolgen erfüllungshalber.

## 4. Lieferzeit und Lieferung

Die in der Auftragsbestätigung angegebene Lieferzeit ist ein ca-Termin und unter Beachtung aller bekannten Fakten ermittelt. Ändern sich diese bis zum Ablauf der Lieferzeit ohne unser Verschulden oder behindern andere, von uns nicht zu verantwortende Ereignisse die fristgerechte Lieferung, so verlängert sich die Lieferzeit angemessen.

Lieferverzögerungen durch von uns nicht zu vertretende Betriebsstörungen, behördliche Maßnahmen oder höhere Gewalt führen zu einer angemessenen Verlängerung der Lieferfrist. Höhere Gewalt liegt auch vor bei Arbeitskampfmaßnahmen einschließlich Streiks und rechtmäßigen Aussperrungen in unserem Betrieb oder bei unseren Vorlieferanten. Ansprüche des Kunden auf Schadensersatz sind in diesem Falle ausgeschlossen. Wir sind zu Teillieferungen berechtigt, soweit diese das zumutbare Mindestmaß nicht unterschreiten.

## 5. Zahlung, Aufrechnung, Zurückbehaltungsrechte

Die Zahlungen sind fällig innerhalb von 30 Tagen nach Rechnungsdatum ohne jeden Abzug. Die Erfüllung von Zahlungspflichten tritt am Tag des Geldeingangs bei uns bzw. unserer Bank ein. Alle Zahlungen haben spesen- und portofrei für uns zu erfolgen.

Bei Zahlungsverzug sind wir berechtigt, Zinsen in Höhe des von uns für die Inanspruchnahme entsprechenden Bankkredites gezahlten Zinssatzes, mindestens aber in Höhe von 8 Prozentpunkten über dem von der Europäischen Zentralbank festgesetzten und von der Deutschen Bundesbank im Bundesanzeiger bekanntgemachten jeweiligen Basiszinssatz p.a. zu berechnen. Die Geltendmachung von Fälligkeitszinsen (§ 353 HGB) in gleicher Höhe, eines weitergehenden Verzugschadens sowie unserer gesetzlichen Rechte bleibt vorbehalten.

Eine Aufrechnung durch den Kunden kann nur erfolgen, wenn seine Gegenansprüche rechtskräftig festgestellt sind, unbestritten oder von uns anerkannt sind. Die Ausübung eines Zurückbehaltungsrechts durch den Kunden wegen Ansprüchen, die auf einem anderen Vertragsverhältnis beruhen, ist ausgeschlossen. Zurückbehaltungsrechte sind auch wegen Ansprüchen ausgeschlossen, die auf demselben Vertragsverhältnis beruhen, soweit diese Ansprüche bestritten und nicht rechtskräftig festgestellt sind.

Liegen nach unserer Beurteilung Umstände vor, die Zweifel an der Kreditwürdigkeit des Kunden begründen, sind wir berechtigt, für noch ausstehende Lieferungen unter Fristsetzung von mindestens einer Woche Sicherheit durch Vorauszahlung oder durch Bankbürgschaft (nach Wahl des Kunden) zu fordern und nur Zug um Zug gegen eine solche Sicherheit oder gegen Zahlung zu leisten.

## 6. Eigentumsvorbehalt und Pfandrecht

Die gelieferte Ware (Vorbehaltsware) bleibt bis zur vollständigen Erfüllung aller unserer zum Zeitpunkt des jeweiligen Vertragsabschlusses bestehenden Zahlungsforderungen aus der Geschäftsverbindung mit dem Kunden unser Eigentum. Die Vorbehaltsware bleibt darüber hinaus bis zur völligen Bezahlung unserer künftigen Zahlungsforderungen unser Eigentum. Bei laufender Rechnung sichert die Vorbehaltsware unsere jeweilige Saldoforderung.

Der Kunde ist nicht berechtigt, unsere Vorbehaltsware an Dritte zu verpfänden oder zur Sicherung zu übereignen oder die Anwartschaften auf die Vorbehaltsware abzutreten oder zu verpfänden. Bei Pfändungen oder Beschlagnahme der Vorbehaltsware durch Dritte einschließlich der Geltendmachung von Pfandrechten wie Vermieterpfandrechten und bei sonstigen Beeinträchtigungen unserer Sicherungsrechte ist uns sofort Mitteilung unter Beifügung der entsprechenden Unterlagen zu machen. Die Kosten einer Intervention durch uns gehen, soweit sie nicht vom jeweiligen Dritten zu erlangen sind, zu Lasten des Kunden.

Erwirbt der Kunde die Vorbehaltsware zum Zweck des Weiterverkaufs, ist er nur berechtigt, sie im ordnungsgemäßen Geschäftsgang zu veräußern. Ist die Vorbehaltsware nicht zum Weiterverkauf bestimmt, ist eine Weiterveräußerung während der Dauer des Eigentumsvorbehalts ohne unsere vorherige Zustimmung unzulässig. Die Weiterveräußerung ist auch

unzulässig, wenn die entstehende Forderung von früheren Verfügungen des Kunden zugunsten Dritter erfasst wird, beispielsweise durch eine Globalzession. Die aus einem Verkauf von Vorbehaltsware entstehenden Forderungen werden schon jetzt mit Wirkung zum Zeitpunkt ihrer Entstehung in voller Höhe mit allen Neben- und Sicherungsrechten an uns abgetreten. Wir nehmen hiermit die Abtretung an. Wenn Vorbehaltsware zusammen mit anderen Waren verkauft wird, erfolgt die Abtretung in Höhe des Betrages, den wir dem Kunden für die betroffene Vorbehaltsware anteilig fakturiert haben. Alle Abtretungen erfolgen jeweils erstrangig für uns.

Nimmt der Kunde die Forderungen aus einer Weiterveräußerung von Vorbehaltsware in ein mit seinen Abkäufern bestehendes Kontokorrentverhältnis auf, so sind die jeweiligen anerkannten Saldoforderungen und die Schlusssaldoforderung insoweit an uns abgetreten, wie darin Einzel(teil)forderungen enthalten sind, die nach den vorstehenden Bestimmungen abgetreten gewesen wären, wenn es sich nicht um in das Kontokorrent einzustellende Forderungen gehandelt hätte. Der Kunde kann, solange er seinen Zahlungsverpflichtungen gegenüber nachkommt, die Forderungen aus der Weiterveräußerung von Vorbehaltsware für sich im ordnungsgemäßen Geschäftsgang einziehen. Die Abtretung der Forderungen ist ausgeschlossen. Dies gilt nicht im Falle der Abtretung zum Zwecke der Forderungseinziehung im Wege des Factorings, wenn gleichzeitig die Verpflichtung des Factors begründet wird, die Gegenleistung in Höhe unseres Forderungsanteils solange unmittelbar an uns zu bewirken, als noch Forderungen unsererseits gegen den Kunden bestehen.

Mit dem Zahlungsverzug des Kunden von mehr als 1 Monat, der Zahlungseinstellung des Kunden, einem Scheck- oder Wechselprotest beim Kunden (soweit wir in irgendeiner Weise Begünstigter dieses Schecks oder Wechsels sind), einer erfolgten Pfändung von Vorbehaltsware oder der Beantragung der Eröffnung des Insolvenzverfahrens oder eines gerichtlichen oder außergerichtlichen Vergleichsverfahrens über das Vermögen des Kunden erlischt das Recht des Kunden zur Weiterveräußerung der Vorbehaltsware und das Recht zum Einzug der Forderungen. Wir sind über die vorstehenden Ereignisse unverzüglich zu informieren. Es ist uns eine Aufstellung über vorhandene Vorbehaltsware zu übersenden. Die Vorbehaltsware ist gesondert zu lagern und auf unser Verlangen unverzüglich an uns herauszugeben. Wir sind außerdem zum Einzug der an uns abgetretenen Forderungen berechtigt. Nach Rücktritt vom Vertrag bzw. nach Fristsetzung gemäß § 323 BGB und fruchtlosem Ablauf der Frist sind wir berechtigt, zurückgenommene Vorbehaltsware frei zu verwerten.

An Gegenständen, die uns von unseren Kunden zur Ausführung eines Werkvertrages überlassen werden, ist ein Pfandrecht für alle unsere werkvertraglichen Forderungen begründet. Dies gilt auch für Forderungen, die aus zurückliegenden und zukünftigen Werkverträgen des Kunden mit uns resultieren.

Soweit unsere besicherten Forderungen durch Vorbehaltsware

und / oder Abtretung oder sonstige Sicherheiten nicht nur vorübergehend zu mehr als 110 % besichert sind, werden wir auf Verlangen des Kunden nach eigener Wahl bis zur vorstehenden Grenze Sicherungsrechte freigeben. Bei der Bewertung der Sicherheiten ist vom realisierbaren Erlös bei Verwertung der Sicherheiten auszugehen. Forderungen sind nach den Grundsätzen ordnungsgemäßer Buchhaltung zu bewerten und ggf. abzuzinsen.

### 7. Gewährleistung

Der Kunde ist verpflichtet, die gelieferte Ware unverzüglich ordnungsgemäß auf seine Kosten zu untersuchen und etwaige Mängel sowie Falschlieferungen oder Minderungen uns gegenüber unverzüglich schriftlich anzuzeigen. Für die Anzeige gilt eine Ausschlussfrist von einer Woche ab Erhalt der Lieferung. Verdeckte Mängel sind uns unverzüglich nach Entdeckung schriftlich anzuzeigen.

Etwaige Mängel einer Teillieferung berechtigen nicht zur Zurückweisung des Restes der abgeschlossenen Menge, es sei denn, der Kunde kann nachweisen, dass die Annahme nur eines Teils der Lieferung unter Berücksichtigung der Umstände für ihn unzumutbar ist.

Schäden, die durch äußeren Einfluss, unsachgemäße Behandlung, mangelhafte Bedienung, gewöhnliche Abnutzung oder Korrosion entstanden sind, sind von der Gewährleistung ausgenommen. Dies gilt insbesondere, wenn Mängel dadurch entstehen, dass das gelieferte Produkt nicht entsprechend der Bedienungsanleitung betrieben oder gewartet wird oder dass andere als von uns empfohlene Ersatz-, Einweg- oder Verbrauchsmaterialien verwendet werden. Gewährleistungsansprüche verjähren in einem Jahr ab Gefahrübergang.

Von uns gegebene Garantiefristen sind Gewährleistungsfristen. Maße, Leistungsbeschreibungen und sonstige Angaben über die Beschaffenheit des Liefergegenstandes dienen der Spezifikation. Es handelt sich nicht um die Zusicherung von Eigenschaften, die Gegenstand einer Garantie sind.

Gewährleistungsansprüche des Kunden beschränken sich auf einen Nachbesserungs- oder Ersatzlieferungsanspruch nach unserer Wahl. Führen die Nachbesserungsversuche oder die Ersatzlieferung nicht innerhalb angemessener Zeit zum Erfolg, hat der Kunde wahlweise ein Recht auf Rücktritt oder Minderung. Dieses Recht ist beschränkt auf die betroffene Lieferung, soweit eine derartige Beschränkung aufgrund der Natur der Sache für den Kunden nicht unzumutbar ist. Falls die vereinbarten Liefermengen nicht erreicht werden, hat der Kunde nach Fehlschlagen der Mängelbeseitigung lediglich Anspruch auf angemessene Minderung. Dies gilt nicht, wenn die Leistungsparameter ausdrücklich zugesichert sind oder die Übernahme des Liefergegenstandes unter den gegebenen Umständen unzumutbar ist. Gewährleistungsansprüche für erbrachte Nachbesserungen verjähren in drei Monaten nach

Abschluss der Nachbesserung oder Ersatzlieferung, jedoch nicht vor Ablauf der ursprünglichen Verjährungsfrist.

Die vorstehenden Begrenzungen und Beschränkungen unserer Gewährleistung greifen nicht, sofern die Gewährleistungsansprüche auf Vorsatz oder grober Fahrlässigkeit unsererseits, unserer leitenden Angestellten oder unserer Erfüllungsgehilfen beruhen oder durch unser Verschulden bzw. das Verschulden unserer leitenden Angestellten oder Erfüllungsgehilfen Schäden an Leben, Körper oder Gesundheit entstanden sind oder wir eine abweichende Beschaffenheits- oder Haltbarkeitsgarantie abgegeben haben. Weitergehende Ansprüche, insbesondere Ansprüche auf Schadensersatz, sind nach Maßgabe der Regelungen in Ziff. 9 (Haftung) beschränkt. Dies gilt insbesondere für Mangelfolgeschäden.

### 8. Haftung

Eine Haftung auf Schadensersatz gegenüber dem Kunden wegen der schuldhaften Verletzung vertraglicher oder außervertraglicher Pflichten ist ausgeschlossen. Der Ausschluss erstreckt sich insbesondere auch auf den Ersatz von entgangenem Gewinn oder für Folgeschäden. Der Haftungsausschluss gilt nicht bei Vorsatz oder grober Fahrlässigkeit unsererseits oder bei Vorsatz oder grober Fahrlässigkeit unserer leitenden Angestellten oder Erfüllungsgehilfen. Der Haftungsausschluss gilt weiter nicht, soweit durch unser Verschulden oder das Verschulden unserer leitenden Angestellten oder Erfüllungsgehilfen Leben, Körper oder Gesundheit verletzt worden sind. Der Haftungsausschluss greift auch nicht, soweit wir oder unsere leitenden Angestellten oder Erfüllungsgehilfen wesentliche Vertragspflichten leicht fahrlässig verletzt haben.

Bei Verletzung wesentlicher Vertragspflichten haften wir aber nur auf den Ersatz des zum Zeitpunkt des Vertragsabschlusses oder der Begehung der Pflichtwidrigkeit vorhersehbaren Schadens. Diese Haftungsbegrenzung gilt nicht, soweit Leben, Körper oder Gesundheit verletzt worden sind. Tritt durch unser Verschulden ein Lieferverzug ein oder wird uns schuldhaft die Lieferung unmöglich, so beschränken sich die Schadensersatzansprüche auf den nachgewiesenen Schaden, höchstens jedoch auf 8 % des Wertes vom Liefer- oder Leistungsgegenstand, der nicht in zweckdienlicher Weise in Gebrauch genommen werden kann. Diese Haftungsbegrenzung gilt nicht bei Vorsatz oder bei grober Fahrlässigkeit unsererseits bzw. unserer leitenden Angestellten oder Erfüllungsgehilfen oder wenn durch die von uns oder unseren leitenden Angestellten oder Erfüllungsgehilfen verschuldete Lieferverzögerung Leben, Körper oder Gesundheit verletzt worden sind. Die vorstehenden Haftungsausschlüsse und -begrenzungen gelten nicht, soweit der Schaden durch die bestehende Betriebshaftpflichtversicherung ersetzt wird. Ansprüche nach dem Produkthaftungsgesetz bleiben unberührt.

### 9. Rückgaben

Rückgaben von ordnungsgemäßer Ware bedürfen unserer vorherigen Zustimmung. Dies gilt insbesondere bei Ware, die aufgrund eines Werkvertrages geliefert wurde. Im Falle der Rücknahme berechnen wir 10 % des Warenwertes, mindestens jedoch € 25,00 als anteilige Bearbeitungskosten, wenn nicht unsere Zustimmung von weitergehenden Leistungen des Kunden abhängig gemacht wird.

### 10. Salvatorische Klausel

Sollten eine oder mehrere Bestimmungen des zwischen uns und dem Kunden geschlossenen Vertrages aus Gründen, die nicht auf dem Gesetz zur Regelung der Allgemeinen Geschäftsbedingungen beruhen, unwirksam sein oder werden, bleibt die Wirksamkeit der übrigen Bestimmungen des Vertrages unberührt. An Stelle der unwirksamen Bestimmung tritt mit Rückwirkung diejenige wirksame, die dem von den Parteien bei Abschluss des Vertrages gewollten Zweck am nächsten kommt. Entsprechendes gilt bei einer Lücke im Vertrag.

### 11. Erfüllungsort und Gerichtsstand

Erfüllungsort für die Zahlungsverpflichtungen des Kunden ist Hamburg, für die Lieferung das jeweilige Versandlager. Gerichtsstand für alle Streitigkeiten mit Kaufleuten, juristischen Personen des öffentlichen Rechts und öffentlich-rechtlichen Sondervermögen ist Hamburg.

Hamburg, November 2015

## Vertrieb Deutschland



**Eppendorf Vertrieb Deutschland GmbH**  
Peter-Henlein-Straße 2 · 50389 Wesseling-Berzdorf  
Tel. +49 1803 255911\* · Tel. +49 2232 418-0  
Fax +49 2232 418-155  
(\*9 Cent/Min. aus dem dt. Festnetz; Mobilfunk max. 0,42 €/Min)



**Eppendorf Vertrieb Deutschland GmbH**  
Service Center · Barkhausenweg 1  
22339 Hamburg  
Tel. +49 1803 355911\* · Fax +49 40 53801-787  
(\*9 Cent/Min. aus dem dt. Festnetz; Mobilfunk max. 0,42 €/Min)



**www.eppendorf.de**  
**vertrieb@eppendorf.de**

## Vertrieb Österreich



**Eppendorf Austria GmbH**  
Ignaz-Köck-Straße 10/2. OG · 1210 Wien  
Austria  
Tel.: +43 1 890 13 64 - 0 · Fax: +43 1 890 13 64 - 20



**Eppendorf Austria GmbH**  
Ignaz-Köck-Straße 10/2. OG · 1210 Wien  
Austria  
Tel.: +43 1 890 13 64 - 0 · Fax: +43 1 890 13 64 - 20



**www.eppendorf.at**  
**eppendorf@eppendorf.at**

Eppendorf Bioprocessing-Katalog. Weitere Informationen unter [www.eppendorf.de/katalog](http://www.eppendorf.de/katalog).

