

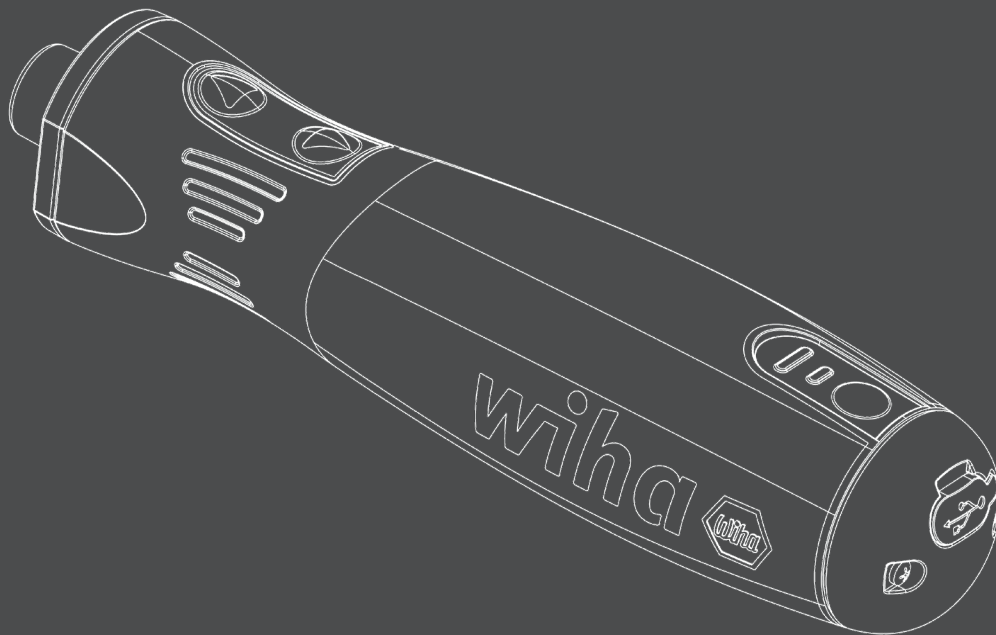

speedE[®] PocketDrive

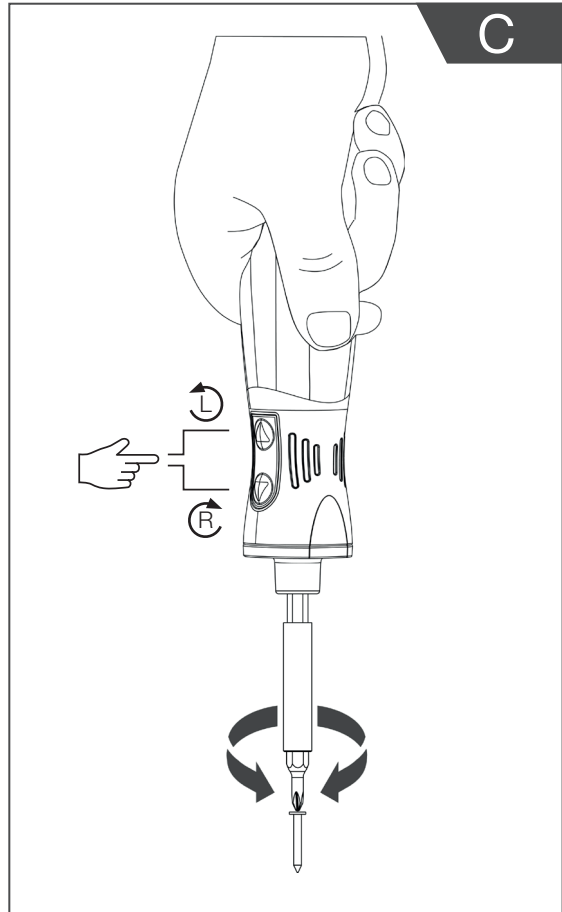

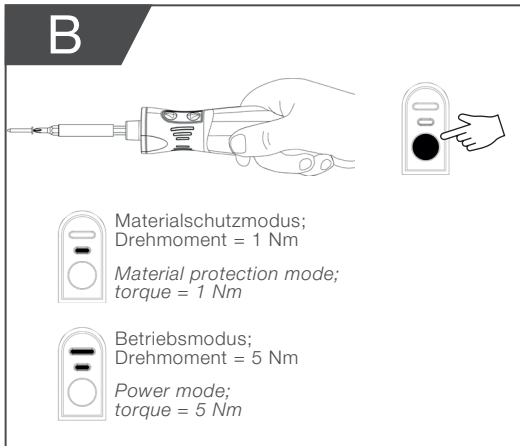

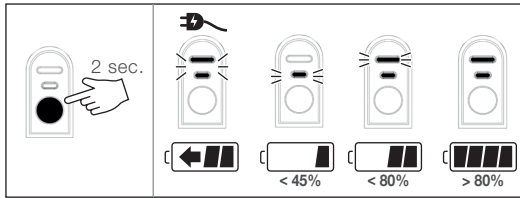
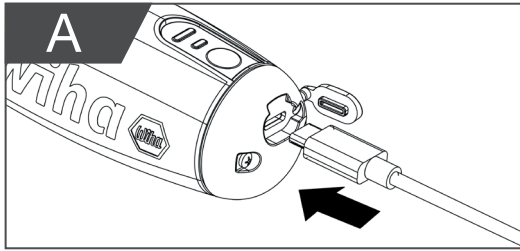
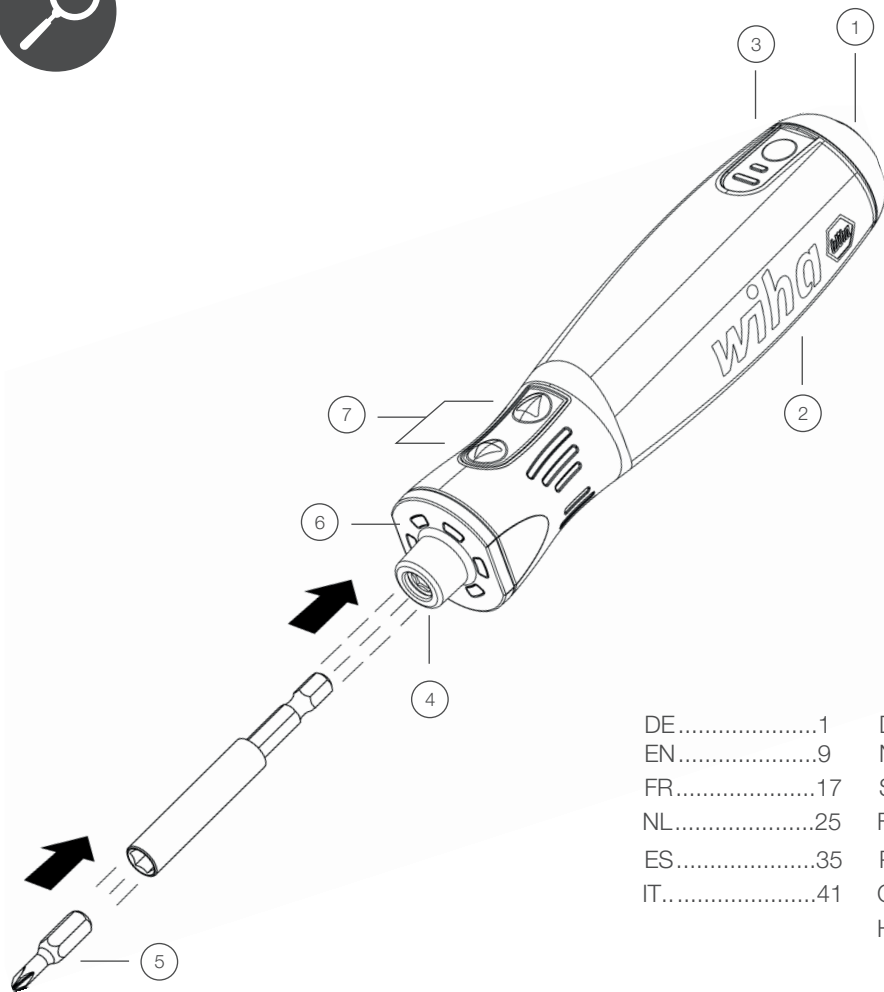

DE.....	1	DA.....	49
EN.....	9	NO.....	57
FR.....	17	SV.....	65
NL.....	25	FI.....	73
ES.....	35	PL.....	81
IT.....	41	CS.....	89
		HU.....	97

Übersicht	2
Zu dieser Anleitung	2
Symbole in dieser Anleitung	2
Lieferumfang	2
Legende zur Übersichtsgrafik	2
Symbole auf Ihrem speedE® PocketDrive	2
Bestimmungsgemäße Verwendung	2
Restgefahren	3
Zu Ihrer Sicherheit	3
Bedienung	6
Laden	6
LED-Lampe ein- und ausschalten	6
Einsetzen der Bits oder des Bithalters	6
Schrauben hinein- und herausschrauben	7
Nach dem Gebrauch	7
Pflege	7
Verstauen, tragen und transportieren	7
Technische Daten	8
Entsorgung.....	8
Wartung und Fehlerbehebung	8
Service und Garantie.....	8
Technische Daten	8

Zu dieser Anleitung

Originalbetriebsanleitung

Diese Anleitung ermöglicht den sicheren und effizienten Umgang mit dem E-Schraubendreher „speedE® PocketDrive“. Bewahren Sie diese Anleitung für spätere Verwendung auf! Lesen Sie diese Anleitung vor Beginn aller Arbeiten. Voraussetzung für sicheres Arbeiten ist die Einhaltung aller Sicherheitshinweise und Handlungsanweisungen in dieser Anleitung. Halten Sie die örtlichen Unfallverhütungsvorschriften und allgemeinen Sicherheitsbestimmungen für den Einsatzbereich des speedE® PocketDrive ein.

Diese Anleitung ist urheberrechtlich geschützt.

Die Überlassung dieser Anleitung an Dritte, Vervielfältigungen in jeglicher Art und Form – auch auszugsweise – sowie die Verwertung und/oder Mitteilung des Inhalts sind ohne schriftliche Genehmigung der Wiha Werkzeuge GmbH, im Folgenden „Hersteller“, außer für interne Zwecke nicht gestattet. Zuwiderhandlungen verpflichten zu Schadenersatz. Der Hersteller behält sich das Recht vor, zusätzliche Ansprüche geltend zu machen.

© Wiha Werkzeuge GmbH

Symbole in dieser Anleitung



WARNUNG!

Diese Kombination aus Symbol und Signalwort weist auf eine möglicherweise gefährliche Situation hin, die zum Tod oder zu schweren Verletzungen führen kann, wenn sie nicht gemieden wird.



UMWELTSCHUTZ!

Diese Kombination aus Symbol und Signalwort weist auf mögliche Gefahren für die Umwelt hin.



INFO!

Dieses Symbol hebt nützliche Tipps und Empfehlungen sowie Informationen für einen effizienten und störungsfreien Betrieb hervor.

Lieferumfang

- speedE® PocketDrive
- USB Ladekabel Typ-C
- Bedienungsanleitung
- Aufbewahrungstasche
- 30 x 1/4"-25mm Standard Bits
- 1 x 1/4"-58mm magnetischer Bithalter

Legende zur Übersichtsgrafik

- | | | | |
|---|--|---|----------------------|
| ① | USB-C Ladeanschluss | ④ | Bit-Aufnahme 6,35 mm |
| ② | Schraubendreher-Griff | ⑤ | 30 x 1/4" 25 mm Bits |
| ③ | Power Schalter
Zwei Lichter = Power-Modus
Ein Licht =
Materialschutzmodus | ⑥ | LED-Licht |
| | | ⑦ | Schalter |

Symbole auf Ihrem speedE® PocketDrive



Anleitung lesen!

Dieses Symbol weist darauf hin, die mitgelieferte Anleitung zu lesen.

Bestimmungsgemäße Verwendung

Der E-Schraubendreher speedE® PocketDrive ist ausschließlich dazu bestimmt, metrische Schrauben in vorgebohrte Werkstoffe hineinzuschrauben und festzuziehen oder die Schrauben herauszuschrauben und zu lösen. Durch die elektrische Schraubunterstützung wird dem Benutzer das Schrauben erleichtert. Es dürfen lediglich die Bits vom Hersteller verwendet werden und dabei muss auf die korrekte Verwendung der Schraubenkopftypen geachtet werden.



Die LED-Lampe des speedE® PocketDrive kann als Taschenlampe genutzt werden.

ZU IHRER SICHERHEIT

Fehlgebrauch

Jede über die bestimmungsgemäße Verwendung hinausgehende oder andersartige Benutzung gilt als Fehlgebrauch. Insbesondere folgende Punkte beachten:

- Das elektrische Abschalten des Motors nicht als Drehmomentwerkzeug verwenden.
- Den speedE® PocketDrive nicht zum Hebeln oder als Meißel benutzen.
- Vermeiden Sie Stöße auf den Ladeanschluss.
- Den speedE® PocketDrive nicht erhitzen und deformieren.
- Der speedE® PocketDrive ist nicht für den Dauerbetrieb geeignet.

Restgefahren



WARNUNG! Lesen Sie alle Sicherheitshinweise, Anweisungen, Bilderungen und technischen Daten, mit denen dieses Elektrowerkzeug versehen ist.

Versäumnisse bei der Einhaltung der nachfolgenden Anweisungen können elektrischen Schlag, Brand und/oder schwere Verletzungen verursachen.

Bewahren Sie alle Sicherheitshinweise und Anweisungen für die Zukunft auf.

Arbeitsplatzsicherheit

- **Halten Sie Ihren Arbeitsbereich sauber und gut beleuchtet.** Unordnung oder unbeleuchtete Arbeitsbereiche können zu Unfällen führen.
- **Arbeiten Sie mit dem Elektrowerkzeug nicht in explosionsgefährdeter Umgebung, in der sich brennbare Flüssigkeiten, Gase oder Stäube befinden.** Elektrowerkzeuge erzeugen Funken, die den Staub oder die Dämpfe entzünden können.
- **Halten Sie Kinder und andere Personen während der Benutzung des Elektrowerkzeugs fern.** Bei Ablenkung können Sie die Kontrolle über das Elektrowerkzeug verlieren.

Elektrische Sicherheit

- **Der Anschlussstecker des Ladegeräts muss in die Steckdose passen. Der Stecker darf in keiner Weise verändert werden.** Verwenden Sie keine Adapterstecker. Unveränderte Stecker und passende Steckdosen verringern das Risiko eines elektrischen

Schlags.

- **Vermeiden Sie Körperkontakt mit geerdeten Oberflächen wie von Rohren, Heizungen, Herden und Kühlschränken.** Es besteht ein erhöhtes Risiko eines elektrischen Schlags, wenn Ihr Körper geerdet ist.
- **Halten Sie Elektrowerkzeuge von Regen oder Nässe fern.** Das Eindringen von Wasser in ein Elektrowerkzeug erhöht das Risiko eines elektrischen Schlags.
- **Zweckfremden Sie die Anschlussleitung des Ladegeräts nicht, um das Elektrowerkzeug zu tragen, aufzuhängen oder um den Stecker aus der Steckdose zu ziehen. Halten Sie die Anschlussleitung fern von Hitze, Öl, scharfen Kanten oder sich bewegenden Teilen.** Beschädigte oder verwickelte Anschlussleitungen erhöhen das Risiko eines elektrischen Schlags.

Sicherheit von Personen

- **Seien Sie aufmerksam, achten Sie darauf, was Sie tun, und gehen Sie mit Vernunft an die Arbeit mit einem Elektrowerkzeug. Benutzen Sie kein Elektrowerkzeug, wenn Sie müde sind oder unter dem Einfluss von Drogen, Alkohol oder Medikamenten stehen.** Ein Moment der Unachtsamkeit beim Gebrauch des Elektrowerkzeugs kann zu ernsthaften Verletzungen führen.
- **Tragen Sie persönliche Schutzausrüstung und immer eine Schutzbrille.** Das Tragen persönlicher Schutzausrüstung, wie Staubmaske, rutschfeste Sicherheitsschuhe, Schutzhelm oder Gehörschutz, je nach Art und Einsatz des Elektrowerkzeugs, verringert das Risiko von Verletzungen.
- **Vermeiden Sie eine unbeabsichtigte Inbetriebnahme Vergewissern Sie sich, dass die elektrische Schraubunterstützung stillgesetzt ist, bevor Sie den Akku entnehmen oder das Elektrowerkzeug tragen.** Wenn Sie beim Tragen des Elektrowerkzeugs den Finger am Ringschalter haben, kann dies zu Unfällen führen.
- **Entfernen Sie Einstellwerkzeuge oder Schraubenschlüssel, bevor Sie das Elektrowerkzeug einschalten.** Ein Werkzeug oder Schlüssel, der sich in einem drehenden Teil des Elektrowerkzeugs befindet, kann zu Verletzungen führen.
- **Vermeiden Sie eine abnormale Körperhaltung. Sorgen**

Sie für einen sicheren Stand und halten Sie jederzeit das Gleichgewicht. Dadurch können Sie das Elektrowerkzeug in unerwarteten Situationen besser kontrollieren.

- **Tragen Sie geeignete Kleidung. Tragen Sie keine weite Kleidung oder Schmuck. Halten Sie Haare und Kleidung fern von sich bewegenden Teilen.** Lockere Kleidung, Schmuck oder lange Haare können von sich bewegenden Teilen erfasst werden.
- **Wiegen Sie sich nicht in falscher Sicherheit und setzen Sie sich nicht über die Sicherheitsregeln für Elektrowerkzeuge hinweg, auch wenn Sie nach vielfachem Gebrauch mit dem Elektrowerkzeug vertraut sind.** Achtloses Handeln kann binnen Sekundenbruchteilen zu schweren Verletzungen führen.

Verwendung und Behandlung des Elektrowerkzeugs

- **Überlasten Sie das Elektrowerkzeug nicht. Verwenden Sie für Ihre Arbeit das dafür bestimmte Elektrowerkzeug.** Mit dem passenden Elektrowerkzeug arbeiten Sie besser und sicherer im angegebenen Leistungsbereich.
- **Benutzen Sie kein Elektrowerkzeug, dessen Schalter defekt ist.** Ein Elektrowerkzeug, das sich nicht mehr ein- oder ausschalten lässt, ist gefährlich und muss repariert werden.
- **Bewahren Sie unbenutzte Elektrowerkzeuge außerhalb der Reichweite von Kindern auf. Lassen Sie keine Personen das Elektrowerkzeug benutzen, die mit diesem nicht vertraut sind oder diese Anweisungen nicht gelesen haben.** Elektrowerkzeuge sind gefährlich, wenn sie von unerfahrenen Personen benutzt werden.
- **Pflegen Sie Elektrowerkzeuge und Einsatzwerkzeuge mit Sorgfalt.** Kontrollieren Sie, ob bewegliche Teile einwandfrei funktionieren und nicht klemmen, ob Teile gebrochen oder so beschädigt sind, dass die Funktion des Elektrowerkzeugs beeinträchtigt ist. Lassen Sie beschädigte Teile vor dem Einsatz des Elektrowerkzeugs reparieren. Viele Unfälle haben ihre Ursache in schlecht gewarteten Elektrowerkzeugen.
- **Verwenden Sie Elektrowerkzeug, Zubehör, Einsatzwerkzeuge usw. entsprechend diesen Anweisungen. Berücksichtigen Sie dabei die Arbeitsbedingungen und die auszuführende Tätigkeit.** Der Gebrauch von Elektrowerkzeugen für andere als die vorgesehenen Anwendungen kann zu gefährlichen Situationen führen.

- **Halten Sie Griffe und Griffflächen trocken, sauber und frei von Öl und Fett.** Rutschige Griffe und Griffflächen erlauben keine sichere Bedienung und Kontrolle des Elektrowerkzeugs in unvorhergesehenen Situationen.
- **Halten Sie das Elektrowerkzeug an den isolierten Griffflächen, wenn Sie Arbeiten ausführen, bei denen die Schraube verborgene Stromleitungen treffen kann.** Der Kontakt der Schraube mit einer spannungsführenden Leitung kann auch metallene Geräteteile unter Spannung setzen und zu einem elektrischen Schlag führen.

Verwendung und Behandlung des Akkus

- **Laden Sie die Akkus nur mit Ladegeräten auf, die vom Hersteller empfohlen werden.** Durch ein Ladegerät, das für eine bestimmte Art von Akkus geeignet ist, besteht Brandgefahr, wenn es mit anderen Akkus verwendet wird.
- **Verwenden Sie nur die dafür vorgesehenen Akkus in den Elektrowerkzeugen.** Der Gebrauch von anderen Akkus kann zu Verletzungen und Brandgefahr führen.
- **Halten Sie den nicht benutzten speedE® PocketDrive fern von Büroklammern, Münzen, Schlüsseln, Nägeln, Schrauben oder anderen kleinen Metallgegenständen, die eine Überbrückung der Kontakte verursachen könnten.** Ein Kurzschluss zwischen den Akkukontakten kann Verbrennungen oder Feuer zur Folge haben.
- **Bei falscher Anwendung kann Flüssigkeit aus dem Akku austreten. Vermeiden Sie den Kontakt damit. Spülen Sie die Flüssigkeit bei zufälligem Kontakt mit Wasser ab. Wenn die Flüssigkeit in die Augen kommt, nehmen Sie zusätzlich ärztliche Hilfe in Anspruch.** Austretende Akkufflüssigkeit kann zu Hautreizungen oder Verbrennungen führen.
- **Benutzen Sie keinen beschädigten oder veränderten Akku.** Beschädigte oder veränderte Akkus können sich unvorhersehbar verhalten und zu Feuer, Explosion oder Verletzungsgefahr führen.
- **Setzen Sie einen Akku keinem Feuer oder zu hohen Temperaturen aus.** Feuer oder Temperaturen über 130 °C können eine Explosion hervorrufen.
- **Befolgen Sie alle Anweisungen zum Laden und laden Sie den Akku oder das Elektrowerkzeug niemals außerhalb des in dieser Anleitung angegebenen Temperaturbereichs (0 – 40**

ZU IHRER SICHERHEIT

°C). Falsches Laden oder Laden außerhalb des zugelassenen Temperaturbereichs kann den Akku zerstören und die Brandgefahr erhöhen.

Service

- **Lassen Sie Ihr Elektrowerkzeug nur von qualifiziertem Fachpersonal und nur mit Original-Ersatzteilen reparieren.** Damit wird sichergestellt, dass die Sicherheit des Elektrowerkzeugs erhalten bleibt.
- **Warten Sie niemals beschädigte Akkus.** Sämtliche Wartung von Akkus sollte nur durch den Hersteller oder bevollmächtigte Kundendienststellen erfolgen.

Sicherheitshinweise für Schraubendreher

- **Halten Sie das Elektrowerkzeug an den isolierten Griffflächen fest, wenn Sie eine Arbeit ausführen, bei der das Befestigungsmittel verborgene Drähte berühren kann.** Befestigungsmittel, die mit einer spannungsführenden Leitung in Berührung kommen, können freiliegende Metallteile des Elektrowerkzeugs unter Spannung setzen und dem Bediener einen elektrischen Schlag versetzen.

Sicherheitshinweise für Ladegeräte

- **Halten Sie das Ladegerät von Regen oder Nässe fern.** Das Eindringen von Wasser in ein Ladegerät erhöht das Risiko eines elektrischen Schlags.
- **Laden Sie die Wiha Li-Ionen-Akkus mit den in den technischen Daten angegebenen Spannungen.** Ansonsten besteht Brand- und Explosionsgefahr.
- **Halten Sie das Ladegerät sauber.** Durch Verschmutzung besteht die Gefahr eines elektrischen Schlags.
- **Überprüfen Sie vor jeder Benutzung Ladegerät, Kabel und Stecker.** Benutzen Sie das Ladegerät nicht, sofern Sie Schäden feststellen. Öffnen Sie das Ladegerät nicht selbst und lassen Sie es nur von qualifiziertem Fachpersonal und nur mit Original-Ersatzteilen reparieren. Beschädigte Ladegeräte, Kabel und Stecker erhöhen das Risiko eines elektrischen Schlags.
- **Betreiben Sie das Ladegerät nicht auf leicht brennbarem**

Untergrund (z. B. Papier, Textilien etc.) bzw. in brennbarer Umgebung. Wegen der beim Laden auftretenden Erwärmung des Ladegerätes besteht Brandgefahr.

- **Beaufsichtigen Sie Kinder.** Damit wird sichergestellt, dass Kinder nicht mit dem Ladegerät spielen.
- **Kinder und Personen, die aufgrund ihrer physischen, sensorischen oder geistigen Fähigkeiten oder ihrer Unerfahrenheit oder Unkenntnis nicht in der Lage sind, das Ladegerät sicher zu bedienen, dürfen dieses Ladegerät nicht ohne Aufsicht oder Anweisung durch eine verantwortliche Person benutzen.** Andernfalls besteht die Gefahr von Fehlbedienung und Verletzungen.

CE-Konformitätserklärung

Wir erklären in alleiniger Verantwortung, dass das unter „Technische Daten“ beschriebene Produkt mit den folgenden Normen und Richtlinien übereinstimmt: EN 12100:2011-03, EN 62841-1:2016, EN 62841-2-2:2015 and EN 60335-1:2020, EN 60335-2-29:2019. Gemäß den Bestimmungen der Richtlinien 2011/65/EU, 2014/35/EU, 2014/30/EU, 2006/42/EC.

Technische Unterlagen (2006/42/EG) finden Sie bei:

Wiha Werkzeuge GmbH
Obertalstraße 3-7
78136 Schonach
Germany



Wilhelm Hahn
Geschäftsführer/Director
Schonach, 30.05.2023

 Erfüllt EU-Vorgaben.

 Erfüllt UK-Vorgaben.

Laden

- !** Verwenden Sie zum Laden des speedE PocketDrive, bei einer Umgebungstemperatur von 0-40°C, nur das vom Hersteller angegebene Ladegerät.

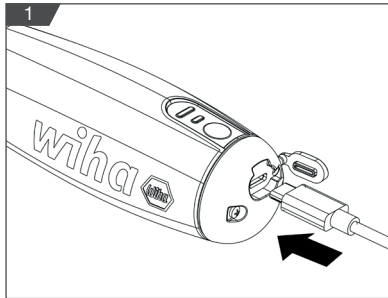

- i** Der Akku im E-Schraubendreher speedE® PocketDrive wird teilgeladen geliefert! Laden Sie den Akku vor dem ersten Einsatz mithilfe des mitgelieferten Kabels und des vom Hersteller empfohlenen Ladegeräts vollständig auf.

Durch Blinken der LED-Lampe wird auf den niedrigen Ladezustand (< 20 %) hingewiesen. Die elektrische Schraubunterstützung funktioniert bis zu einem Ladezustand von 20 %. Danach können Sie speedE® PocketDrive ohne elektrische Schraubunterstützung weiterhin verwenden.

1. Öffnen Sie die Abdeckung des Ladeanschlusses.
2. Stecken Sie das Kabel in den USB-C-Ladeanschluss.
3. Verbinden Sie das USB-A-Kabel mit dem USB-Anschluss des Rechners oder dem Netzadapter und schließen Sie den Netzadapter an die Steckdose an.

- i** Der Ladezustand wird auf der Leistungsanzeige dargestellt. Drücken Sie hierzu den Power-Schalter für 2 Sekunden. Wenn die LED-Anzeige blinkt, bedeutet dies, dass das Gerät geladen wird. Wenn nur die erste LED leuchtet, bedeutet dies, dass der Ladezustand weniger als 45 % beträgt. Wenn die erste LED leuchtet und die zweite LED blinkt, bedeutet dies, dass der Ladezustand unter 80 % liegt. Wenn zwei LED's leuchten, bedeutet dies, dass der Ladezustand größer als 80 % ist.

LED-Lampe ein- und ausschalten

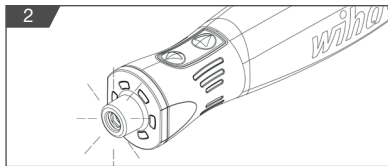

1. Betätigen Sie den Links- oder Rechtsdrehschalter.
2. Die LED-Lampe leuchtet 5 s und schaltet sich danach automatisch aus.

! Sehen Sie nicht direkt in die LED-Lampe.

Einsetzen der Bits oder des Bithalters

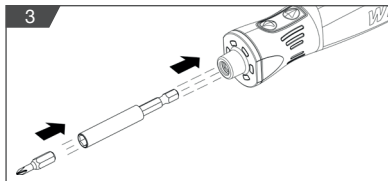

Um Verletzungen zu vermeiden, berühren Sie beim Einsetzen oder Entfernen der Bits den Vorwärts-/Rückwärts- und Hauptschalter nicht.

1. Zum Einsetzen des Bits drücken Sie den Bit oder den Bithalter direkt in das Sechskantfutter, bis der Bit bzw. der Bithalter einrastet.
2. Zum Entfernen des Bits ziehen Sie den Bit oder den Bithalter einfach heraus.

Schrauben hinein- und herausdrehen



Benutzen Sie den speedE® PocketDrive bei Umgebungstemperaturen von 0 – 40 °C.

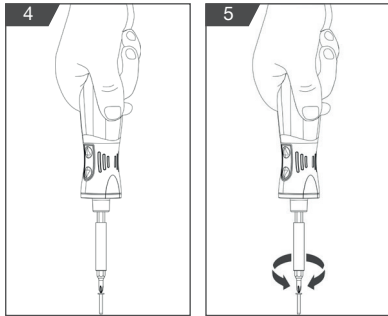

1. Setzen Sie speedE® PocketDrive auf den Schraubenkopf auf.
2. Drücken Sie den Power-Schalter, um zwischen zwei Drehmomentstufen auszuwählen:



Eine LED =
Materialschutzmodus; das
Drehmoment beträgt 1 Nm



Zwei LED's = Betriebsmodus; das
Drehmoment beträgt 5 Nm

3. Starten Sie die Schraubunterstützung des speedE® PocketDrive durch Drücken des Schalters.
Betätigen Sie den Rechtsdrehschalter zum Festziehen der Schraube.
Betätigen Sie den Linksdrehschalter zum Lösen der Schraube.

Pflege

Reinigen Sie den speedE® PocketDrive regelmäßig durch Abwischen mit einem leicht angefeuchteten Lappen. Halten Sie die Griffflächen trocken, sauber und frei von Öl und Fett. Kontrollieren Sie regelmäßig, ob die beweglichen Teile des speedE® PocketDrive einwandfrei funktionieren, nicht klemmen, nicht abgebrochen und nicht beschädigt sind.

Verstauen, tragen und transportieren

Die enthaltenen Li-Ionen-Akkus unterliegen den Anforderungen des Gefahrgutrechts. Die Li-Ionen-Akkus können durch den Benutzer ohne weitere Auflagen auf der Straße transportiert werden.

Beim Versand durch Dritte sind besondere Anforderungen an Verpackung und Kennzeichnung zu beachten. Ziehen Sie bei der Vorbereitung des Versandstücks ein Gefahrgut-Experte hinzu.

Dieses Werkzeug ist mit einem Lithium-Ionen-Akku ausgestattet. Zur Erzielung einer möglichst langen Akkulebensdauer wird Folgendes empfohlen:

- Bewahren Sie das Werkzeug bei einer Temperatur von -10°C bis 50°C und an einem trockenen Ort auf.
- Lagern Sie das Werkzeug mit einem Ladezustand von 30–50%.
- Laden Sie das Werkzeug nach einer Lagerzeit von jeweils sechs Monaten vollständig auf, und verwenden Sie es dann.
- Lagern Sie das Werkzeug nicht bei einer Umgebungstemperatur von mehr als 50°C.
- Trennen Sie vor der Durchführung von Reinigungs- oder Wartungsarbeiten stets das Ladegerät vom Werkzeug, um schwere Verletzungen zu vermeiden. Zerlegen Sie das Werkzeug niemals. Wenden Sie sich bei Reparaturen an Ihren Händler / Vertriebspartner oder an info.de@wiha.com.
- Bewahren Sie das Produkt beim Transport sicher auf, um unbeabsichtigte Verletzungen zu vermeiden.
- Der Akku kann nicht ausgetauscht werden.

Entsorgung

Gefahr für die Umwelt durch falsche Entsorgung! Durch falsche Entsorgung können Gefahren für die Umwelt entstehen.



- Entsorgen Sie Ihren speedE® PocketDrive niemals im Restmüll.
- Lassen Sie Elektroschrott und Elektronikkomponenten von zugelassenen Fachbetrieben entsorgen.
- Holen Sie Im Zweifel Auskunft zur umweltgerechten Entsorgung bei der örtlichen Kommunalbehörde oder speziellen Entsorgungsfachbetrieben ein.

Wartung und Fehlerbehebung

Der speedE® PocketDrive ist wartungsfrei und muss nicht geschmiert werden. Das Produkt nicht öffnen. Wenn speedE® PocketDrive nicht mehr funktionsfähig ist, wenden Sie sich an eine autorisierte Kundendienststelle für Wiha – Elektrowerkzeuge. Lassen Sie beschädigte Teile vor dem Einsatz reparieren. Führen Sie keine Fehlerbehebungen selbstständig durch! Geben Sie bei allen Rückfragen und Ersatzteilbestellungen die Artikelnummer laut Typenschild Ihres speedE® PocketDrive an. Informationen zu Reparatur und Wartung Ihres speedE® PocketDrive, Explosionszeichnungen und Informationen zu Ersatzteilen finden Sie auch unter: www.wiha.com

Service und Garantie

Bei Verlust des Typenschildes erlischt jeglicher Garantieanspruch! Das Typenschild finden Sie auf dem vorderen Deckel bei der LED-Lampe.

Kundendienst

Wiha Werkzeuge GmbH
Obertalstraße 3 – 7
78136 Schonach
GERMANY

Tel.: +49 77-22 959-0
Fax: +49 77-22 959-160
E-Mail: info.de@wiha.com
Website: www.wiha.com

Technische Daten

Artikelnummer	592T101
Bestellnummer	45791
Nennspannung	3,7 V DC
Leerlaufdrehzahl	280 min ⁻¹
Max. elektrisches Drehmoment	1,0 Nm / 5,0 Nm
Max. Drehmoment manuell	12 Nm
Schutzart	IP 54
Temperatur der Ladeumgebung	0 - 40 °C
Batteriekapazität	1500 mAh
Anzahl der Akkuzellen	1
Empfohlenes Ladegerät	5V-2A
Ladezeit	60 min
Gewicht (ohne Bit)	329 g
Dimensionen	203 x 76 x 183 mm

LIST OF CONTENTS

Overview	10
About these instructions	10
Symbols in these instructions	10
Delivery contents	10
Legend for the overview graphic	10
Symbols on your speedE® PocketDrive.....	10
Proper use	10
Residual risks.....	11
For your safety	11
Operation	14
Charging.....	14
Switching the LED lamp on and off.....	14
Installing the bits or extension rod	14
Fastening and loosening screws	15
After use	15
Care	15
Storage, carrying and transporting	15
Technical specification	16
Disposal	16
Maintenance and troubleshooting	16
Service and warranty	16
Technical specification	16

About these instructions

Original operating instructions

These instructions facilitate the safe and effective operation of the „speedE® PocketDrive“ e-screwdriver. Keep these instructions for future reference! Read these instructions prior to commencing any work. A prerequisite for safe operation is compliance with all safety instructions and operational directives in this publication. Observe the local accident prevention regulations and general safety requirements for the types of application for which the speedE® PocketDrive is to be used.

These instructions are copyright protected.

Except for internal purposes, disseminating these instructions to third parties, duplication of any kind, even of excerpts, as well as the exploitation and/or disclosure of the contents is not permissible without the written approval of Wiha Werkzeuge GmbH, subsequently referred to as the „Manufacturer“. Violations shall require compensation. The Manufacturer reserves the right to assert additional claims.

© Wiha Werkzeuge GmbH

Symbols in these instructions



WARNING!

This combination of symbol and signal word indicates a potentially dangerous situation that can lead to death or serious injury if not avoided.



ENVIRONMENTAL CONSERVATION

This combination of symbol and signal word indicates risk to the environment.









INFORMATION

This symbol emphasizes useful tips and recommendations as well as information for efficient and trouble-free operation.

Delivery contents

- speedE® PocketDrive
- Cable USB Type-C
- Manual
- Soft Bag
- 30 x 1/4"-25mm Standard bits
- 1 x 1/4"-58mm Magnetic Bit Holder

Legend for the overview graphic

	USB-C charge Port		6.35mm Bit chuck
	Screwdriver Handle		30 x 1/4" 25 mm bits
	Power switch Two lights = power mode One light = material protection mode		LED light
			Switch

Symbols on your speedE® PocketDrive



Read the instructions!

This symbol instructs the user to read the instructions included.

Proper use

The e-screwdriver speedE® PocketDrive is exclusively intended for fastening and tightening screws or to remove the screws and loosen them. It is intended for machine screws in pre-drilled or self-tap screw in soft materials. The electric screw fastening support makes it easier to fasten screws.



The LED lamp on the speedE® PocketDrive can be used as a torch.

FOR YOUR SAFETY

Improper use

Any use beyond and differing from the proper use is considered improper use. In particular, observe the following points:

- Do not use the electric cut out on the engine as a torque tool.
- Do not use the speedE® PocketDrive for levering or chiseling.
- Avoid impact on the charge port
- Do not heat or deform speedE® PocketDrive.
- speedE® PocketDrive is not suitable for continuous operation.

Residual risks



Read all safety warnings, instructions, illustrations and specifications provided with this power tool.

Failure to follow all instructions listed below may result in electric shock, fire and/or serious injury.

Save all warnings and instructions for future reference.

Work area safety

- **Keep work area clean and well lit.** Cluttered or dark areas invite accidents.
- **Do not operate power tools in explosive atmospheres, such as in the presence of flammable liquids, gases or dust.** Power tools create sparks which may ignite the dust or fumes.
- **Keep children and bystanders away while operating a power tool.** Distractions can cause you to lose control.

Electrical safety

- **Power tool plugs must match the outlet. Never modify the plug in any way.** Do not use any adapter plugs with earthed (grounded) power tools. Unmodified plugs and matching outlets will reduce risk of electric shock.
- **Avoid body contact with earthed or grounded surfaces, such as pipes, radiators, ranges and refrigerators.** There is an increased risk of electric shock if your body is earthed or grounded.
- **Do not expose power tools to rain or wet conditions.** Water entering a power tool will increase the risk of electric shock.
- **Do not abuse the cord. Never use the cord for carrying, pulling or unplugging the power tool. Keep cord away from heat, oil, sharp edges or moving parts.** Damaged or entangled

cords increase the risk of electric shock.

Personal safety

- **Stay alert, watch what you are doing and use common sense when operating a power tool. Do not use a power tool while you are tired or under the influence of drugs, alcohol or medication.** A moment of inattention while operating power tools may result in serious personal injury.
- **Use personal protective equipment. Always wear eye protection.** Protective equipment such as a dust mask, non-skid safety shoes, hard hat or hearing protection used for appropriate conditions will reduce personal injuries.
- **Prevent unintentional starting. Ensure the switch is in the off-position before connecting to power source and/or battery pack, picking up or carrying the tool.** Carrying power tools with your finger on the switch or energising power tools that have the switch on invites accidents.
- **Remove any adjusting key or wrench before turning the power tool on.** A wrench or a key left attached to a rotating part of the power tool may result in personal injury.
- **Do not overreach. Keep proper footing and balance at all times.** This enables better control of the power tool in unexpected situations.
- **Dress properly. Do not wear loose clothing or jewellery. Keep your hair and clothing away from moving parts.** Loose clothes, jewellery or long hair can be caught in moving parts.
- **Do not let familiarity gained from frequent use of tools allow you to become complacent and ignore tool safety principles.** A careless action can cause severe injury within a fraction of a second.

Power tool use and care

- **Do not force the power tool. Use the correct power tool for your application.** The correct power tool will do the job better and safer at the rate for which it was designed.
- **Do not use the power tool if the switch does not turn it on and off.** Any power tool that cannot be controlled with the switch is dangerous and must be repaired.
- **Store idle power tools out of the reach of children and do not allow persons unfamiliar with the power tool or these**

instructions to operate the power tool. Power tools are dangerous in the hands of untrained users.

- **Maintain power tools and accessories. Check for misalignment or binding of moving parts, breakage of parts and any other condition that may affect the power tool's operation.** If damaged, have the power tool repaired before use. Many accidents are caused by poorly maintained power tools.
- **Use the power tool, accessories and tool bits etc. in accordance with these instructions, taking into account the working conditions and the work to be performed.** Use of the power tool for operations different from those intended could result in a hazardous situation.
- **Keep handles and grasping surfaces dry, clean and free from oil and grease.** Slippery handles and grasping surfaces do not allow for safe handling and control of the tool in unexpected situations.
- **Hold the power tool by the insulated grip surfaces if you carry out work in which the screw may come into contact with hidden power lines.** If the screw comes into contact with a live power line it can make metal objects alive and lead to an electric shock.

Battery tool use and care

- **Recharge only with the charger specified by the manufacturer.** A charger that is suitable for one type of battery may create a risk of fire when used with another battery.
- **Use power tools only with specifically designated battery.** Use of any other batteries may create a risk of injury and fire.
- **When speedE® PocketDrive is not in use, keep the battery away from other metal objects, like paper clips, coins, keys, nails, screws or other small metal objects, that can make a connection from one terminal to another.** Shorting the battery terminals together may cause burns or a fire.
- **Under abusive conditions, liquid may be ejected from the battery; avoid contact.** If contact accidentally occurs, flush with water. If liquid contacts eyes, additionally seek medical help. Liquid ejected from the battery may cause irritation or burns.
- **Do not use a battery pack or tool that is damaged or modified.** Damaged or modified batteries may exhibit

unpredictable behaviour resulting in fire, explosion or risk of injury.

- **Do not expose a battery pack or tool to fire or excessive temperature.** Exposure to fire or temperature above 130 °C may cause explosion.
- **Follow all charging instructions and do not charge the battery pack or tool outside the temperature range specified in the instructions.** Charging improperly or at temperatures outside the specified range may damage the battery and increase the risk of fire.

Service

- **Have your power tool serviced by a qualified repair person using only identical replacement parts.** This will ensure that the safety of the power tool is maintained.
- **Never service damaged battery packs.** Service of battery packs should only be performed by the manufacturer or authorized service providers.

Safety instruction for Screwdriver

- **Hold the power tool by insulated gripping surfaces, when performing an operation where the fastener may contact hidden wiring.** Fasteners contacting a "live" wire may make exposed metal parts of the power tool "live" and could give the operator an electric shock.

Safety instructions for chargers

- **Do not expose the charger to rain or damp.** There is an increased risk of an electric shock if water penetrates the charger.
- **Use the voltages indicated in the technical specifications to recharge the e-screwdriver speedE® PocketDrive.** There is a risk of fire and explosion if you do not.
- **Keep the charger clean.** There is a risk of electrical shock if it is dirty.
- **Check the charger, cable and plug before use each time. Do not use the charger if you detect any damage. Do not open up the charger itself. Have it repaired by qualified technical staff using original spare parts only.** There is an increased risk of electric shock from damaged chargers, cables and plugs.
- **Do not use the charger on easily flammable surfaces, such**

FOR YOUR SAFETY

as paper or textiles, or in flammable surroundings. There is a risk of fire due to the charger heating up during charging.

- **Children must be supervised.** You must ensure that children do not play with the charger.
- **Children and persons who are not able to use the charger safely due to their limited physical, sensory, or mental capabilities, or lack of experience and/or knowledge must not use it unsupervised or without instruction by a responsible person.** If not, there is a risk of incorrect use and injury.

CE conformity declaration

We declare and assume sole responsibility that the product described under „Technical specifications“ complies with the following standards and directives: EN 12100:2011-03, EN 62841-1:2016, EN 62841-2-2:2015 and EN 60335-1:2020, EN 60335-2-29:2019. According to the provisions of directives 2011/65/EU, 2014/35/EU, 2014/30/EU, 2006/42/EC.

The technical documents (2006/42/EC) are available from:

Wiha Werkzeuge GmbH
Obertalstraße 3-7
78136 Schonach
Germany



Wilhelm Hahn
Director

Schonach, 30.05.2023

CE Meets EU requirements.

**UK
CA** Meets UK requirements.

Charging

- !** Only use the charger specified by the manufacturer to charge speedE® PocketDrive at an ambient temperature of 0-40°C.

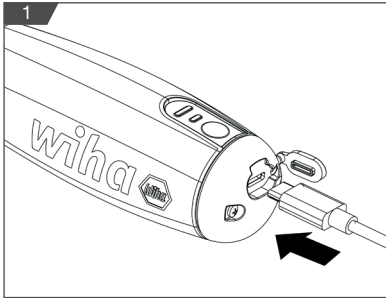

- i** The battery inside e-screwdriver speedE® PocketDrive is delivered partially charged! Prior to first use, fully charge the battery using the cable included and recommended charger which specified by manufacturer. The battery is protected against complete discharge during use. If the battery is discharged, the speedE® PocketDrive is switched off by a protective circuit and the electric screw-fastening support ceases movement.

The LED lamp flashes to indicate low charge level (< 20%). The electric screw- fastening support works up to a charge level of 20%. After that you can continue to use the speedE®PocketDrive without the electric screw-fastening support.

1. Open the cover of charge port.
2. Plug in the cable into charge port of USB-C.
3. Connect the USB-A of cable with computer's USB port or power adapter and then connect the power adapter to the power socket.

- i** The charge level is showed on the power indicator. For this, press the power switch for 2 seconds. If the LED indicator flashes, it means that the unit is charging. If only the first LED flashes, it means that the state of charge is less than 45 %. If the first LED is lit and the second LED flashes, it means that the state of charge is less than 80 %. If two LEDs are lit, it means that the state of charge is greater than 80 %.

Switching the LED lamp on and off

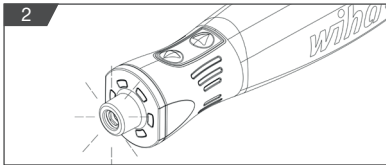

1. Push the clockwise or counterclockwise switch.
2. The LED lamp is illuminated for 5 s and then switches off automatically.

! Do not look directly into the LED lamp.

Installing the bits or extension rod

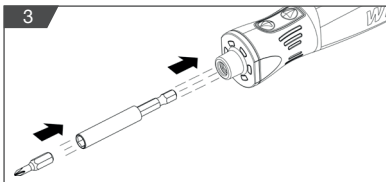

To prevent accidental injury, do not touch the forward/ reverse and main switch while installing or removing the bits.

1. To install the bit, push the bit or extension rod directly into the hex drive chuck until it is installed in place.
2. To remove the bit, pull out the bit or extension rod directly.

Fastening and loosening screws



Use the speedE® PocketDrive at an ambient temperature of -5 °C – 40 °C.

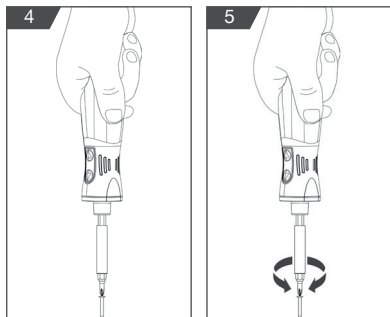

1. Place the speedE® PocketDrive on the screw head.
2. Push the power switch, to choose one of two torque levels:



One light = material protection mode; the torque is 1 Nm



Two lights = power mode; the torque is 5 Nm

3. Start the speedE® PocketDrive - fastening support by push the switch
Push the clockwise switch to fasten the screw.
Push the counterclockwise switch to loosen the screw.

Care

Clean the speedE® PocketDrive regularly by wiping with a slightly dampened cloth. Keep the grip surfaces dry, clean and free from oil or grease. Verify regularly that the moving parts of the speedE® PocketDrive function as intended and do not jam, and they are not broken or damaged.

Storage, carrying and transporting

The contained li-ion batteries are subject to the requirements of the Hazardous Goods Law. The user may transport the tool on the street without further requirements.

You must observe special packaging and labelling requirements if you are using a third party for shipping. Consult an expert in hazardous goods for preparation of the item to be shipped.

This tool is equipped with a li-ion rechargeable battery. To obtain the longest possible battery life, the following is recommended:

- Store the tool where the temperature at -10°C - 50°C and free of moisture.
- Store the tool in a 30–50% charged condition.
- Every six months of storage, fully charge the tool and then use it.
- Do not store the tool in an environment with temperature higher than 50 °C.
- To avoid serious personal injury, always unplug the charger before cleaning or performing any maintenance. Never disassemble the tool. Contact your service dealer/distributor or info.de@wiha.com for all repairs.
- To prevent accidental injury, make sure that you carry the product safely stored.
- The battery is not replaceable.

Disposal

Improper disposal is hazardous to the environment! Improper disposal can result in danger to the environment.



- Never dispose of your speedE® PocketDrive in the household waste.
- Have approved specialists dispose of electric scrap and electronic components.
- In case of doubt, consult with your local municipal authority or specialised disposal companies regarding environmental disposal.

Maintenance and troubleshooting

The speedE® PocketDrive is maintenance-free and requires no lubrication. Do not open the product. Should the speedE® PocketDrive no longer work, contact an authorized customer service point for wiha power tools. Have damaged parts repaired before use. Do not correct issues yourself! State the article number according to the nameplate of your speedE® PocketDrive for all inquiries and spare part orders. For additional information regarding the repair and maintenance of your speedE® PocketDrive, exploded drawings and information about spare parts, visit: www.wiha.com

Service and warranty

Loss of the nameplate voids all warranty claims! The nameplate is found on the front lid near the LED lamp.

Customer care

Wiha Werkzeuge GmbH
Obertalstraße 3 – 7
78136 Schonach
GERMANY

Phone: +49 77-22 959-0
Fax: +49 77-22 959-160
E-Mail: info.de@wiha.com
Website: www.wiha.com

Technical specification

Article number	592T101
Order number	45791
Rated voltage	3.7V D.C
No-load speed	280 rpm
Max. electric torque	1.0Nm / 5.0Nm
Max. torque in manually	12Nm
Protection class	IP54
Charging environment temperature	0–40 °C
Battery capacity	1500mAh
Number of battery	1
Recommended charger	5V-2A
Charging time	60 min
Weight (without bit)	329 g
Dimensions	203 x 76 x 183 mm

Vue d'ensemble	18
Concernant ces instructions	18
Symboles dans ces instructions	18
Étendue de la livraison	18
Légende du graphique d'ensemble.....	18
Symboles sur votre speedE@ PocketDrive	18
Utilisation conforme	18
Dangers résiduels	19
Concernant votre sécurité	19
Utilisation	22
Charger	22
Allumer et éteindre la lampe LED.....	22
Installation des embouts ou des tiges de rallonge.....	22
Serrage et desserrage des vis	23
Après l'utilisation	23
Entretien	23
Stockage et transport	23
Caractéristiques techniques	24
Élimination	24
Maintenance et élimination des défauts	24
Service et garantie.....	24
Caractéristiques techniques.....	24

Concernant ces instructions

Instructions de fonctionnement originales

Ces instructions permettent une manipulation sûre et efficace de l'e-tournevis « speedE® PocketDrive ». Conservez ces instructions pour vous y référer ultérieurement ! Lisez ces instructions avant de démarrer les travaux. Le respect de toutes les consignes de sécurité et de manipulation des présentes instructions constitue une condition préalable à la réalisation de travaux sûrs. Respectez les règlements locaux de prévention des accidents et toutes les consignes de sécurité pour le champ d'application du speedE® PocketDrive.

Ces instructions sont protégées par le droit d'auteur.

La transmission de ces instructions à un tiers, les reproductions, mêmes partielles, de toute sorte et sous toute forme, ainsi que l'exploitation et/ou la communication du contenu sans accord écrit préalable de la part de Wiha Werkzeuge GmbH, dénommé ci-après « Fabricant », sont interdites en dehors d'un usage interne. Toute infraction engage à un dédommagement. Le fabricant se réserve le droit de faire valoir des droits supplémentaires.

© Wiha Werkzeuge GmbH

Symboles dans ces instructions



AVERTISSEMENT !

Cette combinaison de symbole et de mot-clé avertit d'une situation potentiellement dangereuse qui pourrait entraîner de graves blessures, voire la mort, si elle n'est pas évitée.



PROTECTION ENVIRONNEMENTALE !

Cette combinaison de symbole et de mot-clé avertit de dangers potentiels pour l'environnement.



INFO !

Ce symbole souligne des astuces et des recommandations utiles ainsi que des informations pour un fonctionnement efficace et sans incident.

Étendue de la livraison

- speedE® PocketDrive
- Câble USB de type C
- Manuel
- Trousse
- Embouts standard 30 x 1/4" – 25 mm
- Porte-embout magnétique 1 x 1/4" – 58 mm

Légende du graphique d'ensemble

①	Port de charge USB-C	④	Entraînement 6,35 mm
②	Manche de tournevis	⑤	Embouts 30 x 1/4"- 25 mm
③	Sélecteur Deux témoins lumineux = mode alimentation Un témoin lumineux = mode protection matériel	⑥	LED
		⑦	Sélecteur

Symboles sur votre speedE® PocketDrive



Lire les instructions !

Ce symbole indique que les instructions fournies doivent être lues.

Utilisation conforme

L'e-tournevis speedE® PocketDrive est exclusivement conçu pour le serrage de vis métriques dans des matériaux préperçés ou le desserrage de vis. L'assistance électrique de vissage facilite le vissage à l'utilisateur. Seuls les embouts Bit du fabricant doivent être utilisés et il convient d'utiliser correctement les types de tête de vis.



La lampe LED du speedE® PocketDrive peut être utilisée comme lampe de poche.

Utilisation inappropriée

Toute utilisation s'écartant ou divergeant de l'utilisation conforme est considérée comme une utilisation inappropriée. Respecter en particulier les points suivants :

CONCERNANT VOTRE SÉCURITÉ

- Ne pas utiliser l'arrêt électrique du moteur comme outil dynamométrique.
- Ne pas utiliser le speedE@ PocketDrive comme levier ou comme ciseau.
- Avoid impact on the charge port
- Ne pas faire chauffer ni déformer l'accu Li-Ion.
- Le speedE@ PocketDrive ne convient pas à une utilisation continue.

Dangers résiduels



AVERTISSEMENT ! Lisez toutes les consignes de sécurité, les instructions, les illustrations et les caractéristiques techniques fournies avec cet outil électrique.

La négligence du respect des instructions suivantes peut provoquer des électrocutions, des incendies et/ou des blessures graves.

Conservez toutes les consignes de sécurité et les instructions pour l'avenir.

Sécurité sur le lieu travail

- **Maintenez votre espace de travail propre et bien éclairé.** Des espaces de travail désordonnés ou mal éclairés peuvent causer des accidents.
- **Ne travaillez pas avec l'outil électrique dans un environnement explosible dans lequel se trouvent des liquides, des gaz ou des poussières inflammables.** Les outils électriques produisent des étincelles risquant d'enflammer la poussière ou les vapeurs.
- **Lors de la manipulation de l'outil électrique, maintenez les enfants et les autres personnes à l'écart.** En cas de distraction, vous pouvez perdre le contrôle de l'outil électrique.

Sécurité électrique

- **La fiche de raccordement du chargeur doit convenir à la prise. La fiche ne doit en aucun cas être modifiée. N'utilisez aucun adaptateur.** Des fiche non modifiées et des prises adaptées réduisent le risque d'électrocution.
- **Évitez tout contact corporel avec les surfaces reliées à la terre comme les tuyauteries, les chauffages, les cuisinières et les réfrigérateurs.** Lorsque votre corps est relié à la terre, le

risque d'électrocution est élevé.

- **Gardez les outils électriques à l'abri de la pluie et de l'humidité.** La pénétration d'eau dans un outil électrique augmente le risque d'électrocution.
- **Ne détournez pas le câble de raccordement du chargeur de sa fonction initiale, pour porter ou suspendre l'outil électrique ou pour retirer la fiche de la prise.** Maintenez le câble de raccordement éloigné de la chaleur, de l'huile, des bords tranchants ou des pièces mobiles. Les câbles de raccordement endommagés ou emmêlés augmentent le risque d'électrocution.

Sécurité des personnes

- **Lorsque vous travaillez avec un outil électrique, soyez attentif, veillez à ce que vous faites, et procédez avec application. N'utilisez pas d'outil électrique si vous êtes fatigué ou sous l'influence de drogues, d'alcool ou de médicaments.** Un moment d'inattention lors de l'utilisation de l'outil électrique peut conduire à des blessures graves.
- **Portez toujours un équipement de protection individuel et des lunettes de protection.** Le port d'un équipement de protection individuel, comme un masque anti-poussière, des chaussures de sécurité anti-dérapantes, un casque ou une protection auditive, selon la nature et l'emploi de l'outil électrique, diminue le risque de blessures.
- **Évitez une mise en service involontaire Assurez-vous que l'assistance électrique de vissage est arrêtée avant de retirer l'accu ou de porter l'outil électrique.** Si vous avez le doigt sur la bague de commutation en portant l'outil électrique, des accidents peuvent se produire.
- **Retirez les outils de réglage ou la clé avant d'allumer l'outil électrique.** Un outil ou une clé qui se trouve dans une partie tournante de l'outil électrique peut provoquer des blessures.
- **Évitez toute posture anormale. Trouvez un emplacement stable et veillez constamment à l'équilibre.** Vous pourrez ainsi mieux contrôler l'outil électrique dans des situations imprévues.
- **Portez des vêtements appropriés. Ne portez pas de vêtements larges ou de bijoux. Tenez les cheveux et les vêtements éloignés des pièces en mouvement.** Les vêtements lâches, les bijoux ou les cheveux longs peuvent être happés par

les pièces mobiles.

- **Ne vous estimez pas en sécurité et n'ignorez pas les règles de sécurité pour les outils électriques même si, après de nombreuses utilisations, vous êtes familiarisé avec l'outil électrique.** Quelques fractions de seconde d'inattention peuvent entraîner des blessures graves.

Utilisation et manipulation de l'outil électrique

- **Ne surchargez pas l'outil électrique. Utilisez l'outil électrique approprié à votre travail.** Vous travaillerez mieux et serez plus en sécurité avec un outil électrique adapté à la plage de puissance indiquée.
- **N'utilisez pas un outil électrique dont l'interrupteur est défectueux.** Un outil électrique que l'on ne peut plus enclencher ou arrêter est dangereux et doit être réparé.
- **Conservez les outils électriques inutilisés hors de portée des enfants. Ne laissez personne qui ne serait pas familiarisé avec celui-ci ou qui n'aurait pas lu ces instructions utiliser l'outil électrique.** Les outils électriques sont dangereux quand ils sont utilisés par des personnes inexpérimentées.
- **Entretenez les outils électriques et les outils d'insertion avec soin. Vérifiez si les pièces mobiles fonctionnent parfaitement et sans se coincer, et si des pièces sont rompues ou endommagées au point de compromettre le bon fonctionnement de l'outil électrique. Faites réparer les pièces endommagées avant d'utiliser l'outil électrique.** De nombreux accidents sont dus à des outils électriques mal entretenus.
- **Utilisez l'outil électrique, l'outil d'insertion, les accessoires, etc. conformément à ces instructions. Tenez également compte des conditions de travail et de la tâche à effectuer.** L'utilisation d'outils électriques pour d'autres applications que celles prévues peut entraîner des situations dangereuses.
- **Conservez les manches et les surfaces de prise sèches, propres et exemptes d'huile et de graisse.** Des manches et des surfaces de prise glissantes ne permettent pas de manipuler et de contrôler l'outil électrique en toute sécurité dans des situations imprévues.
- **Tenez l'outil électrique au niveau des surfaces de prise isolées lorsque vous effectuez des travaux lors desquels la vis risque de toucher des câbles électriques cachés. Le**

contact de la vis avec un câble sous tension peut également mettre sous tension des pièces métalliques de l'appareil et provoquer une électrocution.

Utilisation et manipulation de l'accu

- **Rechargez les accus exclusivement avec des chargeurs recommandés par le fabricant.** Il existe un risque d'incendie si un chargeur est utilisé avec des accus d'un autre type que celui pour lequel il est conçu.
- **Utilisez uniquement les accus prévus à cet effet dans les outils électriques.** L'utilisation d'autres accus peut provoquer des blessures et entraîner un risque d'incendie.
- **Conservez le speedE® PocketDrive inutilisé à l'écart des trombones, pièces de monnaie, clés, clous, vis et d'autres petits objets en métal susceptibles d'occasionner un pontage des contacts.** Un court-circuit entre les contacts de l'accu peut provoquer des brûlures ou un incendie.
- **En cas d'erreur d'utilisation, du liquide peut s'échapper de l'accu. Évitez tout contact avec celui-ci. Rincez le liquide avec de l'eau en cas de contact accidentel. En cas de contact du liquide avec les yeux, consultez également un médecin.** La fuite de liquide d'accu peut provoquer des irritations cutanées et des brûlures.
- **N'utilisez pas d'accu endommagé ou modifié.** Les accus endommagés ou modifiés peuvent se comporter de manière imprévisible et entraîner un incendie, une explosion ou un risque de blessures.
- **Ne jetez pas les accus au feu et ne les exposez pas à des températures élevées.** Le feu et des températures dépassant 130 °C peuvent provoquer une explosion.
- **Suivez toutes les instructions pour le chargement et ne chargez jamais l'accu ou l'outil électrique en dehors de la plage de température (0 – 40 °C) indiquée dans ces instructions.** Un chargement incorrect ou un chargement en dehors de la plage de température autorisée peut détruire l'accu et accroître le risque d'incendie.

Service

- **Ne faites réparer votre outil électrique que par un personnel**

CONCERNANT VOTRE SÉCURITÉ

technique qualifié et seulement avec des pièces de rechange d'origine. Cela permet d'assurer la préservation de la sécurité de l'outil électrique.

- **N'entretenez jamais des accus endommagés.** Toutes les opérations de maintenance des accus doivent être effectuées exclusivement par le fabricant ou les services après-vente agréés.

Consignes de sécurité pour les tournevis

- **Tenez l'outil électrique par les surfaces de préhension isolées lorsque vous effectuez un travail au cours duquel la fixation peut entrer en contact avec des fils cachés.** Les fixations qui entrent en contact avec un fil sous tension peuvent mettre sous tension les parties métalliques exposées de l'outil électrique et provoquer un choc électrique pour l'opérateur.

Consignes de sécurité relatives aux chargeurs

- **Gardez le chargeur à l'abri de la pluie et de l'humidité.** La pénétration de l'eau dans le chargeur augmente le risque d'électrocution.
- **Chargez les accus Li-Ion de Wiha avec les tensions indiquées dans les caractéristiques techniques.** Sinon, il existe un risque d'incendie et d'explosion.
- **Maintenez le chargeur propre.** En cas d'encrassement, il existe un risque d'électrocution.
- **Vérifiez avant chaque utilisation l'état du chargeur, du câble et de la fiche. N'utilisez pas le chargeur si vous constatez des dommages. N'ouvrez pas le chargeur vous-même et faites-le réparer uniquement par un personnel qualifié et avec des pièces de rechange d'origine.** Les chargeurs, les câbles et les fiches endommagés augmentent le risque d'électrocution.
- **N'utilisez pas le chargeur sur un support facilement inflammable (par ex. papier, textile, etc.) ou dans un environnement inflammable.** Il y a un risque d'incendie en raison du réchauffement du chargeur se produisant lors du chargement.
- **Surveillez les enfants.** Le but est d'assurer que les enfants ne jouent pas avec le chargeur.
- **Les enfants et les personnes qui, en raison de leurs capacités physiques, sensorielles ou mentales, de leur inexpérience ou de leur ignorance, ne sont pas en mesure**

d'utiliser le chargeur en toute sécurité ne sont pas autorisés à utiliser ce chargeur sans la surveillance ou les consignes d'une personne responsable. Faute de quoi il existe un risque d'erreurs de manipulation et de blessures.

Déclaration de conformité CE

Nous déclarons sous notre propre responsabilité que le produit décrit dans les « Caractéristiques techniques » correspond aux normes et directives suivantes : EN 12100:2011-03, EN 62841-1:2016, EN 62841-2-2:2015 et EN 60335-1:2020, EN 60335-2-29:2019. Conformément aux dispositions des directives 2011/65/UE, 2014/35/UE, 2014/30/UE, 2006/42/CE.

Les documents techniques (2006/42/CE) sont disponibles auprès de :

Wiha Werkzeuge GmbH
Obertalstraße 3-7
78136 Schonach
GERMANY



Wilhelm Hahn
Gérant/Director
Schonach, 30.05.2023



Répond aux exigences de l'UE.



Répond aux exigences du Royaume-Uni.

Chargement

! Utiliser exclusivement le chargeur recommandé par le fabricant pour charger speedE® PocketDrive à température ambiante comprise entre 0 et 40 °C.

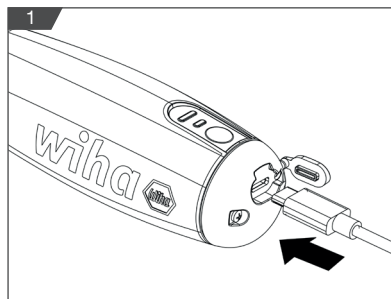

i La batterie fournie dans l'e-screwdriver speedE® PocketDrive est partiellement chargée ! Avant la première utilisation, charger complètement la batterie en utilisant le câble fourni et le chargeur recommandé par le fabricant.

Un clignotement de la lampe LED indique que l'état de charge est faible (<20 %). L'assistance électrique de vissage fonctionne jusqu'à un état de charge de 20 %. Vous pouvez ensuite continuer à utiliser le speedE® PocketDrive sans l'assistance électrique de vissage.

1. Ouvrir le couvercle pour le port de charge.
2. Brancher le câble sur le port de charge USB-C.
3. Raccorder la fiche USB-A du câble au port USB de l'ordinateur ou sur l'adaptateur d'alimentation, puis brancher l'adaptateur d'alimentation sur la prise électrique.

i Le niveau de charge s'affiche sur l'indicateur d'alimentation. Pour ce faire, appuyez sur l'interrupteur d'alimentation pendant 2 secondes. Si l'indicateur LED clignote, cela signifie que l'appareil est en cours de chargement. Si seule la première LED clignote, cela signifie que le niveau de charge est inférieur à 45 %. Si la première LED est allumée et que la deuxième clignote, cela signifie que le niveau de charge est inférieur à 80 %. Si deux LED sont allumées, cela signifie que l'état de charge est supérieur à 80 %.

Allumer et éteindre la lampe LED

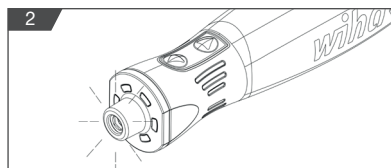

1. Pousser le sélecteur dans le sens horaire/antihoraire.
2. La lampe LED s'allume pendant 5 s puis se désactive automatiquement.

! Ne regardez pas directement dans la lampe LED.

Installation des embouts ou des tiges de rallonge

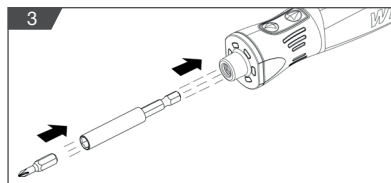

Pour éviter toute blessure accidentelle, ne pas toucher le sélecteur avant/arrière ni le commutateur principal pendant l'installation ou le retrait des embouts.

1. Pour installer un embout, pousser l'embout ou la tige de rallonge directement dans l'entraînement hexagonal jusqu'à ce qu'il/elle soit en bonne position.
2. Pour retirer l'embout, extraire directement l'embout ou la tige de rallonge en tirant dessus.

Serrage et desserrage des vis



Utilisez le speedE® PocketDrive à des températures ambiantes comprises entre 0 et 40 °C.

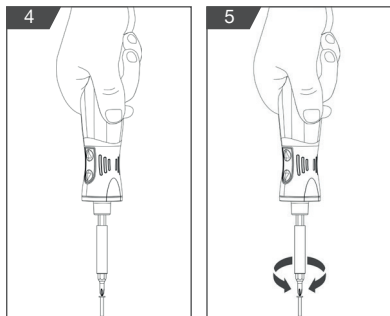

1. Insérez le speedE® PocketDrive sur la tête de vis.
2. Glissez l'interrupteur principal 3 pour choisir parmi les deux niveaux de couple :



Un témoin lumineux = mode protection matériel ; couple 1 Nm



Deux témoins lumineux = mode alimentation ; couple 5 Nm

3. Procéder au vissage speedE® PocketDrive en poussant le sélecteur. Pousser le sélecteur dans le sens horaire pour serrer la vis. Pousser le sélecteur dans le sens antihoraire pour dévisser la vis.

Entretien

Nettoyez régulièrement le speedE® PocketDrive en l'essuyant avec un chiffon légèrement humidifié. Conservez les surfaces de prise sèches, propres et exempte d'huile et de graisse. Vérifiez régulièrement si les pièces mobiles du speedE® PocketDrive fonctionnent parfaitement, ne sont pas coincées, rompues ou endommagées.

Stockage et transport

Les accus Li-Ion fournis sont soumis aux exigences du droit concernant le transport des marchandises. Les accus Li-Ion peuvent être transportés par la route par l'utilisateur sans autres obligations.

En cas d'expédition par un tiers, respecter les exigences spécifiques relatives à l'emballage et au marquage. Faites appel à un spécialiste des marchandises dangereuses lors de la préparation du colis.

L'outil est équipé d'une batterie Li-ion rechargeable. Pour assurer la meilleure durée de vie possible de la batterie, les actions suivantes sont recommandées :

- Stocker l'outil dans un endroit sec à une température comprise entre -10 °C et 50 °C.
- Veiller à assurer une charge de 30 à 50 % pour le stockage de l'outil.
- Lorsqu'il est stocké, charger complètement l'outil tous les six mois et l'utiliser.
- Ne pas stocker l'outil à une température ambiante supérieure à 50 °C.
- Pour éviter toute blessure grave, débrancher systématiquement le chargeur avant de nettoyer ou de procéder à une quelconque opération de maintenance. Ne jamais démonter l'outil. Contacter votre représentant/distributeur ou l'adresse info.de@wiha.com pour toute réparation.
- Pour prévenir toute blessure accidentelle, s'assurer que le produit est bien rangé pour le transport.
- La batterie ne peut être remplacée.

Élimination

Risque pour l'environnement en cas d'élimination incorrecte
! L'élimination incorrecte peut entraîner des risques pour l'environnement.



- Ne jetez jamais l'accu Li-Ion et votre speedE® PocketDrive avec les ordures ménagères.
- Faites éliminer les déchets et composants électroniques par des entreprises spécialisées agréées.
- En cas de doute, demandez conseil sur l'élimination respectueuse de l'environnement auprès des autorités locales ou des entreprises spécialisées dans l'élimination des déchets.

Maintenance et élimination des défauts

Le speedE® PocketDrive ne nécessite pas d'entretien et ne doit pas être graissé. Ne pas ouvrir le produit. Si le speedE® PocketDrive ne fonctionne plus, contactez un service après-vente autorisé pour les outils électriques Wiha. Faites réparer les pièces endommagées avant l'utilisation. N'effectuez aucun élimination des défauts vous-même ! Pour toute question et commande de pièces de rechange, indiquez la référence figurant sur la plaque signalétique de votre speedE® PocketDrive. Vous trouverez des informations concernant la réparation et l'entretien de votre speedE® PocketDrive, des vues éclatées et des informations sur les pièces de rechange sur le site www.wiha.com

Service et garantie

La perte de la plaque signalétique entraîne une annulation des droits à la garantie ! Vous trouverez la plaque signalétique sur le couvercle avant de la lampe LED.

Service clientèle

Wiha Werkzeuge GmbH
 Obertalstraße 3 – 7
 78136 Schonach
 GERMANY

Tél. : +49 77-22 959-0
 Fax : +49 77-22 959-160
 E-mail : info.de@wiha.com
 Site Internet : www.wiha.com

Caractéristiques techniques

Référence	592T101
Référence de commande	45791
Tension nominale	3.7V D.C
Régime à vide	280 min ⁻¹
Couple électrique max.	1.0Nm / 5.0Nm
Couple max. en manuel	12Nm
Degré de protection	IP54
Température de l'environnement de charge	0 - 40 °C
Capacité de la batterie	1500mAh
Nombre de cellules d'accu	1
Chargeur recommandé	5v-2A
Temps de charge	60 min
Poids (sans embout Bit)	329 g
Dimensions	203 x 76 x 183 mm

Overzicht	26
Over deze handleiding	26
Symbolen in deze handleiding	26
Levering	26
Legenda bij overzichtsgrafiek	26
Symbolen op uw speedE® PocketDrive.....	26
Beoogd gebruik.....	26
Restgevaren	27
Voor uw veiligheid	27
Bediening	30
Laad	30
Ledlamp in- en uitschakelen	30
De bits of verlengstang installeren	30
Schroeven erin en eruit schroeven	31
Na het gebruik.....	31
Onderhoud	31
Dragen en transporteren	31
Technische gegevens	32
Afvoer	32
Onderhoud en probleemoplossing	32
Service en garantie	32
Technische gegevens	32

Over deze handleiding

Originele gebruikershandleiding

Deze handleiding maakt het mogelijk om de e-schroevendraaier „speedE® PocketDrive“ veilig en efficiënt te gebruiken. Bewaar deze handleiding voor later gebruik! Lees deze handleiding vóór het begin van alle werkzaamheden. Voorwaarde voor veilig werken is de naleving van alle veiligheids- en handelingsaanwijzingen in deze handleiding. Neem de plaatselijke ongevallenpreventievoorschriften en algemene veiligheidsbepalingen voor het toepassingsgebied van de speedE® PocketDrive in acht.

Deze handleiding is auteursrechtelijk beschermd.

De terbeschikkingstelling van deze handleiding aan derden, vermenigvuldigingen op enigerlei wijze en in enigerlei vorm – ook als uittreksels – alsmede de benutting en/of mededeling van de inhoud zijn zonder schriftelijke goedkeuring van Wiha Werkzeuge GmbH, hierna „producent“, behalve voor interne doeleinden niet toegestaan. Overtredingen verplichten tot schadevergoeding. De producent behoudt zich het recht voor om andere claims te laten gelden.

© Wiha Werkzeuge GmbH

Symbolen in deze handleiding



WAARSCHUWING!

Deze combinatie van signaal en signaalwoord wijst op een mogelijkereis gevaarlijke situatie, die tot de dood of ernstig letsel kan leiden, als hij niet gemeden wordt.



MILIEUBESCHERMING!

Deze combinatie van symbool en signaalwoord wijst op mogelijke gevaren voor het milieu.



INFO!

Met dit symbool worden nuttige tips en adviezen alsmede informatie voor een efficiënte en storingsvrije werking benadrukt.

Levering

- speedE® PocketDrive
- Kabel USB type-C
- Handleiding
- Zachte tas
- 30 x 1/4"-25mm standaard bits
- 1 x 1/4"-58mm magnetische bithouder

Legenda bij overzichtsgrafiek

1	USB-C-laadpoort	4	6,35mm bit-klemplaat
2	Schroevendraaierhand-greep	5	30 x 1/4"-25mm bits
3	Power schakelaar Twee lichten = power-modus Eén licht = materiaalbeveiligings- modus	6	LED-licht
		7	Schakelaar

Symbolen op uw speedE® PocketDrive



Handleiding lezen!

Dit symbool wijst erop de meegeleverde handleiding te lezen.

Beoogd gebruik

De e-schroevendraaier speedE® PocketDrive is er uitsluitend voor bedoeld, metrische schroeven in voorgeboorde materialen erin te schroeven en vast te draaien of de schroeven eruit te schroeven en los te draaien. Door de elektrische schroefondersteuning wordt het schroeven makkelijker voor de gebruiker. Alleen de Bits van de producent mogen gebruikt worden en daarbij moet op het correcte gebruik van de schroefkoptypes gelet worden.



De ledlamp van de speedE® PocketDrive kan als zaklamp gebruikt worden.

VOOR UW VEILIGHEID

Verkeerd gebruik

Ieder buiten het beoogde gebruik uitgaand of ander soort gebruik wordt beschouwd als verkeerd gebruik. Met name de volgende punten in acht nemen:

- De elektrische uitschakeling van de motor niet als momentgereedschap gebruiken.
- speedE® PocketDrive niet als hefboom of als beitels gebruiken.
- Niet op de sluitkap slaan.
- De speedE® PocketDrive niet verwarmen en vervormen.
- speedE® PocketDrive is niet voor continu gebruik geschikt.

Restgevaaren



WAARSCHUWING! Lees alle veiligheidsaanwijzingen, aanwijzingen, afbeeldingen en technische gegevens die op dit elektrische gereedschap aanwezig zijn.

Wanneer de onderstaande aanwijzingen niet worden opgevolgd, kan dat leiden tot een elektrische schok, brand en/of ernstig letsel.

Bewaar de veiligheidsaanwijzingen en aanwijzingen voor toekomstig gebruik.

Arbeidsveiligheid

- **Houd uw werkplek schoon en goed verlicht.** Rommel of slecht verlichte werkgebieden kunnen leiden tot ongevallen.
- **Werk met het elektrische gereedschap niet in een explosiegevaarlijke omgeving, waarin zich brandbare vloeistoffen, gassen of stof bevinden.** Elektrische gereedschappen wekken vonken op, die het stof of de dampen kunnen ontsteken.
- **Houd kinderen en andere personen tijdens het gebruik van het elektrische gereedschap op afstand.** Bij afleiding kunt u de controle over het elektrische gereedschap verliezen.

Elektrische veiligheid

- **De aansluitstekker van de oplader moet in het stopcontact passen. De stekker mag op geen enkele manier veranderd worden.** Gebruik geen adapterstekkers. Ongewijzigde stekkers en bijpassende stopcontacten verlagen het risico op een elektrische schok.
- **Voorkom contact tussen uw lichaam en geaarde**

oppervlakken, zoals van buizen, radiatoren, fornuizen en koelkasten. Er bestaat een verhoogd risico op een elektrische schok, wanneer uw lichaam geaard is.

- **Voorkom blootstelling van elektrische gereedschappen aan regen en water.** Het binnendringen van water in een elektrisch gereedschap verhoogt het risico op een elektrische schok.
- **De aansluitkabel van de oplader niet verkeerd gebruiken om het elektrische gereedschap te dragen, op te hangen of om de stekker uit het stopcontact te trekken. Houd de aansluitkabel uit de buurt van hitte, olie, scherpe randen of bewegende delen.** Beschadigde of verstrikte aansluitkabels verhogen het risico op een elektrische schok.

Veiligheid van personen

- **Wees oplettend, let op wat u doet en ga verstandig aan het werk met een elektrisch gereedschap. Gebruik geen elektrisch gereedschap, als u moe bent of onder invloed van drugs, alcohol of medicijnen.** Eén moment van onachtzaamheid tijdens het gebruik van het elektrische gereedschap kan tot ernstig letsel leiden.
- **Draag persoonlijke beschermingsmiddelen en altijd een veiligheidsbril.** Het dragen van persoonlijke beschermingsmiddelen, zoals een stofmasker, slipvaste veiligheidsschoenen, een veiligheidshelm of gehoorbescherming, al naar gelang aard en gebruik van het elektrische gereedschap, vermindert het risico op letsel.
- **Voorkom een onbedoelde ingebruikname. Controleer of de elektrische schroefondersteuning is stopgezet, voordat u de accu verwijderd of het elektrische gereedschap draagt.** Als u bij het dragen van het elektrische gereedschap uw vinger op de ringschakelaar hebt, kan dit tot ongevallen leiden.
- **Verwijder instelgereedschappen of moersleutels, voordat u het elektrische gereedschap inschakelt.** Een gereedschap of sleutel, die zich in een draaiend deel van het elektrische gereedschap bevindt, kan tot letsel leiden.
- **Vermijd een abnormale lichaamshouding. Zorg dat u stabiel staat en bewaar te allen tijde uw evenwicht.** Daardoor kunt u het elektrische gereedschap in onverwachte situaties beter controleren.
- **Draag geschikte kleding. Draag geen wijde kleding of**

sieraden. Houd uw haar en kleding uit de buurt van bewegende delen. Loszittende kleding, sieraden of lang haar kunnen door bewegende delen worden gegrepen.

- **Waan u niet onterecht veilig en ga niet voorbij aan de veiligheidsregels voor elektrische gereedschappen, ook wanneer u na veelvuldig gebruik vertrouwd bent met het elektrische gereedschap.** Onachtzaam handelen kan binnen een fractie van een seconde leiden tot ernstig letsel.

Gebruik van en omgang met het elektrische gereedschap

- **Overbelast het elektrische gereedschap niet. Gebruik voor uw werk het daarvoor bestemde elektrische gereedschap.** Met het passende elektrische gereedschap werkt u beter en veiliger binnen de vermelde gebruiksgrenzen.
- **Gebruik geen elektrisch gereedschap waarvan de schakelaar defect is.** Elektrisch gereedschap dat niet meer kan worden inof uitgeschakeld, is gevaarlijk en moet worden gerepareerd.
- **Bewaar ongebruikte elektrisch gereedschappen buiten het bereik van kinderen.** Laat het elektrische gereedschap niet gebruiken door personen die daar niet mee vertrouwd zijn of die deze aanwijzingen niet hebben gelezen. Elektrische gereedschappen zijn gevaarlijk wanneer deze door onervaren personen worden gebruikt.
- **Ga zorgvuldig om met elektrische gereedschappen en hulpstukken.** Controleer of bewegende delen goed werken en niet klemmen, of delen zijn gebroken of zo zijn beschadigd, dat het elektrische gereedschap niet meer goed werkt. Laat beschadigde delen vóór het gebruik van het elektrische gereedschap repareren. Veel ongevallen vinden hun oorzaak in slecht onderhouden elektrische gereedschappen.
- **Gebruik elektrisch gereedschap, toebehoren, verwisselbare hulpstukken enz. overeenkomstig deze aanwijzingen.** Houd daarbij rekening met de werkomstandigheden en de uit te voeren activiteiten. Het gebruik van elektrische gereedschappen voor andere dan de voorziene toepassingen kan leiden tot gevaarlijke situaties.
- **Houd handgrepen en hun greepoppervlakken droog, schoon en vrij van olie en vet.** Met glibberige handgrepen en greepoppervlakken is geen veilige bediening van en controle over het elektrische gereedschap mogelijk in onvoorziene situaties.

- **Houd het elektrische gereedschap vast aan de geïsoleerde greepoppervlakken, wanneer u werkzaamheden uitvoert waarbij de schroef verborgen stroomleidingen kan raken.** Het contact van de schroef met een spanningvoerende leiding kan ook metalen delen van het apparaat onder spanning zetten en leiden tot een elektrische schok.

Gebruik van en omgang met de accu

- **Laad de accu's uitsluitend met opladers, die door de producent worden aanbevolen.** Een oplader, die is bedoeld voor een bepaald type accu's, kan leiden tot brandgevaar wanneer deze wordt gebruikt met andere accu's.
- **Gebruik uitsluitend de daarvoor voorziene accu's in de elektrische gereedschappen.** Het gebruik van andere accu's kan leiden tot letsel en brandgevaar.
- **Houd de niet-gebruikte accu's uit de buurt van paperclips, munten, sleutels, spijkers, schroeven of andere kleine metalen voorwerpen, die de contacten zouden kunnen overbruggen.** Een kortsluiting tussen de accucontacten kan verbrandingen of brand tot gevolg hebben.
- **Bij onjuist gebruik kan er vloeistof vrijkomen uit de accu.** Vermijd elk contact daarmee. Spoel de vloeistof bij toevallig contact met water af. Wanneer de vloeistof in de ogen komt, moet u tevens contact opnemen met een arts. Vrijkomende accuvloeistof kan leiden tot huidirritaties of verbrandingen.
- **Gebruik geen beschadigde of gewijzigde accu.** Beschadigde of gewijzigde accu's kunnen zich onvoorzien gedragen en leiden tot brand, explosie of letselgevaar.
- **Stel een accu niet bloot aan vuur of te hoge temperaturen.** Vuur en hoge temperaturen boven 130 °C kunnen een explosie veroorzaken.
- **Volg alle aanwijzingen voor het laden en laad de accu of het elektrische gereedschap nooit buiten het in deze handleiding aangegeven temperatuurbereik (0 – 40 °C).** Onjuist laden of laden buiten het toegestane temperatuurbereik kan de accu onherstelbaar beschadigen en het brandgevaar verhogen.

Service

- **Laat uw elektrische gereedschap uitsluitend repareren**

door gekwalificeerd personeel en uitsluitend met originele reserveonderdelen. Daarmee blijft de veiligheid van het elektrische gereedschap behouden.

- **Probeer nooit om beschadigde accu's te onderhouden.**

Laat al het onderhoud aan accu's uitsluitend uitvoeren door de producent of een gevolmachtigde klantenservice.

Veiligheidsinstructies voor schroevendraaiers

- **Houd het elektrische gereedschap bij de geïsoleerde grijpvlakken vast wanneer u een klus uitvoert waarbij het bevestigingsmiddel in contact kan komen met verborgen draden.** Bevestigingsmiddelen die in contact komen met een stroomdraad kunnen blootgestelde metalen delen van het elektrische gereedschap onder spanning zetten en de gebruiker een elektrische schok geven.

Veiligheidsaanwijzingen voor opladers

- **Voorkom blootstelling van de oplader aan regen en water.** Het binnendringen van water in een oplader verhoogt het risico op een elektrische schok.
- **Laad de Wiha Li-ion-accu's met de in de technische gegevens aangegeven spanningen.** Anders bestaat gevaar voor brand of een explosie.
- **Houd de oplader schoon.** Door vervuiling bestaat het gevaar van een elektrische schok.
- **Controleer vóór elk gebruik oplader, snoer en stekker.** Gebruik de oplader niet, indien u schade vaststelt. Open de oplader niet zelf en laat deze uitsluitend repareren door gekwalificeerd personeel en uitsluitend met originele reserveonderdelen. Beschadigde opladers, snoeren en stekkers verhogen het risico op een elektrische schok.
- **Gebruik de oplader niet op een makkelijk brandbare ondergrond (bijv. papier, textiel etc.) of in een brandbare omgeving.** Door de tijdens het laden optredende opwarming van de oplader bestaat brandgevaar.
- **Houd kinderen onder toezicht.** Zo wordt voorkomen dat kinderen met de oplader spelen.
- **Kinderen en personen, die vanwege hun fysieke, sensorische of geestelijke vermogens of hun onervarenheid of gebrek aan kennis niet in staat zijn de oplader veilig te bedienen, mogen deze oplader niet gebruiken zonder toezicht of instructie**

door een verantwoordelijke persoon. Anders bestaat het risico op onjuiste bediening en letsel.

CE-conformiteitsverklaring

Wij verklaren onder eigen verantwoordelijkheid dat het onder „Technische gegevens“ beschreven product met de volgende normen en richtlijnen overeenkomt: EN 12100:2011-03, EN 62841-1:2016, EN 62841-2-2:2015 en EN 60335-1:2020, EN 60335-2-29:2019. Overeenkomstig de bepalingen van richtlijnen 2011/65/EU, 2014/35/EU, 2014/30/EU, 2006/42/EC.

Technische documentatie (2006/42/EG) vindt u bij:

Wiha Werkzeuge GmbH
Obertalstraße 3-7
78136 Schonach
Germany



Wilhelm Hahn
Directeur/Director
Schonach, 30.05.2023



Voldoet aan EU-eisen.



Voldoet aan Britse eisen.

Laad

- !** Gebruik alleen de lader aangegeven door de fabrikant om speedE® PocketDrive te laden bij een omgevingstemperatuur van 0-40°C.

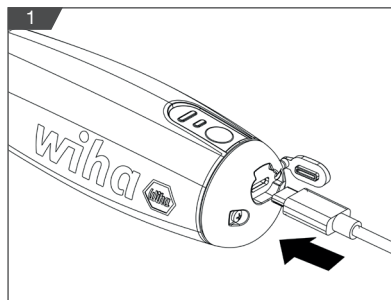

- i** De accu binnenin de e-schroevendraaier speedE® PocketDrive wordt gedeeltelijk geladen geleverd! Vóór het eerste gebruik de accu volledig laden met gebruik van de inbegrepen kabel en aanbevolen lader, zoals aangegeven door de fabrikant.

Door het knipperen van de ledlamp wordt op de lage laadtoestand (< 20 %) gewezen. De elektrische schroefondersteuning werkt tot een lading van 20%. Daarna kunt u speedE® PocketDrive zonder elektrische schroefondersteuning verder gebruiken.

1. Open de afdekking van de laadpoort.
2. Steek de kabel in de laadpoort van USB-C.
3. Verbind de USB-A van de kabel met de USB-poort van de computer of voedingsadapter en sluit daarna de voedingsadapter aan op het stopcontact.

- i** Het laadniveau wordt op de vermogensindicator getoond. Druk hiervoor 2 seconden op de aan/uit-schakelaar. Als de LED-indicator knippert, betekent dit dat het apparaat wordt opgeladen. Als alleen de eerste LED knippert, betekent dit dat de oplaadstatus minder dan 45 % is. Als de eerste LED brandt en de tweede LED knippert, betekent dit dat de oplaadstatus minder dan 80% is. Als er twee LED's branden, betekent dit dat de oplaadstatus meer dan 80 % is.

Ledlamp in- en uitschakelen

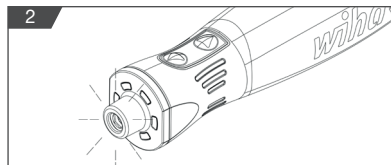

1. Druk op schakelaar met de klok mee of tegen de klok in.
 2. De ledlamp brandt 5 s en schakelt daarna automatisch uit.
- !** Kijk niet direct in de ledlamp.

De bits of verlengstang installeren

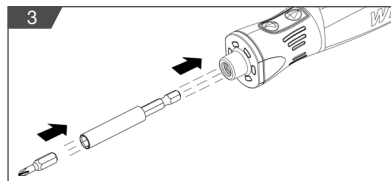

Om incidenteel letsel te voorkomen, de hoofdschakelaar voor vooruit/achteruit niet aanraken tijdens het installeren of verwijderen van de bits.

1. Om de bit te installeren, de bit of verlengstang direct in de zeskantaandrijving-klemplaat drukken, totdat deze op zijn plaats geïnstalleerd is.
2. Om de bit te verwijderen, de bit of direct de verlengstang eruit trekken.

Schroeven erin en eruit schroeven



Gebruik speedE® PocketDrive bij omgevingstemperaturen van 0 – 40 °C.

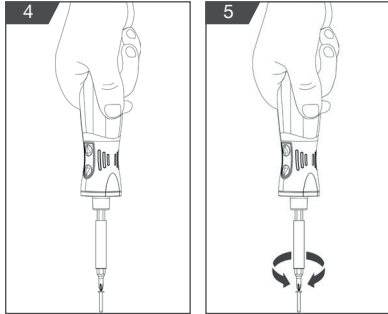

1. Breng speedE® PocketDrive op de schroefkop aan.
2. Schuif de Power-schakelaar, om tussen twee koppelniveaus te kiezen:



Eén licht =
materiaalbeveiligingsmodus;
het koppel is 1 Nm



Twee lichten = power-modus; het
koppel is 5 Nm

3. Start de speedE® PocketDrive - bevestigingssteun door op de schakelaar te drukken. Druk op schakelaar met de klok mee om de schroef vast te draaien. Druk op schakelaar tegen de klok in om de schroef los te draaien.

Onderhoud

Reinig speedE® PocketDrive regelmatig door af te vegen met een licht vochtige doek. Houd de greepoppervlakken droog, schoon en vrij van olie en vet. Controleer regelmatig of de bewegende delen van de speedE® PocketDrive perfect functioneren, niet klemmen, niet afgebroken en niet beschadigd zijn.

Dragen en transporteren

De inbegrepen Li-ion-accu's vallen onder de wetgeving inzake gevaarlijke goederen. De Li-ion-accu's mogen door de gebruiker zonder verdere voorwaarden over de weg worden vervoerd.

Bij verzending door derden moeten bijzondere eisen aan verpakking en markering in acht worden genomen. Raadpleeg bij de voorbereiding van de verzending een deskundige op het gebied van gevaarlijke goederen.

Deze tool is uitgerust met een oplaadbare li-ion accu. Om de maximale levensduur te verkrijgen, wordt als volgt aanbevolen:

- Sla de tool op waar de temperatuur -10°C - 50°C is en er geen vocht is.
- Sla de tool op in een laadconditie van 30–50% geladen.
- Na iedere zes maanden gebruik de tool volledig laden en daarna gebruiken.
- De tool niet opslaan in een omgeving met temperaturen hoger dan 50 °C.
- Om ernstig persoonlijk letsel te voorkomen, de lader altijd uit het stopcontact halen, alvorens de reiniging of onderhoud uit te voeren. De tool nooit uit elkaar halen. Neem contact op met uw servicedealer/distributeur of info.de@wiha.com voor alle reparaties.
- Om incidenteel letsel te voorkomen, ervoor zorgen dat u het product veilig opgeborgen draagt.
- De accu kan niet vervangen worden.

Afvoer

Gevaar voor het milieu door verkeerde afvoer! Door verkeerde afvoer kunnen gevaren voor het milieu ontstaan.



- Gooi uw speedE® PocketDrive nooit met het restafval weg.
- Laat elektronisch afval en elektronische componenten door goedgekeurde vakbedrijven afvoeren.
- Informeer uzelf in geval van twijfel over de milieuvriendelijke afvoer bij de plaatselijke gemeentelijke instanties of speciale afvalverwijderingsbedrijven.

Onderhoud en probleemplossing

speedE® PocketDrive is onderhoudsvrij en hoeft niet gesmeerd te worden. Open het product niet. Als speedE® PocketDrive niet meer functioneert, neem dan contact op met een geautoriseerde klantenservice voor Wiha – elektrische gereedschappen. Laat beschadigde delen vóór het gebruik repareren. Voer zelf geen foutoplossingen uit! Geef bij alle vragen en bestellingen voor reserveonderdelen het artikelnummer conform typeplaatje van uw speedE® PocketDrive aan. Informatie over reparatie en onderhoud van uw speedE® PocketDrive, explosietekeningen en informatie over reserveonderdelen vindt u ook op: www.wiha.com

Service en garantie

Bij verlies van het typeplaatje vervallen alle aanspraken op garantie! Het typeplaatje vindt u op de voorste deksel bij de ledlamp.

Klantenservice

Wiha Werkzeuge GmbH
Obertalstraße 3 – 7
78136 Schonach
GERMANY

Tel.: +49 77-22 959-0
Fax: +49 77-22 959-160
E-mail: info.de@wiha.com
Website: www.wiha.com

Technische gegevens

Artikelnummer	592T101
Bestelnummer	45791
Nominale spanning	3,7 V DC
Onbelast toerental	280 min ⁻¹
Max. elektrisch koppel	1,0 Nm / 5,0 Nm
Max. Koppel handmatig	12 Nm
Beschermingsklasse	IP 54
Temperatuur laadomgeving	0 - 40 °C
Batterijcapaciteit	1500 mAh
Aantal accucellen	1
Aanbevolen lader	5v-2A
Laadduur	60 min
Gewicht (zonder bit)	329 g
Afmetingen	203 x 76 x 183 mm

Información general	34
Acerca de este manual	34
Símbolos empleados en este manual	34
Volumen de entrega	34
Leyenda del dibujo de conjunto	34
Símbolos en el speedE® PocketDrive	34
Uso previsto	34
Peligros residuales.....	35
Indicaciones de seguridad	35
Manejo	38
Recarga	38
Encendido y apagado de la lámpara LED	38
Instalación de los bits o de la prolongación	38
Atornillado y desatornillado	39
Después del uso.....	39
Cuidados	39
Almacenamiento y transporte	39
Datos técnicos	40
Eliminación	40
Mantenimiento y subsanación de fallos	40
Servicio y garantía	40
Datos técnicos	40

Acerca de este manual

Traducción del manual original

Este manual le permite manejar el atornillador eléctrico speedE® PocketDrive de forma segura y eficiente. Guarde este manual para futuras consultas. Lea este manual antes de trabajar con el atornillador. Para trabajar con seguridad deben atenderse todas las indicaciones de seguridad y de manipulación recogidas en este manual. Respete la normativa local de prevención de accidentes y disposiciones de seguridad generales aplicables en el ámbito de uso del speedE® PocketDrive.

Este manual está protegido por derechos de autor.

Salvo para fines internos, no se permite la cesión a terceros ni la realización de copias de cualquier tipo o forma (tampoco extractos), así como la utilización y/o comunicación a terceros del contenido de este manual sin la autorización por escrito de Wiha Werkzeuge GmbH, en adelante, el «fabricante». El incumplimiento conllevará la obligación de prestar indemnización por daños y perjuicios. El fabricante se reserva el derecho a realizar otras reclamaciones.

© Wiha Werkzeuge GmbH

Símbolos empleados en este manual



¡ADVERTENCIA!

Esta combinación de símbolo y palabra clave hace referencia a una situación potencialmente peligrosa que puede causar la muerte o lesiones graves si no se evita.



¡PROTECCIÓN MEDIOAMBIENTAL!

Esta combinación de símbolo y palabra clave hace referencia a situaciones potencialmente peligrosas para el medio ambiente.



¡INFORMACIÓN!

Este símbolo destaca consejos útiles y recomendaciones, así como información para un funcionamiento eficiente y libre de fallos.

Volumen de entrega

- speedE® PocketDrive
- Cable USB Tipo C
- Manual
- Bolsa de tela
- 30 bits estándar de 1/4"-25 mm
- 1 x portabits magnético de 1/4"-58 mm

Leyenda del dibujo de conjunto

- | | | | |
|---|---|---|--------------------------------|
| 1 | Puerto de carga USB-C | 4 | Alojamiento de bits de 6,35 mm |
| 2 | Mango del destornillador | 5 | 30 bits de 1/4"-25mm |
| 3 | Interruptor de encendido
Dos luces = modo de potencia
Una luz = modo de protección del material | 6 | Luz LED |
| | | 7 | Interruptor |

Símbolos en el speedE® PocketDrive



¡Leer el manual!

Este símbolo remite a la lectura del manual suministrado.

Uso previsto

El atornillador eléctrico speedE® PocketDrive ha sido diseñado exclusivamente para atornillar y apretar tornillos métricos en materiales previamente perforados o para desatornillar y aflojar los tornillos. La asistencia eléctrica de atornillado facilita al usuario los trabajos de atornillado. Deben usarse exclusivamente los bits slimVario del fabricante y con los tipos de cabezal de tornillo correctos.



La lámpara LED del speedE® PocketDrive puede usarse como linterna.

Uso incorrecto

Se considera un uso incorrecto toda utilización adicional o distinta del

INDICACIONES DE SEGURIDAD

uso previsto. Tenga especialmente en cuenta los siguientes aspectos:

- No utilice la desconexión eléctrica del motor como herramienta dinamométrica.
- No utilice el speedE® PocketDrive como palanca o cincel.
- No golpee la tapa de cierre
- No caliente ni deforme el speedE® PocketDrive.
- speedE® PocketDrive no ha sido diseñado para un uso continuo.

Peligros residuales



Lea todas las indicaciones de seguridad, instrucciones, material gráfico y datos técnicos que se adjuntan con la herramienta eléctrica.

Las omisiones del cumplimiento de las siguientes indicaciones puede dar lugar a descargas eléctricas, incendio y/o lesiones graves.

Conserve todas las indicaciones de seguridad y las instrucciones para futuras consultas.

Seguridad en el puesto de trabajo

- **Mantenga la zona de trabajo limpia y suficientemente iluminada.** El desorden y la falta de iluminación en la zona de trabajo pueden provocar accidentes.
- **No trabaje con la herramienta eléctrica en entornos con riesgo de explosión en el que se encuentren líquidos, gases o polvos inflamables.** Las herramientas eléctricas generan chispas que pueden inflamar el polvo o los vapores.
- **Mantenga a los niños y a otras personas alejados durante la utilización de la herramienta eléctrica.** En caso de distracción puede perder el control sobre la herramienta eléctrica.

Seguridad eléctrica

- **El enchufe de conexión del cargador debe encajar en la toma de enchufe. No debe modificarse de ninguna forma el enchufe.** No utilice clavijas de enchufe adaptadoras. Los enchufes originales y las tomas de enchufe correspondientes reducen el riesgo de descarga eléctrica.
- **Evite el contacto físico con superficies con conexión a tierra, como tubos, calefacciones, hornos y frigoríficos.** Existe un alto riesgo de descarga eléctrica si su cuerpo está conectado a tierra.

- **Mantenga las herramientas eléctricas alejadas de la lluvia y de la humedad.** La entrada de agua en la herramienta eléctrica aumenta el riesgo de descarga eléctrica.
- **No utilice el cable de conexión del cargador para transportar la herramienta eléctrica, para colgarla o para extraer el enchufe de la toma de corriente. Mantenga alejado el cable de conexión del calor, aceite, aristas afiladas o piezas en movimiento.** Los cables de conexión dañados o enrollados aumentan el riesgo de descarga eléctrica.

Seguridad de las personas

- **Esté atento, preste atención a lo que hace y proceda con prudencia siempre que trabaje con una herramienta eléctrica. No utilice herramientas eléctricas si está cansado o bajo la influencia de drogas, alcohol o medicamentos.** Un descuido puntual durante el uso de la herramienta eléctrica puede producir lesiones graves.
- **Utilice equipo de protección individual y use siempre gafas de protección.** La utilización de equipo de protección personal, como mascarillas antipolvo, zapatos de seguridad antideslizantes, casco o protecciones para los oídos, según el tipo y el uso de la herramientas eléctrica, reduce el riesgo de lesiones.
- **Evite una puesta en funcionamiento accidental. Asegúrese de que la asistencia eléctrica de atomillado se haya detenido antes de extraer la batería o transportar la herramienta eléctrica.** Si al transportar la herramienta eléctrica coloca el dedo sobre el interruptor anular, esto puede provocar accidentes.
- **Retire las herramientas de ajuste o las llaves de ajuste antes de conectar la herramienta eléctrica.** Una herramienta o llave que se encuentre en el elemento giratorio de la herramienta eléctrica puede provocar lesiones.
- **Evite mantener una postura corporal forzada. Asegúrese de contar con un apoyo seguro y mantenga en todo momento el equilibrio.** De este modo, podrá controlar mejor la herramienta eléctrica en caso de situaciones inesperadas.
- **Utilice ropa adecuada. No utilice ropa amplia ni joyas. Mantenga el cabello y la ropa alejada de las piezas móviles.** La ropa suelta, las joyas o el cabello largo pueden ser atrapados por las piezas móviles.

- No se confíe y no omita las normas de seguridad para herramientas eléctricas, incluso si está familiarizado con la herramienta eléctrica después de haberla utilizado en repetidas ocasiones. Una actuación descuidada puede provocar lesiones graves en cuestión de segundos.

Empleo y manejo de la herramienta eléctrica

- No sobrecargue la herramienta eléctrica. Utilice para sus trabajos la herramienta eléctrica adecuada. Con la herramienta eléctrica adecuada trabajará mejor y de forma más segura dentro de la gama de potencia indicada.
- No utilice una herramienta eléctrica si ve que el interruptor está defectuoso. Las herramientas eléctricas que ya no se puedan conectar o desconectar son peligrosas y deben ser reparadas.
- Guarde las herramientas eléctricas que no se estén utilizando fuera del alcance de los niños. No permita que la herramienta eléctrica sea utilizada por personas que no estén familiarizadas con ella y que no hayan leído estas instrucciones. Las herramientas eléctricas son peligrosas si son utilizadas por personas sin la debida experiencia.
- Cuide las herramientas eléctricas y las herramientas de inserción con el máximo esmero. Verifique que las piezas móviles funcionan correctamente y no se atascan, y compruebe si hay piezas rotas o dañadas que afecten al funcionamiento de la herramienta eléctrica. Encargue la reparación de los componentes dañados antes de utilizar la herramienta eléctrica. Muchos accidentes se deben a un mantenimiento incorrecto de las herramientas eléctricas.
- Utilice la herramienta eléctrica, los accesorios, las herramientas de inserción, etc., según las indicaciones de este manual. Para ello, tenga en cuenta las condiciones de trabajo y la tarea que se va a realizar. El uso de herramientas eléctricas para aplicaciones distintas a las previstas puede dar lugar a situaciones peligrosas.
- Mantenga los mangos y las superficies de agarre secos, limpios y libres de aceite y grasa. Los mangos y las superficies de agarre resbaladizas no permiten un manejo y un control seguros de la herramienta eléctrica en situaciones imprevistas.
- Sujete la herramienta eléctrica por las superficies de agarre

aisladas a la hora de realizar trabajos en los que pueda perforar accidentalmente cables de corriente ocultos. El contacto del tornillo con un cable conductor de tensión también puede conducir tensión a las piezas metálicas de la herramienta y provocar una descarga eléctrica.

Empleo y manejo de la batería

- Recargue la batería exclusivamente con cargadores recomendados por el fabricante. Si un cargador previsto para un tipo determinado de baterías se utiliza con otros tipos de baterías, existe peligro de incendio.
- Utilice solo las baterías previstas para las herramientas eléctricas. El uso de otras baterías puede provocar lesiones y peligro de incendio.
- Mantenga el speedE® PocketDrive no utilizado alejado de clips, monedas, llaves, clavos, tornillos u otros objetos metálicos pequeños que puedan provocar el puentado de los contactos. Un cortocircuito entre los contactos de la batería puede provocar quemaduras o un incendio.
- En caso de utilización incorrecta, puede salir líquido de la batería. Evite el contacto con este líquido. En caso de contacto accidental, retire el líquido con agua. Si le entra líquido en los ojos, solicite además asistencia sanitaria. El líquido derramado de la batería puede provocar irritaciones en la piel y quemaduras.
- No utilice baterías dañadas o que hayan sido modificadas. Las baterías dañadas o modificadas pueden reaccionar de manera imprevisible y provocar incendios, explosiones o lesiones.
- No exponga las baterías al fuego ni a temperaturas demasiado altas. El fuego o las temperaturas superiores a 130 °C pueden provocar una explosión.
- Siga todas las instrucciones de carga y jamás recargue la batería ni la herramienta eléctrica fuera del rango de temperaturas indicado en este manual (0-40 °C). La carga incorrecta o la carga fuera del rango de temperaturas permitido puede destruir la batería y aumentar el riesgo de incendio.

Servicio técnico

- Encargue la reparación de la herramienta eléctrica

INDICACIONES DE SEGURIDAD

únicamente a personal técnico cualificado que utilice piezas de recambio originales. De este modo se garantiza la seguridad de la herramienta eléctrica.

- **Nunca someta las baterías dañadas a trabajos de mantenimiento.** Todos los trabajos de mantenimiento de la batería deben ser realizados por el fabricante o un servicio concertado.

Instrucciones de seguridad para atornilladores

- **Sujete la herramienta eléctrica por las superficies de agarre aisladas cuando realice un trabajo en el que la fijación pueda entrar en contacto con cables ocultos.** Las fijaciones que entran en contacto con un cable bajo tensión pueden energizar las partes metálicas expuestas de la herramienta eléctrica y provocar una descarga eléctrica al operario.

Empleo y manejo de la batería

- **Mantenga el cargador alejado de la lluvia y la humedad.** La entrada de agua en un cargador aumenta el riesgo de descarga eléctrica.
- **Cargue las baterías de iones de litio Wiha a las tensiones indicadas en los datos técnicos.** De lo contrario, existe peligro de incendio y de explosión.
- **Mantenga limpio el cargador.** La presencia de suciedad conlleva un riesgo de descarga eléctrica.
- **Antes de cada uso, compruebe el cargador, el cable y el enchufe. No utilice el cargador si detecta cualquier daño. No abra el cargador por su cuenta y encargue su reparación únicamente a personal técnico cualificado que solo utilice piezas de recambio originales.** Los cargadores, cables y enchufes dañados aumentan el riesgo de descarga eléctrica.
- **No utilice nunca el cargador sobre una base fácilmente inflamable (p. ej., papel, productos textiles, etc.) ni en un entorno inflamable.** Debido al calentamiento generado durante la carga, existe peligro de incendio.
- **Vigile a los niños.** De este modo se asegura que los niños no jueguen con el cargador.
- **Los niños y las personas que no estén en situación de manejar el cargador de forma segura debido a una limitación de sus capacidades físicas, sensoriales o intelectuales, o por su inexperiencia o desconocimiento, no deben manejar**

este cargador sin la vigilancia o supervisión de una persona responsable. De lo contrario, existe el peligro de un manejo incorrecto y de que se produzcan lesiones.

Declaración de conformidad CE

Declaramos bajo responsabilidad propia que el producto descrito en el apartado «Datos técnicos» cumple con lo dispuesto en las siguientes normas y directivas: EN 12100:2011-03, EN 62841-1:2016, EN 62841-2-2:2015 y EN 60335-1:2020, EN 60335-2-29:2019. De acuerdo con las disposiciones de las directivas 2011/65/UE, 2014/35/UE, 2014/30/UE, 2006/42/CE.

Puede solicitar la documentación técnica (2006/42/CE) a:

Wiha Werkzeuge GmbH
Obertalstraße 3-7
78136 Schonach
Germany



Wilhelm Hahn
Gerente/Director
Schonach, 30.05.2023



Cumple los requisitos de la UE.



Cumple los requisitos del Reino Unido.

Recarga

-  Utilice siempre el cargador especificado por el fabricante para cargar el destornillador eléctrico speedE® a una temperatura ambiente de 0-40°C.

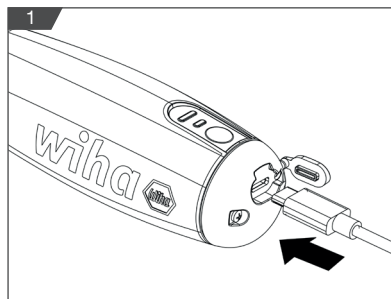

-  ¡La batería del destornillador eléctrico speedE® se entrega parcialmente cargada! Antes del primer uso, cargue completamente la batería con el cable incluido y el cargador especificado por el fabricante.

El parpadeo de la lámpara LED indica un estado de carga bajo (< 20 %). La asistencia eléctrica de atornillado funciona hasta un estado de carga del 20 %. A partir de ahí, podrá continuar utilizando el speedE® PocketDrive sin la asistencia.

1. Abra la tapa del puerto de carga.
2. Conecte el cable al puerto de carga USB-C.
3. Conecte el USB-A del cable al puerto USB del ordenador o al adaptador de corriente y, a continuación, conecte el adaptador de corriente a la toma de corriente.

-  El nivel de carga se muestra a través del indicador de potencia. Para ello, pulse el interruptor de encendido durante 2 segundos. Si el indicador LED parpadea, significa que la unidad se está cargando. Si sólo parpadea el primer LED, significa que el estado de carga es inferior al 45 %. Si el primer LED está encendido y el segundo parpadea, significa que el estado de carga es inferior al 80 %. Si se encienden dos LED, significa que el estado de carga es superior al 80 %.

Encendido y apagado de la lámpara LED

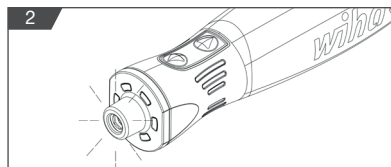

1. Pulse el interruptor de giro a derecha o izquierda.
2. La lámpara LED se enciende durante 5 segundos y a continuación se apaga automáticamente.

 **No mire directamente a la lámpara LED.**

Instalación de los bits o de la prolongación

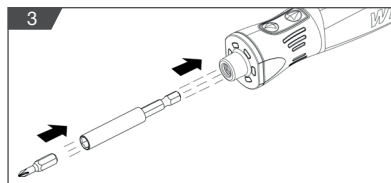

Para prevenir lesiones fortuitas, no pulse el interruptor de avance / retroceso ni el interruptor principal mientras coloca o extrae los bits.

1. Para colocar el bit, empuje el bit o la prolongación directamente en el portapuntas hexagonal hasta que quede alojado/a en su sitio.
2. Para extraer el bit, tire directamente del bit o de la prolongación.

Atornillado y desatornillado



Utilice el speedE® PocketDrive a una temperatura ambiente de 0-40 °C.

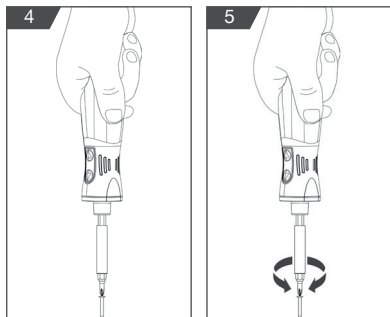

1. Coloque el speedE® PocketDrive en la cabeza del tornillo.
2. Deslice el interruptor de encendido 3 para seleccionar uno de los dos niveles de par de giro:



Una luz = modo de protección del material; el par es de 1 Nm



Dos luces = modo de potencia; el par es de 5 Nm

3. Accione el destornillador speedE® pulsando el interruptor. Pulse el interruptor de giro a derecha para apretar el tornillo. Pulse el interruptor de giro a izquierda para aflojar el tornillo.

Cuidados

Limpie regularmente el speedE® PocketDrive frotando con un paño ligeramente humedecido. Mantenga las superficies de agarre secas, limpias y libres de aceite y grasa. Compruebe regularmente que las piezas móviles del speedE® PocketDrive funcionan perfectamente, que no se atascan y que no están rotas ni dañadas.

Almacenamiento y transporte

Las baterías de iones de litio incluidas están sujetas a los requisitos establecidos en la legislación sobre mercancías peligrosas. Las baterías de iones de litio pueden ser transportadas por carretera por el usuario sin medidas adicionales.

Para el envío por terceras personas, deberán considerarse los requisitos especiales en cuanto a su embalaje e identificación. Al preparar el envío, consulte a un experto en mercancías peligrosas.

Esta herramienta está equipada con una batería recargable de iones de litio. Para que la batería dure lo máximo posible, se recomienda lo siguiente:

- Guarde la herramienta a una temperatura entre -10°C y 50°C y protegida de la humedad.
- Guarde la herramienta cargada entre el 30 y el 50%.
- Cada seis meses de almacenamiento, cargue completamente la herramienta y úsela a continuación.
- No guarde la herramienta en un entorno con una temperatura superior a 50 °C.
- Para evitar lesiones personales severas, desenchufe siempre el cargador antes de limpiar o realizar cualquier tarea de mantenimiento. No desarme nunca la herramienta. Para cualquier reparación, póngase en contacto con su concesionario/distribuidor o con info.de@wiha.com.
- Para prevenir lesiones fortuitas, asegúrese de llevar el producto debidamente guardado.
- La batería no es reemplazable.

Eliminación

Peligro para el medioambiente por una eliminación incorrecta
Una eliminación incorrecta puede suponer un peligro para el medioambiente.



- Jamás deseche la batería de iones de litio y su speedE® PocketDrive junto con los residuos domésticos.
- Envíe la chatarra eléctrica y los componentes electrónicos a una empresa de gestión de residuos autorizada.
- En caso de duda, solicite a las autoridades locales o a una empresa especializada en la gestión de residuos información para una eliminación respetuosa con el medioambiente.

Mantenimiento y subsanación de fallos

El speedE® PocketDrive no requiere mantenimiento y tampoco necesita lubricación. No abra el producto. Si el speedE® PocketDrive deja de funcionar, diríjase a un punto de atención al cliente concertado para herramientas eléctricas Wiha. Encargue la reparación de los componentes dañados antes de su utilización. ¡No realice reparaciones por cuenta propia! En todas sus consultas y pedidos de repuestos indique el número de artículo que figura en la placa de características del speedE® PocketDrive. Puede consultar más información sobre la reparación y el mantenimiento del speedE® PocketDrive, planos de despiece e información sobre repuestos en: www.wiha.com

Servicio y garantía

La garantía quedará anulada si se extravía la placa de características. La placa de características se encuentra sobre la tapa delantera, junto a la lámpara LED.

Servicio de atención al cliente

Wiha Werkzeuge GmbH
 Obertalstraße 3 – 7
 78136 Schonach
 GERMANY

Tel.: +4977-22 959-0
 Fax: +4977-22 959-160
 Correo electrónico: info.de@wiha.com
 Website: www.wiha.com

Datos técnicos

Número de artículo	592T101
Número de referencia	45791
Tensión nominal	3.7 V D.C
Número de revoluciones en marcha en vacío	280 rpm
Momento eléctrico máx.	1.0 Nm / 5.0 Nm
Máx. Par manual	12 Nm
Tipo de protección	IP54
Temperatura del entorno de carga	0–40 °C
Capacidad de la batería	1500mAh
Número de celdas de la batería	1
Cargador recomendado	5V-2A
Tiempo de carga	60 min
Peso (sin bit)	329 g
Dimensiones	203 x 76 x 183 mm

Panoramica	42
Informazioni relative alla presente guida	42
Simboli presenti nella guida	42
Dotazione	42
Legenda dello schema riassuntivo	42
Simboli riportati sullo speedE® PocketDrive	42
Uso previsto	42
Rischi residui	43
Informazioni relative alla sicurezza	43
Utilizzo	46
Ricarica	46
Accendere e spegnere la luce a LED	46
Montaggio degli inserti o della prolunga	46
Avvitare e svitare le viti	47
Dopo l'uso	47
Cura	47
Stoccaggio, movimentazione e trasporto	47
Dati tecnici	48
Smaltimento	48
Manutenzione ed eliminazione dei guasti	48
Servizio e garanzia.....	48
Dati tecnici	48

Informazioni relative alla presente guida

Istruzioni per l'uso originali

La presente guida consente l'utilizzo sicuro ed efficiente del giravite elettrico „speedE® PocketDrive“. Conservare la presente guida per l'uso futuro! Prima di iniziare qualsiasi operazione, leggere la presente guida. Rispettare tutte le avvertenze di sicurezza e le istruzioni per l'uso è un requisito fondamentale per l'esecuzione in sicurezza di tutte le operazioni. Osservare le norme antinfortunistiche locali e le norme di sicurezza generali per l'utilizzo di speedE® PocketDrive.

Il presente manuale è protetto da copyright.

La cessione a terzi della presente guida, la duplicazione in qualsiasi tipo e forma - anche parziale - nonché l'utilizzo e/o la comunicazione dei contenuti non sono ammessi senza autorizzazione scritta di Wiha Werkzeuge GmbH, di seguito denominata „produttore“, salvo che per scopi interni. Qualora venga rilevata una violazione in tal senso, sussiste l'obbligo di risarcimento dei danni. Il produttore si riserva il diritto di avanzare ulteriori richieste di risarcimento.

© Wiha Werkzeuge GmbH

Simboli presenti nella guida



AVVERTENZA!

Questa combinazione di simbolo e avvertenza indica una situazione potenzialmente pericolosa che, se non evitata, potrebbe causare morte o gravi lesioni.



TUTELA DELL'AMBIENTE!

Questa combinazione di simbolo e avvertenza indica i possibili rischi per l'ambiente.



INFO!

Questo simbolo illustra consigli e raccomandazioni utili, nonché riporta informazioni per garantire un funzionamento efficiente e senza problemi.

Dotazione

- speedE® PocketDrive
- Cavo USB tipo C
- Manuale
- Borsa morbida
- 30 inserti standard 1/4"-25mm
- 1 portainseriti magnetico 1/4"-58mm

Legenda dello schema riassuntivo

①	Porta di ricarica USB-C	④	Prelievo degli inserti 6,35mm
②	Impugnatura giravite	⑤	30 inserti 1/4"-25mm
③	Interruttore Due spie = modalità potenza Una spia = modalità protezione materiale	⑥	Spia a LED
		⑦	Interruttore

Simboli riportati sullo speedE® PocketDrive



Leggere la guida!

Questo simbolo raccomanda di leggere la guida fornita.

Uso previsto

Il giravite elettrico speedE® PocketDrive è stato concepito esclusivamente per avvitare viti metriche in materiali preforati e per il relativo serraggio, svitamento e allentamento. L'operazione per l'utente è resa più semplice grazie all'assistenza elettrica di avvitamento. È consentito l'utilizzo esclusivo degli inserti Bit del produttore, prestando attenzione all'impiego corretto dei tipi di testa delle viti.



La luce a LED di speedE® PocketDrive può essere utilizzata anche come lampada tascabile.

Uso improprio

Qualsiasi uso oltre l'uso previsto o di altro tipo è considerato uso

INFORMAZIONI RELATIVE ALLA SICUREZZA

improprio. In particolare, fare attenzione a quanto segue:

- Non utilizzare l'arresto elettrico del motore come chiave dinamometrica.
- Non utilizzare speedE® PocketDrive per fare leva o come scalpello.
- Non battere sul cappuccio
- Non riscaldare e deformare la batteria agli ioni di litio.
- speedE® PocketDrive non è adeguato all'utilizzo continuo.

Rischi residui



AVVERTENZA! Leggere tutte le avvertenze di sicurezza, le istruzioni, le didascalie ed i dati tecnici di questo elettroutensile.

La mancata osservanza delle seguenti istruzioni può causare folgorazione elettrica, incendi e/o gravi lesioni.

Conservare tutte le avvertenze di sicurezza e le istruzioni per l'uso futuro.

Sicurezza sul posto di lavoro

- **Tenere l'area di lavoro pulita e ben illuminata.** Il disordine o la scarsa illuminazione dell'area di lavoro possono causare incidenti.
- **Non lavorare con l'elettroutensile in ambienti soggetti a pericolo di esplosione, nei quali sono presenti liquidi, gas o polveri infiammabili.** Gli elettroutensili generano scintille che possono incendiare la polvere o i vapori.
- **Tenere lontano i bambini e altre persone durante l'utilizzo dell'elettroutensile.** Le distrazioni possono portare alla perdita del controllo dell'elettroutensile.

Sicurezza elettrica

- **La spina del connettore del caricabatterie deve essere adeguata alla presa di corrente. Non modificare in alcun modo la spina.** Non utilizzare una spina adattatrice. Spine senza variazioni e prese di corrente adeguate riducono il rischio di folgorazione elettrica.
- **Evitare il contatto del corpo con oggetti messi a terra, come tubi, radiatori, cucine elettriche e frigoriferi.** Il rischio di folgorazione elettrica aumenta se l'utilizzatore si trova su un pavimento di materiale conduttore.

- **Tenere gli elettroutensili al riparo dalla pioggia e dall'umidità.** L'infiltrazione di acqua in un elettroutensile aumenta il rischio di folgorazione elettrica.
- **Non utilizzare il cavo di collegamento del caricabatterie per trasportare o appendere l'utensile elettrico oppure per estrarre la spina dalla presa di corrente. Tenere il cavo di collegamento lontano da fonti di calore, sostanze oleose, spigoli vivi o parti in movimento.** Cavi di collegamento che presentano danni o grovigli aumentano il rischio di folgorazione elettrica.

Sicurezza delle persone

- **Lavorare con l'elettroutensile prestando attenzione e con consapevolezza delle proprie azioni. Non utilizzare l'elettroutensile quando si è stanchi o sotto l'effetto di sostanze stupefacenti, alcol o medicinali.** Un momento di disattenzione durante l'impiego dell'elettroutensile può causare gravi lesioni.
- **Indossare un equipaggiamento di protezione personale e sempre occhiali di protezione.** L'equipaggiamento di protezione personale, ad esempio maschera antipolvere, scarpe di sicurezza antiscivolo, casco di protezione e dispositivi di protezione dell'udito, a seconda del tipo e dell'impiego dell'elettroutensile, riduce il rischio di lesioni.
- **Evitare l'accensione involontaria. Assicurarsi che l'assistenza elettrica di avviamento sia disattivata prima di rimuovere la batteria o spostare l'elettroutensile.** Se durante il trasporto dell'elettroutensile si preme accidentalmente l'interruttore ad anello, possono verificarsi degli incidenti.
- **Prima di accendere l'elettroutensile, rimuovere gli strumenti di regolazione o le chiavi.** Uno strumento o una chiave collocati in una parte rotante dell'elettroutensile possono causare lesioni.
- **Evitare una postura anomala del corpo. Assicurarsi di essere in una posizione stabile e mantenere sempre l'equilibrio.** In questo modo è possibile tenere meglio sotto controllo l'elettroutensile in situazioni impreviste.
- **Indossare indumenti adeguati. Non indossare indumenti larghi o gioielli. Tenere lontano capelli ed indumenti dalle parti in movimento.** Indumenti larghi, gioielli o capelli lunghi possono impigliarsi nelle parti in movimento.

- L'utente non si culli in una falsa sicurezza e non trascuri di osservare le regole di sicurezza per gli elettrodomestici, nemmeno quando ha acquisito familiarità con l'uso dell'elettrodomestico. Azioni negligenti o incaute possono causare gravi lesioni in una frazione di secondo.

Utilizzo e gestione dell'elettrodomestico

- **Non sovraccaricare l'elettrodomestico. Utilizzare l'elettrodomestico adatto per il tipo di lavoro specifico.** Con l'elettrodomestico adeguato si lavora meglio e in modo più sicuro nella fascia di potenza indicata.
- **Non utilizzare elettrodomestici con interruttore difettoso.** Un elettrodomestico che non si spegne o non si accende più è pericoloso e deve essere riparato.
- **Conservare gli elettrodomestici non in uso al di fuori dalla portata dei bambini. Non consentire che l'elettrodomestico sia utilizzato da persone non pratiche o che non hanno letto queste istruzioni.** Gli elettrodomestici sono pericolosi se utilizzati da persone inesperte.
- **Curare attentamente gli elettrodomestici e gli inserti. Controllare che le parti mobili funzionino correttamente, non siano bloccate o rotte e non siano così danneggiate da impedire un corretto funzionamento dell'elettrodomestico.** Prima di utilizzare l'apparecchio, far riparare le parti danneggiate dell'elettrodomestico. La manutenzione scorretta degli elettrodomestici è una delle cause principali di incidenti.
- **Utilizzare l'elettrodomestico, gli accessori, gli inserti, ecc. conformemente alle presenti istruzioni. Tenere presenti le condizioni di lavoro ed il tipo di lavoro da eseguire.** L'utilizzo di elettrodomestici per scopi diversi da quelli previsti può portare a situazioni pericolose.
- **Tenere le impugnature e le superfici di presa asciutte, pulite e prive di olio e grasso.** Le impugnature e le superfici di presa scivolose non consentono un uso e un controllo sicuro dell'elettrodomestico in situazioni impreviste.
- **Afferrare l'elettrodomestico dalle impugnature isolate quando si eseguono lavori in cui la vite può venire a contatto con cavi elettrici coperti.** Il contatto della vite con un cavo sotto tensione può mettere sotto tensione parti metalliche dell'apparecchio e causare folgorazione elettrica.

Utilizzo e gestione della batteria

- **Ricaricare la batteria solo con i caricabatterie consigliati dal produttore.** Un caricabatterie adatto solo per certi tipi di batterie può causare incendi se usato con batterie diverse da quelle previste.
- **Per l'elettrodomestico utilizzare solo le batterie previste.** L'utilizzo di altre batterie può causare lesioni e pericolo di incendio.
- **Tenere la batteria non in uso lontano da graffette, monete, chiavi, chiodi, viti o altri piccoli oggetti metallici che possono cortocircuitare i contatti.** Il cortocircuito dei contatti della batteria può provocare ustioni o incendi.
- **In caso di utilizzo errato, dalla batteria può fuoriuscire del liquido. Evitarne il contatto. In caso di contatto accidentale con il liquido, sciacquare accuratamente con acqua. In caso di contatto con gli occhi, consultare anche un medico.** Il liquido fuoriuscito dalla batteria può causare irritazioni alla pelle o ustioni.
- **Non utilizzare una batteria danneggiata o modificata.** Le batterie danneggiate o modificate possono comportarsi in modo imprevedibile e causare incendi, esplosioni o lesioni.
- **Non esporre le batterie al fuoco o a temperature eccessive.** Il fuoco o temperature maggiori di 130 °C possono causarne l'esplosione.
- **Attenersi a tutte le indicazioni per la ricarica e non ricaricare mai la batteria o l'elettrodomestico in un ambiente la cui temperatura non rientri nell'intervallo indicato nelle istruzioni per l'uso (0 – 40 °C).** La ricarica errata o ad una temperatura oltre l'intervallo indicato può danneggiare irreparabilmente la batteria ed aumentare il rischio di incendio.

Assistenza

- **Fare riparare l'elettrodomestico solo da personale specializzato e qualificato e solo con pezzi di ricambio originali.** In questo modo si garantisce la sicurezza dell'elettrodomestico anche dopo la riparazione.
- **Non sottoporre mai a manutenzione le batterie danneggiate.** Qualsiasi intervento di manutenzione sulle batterie deve essere eseguito dal costruttore o da un centro di assistenza autorizzato.

INFORMAZIONI RELATIVE ALLA SICUREZZA

Istruzioni di sicurezza per gli avvitatori

- **Tenere l'elettrotensile per le superfici di presa isolate quando si esegue un lavoro in cui l'elemento di fissaggio può entrare in contatto con fili nascosti.** Gli elementi di fissaggio che entrano in contatto con un filo sotto tensione possono dare energia alle parti metalliche esposte dell'elettrotensile e provocare una scossa elettrica all'operatore.

Avvertenze di sicurezza per caricabatterie

- **Non esporre il caricabatterie alla pioggia o all'umidità.** L'infiltrazione di acqua in un caricabatterie aumenta il rischio di folgorazione elettrica.
- **Ricaricare le batterie agli ioni di litio Wiha con le tensioni indicate nei dati tecnici.** Diversamente si potrebbero verificare incendi ed esplosioni.
- **Tenere pulito il caricabatterie.** La presenza di sporco può comportare il rischio di folgorazione elettrica.
- **Prima di ogni uso controllare il caricabatterie, il cavo e il connettore. Non utilizzare il caricabatterie se è danneggiato. Non aprire da soli il caricabatterie e farlo riparare solo da personale specializzato e qualificato e solo con pezzi di ricambio originali.** Il danneggiamento del caricabatterie, del cavo e del connettore aumenta il rischio di folgorazione elettrica.
- **Non mettere in funzione il caricabatterie su superfici facilmente infiammabili (ad esempio carta, tessuti, ecc.) o in un ambiente infiammabile.** Il calore sviluppato dal caricabatterie durante il processo di ricarica può causare incendi.
- **Sorvegliare i bambini.** Non permettere ai bambini di giocare con il caricabatterie.
- **I bambini e le persone che, a causa delle loro capacità fisiche, sensoriali o mentali o della loro inesperienza o ignoranza, non sono in grado di usare in sicurezza il caricabatterie, non devono utilizzare questo caricabatterie senza sorveglianza o supervisione di una persona responsabile.** In caso contrario sussiste il pericolo di errori di utilizzo e di lesioni.

2-2:2015 e EN 60335-1:2020, EN 60335-2-29:2019. Conformità alle disposizioni delle direttive 2011/65/UE, 2014/35/UE, 2014/30/UE, 2006/42/CE.

Documentazione tecnica (2006/42/CE) disponibile presso:

Wiha Werkzeuge GmbH
Obertalstraße 3-7
78136 Schonach

GERMANIA



Wilhelm Hahn

Amministratore

Schonach, 30.05.2023



Soddisfa i requisiti UE.

Soddisfa i requisiti del Regno Unito.

Dichiarazione di conformità CE

Dichiariamo sotto la nostra esclusiva responsabilità che il prodotto descritto nella sezione „Dati tecnici“ è conforme alle norme e alle direttive seguenti: EN 12100:2011-03, EN 62841-1:2016, EN 62841-

Ricarica

! Per ricaricare speedE® PocketDrive, utilizzare esclusivamente il caricabatterie specificato dal fabbricante a una temperatura ambiente di 0-40 °C.

i La batteria all'interno del giravite da elettricista speedE® PocketDrive non è completamente carica allo stato di consegna! Prima di utilizzare l'utensile per la prima volta, caricare completamente la batteria utilizzando il cavo in dotazione e il caricabatterie raccomandato dal fabbricante.

La luce a LED che lampeggia indica che la batteria è quasi esaurita (< 20 %). Con una carica residua del 20%, l'assistenza elettrica di avviamento funziona ancora. In questo caso, è possibile continuare ad utilizzare speedE® PocketDrive senza assistenza elettrica di avviamento.

1. Aprire il coperchio della porta di ricarica.
2. Collegare il cavo alla porta di ricarica USB-C.
3. Collegare il connettore USB-A del cavo alla porta USB del computer o all'adattatore di alimentazione e quindi collegare l'adattatore alla presa di corrente.

i Il livello di carica è segnalato dall'indicatore di alimentazione. A tal fine, premere l'interruttore di alimentazione per 2 secondi. Se l'indicatore LED lampeggia, significa che l'unità è in carica. Se lampeggia solo il primo LED, significa che lo stato di carica è inferiore al 45%. Se il primo LED è acceso e il secondo lampeggia, significa che lo stato di carica è inferiore all'80%. Se si accendono due LED, significa che lo stato di carica è superiore all'80%.

Accendere e spegnere la luce a LED

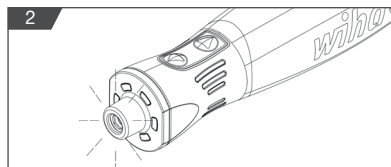

1. Premere l'interruttore in senso orario o in senso antiorario.
2. La luce a LED si accende per 5 s spegnendosi poi automaticamente.

! Non guardare direttamente verso la luce a LED.

Montaggio degli inserti o della prolunga

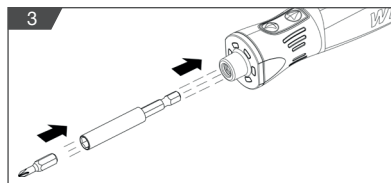

Per evitare infortuni accidentali, non toccare l'interruttore avanti/indietro e l'interruttore principale durante il montaggio o la rimozione degli inserti.

1. Per montare l'inserto, spingere l'inserto o la prolunga direttamente dentro la sede esagonale fino a quando l'innesto è in posizione.
2. Per rimuovere l'inserto, tirare fuori direttamente l'inserto o la prolunga.

Avvitare e svitare le viti



Utilizzare lo speedE® PocketDrive in un locale la cui temperatura sia compresa fra 0 – 40 °C.

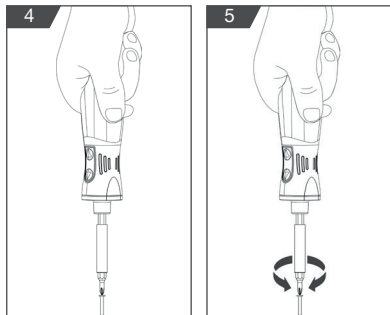

1. Posizionare lo speedE® PocketDrive sulla testa della vite.
2. Spostare l'interruttore 3 , per selezionare fra i due livelli di coppia:



Una spia = modalità protezione materiale; la coppia meccanica è di 1 Nm



Due spie = modalità potenza; la coppia meccanica è di 5 Nm

3. Avviare la modalità di supporto avvitamento di speedE® PocketDrive premendo l'interruttore.
Premere l'interruttore di rotazione in senso orario per avvitare la vite.
Premere l'interruttore di rotazione in senso antiorario per svitare la vite.

Cura

Pulire lo speedE® PocketDrive ad intervalli regolari, utilizzando un panno lievemente inumidito. Mantenere le impugnature asciutte, pulite e libere da oli o sostanze grasse. Controllare regolarmente che le parti mobili dello speedE® PocketDrive funzionino correttamente, non siano bloccate, rotte o danneggiate.

Stoccaggio, movimentazione e trasporto

Le batterie agli ioni di litio in dotazione sono soggette alle disposizioni di legge riguardanti i materiali pericolosi. Le batterie possono essere trasportate su strada dall'utilizzatore senza ulteriori restrizioni.

Per il trasporto effettuato da terzi si devono osservare requisiti particolari in materia di imballaggio e contrassegno. Per a preparazione del collo da spedire rivolgersi a un esperto di materiali pericolosi.

L'utensile è equipaggiato con una batteria ricaricabile agli ioni di litio. Per usufruire della massima durata possibile della batteria, raccomandiamo quanto segue:

- Stoccare l'utensile in ambienti con temperatura compresa tra -10 °C e 50 °C e privi di umidità.
- Stoccare l'utensile con un livello di carica del 30–50%.
- Ogni sei mesi di stoccaggio, ricaricare completamente l'utensile e utilizzarlo.
- Non stoccare l'utensile in ambienti con temperatura superiore a 50 °C.
- Per evitare gravi lesioni fisiche, scollegare sempre il caricabatterie prima di ogni operazione di pulizia o manutenzione. Non disassemblare mai l'utensile. Per qualsiasi tipo di riparazione, contattare il proprio punto di assistenza/distributore o scrivere a info.de@wiha.com.
- Per evitare infortuni accidentali, assicurarsi di riporre il prodotto in modo sicuro.
- La batteria non è sostituibile.

Smaltimento

Rischi ambientali dovuti ad uno smaltimento errato! Uno smaltimento errato potrebbe costituire un rischio per l'ambiente



- Non gettare in nessun caso la batteria agli ioni di litio e lo speedE® PocketDrive nei rifiuti domestici.
- Richiedere ad un'azienda autorizzata di smaltire i rifiuti elettrici e i componenti elettronici.
- In caso di dubbio, informarsi sulle corrette modalità di smaltimento presso le autorità comunali locali o le aziende che si occupano di smaltimento di rifiuti speciali.

Manutenzione ed eliminazione dei guasti

speedE® PocketDrive non richiede manutenzione e non deve essere ingrassato. Non aprire il prodotto. Se lo speedE® PocketDrive non funziona più, rivolgersi a un centro di assistenza autorizzato per elettroutensili Wiha. Far riparare le parti danneggiate, prima dell'utilizzo. Non eseguire alcuna operazione per risolvere il guasto da soli! Per ogni richiesta, chiarimento e ordinazione di parti di ricambio indicare sempre il codice articolo riportato sulla targhetta dello speedE® PocketDrive. Le informazioni relative a riparazione e manutenzione dello speedE® PocketDrive, disegni esplosi e informazioni sulle parti di ricambio sono reperibili anche nel sito www.wiha.com.

Servizio e garanzia

Lo smarrimento della targhetta comporta la perdita della garanzia! La targhetta identificativa si trova sul coperchio anteriore, vicino alla luce a LED.

Servizio assistenza

Wiha Werkzeuge GmbH
Obertalstraße 3 – 7
78136 Schonach
GERMANY

Tel.: +4977-22 959-0
Fax: +4977-22 959-160
E-Mail: info.de@wiha.com
Sito web: www.wiha.com

Dati tecnici

Codice articolo	592T101
Numero di ordinazione	45791
Tensione nominale	3.7 V D.C
Numero di giri a vuoto	280 min ⁻¹
Coppia elettrica massima	1,0 Nm / 5,0 Nm
Max. Coppia manuale	12 Nm
Tipo di protezione	IP 54
Temperatura dell'ambiente di ricarica	0 - 40 °C
Capacità della batteria	1500 mAh
Numero di celle della batteria	1
Caricabatterie consigliato	5V-2A
Tempo di ricarica	60 min
Peso (senza inserto Bit)	329 g
Dimensioni	203 x 76 x 183 mm

Oversigt	50
Om denne vejledning	50
Symboler i denne vejledning	50
Medfølgende dele	50
Forklaring til oversigtsgrafikken	50
Symboler på din speedE® PocketDrive	50
Formålsbestemt anvendelse	50
Tilbageværende farer	51
For din sikkerhed	51
Betjening	54
Genopladning	54
Tænding og slukning af LED-pære	54
Montering af bits eller forlænger	54
I- og udskrining af skruer	55
Efter brug	55
Pleje	55
Opbevaring, løft og transport	55
Tekniske data	56
Bortskaffelse	56
Vedligeholdelse og afhjælpning af fejl	56
Service og garanti	56
Tekniske data	56

Om denne vejledning

Oversættelse af den originale driftsvejledning
Denne vejledning giver dig mulighed for at håndtere E-skruetrækkeren „speedE® PocketDrive“ sikkert og effektivt. Opbevar denne vejledning til senere brug! Læs denne vejledning, før alle arbejder påbegyndes. Forudsætningen for sikkert arbejde er, at alle sikkerhedsanvisninger og handlingsanvisninger i denne vejledning overholdes. Overhold de lokale forskrifter om forebyggelse af ulykker og de generelle sikkerhedsbestemmelser i forbindelse med anvendelsesområdet for speedE® PocketDrive.

Denne vejledning er beskyttet om lov om ophavsret.
Overdragelse af denne vejledning til tredjepart, mangfoldiggørelse i enhver form – selv i uddrag – samt nyttiggørelse og/eller meddelelse af dens indhold er ikke tilladt uden skriftlig tilladelse fra Wiha Werkzeuge GmbH, efterfølgende benævnt „producent“, medmindre det sker til interne formål. Overtrædelse af dette forpligter til skadeserstatning. Producenten forbeholder sig ret til at gøre yderligere krav gældende.

© Wiha Werkzeuge GmbH

Symboler i denne vejledning



ADVARSEL!

Denne kombination af symbol og signalord henviser til en muligt farlig situationer, der med medføre dødsfald eller alvorlige kvæstelser, såfremt den ikke undgås.



MILJØBESKYTTELSE!

Denne kombination af symbol og signalord henviser en en mulig fare for miljøet.



INFO!

Dette symbol giver nyttige tips og anbefalinger samt informationer om, hvordan man arbejder på den meste effektive måde og uden fejl.

Medfølgende dele

- speedE® PocketDrive
- Kabel USB type-C
- Manual
- Blød taske
- 30 x 1/4"-25mm standardbits
- 1 x 1/4"-58mm magnetisk bitholder

Forklaring til oversigtsgrafikken

1	USB-C opladningstilslutning	4	6,35mm bitholder
2	Skruetrækkergreb	5	30 x 1/4"-25mm bits
3	Power-knap To lys = strømforsyningsmodus Et lys = materialebeskyttelsesmodus	6	LED lys
		7	Kontakt

Symboler på din speedE® PocketDrive



Læs vejledningen!

Dette symbol henviser til, at man skal læse den medfølgende vejledning.

Formålsbestemt anvendelse

E-skruetrækkeren speedE® PocketDrive er udelukkende beregnet til at skrue og fastspænde metriske skruer i forborede materialer eller skrue skruer ud og løsne dem. Den elektriske skruehjælpe gør skruearbejdet nemmere for brugeren. Der må kun anvendes Bits fra producenten, og i den forbindelse skal man være opmærksom på, at skruehovedtyperne anvendes korrekt.



LED-pæren i speedE® PocketDrive kan benyttes som lommelygte.

Forkert brug

Enhver brug, som går videre eller er anderledes end den formålsbestemte anvendelse, betragtes som forkert brug. Vær især opmærksom på følgende punkter:

- Den elektriske frakobling af motoren må ikke anvendes som momentværktøj.
- speedE® PocketDrive må ikke anvendes som håndtag eller mejsel.
- Der må ikke slås ikke på kappen
- Li-ion-akkuen må ikke opvarmes eller deformeres.
- speedE® PocketDrive er ikke beregnet til konstant drift.

Tilbageværende farer



ADVARSEL! Læs alle sikkerhedsanvisninger, henvisninger, illustrationer og tekniske data, som dette el-værktøj er forsynet med.

Hvis de efterfølgende sikkerhedsanvisningerne ikke overholdes, kan det medføre elektrisk stød, brand og/eller alvorlige kvæstelser.

Opbevar alle sikkerhedsanvisninger og henvisninger til fremtidig brug.

Sikkerhed på arbejdspladen

- **Sørg for, at dit arbejdsområde er rent og godt belyst.** Rod og arbejdsområder uden belysning kan medføre uheld.
- **Undgå at arbejde med el-værktøjet i eksplosionsfarlige miljøer, hvor der findes brændbare væsker, gasser eller brændbart støv.** El-værktøjer danner gnister, som kan antænde støvet eller dampene.
- **Hold børn og andre personer på afstand af el-værktøjet under brugen.** Hvis du bliver distraheret, kan du miste kontrollen over el-værktøjet.

Elektrisk sikkerhed

- **Opladerens tilslutningsstik skal passe i stikdåsen.** Stikket må ikke ændres på nogen måde. Der må ikke anvendes noget adapterstik. Uændrede stik og passende stikdåser nedbringer risikoen for et elektrisk stød.
- **Undgå, at kroppen kommer i kontakt med overflader med jordforbindelse som f.eks. rør, radiatorer, komfurer og**

køleskabe. Der er øget risiko for et elektrisk stød, hvis din krop har jordforbindelse.

- **Hold el-værktøj på afstand af regn og fugt.** Indtrængning af vand i et el-værktøj øger risikoen for et elektrisk stød.
- **Opladerens tilslutningsledning må ikke anvendes til andre formål som f.eks. at bære el-værktøjet i den eller til at trække stikket ud af stikdåsen med den.** Hold tilslutningsledningen væk fra varme, olie, skarpe kanter eller dele, der bevæger sig. Beskadede eller indviklede tilslutningsledninger forøger risikoen for et elektrisk stød.

Personsikkerhed

- **Vær opmærksom, hold øje med det, du laver, og vær fornuftig i arbejdet med et el-værktøj.** Brug ikke el-værktøj, hvis du er træt eller påvirket af euforiserende stoffer, alkohol eller medikamenter. Et øjeblikvis uopmærksomhed ved brug af el-værktøj kan medføre alvorlige kvæstelser.
- **Brug personlige værnemidler og altid beskyttelsesbriller.** Brug af personlige værnemidler som f.eks. støvmaske, skridsikre sikkerhedssko, sikkerhedshjelm og høreværn, alt efter el-værktøjets type og anvendelse, reducerer risikoen for kvæstelser
- **Undgå en utilsigtet brug.** Kontrollér, at skruenhjælpen er standset, før du tager akkuret ud eller bærer el-værktøjet. Hvis du har fingeren på ringkontakten, kan det medføre uheld.
- **Fjern indstillingsværktøj eller skruenøgler, før du tænder for el-værktøjet.** Et værktøj eller en nøgle, der befinder sig i en roterende del af el-værktøjet, kan medføre kvæstelser.
- **Undgå en unormal kropsholdning.** Sørg for at stå sikkert, og hold altid balancen. På denne måde kan du bedre kontrollere el-værktøjet i uventede situationer.
- **Brug egnet beklædning.** Brug ikke løstsiddende beklædning eller smykker. Hold hår og beklædning på afstand af dele, der bevæger sig. Dele, der er i bevægelse, kan gribe fat i løstsiddende beklædning, smykker og langt hår.
- **Lad dig ikke lulle ind i en falsk følelse af sikkerhed, og ignorer ikke sikkerhedsreglerne for el-værktøj, selvom du efter lang tids brug er blevet fortrolig med el-værktøjet.** Uopmærksomme handlinger kan på brøkdelen af et sekund medføre alvorlige kvæstelser.

Anvendelse og behandling af el-værktøjet

- **Overbelast ikke el-værktøjet. Brug det el-værktøj, som er beregnet til dit arbejde.** Du arbejder bedre og sikrere i det angivne effektområde med det passende el-værktøj.
- **Brug ikke el-værktøj, hvor kontakten er defekt.** Et el-værktøj, som ikke længere kan tændes eller slukkes, er farligt og skal repareres.
- **Opbevar el-værktøj, der ikke anvendes, uden for børns rækkevidde.** Lad ikke personer bruge el-værktøjet, som ikke er fortrolige med det, eller som ikke har læst disse anvisninger. El-værktøjer er farlige, hvis de bruges af uerfarne personer.
- **Vedligehold el-værktøjer og indsatsværktøjer omhyggeligt.** Kontrollér, om de bevægelige dele fungerer fejlfrit og ikke sidder fast, om dele er gået i stykker eller er så beskadigede, at el-værktøjets funktion er forringet. Få beskadigede dele repareret, før el-værktøjet bruges. Mange uheld skyldes dårligt vedligeholdt el-værktøjer.
- **Brug el-værktøj, tilbehør, indsatsværktøj osv. i overensstemmelse med disse anvisninger.** Tag samtidig hensyn til arbejdsforholdene og det arbejde, der skal udføres. Brugen af el-værktøj til andet end tilsigtet brug kan medføre farlige situationer.
- **Hold greb og gribeblader tørre, rene og fri for olie og fedt.** Glatte greb og gribeblader umuliggør sikker betjening og kontrol over el-værktøjet i uforudsete situationer
- **Hold el-værktøjet på de isolerede gribeblader, når du udfører arbejde, hvor skruen kan ramme skjulte strømledninger eller dets egen tilslutningsledning.** Hvis skruen berører en spændingsførende ledning, kan metaldele på værktøjet blive tilsluttet spænding og medføre elektrisk stød.

Anvendelse og behandling af akkuen

- **Oplad kun akkuer i opladere, som anbefales af producenten.** Med en oplader, der er beregnet til en bestemt type akku, er der brandfare, hvis den anvendes sammen med andre akkuer.
- **Brug kun de dertil beregnede akkuer i el-værktøjerne.** Brug af andre akkuer kan medføre kvæstelser og brandfare.
- **Hold speedE® PocketDrive på afstand af hæfteklammer,**

mønter, nøgler, søm, skruer og andre små metalgenstande, som kan medføre brokobl原因 af kontakterne, når den ikke bruges. Kortslutning mellem akkukontakterne kan medføre forbrændinger og brand.

- **Ved forkert anvendelse kan der løbe væske ud af akkuen.** Undgå at berøre væsken. Skyl væsken af med vand ved hændelig kontakt. Søg også lægehjælp, hvis væsken kommer i øjnene. Udløbende akku-væske kan medføre hudirritationer og forbrændinger.
- **Brug ikke en beskadiget eller ændret akku.** Beskadigede eller ændrede akkuer kan reagere uforudseligt og medføre brand, eksplosion og fare for kvæstelser.
- **Udsæt ikke en akku for ild eller høje temperaturer.** Ild eller temperaturer over 130 °C kan medføre eksplosion.
- **Følg alle anvisninger for opladning, og oplad aldrig akkuen eller el-værktøjet uden for det temperaturområde, som er angivet i denne driftsvejledning (0 – 40 °C).** Forkert opladning eller opladning uden for det tilladte temperaturområde kan ødelægge akkuen og øge brandfaren.

Service

- **Lad kun kvalificeret fagpersonale reparere el-værktøjet og kun med originale reservedele.** På denne måde sikres det, at el-værktøjets sikkerhed opretholdes.
- **Vedligehold aldrig beskadigede akkuer.** Lad kun producenten eller autoriserede kundeserviceafdelinger vedligeholde akkuer.

Sikkerhedsanvisninger for skruetrækkere

- **Hold det elektriske værktøj ved de isolerede grebsflader, når du udfører et arbejde, hvor skruen kan komme i kontakt med skjulte ledninger.** Fastgørelseselementer, der kommer i kontakt med en strømførende ledning, kan sætte strøm til de udsatte metaldele på elværktøjet og give operatøren et elektrisk stød.

Sikkerhedsanvisninger for opladere

- **Hold opladeren på afstand af regn og fugt.** Indtrængning af vand i en oplader øger risikoen for elektrisk stød.
- **Oplad Wiha Li-Ion-akkuerne med de spændinger, som er angivet i de tekniske data.** I modsat fald er der brand- og

FOR DIN SIKKERHED

eksplosionsfare.

- **Hold opladeren ren.** Ved tilsmudsning er der fare for et elektrisk stød.
- **Kontrollér oplader, kabel og stik før brug. Brug ikke opladeren, hvis du konstaterer skader. Åbn ikke selv opladeren, og lad kun kvalificeret fagpersonale reparere den og kun med originale reservedele.** Beskadede opladere, kabler og stik øger risikoen for et elektrisk stød.
- **Brug ikke opladeren på et let brændbart underlag (f.eks. papir, tekstil osv.) eller i brændbare omgivelser.** Der er brandfare på grund af den opvarmning af opladeren, der sker under opladningen.
- **Hold øje med børn.** På denne måde sikres det, at børn ikke leger med opladeren.
- **Børn og personer, som på grund af deres fysiske, sensoriske eller åndelige evner eller deres uerfarenhed eller uvidenhed ikke er i stand til at betjene opladeren sikkert, må ikke bruge denne oplader uden opsyn eller anvisning fra en ansvarlig person.** I modsat fald er der fare for fejlbetjening og kvæstelser

Vi erklærer som eneansvarlige, at produktet, der beskrives under „Tekniske data“, er i overensstemmelse med følgende standarder og direktiver: EN 12100:2011-03, EN 62841-1:2016, EN 62841-2-2:2015 og EN 60335-1:2020, EN 60335-2-29:2019. I henhold til bestemmelserne i direktiverne 2011/65/EU, 2014/35/EU, 2014/30/EU, 2006/42/EF.

Tekniske dokumenter (2006/42/EF) kan findes hos:

Wiha Werkzeuge GmbH
Obertalstraße 3-7
78136 Schonach

TYSKLAND



Wilhelm Hahn
Direktør/Director

Schonach, 30.05.2023



Opfylder EU-kravene.



Opfylder de britiske krav.

Genopladning

- !** Anvend kun opladeren, som er specificeret af producenten, til opladning af speedE® PocketDrive ved en omgivelsestemperatur på 0-40°C.

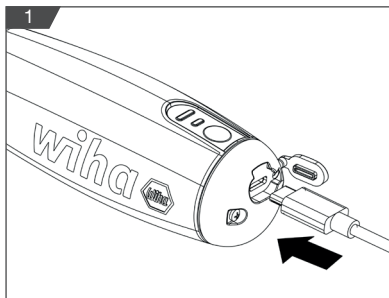

- i** Batteriet i E-skruetrækker speedE® PocketDrive leveres delvist opladet! Inden den første anvendelse skal batteriet oplades helt vha. det medleverede kabel og den anbefalede oplader, som er specificeret af producenten.

Når LED-pæren blinker, er det et tegn på lav ladetilstand (< 20 %). Den elektriske skruehjælp fungerer kun op til en ladetilstand på 20 %. Derefter kan du fortsat anvende speedE® PocketDrive uden elektrisk skruehjælp.

1. Åbn opladningstilslutningens dæksel.
2. Stik kablet ind i opladningstilslutningen til USB-C.
3. Tilslut kablets USB-A til computerens USB-tilslutning eller strømforsyningsadapteren, og tilslut derefter strømforsyningsadapteren til strømforsyningsstikket.

- i** Opladningsniveauet bliver vist på strømforsyningsindikatoren. For at gøre dette skal du trykke på afbryderen i 2 sekunder. Hvis LED-indikatoren blinker, betyder det, at enheden oplades. Hvis kun den første LED blinker, betyder det, at opladningstilstanden er mindre end 45 %. Hvis den første LED er tændt, og den anden LED blinker, betyder det, at opladningstilstanden er mindre end 80 %. Hvis to lysdioder lyser, betyder det, at opladningstilstanden er større end 80 %.

Tænding og slukning af LED-pære



1. Tryk på kontakten med uret eller mod uret.
 2. LED-pæren lyser i 5 sek. og slukker derefter automatisk.
- !** Se ikke direkte ind i LED-pæren.

Montering af bits eller forlænger

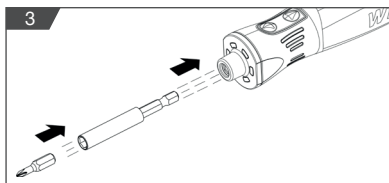

Undgå at berøre fremad/tilbage- og hovedkontakten ved montering og udtagning af bits for at undgå utilsigtede kvæstelser.

1. For at montere en bit, skal bit eller forlænger skubbes direkte ind i sekskant-borepatronen, indtil den sidder fast.
2. Træk bit eller forlænger ud direkte for at fjerne den.

I- og udskrining af skruer



Brug speedE® PocketDrive ved omgivelsestemperaturer fra 0 – 40 °C.

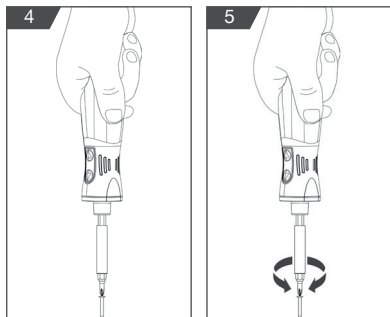

1. Sæt speedE® PocketDrive på skruehovedet.
2. Skub Power-kontakten 3 for at vælge mellem to drejningsmomenttrin:



Et lys = materialebeskyttelsesmodus; drejningsmoment er på 1 Nm



To lys = strømforsyningsmodus; drejningsmoment er på 5 Nm

3. Start speedE® PocketDrive - fastgørelsesstøtten ved at trykke på kontakten. Tryk på kontakten med uret for at skrue skruen i. Tryk på kontakten mod uret for at løsne skruen.

Pleje

Rengør speedE® PocketDrive regelmæssigt ved at tørre den af med en let fugtig klud. Hold gribefladerne tørre, rene og fri for olie og fedt. Kontrollér regelmæssigt, om de bevægelige dele på speedE® PocketDrive fungerer fejlfrit, ikke sidder i klemme, ikke af knækket af og ikke er beskadiget.

Opbevaring, løft og transport

De medfølgende Li-Ion-akkuer er omfattet af kravene i reglerne om farligt gods. Li-ion-akkuerne kan transporteres af brugeren på almindelige veje uden yderligere påbud.

Ved forsendelse udført af tredjepart skal du være opmærksom på særlige krav til emballage og mærkning. Indhent råd fra en ekspert i farligt gods i forbindelse med forberedelsen af forsendelsesobjektet.

Værktøjet er udstyret med et genopladeligt li-ion batteri. For at opnå at batteriets levetid er så lang som muligt anbefales følgende:

- Opbevar værktøjet ved en temperatur på -10°C - 50°C på et tørt sted.
- Opbevar værktøjet i en opladningstilstand på 30–50%.
- Hver sjette måned under opbevaringen, skal værktøjet oplades komplet og anvendes.
- Værktøjet må ikke opbevares ved temperaturer på over 50 °C.
- For at undgå alvorlige kvæstelser skal stikket til opladeren altid tages ud inden rengøring eller udførelse af vedligeholdelse. Værktøjet må aldrig skilles ad. Kontakt din serviceforhandler/ distributør eller info.de@wiha.com i forbindelse med alle reparationer.
- For at undgå utilsigtede kvæstelser skal du sørge for, at du bærer produktet sikkert opbevaret.
- Batteriet kan ikke udskiftes.

Bortskaffelse

Fare for miljøet som følge af forkert bortskaffelse! Der kan opstå fare for miljøet som følge af forkert bortskaffelse.



- Li-ion-akkuen og din speedE® PocketDrive må aldrig bortskaffes sammen med husholdningsaffaldet.
- El-skrot og elektronikkomponenter skal bortskaffes af godkendte fagfirmaer/på godkendte genbrugspladser.
- Indhent oplysninger om miljøvenlig bortskaffelse hos de lokale kommunale myndigheder eller hos specialiserede renovationsvirksomheder.

Vedligeholdelse og afhjælpning af fejl

speedE® PocketDrive er vedligeholdelsesfrit og skal ikke smøres. Åbn ikke produktet. Hvis speedE® PocketDrive ikke længe fungerer, skal du kontakte en autoriseret kundeserviceafdeling for Wiha el-værktøj. Få beskadigede dele repareret før brug. Du må ikke selv prøve på at afhjælpe fejlene! Oplys altid artikelnummeret, som findes på typeskiltet til din speedE® PocketDrive, i forbindelse med spørgsmål og reservedelsbestillinger. Du kan også finde informationer om reparation og vedligeholdelse af speedE® PocketDrive, eksplosionstegninger og informationer om reservedele på: www.wiha.com

Service og garanti

Hvis typeskiltet mistes, bortfalder alle garantikrav! Typeskiltet sidder på det forreste dæksel ved LED-pæren.

Kundeservice

Wiha Werkzeuge GmbH
Obertalstraße 3 – 7
78136 Schonach
GERMANY

Tlf.: +4977-22 959-0
Fax: +4977-22 959-160
E-mail: info.de@wiha.com
Webseite: www.wiha.com

Tekniske data

Artikelnummer	592T101
Bestillingsnummer	45791
Nominal spænding	3,7 V DC
Omdrejningstal uden belastning	280 o/min
Max. elektrisk drejningsmoment	1.0 Nm / 5.0 Nm
Max. Drejningsmoment manuelt	12 Nm
Kapslingsklasse	IP54
Temperatur i opladningsmiljøet	0–40 °C
Batterikapacitet	1500 mAh
Antal akku-celler	1
Anbefalet oplader	5V-2A
Opladningstid	60 min
Vægt (uden Bit)	329 g
Mål	203 x 76 x 183 mm

Oversikt.....	58
Om denne bruksanvisningen	58
Symboler i denne bruksanvisningen	58
Leveringen	58
Legende til oversiktsbildet	58
Symboler på speedE® PocketDrive	58
Tiltentkt bruk	58
Restrisiko	59
Til din sikkerhet	59
Betjening	62
Lade opp	62
Slå av og på LED-lampen.....	62
Installere bits eller forlengelsesstang	62
Skrue inn og ut skruer.....	63
Etter bruk	63
Pleie	63
Lagring, bæring og transport	63
Tekniske data	64
Avfallsbehandling	64
Vedlikehold og utbedring av feil	64
Service og garanti	64
Tekniske data	64

Om denne bruksanvisningen

Oversettelse av original bruksanvisning
 Dette dokumentet gir deg anvisninger om sikker og effektiv bruk av el-skrutrekkeren «speedE® PocketDrive». Ta vare på denne bruksanvisningen for en senere anledning! Les denne bruksanvisningen før du begynner arbeidet. Det er en forutsetning for trygt arbeid at du overholder sikkerhets- og handlingsanvisningene i dette dokumentet. Følg de lokale HMS-forskriftene og de generelle sikkerhetsbestemmelsene som gjelder for bruksområdet til speedE® PocketDrive.

Denne bruksanvisningen er opphavsrettslig beskyttet.
 Det å overlate denne bruksanvisningen til andre, mangfoldiggjøring på hvilken som helst måte og form – også i utdrag – samt utnyttelse og/eller videreformidling av innholdet, er ikke tillatt uten skriftlig tillatelse av Wiha Werkzeuge GmbH (i det følgende kalt «produsent»), unntatt for interne formål. Brudd på dette utløser krav om skadeserstatning. Produsenten forbeholder seg retten til å fremsette ytterligere krav.

© Wiha Werkzeuge GmbH

Symboler i denne bruksanvisningen



ADVARSEL!

Denne kombinasjon av symbol og signalord viser til en potensielt farlig situasjon som kan føre til dødsfall eller alvorlig personskade, hvis man ikke unngår den.



MILJØVERN!

Denne kombinasjonen av symbol og signalord viser til en potensiell fare for miljøet.



MERK!

Dette symbolet uthever nyttige tips og anbefalinger samt informasjon om effektiv og problemfri drift.

Leveringen

- speedE® PocketDrive
- Kabel USB type-C
- Håndbok
- Myk veske
- 30 x 1/4"-25 mm standardbits
- 1 x 1/4"-58 mm magnetisk bitsholder

Legende til oversiktsbildet

- | | | | |
|---|---|---|----------------------|
| ① | USB-C ladeport | ④ | 6,35 mm bitsopptak |
| ② | Skrutrekkerhåndtak | ⑤ | 30 x 1/4"-25 mm bits |
| ③ | Power-bryter
To lys = kraftmodus
Ett lys = materialproduksjonsmodus | ⑥ | LED-lys |
| | | ⑦ | Bryter |

Symboler på speedE® PocketDrive



Les bruksanvisningen!

Dette symbolet betyr at man skal lese den medleverte bruksanvisningen.

Tiltenkt bruk

El-skrutrekkeren speedE® PocketDrive skal kun brukes for å skru inn og trekke til metriske skruer i forberede materialer, eller for å skru ut og løse skruer. Den elektriske skrufunksjonen gjør skruingen lettere for brukeren. Det skal kun brukes Bits fra produsenten, og bare for den passende skruhodetypen.



LED-lampen på speedE® PocketDrive kan også brukes som lommelykt.

Feil bruk

All bruk utover tiltenkt bruk, eller bruk på andre måter, gjelder som feil bruk. Pass spesielt på følgende punkter:

- Ikke bruk den elektriske avslåingen av motoren som momentverktøy.
- Ikke bruk speedE® PocketDrive som vektarm eller meisel.
- Ikke bank på hetten
- Ikke varm opp eller deformer li-ion-batteriet.
- speedE® PocketDrive er ikke egnet for kontinuerlig drift.

Restrisiko



ADVARSEL! Les alle sikkerhetsanvisninger, veiledninger, bilder og tekniske data som dette elektroverktøyet er utstyrt med.

Dersom de følgende anvisningene ikke overholdes, kan dette føre til elektrisk støt, brann og/eller alvorlige personskader.

Oppbevar alle sikkerhetsanvisninger og veiledninger for fremtiden.

Sikkerhet på arbeidsplassen

- **Hold arbeidsområdet rent og godt belyst.** Manglende orden eller dårlig belysning på arbeidsplassen kan føre til ulykker.
- **Ikke bruk elektroverktøyet i eksplosjonsfarlige omgivelser der det finnes seg brennbare væsker, gasser eller støv.** Elektroverktøy danner gnister som kan antenne støv eller damper.
- **Hold barn og andre personer borte mens elektroverktøyet er i bruk.** Hvis du blir forstyrret, kan du miste kontrollen over elektroverktøyet.

Elektrisk sikkerhet

- **Støpelet til laderen må passe i stikkontakten. Støpelet skal ikke modifiseres på noen måte. Ikke bruk adapterpluggen.** Ikke-modifiserte støpsler og passende stikkontakter reduserer risikoen for elektrisk støt.
- **Unngå kroppskontakt med jordede overflater, som rør, varmeelementer, komfyrer og kjøleskap.** Det foreligger økt risiko for elektrisk støt når kroppen din er jordet.
- **Beskytt elektroverktøyet mot regn eller fuktighet.** Vann som får trengre inn i et elektroverktøy, øker risikoen for elektrisk støt.

- **Ikke bruk laderens elektriske ledning for å bære elektroverktøyet, henge det opp eller for å dra støpelet ut av stikkontakten. Hold den elektriske ledningen borte fra varme, olje, skarpe kanter eller bevegelige deler.** En skadet eller krollet elektrisk ledning øker risikoen for elektrisk støt.

Sikkerhet for personer

- **Vær oppmerksom, konsentrer deg om det du gjør og bruk fornuft når du arbeider med et elektroverktøy. Ikke bruk elektroverktøy når du er trøtt eller er påvirket av narkotiske stoffer, alkohol eller medikamenter.** Ett øyeblikks uoppmerksomhet mens du bruker elektroverktøyet, kan føre til alvorlige personskader.
- **Bruk personlig verneutstyr og alltid vernebriller.** Ved å bruke personlig verneutstyr, som støvmaske, sklisikre vernesko, hjelm eller horselsvern alt etter typen elektroverktøy og arbeidsoppgaven, reduseres risikoen for personskader.
- **Unngå utilsiktet igangsetting. Sjøkk at den elektriske skrufunksjonen er deaktivert før du tar ut batteriet eller bærer elektroverktøyet.** Hvis du holder fingeren på ringbryteren mens du bærer elektroverktøyet, kan dette føre til ulykker.
- **Fjern innstillingsverktøy eller skrunøkler for du slår på elektroverktøyet.** Verktøy eller nøkler som kommer i veien for den roterende delen av elektroverktøyet, kan forårsake personskader.
- **Unngå alle unormale kroppstillinger. Sørg for at du har godt fotfeste, og hold likevekten hele tiden.** På den måten kan du bedre kontrollere verktøyet i en uventet situasjon.
- **Bruk egnede klær. Ikke bruk vide klær eller smykker. Hold hår og klær borte fra roterende deler.** Løstsittende klær, smykker eller langt hår kan sette seg fast i roterende deler.
- **Ikke vær likegyldig med sikkerheten og ikke sett deg ut over sikkerhetsreglene for elektroverktøy, heller ikke dersom du er fortrolig med bruk av elektroverktøy.** En uaktsom handling kan føre til alvorlige personskader på brøkdelen av et sekund.

Bruk og behandling av elektroverktøyet

- **Ikke overbelast elektroverktøyet. Bruk riktig elektroverktøy til den arbeidsoppgaven det er beregnet til.** Med det passende elektroverktøyet arbeider du bedre og sikrere på det angitte

ytelsesområdet.

- **Ikke bruk et elektroverktøy dersom bryteren er defekt.** Et elektroverktøy som ikke lenger lar seg slå på eller av, er farlig og må repareres.
- **Oppbevar elektroverktøy som ikke er i bruk, utenfor rekkevidden til barn.** Ikke la noen som ikke er fortrolig med elektroverktøyet eller som ikke har lest disse anvisningene, få bruke verktøyet. Elektroverktøy er farlige dersom de brukes av personer uten erfaring.
- **Stell elektroverktøyet og innsatsverktøyet nøye.** Kontroller om bevegelige deler fungerer helt som de skal og ikke klemmer eller om deler er brukket eller så skadet at elektroverktøyet funksjon påvirkes av det. Få skadede deler reparert før elektroverktøyet tas i bruk. Mange ulykker skyldes dårlig vedlikeholdte elektroverktøy.
- **Bruk elektroverktøy, tilbehør, innsatsverktøy, innstillingsverktøy osv. i samsvar med disse anvisningene. Ta samtidig hensyn til arbeidsbetingelsene og den oppgaven som skal utføres.** Bruk av elektroverktøy for andre oppgaver enn de som verktøyet er beregnet for, kan føre til farlige situasjoner.
- **Hold håndtaket og området rundt tørt, rent og fritt for olje og fett.** Glatte håndtak og håndtaksområder gjør at elektroverktøyet ikke lenger kan betjenes på en sikker måte eller kan kontrolleres i en uventet situasjon.
- **Hold rundt elektroverktøyet på de isolerte håndtaksområdene når du utfører et arbeid som kan innebære at skruen treffer skjulte strømledninger.** Hvis skruen kommer i kontakt med en spenningsførende ledning, kan dette også sette verktøyet metalldele under spenning og føre til elektrisk støt.

Bruk og behandling av batteriet

- **De oppladbare batteriene må kun lades med en lader som produsenten anbefaler.** En lader som er beregnet for en bestemt type oppladbare batterier utgjør en brannfare dersom den brukes til andre oppladbare batterier
- **Bruk kun den typen oppladbare batterier som er beregnet for elektroverktøyet.** Bruk av andre oppladbare batterier kan føre til personskader og brannfare.
- **Hold speedE® PocketDrive når det ikke brukes, borte fra**

binderser, mynter, nøkler, spikre, skruer eller andre små gjenstander av metall, som kan forårsake kortslutning av kontaktene. En kortslutning mellom batterikontaktene kan forårsake forbrenninger eller brann.

- **Ved feil bruk kan det lekkte væske ut av det oppladbare batteriet. Unngå kontakt med den.** Skyll av væsken med vann ved utilsiktet kontakt. Hvis væsken kommer i kontakt med øynene, må du oppsøke lege i tillegg. Væsken i oppladbare batterier kan føre til hudirritasjoner eller forbrenninger.
- **Ikke bruk oppladbare batterier som er skadet eller oppviser endringer.** Oppladbare batterier som oppviser skader eller endringer, kan forholde seg uventet og føre til brann, eksplosjon eller fare for personskade.
- **Ikke utsett et oppladbart batteri for brann eller for høye temperaturer.** Brann eller temperaturer over 130 °C kan forårsake eksplosjon.
- **Følg alle anvisninger om lading, og lad aldri batteriet eller elektroverktøyet utenfor det temperaturområdet som er angitt i bruksanvisningen (0–40 °C).** Feil lading eller lading utenfor det tillatte temperaturområdet kan ødelegge det oppladbare batteriet og øke brannfaren.

Service

- **Få elektroverktøyet ditt kun reparert av kvalifisert fagpersonell og kun med originale reservedeler.** Slik kan du garantere at elektroverktøyet sikkerhet bevares.
- **Skadede batterier må aldri vedlikeholdes.** Alt vedlikehold av oppladbare batterier skal kun utføres av produsenten eller kundeservicen som produsenten har godkjent.

Sikkerhetsinstruksjoner for skrutrekker

- **Hold elektroverktøyet i de isolerte gripeflatene når du utfører en jobb der skruen kan komme i kontakt med skjulte ledninger.** Festemidler som kommer i kontakt med en strømførende ledning, kan gi strøm til eksponerte metalldele på elektroverktøyet og gi brukeren elektrisk støt.

Sikkerhetsanvisninger for ladere

TIL DIN SIKKERHET

- **Beskytt laderen mot regn eller fuktighet.** Vann som får trenge inn i en lader, øker risikoen for elektrisk støt.
- **Lad det oppladbare li-ion-batteriet fra Wiha med de spenninger som er angitt i de tekniske dataene.** Ellers foreligger det brann- og eksplosjonsfare.
- **Hold laderen ren.** Smuss fører til fare for elektrisk støt.
- **Kontroller lader, kabel og stikkontakt før hver gangs bruk. Ikke bruk laderen dersom du oppdager skader. Ikke åpne laderen selv, og få den kun reparert av kvalifisert fagperson og kun med originale reservedeler.** En skadet lader, kabel og stikkontakt øker risikoen for elektrisk støt.
- **Ikke bruk laderen på lett brennbart underlag (f.eks. papir, tekstil osv.) eller i brennbare omgivelser.** Varmøkningen i laderen som oppstår under lading fører til brannfare.
- **Hold barn under oppsyn.** Slik sørger du for at barn ikke får leke med laderen.
- **Barn og personer som på grunn av fysiske, sensoriske eller mentale evner eller på grunn av manglende erfaring eller kunnskaper ikke er i stand til å betjene laderen på en sikker måte, må ikke bruke denne laderen uten tilsyn eller veiledning fra en ansvarlig person.** Ellers foreligger det fare for betjeningsfeil eller personskader

Vi erklærer med eneansvar at produktet som er beskrevet under «Tekniske data» er i overensstemmelse med følgende standarder og direktiver: EN 12100:2011-03, EN 62841-1:2016, EN 62841-2-2:2015 og EN 60335-1:2020, EN 60335-2-29:2019. I henhold til bestemmelsene i direktivene 2011/65/EU, 2014/35/EU, 2014/30/EU, 2006/42/EC.

Tekniske dokumenter (2006/42/EF) kan fås hos:

Wiha Werkzeuge GmbH
Obertalstraße 3-7
78136 Schonach
TYSKLAND



Wilhelm Hahn
Daglig leder / Director
Schonach, 30.05.2023



Oppfyller EU -kravene.



Oppfyller kravene i Storbritannia.

Lade opp

-  Bruk kun laderen som er spesifisert av produsenten for å lade speedE® PocketDrive i en omgivelsestemperatur på 0–40 °C.

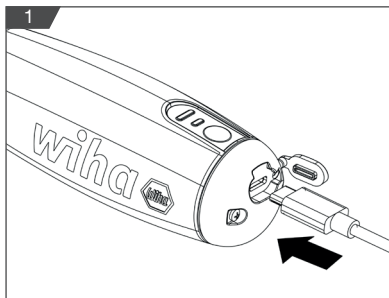

-  Batteriet inne i e-skrutrekkeren speedE® PocketDrive leveres delvis oppladet! Før første gangs bruk må du lade batteriet helt opp med kabelen som følger med, og den anbefalte laderen som er spesifisert av produsenten.

Den blinkende LED-lampen angir lav ladetilstand (< 20 %). Den elektriske skrustøtten fungerer ned til en ladetilstand på 20 %. Deretter kan du fortsette å bruke speedE® PocketDrive uten elektrisk skrustøtte.

1. Åpne dekselet på ladeporten.
2. Plugg kabelen inn i ladeporten til USB-C.
3. Koble USB-A-kabelen til datamaskinens USB-port eller strømadapteren, og koble deretter strømadapteren til strømttaket.

-  Ladenivået vises på strømindikatoren. Dette gjør du ved å trykke på strømbryteren i 2 sekunder. Hvis LED-indikatoren blinker, betyr det at enheten lades. Hvis bare den første lysdioden blinker, betyr det at ladetilstanden er mindre enn 45 %. Hvis den første LED-lampen lyser og den andre LED-lampen blinker, betyr det at ladetilstanden er mindre enn 80 %. Hvis to lysdioder lyser, betyr det at ladetilstanden er høyere enn 80 %.

Slå av og på LED-lampen



1. Trykk bryteren med eller mot klokken.
2. LED-lampen lyser i 5 s og slår seg så automatisk av.

 Ikke se direkte inn i LED-lampen.

Installere bits eller forlengelsesstang

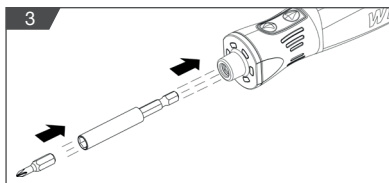

For å forhindre utilsiktet skade må du ikke berøre forover/bakover- og hovedbryteren mens du installerer eller fjerner bitsene.

1. For å installere biten skyver du biten eller forlengelsesstangen direkte inn i sekskantchucken til den er installert på plass.
2. Trekk ut biten eller forlengelsesstangen direkte for å fjerne biten.

Skru inn og ut skruer



Bruk speedE® PocketDrive ved en omgivelsestemperatur på 0-40 °C.

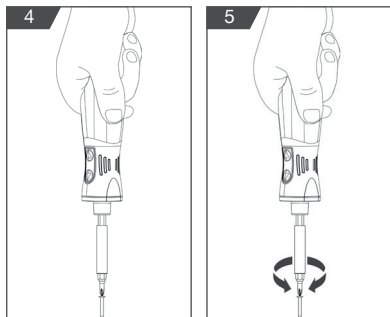

1. Sett speedE® PocketDrive på skruehodet.
2. Skyv power-bryteren 3 for å velge et av to dreiemomenttrinn:



Ett lys = materialproduksjonsmodus – momentet er 1 Nm



To lys = kraftmodus, momentet er 5 Nm

3. Start speedE® PocketDrive – festestøtte ved å trykke på bryteren. Trykk bryteren med klokken for å feste skruen. Trykk bryteren mot klokken for å løsne skruen.

Pleie

Rengjør speedE® PocketDrive regelmessig ved å tørke den av med en lett fuktet klut. Hold håndtaksoverflaten tørt, rent og fritt for olje og fett. Kontroller regelmessig om de bevegelige delene på speedE® PocketDrive fungerer helt som de skal og ikke klemmer, eller om deler er brukket eller skadet.

Lagring, bæring og transport

De medfølgende oppladbare li-Ion-batteriene er gjenstand for kravene i loven om farlig gods. Li-Ion-batteriene kan transporteres på veien av brukeren uten ytterligere pålegg.

Ved forsendelse gjennom tredjepart skal det tas hensyn til ekstra krav om emballasje og merking. Rådfør deg med en farlig gods-ekspert når forsendelsen forberedes.

Dette verktøyet er utstyrt med et oppladbart li-ion-batteri. For å oppnå lengst mulig batterilevetid anbefales følgende:

- Oppbevar verktøyet der temperaturen er mellom -10 °C og 50 °C og fri for fuktighet.
- Oppbevar verktøyet med et lade nivå på 30–50 %.
- Lad verktøyet helt opp og bruk det litt hver sjette måned under oppbevaringen.
- Ikke oppbevar verktøyet i omgivelser med temperaturer over 50 °C.
- For å unngå alvorlig personskade må du alltid koble fra laderen før rengjøring eller vedlikehold. Aldri ta verktøyet fra hverandre. Kontakt din serviceforhandler/distributør eller info.de@wiha.com for alle reparasjoner.
- For å forhindre utilsiktet skade må du sørge for at du bærer produktet trygt oppbevart.
- Batteriet kan ikke skiftes ut.

Avfallsbehandling

Fare for miljøet ved feil avfallsbehandling! Ved feil avfallsbehandling kan det oppstå fare for oppvasken.



- Aldri kast det oppladbare li-ion-batteriet og speedE® PocketDrive i restavfallet.
- Lever el-avfall og elektroniske komponenter til en godkjent bedrift eller returpunkt.
- Hvis du er i tvil, be kommunen eller spesialavfallsbedrifter om informasjon angående miljøvennlig avhending.

Vedlikehold og utbedring av feil

speedE® PocketDrive er vedlikeholdsfri og trenger ikke smøres. Ikke åpne produktet. Hvis speedE® PocketDrive ikke fungerer lenger, kan du henvende deg til en autorisert kundeservice for elektroverktøy fra Wiha. Få skadede deler reparert før du bruker dem. Ikke utbedre feil på egen hånd! Oppgi alltid artikkelnummeret som du finner på typeskiltet på speedE® PocketDrive, ved alle henvendelser og reservedelsbestillinger. Informasjon om reparasjon og vedlikehold av din speedE® PocketDrive, eksplosjonstegninger og informasjon om reservedeler finner du også på www.wiha.com

Service og garanti

Ved tap av typeskiltet opphører alle garantier! Du finner typeskiltet på dekselet foran ved LED-lampen.

Kundeservice

Wiha Werkzeuge GmbH
Obertalstraße 3 – 7
78136 Schonach
GERMANY

Tlf.: +4977-22 959-0
Faks: +4977-22 959-160
E-post: info.de@wiha.com
Internett: www.wiha.com

Tekniske data

Artikkelnummer	592T101
Bestillingsnummer	45791
Nominell spenning	3.7 V D.C
Tomgangsturtall	280 min ⁻¹
Maks. elektrisk dreiemoment	1.0 Nm / 5.0 Nm
Maks. Dreiemoment manuell	12 Nm
Kapslingsgrad	IP54
Lademiljøets temperatur	0–40 °C
Batterikapasitet	1500 mAh
Antall battericeller	1
Anbefalt lader	5V-2A
Ladetid	60 min
Vekt (uten Bit)	329 g
Dimensjoner	203 x 76 x 183 mm

Översikt.....	66
Om den här manualen	66
Symboler i den här bruksanvisningen	66
Leveransomfång	66
Förklaring av översiktsgrafiken	66
Symboler på din speedE® PocketDrive	66
Avsedd användning	66
Restrisker	67
Om din säkerhet	67
Hantering	70
Ladda upp	70
Tända eller släcka LED-lampan	70
Montera bits eller förlängningsstång	70
Skruva i och ur skruvar	71
Efter användning	71
Skötsel	71
Förvaring, mobil användning och transport	71
Tekniska data	72
Kassering	72
Underhåll och felåtgärdande	72
Service och garanti	72
Tekniska data	72

Om den här manualen

Originalmanual

Den här bruksanvisningen möjliggör en säker och effektiv hantering av E-skruvmejseln "speedE® PocketDrive". Spara den här manualen för senare användning! Läs manualen innan alla arbeten påbörjas. En förutsättning för säkert arbete är att alla säkerhetsanvisningar och instruktioner i denna manual följs. Följ de lokala föreskrifterna mot olyckor och allmänna säkerhetsföreskrifter för användningsområdet för speedE® PocketDrive.

Denna manual är skyddad av upphovsrätt.

Det är inte tillåtet att överlåta denna manual till tredje part, kopiera den i någon form – även utdrag av den – eller att dra nytta av och/eller dela med sig av innehållet utan skriftligt medgivande från Wiha Werkzeuge GmbH, nedan kallad "tillverkaren", med undantag för interna ändamål. Överträdelse åläggs ersättning. Tillverkaren förbehåller sig rätten att göra ytterligare anspråk

© Wiha Werkzeuge GmbH

Symboler i den här bruksanvisningen



WARNING!

Denna kombination av symbol och signalord indikerar en potentiellt farlig situation som kan leda till dödsfall eller allvarliga skador om den inte undviks.



MILJÖSKYDD!

Denna kombination av symbol och signalord indikerar möjliga faror för miljön.



INFORMATION!

Denna symbol understryker användbara tips och rekommendationer samt information för effektiv och problemfri drift.

Leveransomfång

- speedE® PocketDrive
- USB-kabel typ C
- Manual
- Påse
- 30 x 1/4"-25 mm standardbits
- 1 x 1/4"-58 mm magnetisk bitshållare

Förklaring av översiktsgrafiken

- | | | | |
|---|---|---|----------------------|
| 1 | Laddningsport för USB-C | 4 | 6,35 mm bitshållare |
| 2 | Skruvmejselhandtag | 5 | 30 x 1/4"-25 mm bits |
| 3 | Power-brytare
Två lampor = strömläge
En lampa = materials-
kyddsläge | 6 | LED-lampa |
| | | 7 | Brytare |

Symboler på din speedE® PocketDrive



Läs manualen!

Denna symbol indikerar att du ska läsa den medföljande manualen.

Avsedd användning

SpeedE® PocketDrive E-skruvmejsel är endast avsedd för att skruva och dra åt metriska skruvar i förborrade material eller skruva loss och lossa skruvar. Det elektriska skruvningsstödet underlättar skruvningen för användaren. Endast Bits från tillverkaren får användas och man måste se till att skruvhuvudtyperna används korrekt.



LED-lampan på speedE® PocketDrive kan användas som ficklampa.

OM DIN SÄKERHET

Missbruk

All användning som går utöver den avsedda användningen eller annan användning betraktas som missbruk. Var särskilt uppmärksam på följande punkter:

- Använd inte den elektriska motoravstängningen som vridmomentsverktyg.
- Använd inte speedE® PocketDrive för att bända upp eller som mejsel.
- Slå inte på locket
- speedE® PocketDrive får inte värmas upp eller deformeras.
- speedE® PocketDrive är inte lämplig för kontinuerlig drift.

Restrisker



WARNING! Läs alla säkerhetsanvisningar, instruktioner, illustrationer och tekniska data som detta elverktyg är försett med.

Om följande instruktioner inte följs kan det orsaka elektriska stötar, brand och/eller allvarliga personsador.

Spara alla säkerhetsanvisningar och instruktioner för kommande behov.

Säkerhet på arbetsplatsen

- **Arbetsplatsen ska hållas ren och ha bra belysning.** Oordning och arbetsområden utan belysning kan leda till olyckor.
- **Arbeta inte med elverktyget i explosiv miljö där det finns antändliga vätskor, gaser eller brännbart damm.** Elverktyg genererar gnistor som kan antända dammet eller ångorna.
- **Håll barn och andra personer borta medan elverktyget används.** Om du blir distraherad kan du förlora kontrollen över det elektriska verktyget.

Elsäkerhet

- **Laddarens kontakt måste passa i uttaget. Kontakten får inte ändras på något sätt. Använd ingen adapterkontakt.** Oförändrade kontakter och passande uttag minskar risken för elektrisk stöt.
- **Undvik kroppskontakt med jordade ytor som rör, värmeenheter, spisar och kylskåp.** Risken för elektrisk stöt ökar om kroppen är jordad.

- **Håll elverktyg borta från regn och väta.** Risken för en elektrisk stöt ökar om vatten tränger in i ett elverktyg.
- **Använd inte laddarens anslutningskabel för att bära elverktyget, hänga upp det eller för att dra ut kontakten ur uttaget. Håll anslutningsledningen borta från värme, olja, vassa kanter eller rörliga delar.** Skadade eller trassliga anslutningsledningar ökar risken för elektrisk stöt.

Personsäkerhet

- **Var uppmärksam, tänk på vad du gör och använd sunt förnuft vid arbete med ett elverktyg. Använd inte elverktyg när du är trött eller påverkad av droger, alkohol eller mediciner.** Kort oaksamhet när elverktyget används kan leda till allvarliga personsador.
- **Bär personlig skyddsutrustning och alltid skyddsglasögon.** Risken för personsador minskar om man bär personlig skyddsutrustning som dammfiltermask, halkfria säkerhetsskor, skyddshjälm eller hörselskydd, beroende på hur elverktyget används.
- **För att undvika oavsiktlig idrifttagning ska du se till att det elektriska skruvningsstödet har stannat innan du tar ut batteriet eller bär elverktyget.** Om du håller fingret på ringbrytaren när du bär elverktyget kan det orsaka olyckor.
- **Ta bort inställningsverktyg eller skiftnycklar innan du slår på elverktyget.** Om det finns ett verktyg eller en nyckel i en av elverktygets roterande delar kan det orsaka skador.
- **Undvik onormal kroppshållning. Se till att stå stadigt och att alltid hålla jämvikten.** Då kan du kontrollera elverktyget bättre i oväntade situationer.
- **Bär lämplig klädsel. Bär inga vida kläder eller smycken. Håll hår och kläder borta från de rörliga delarna.** Lös klädsel, smycken eller långt hår kan fastna i delar som rör sig.
- **Låt dig inte luras till falsk säkerhet och strunta inte i säkerhetsreglerna för elverktyg, även om du har använt elverktyget mycket och känner till det.** Oaksam hantering kan leda till allvarliga personsador inom bråkdelar av sekunder.

Användning och hantering av elverktyget

- **Överbelasta inte elverktyget. Använd det elverktyg som är avsett för ditt arbete.** Med rätt elverktyg arbetar du bättre och

säkrare i det angivna effektområdet.

- **Använd inte ett elverktyg som har en defekt brytare.** Ett elverktyg som det inte längre går att starta eller stänga av är farligt och måste repareras.
- **Förvara elverktyg som inte används utom räckhåll för barn.** Låt inte personer använda elverktyget om de inte känner till det eller inte har läst de här instruktionerna. Elverktyg är farliga om de används av oerfarna personer.
- **Sköt om elverktyg och insatsverktyg noggrant.** Kontrollera om rörliga delar fungerar som de ska och inte fastnar, om delar är trasiga eller så skadade att det påverkar elverktygets funktion. Låt reparera skadade delar innan elverktyget används. Många olyckor beror på dåligt underhållna elverktyg.
- **Använd elverktyg, tillbehör, olika insatsverktyg osv. enligt dessa instruktioner.** Tänk även på arbetsvillkoren och uppgiften som ska utföras. Farliga situationer kan uppstå om elverktyg används till annat än det de är avsedda för.
- **Håll handtag och greppytor torra, rena och fria från olja och fett.** Halkiga handtag och greppytor gör det svårt att hantera och kontrollera elverktyget på ett säkert sätt i oförutsedda situationer.
- **Håll elverktyget i de isolerade greppytorna när du utför arbeten där skruven kan träffa dolda elledningar.** Skruvens kontakt med en spänningsförande ledning kan göra att även andra metalldelar i verktyget blir spänningsförande och detta kan leda till en elektrisk stöt.

Användning och hantering av batteriet

- **Ladda bara batterierna med laddare som rekommenderas av tillverkaren.** En laddare som är avsedd för en viss sorts batterier blir till en brandfara om den används med andra batterier.
- **I elverktygen ska du bara använda de batterier som är avsedda för dem.** Användning av andra batterier kan leda till personskador och brandrisk.
- **Håll speedE® PocketDrive som inte används borta från gem, mynt, nycklar, spik, skruvar eller andra små metallföremål som skulle kunna orsaka en bygling hos kontaktarna.** En kortslutning mellan batterikontaktarna kan innebära brännskador eller brand.
- **Vid felaktig användning kan vätska läcka ut ur batteriet.** Undvik kontakt med vätskan. Skölj av vätskan med vatten

vid oavsiktlig kontakt. Kontakta läkare om vätskan hamnar i ögonen. Läckande batterivätska kan leda till hudirritationer eller brännskador.

- **Använd inte ett batteri som är skadat eller förändrat.** Skadade eller förändrade batterier kan reagera oförutsebart och orsaka brand, explosioner eller risk för personskador.
- **Utsätt inte ett batteri för eld eller för höga temperaturer.** Eld eller temperaturer över 130 °C kan orsaka en explosion.
- **Följ alla instruktioner för laddningen och ladda aldrig batteriet eller det elektriska verktyget utanför det temperaturområde som anges i denna manual (0–40 °C).** Felaktig laddning eller laddning utanför det tillåtna temperaturområdet kan förstöra batteriet och öka brandrisken.

Service

- **Ditt elverktyg ska bara repareras av kvalificerad specialistpersonal som enbart använder originalreservdelar.** Då säkerställs det att elverktygets säkerhet bibehålls.
- **Utför aldrig underhåll på skadade batterier.** Allt underhåll på batterier ska bara utföras av tillverkaren eller av behörig kundservice.

Säkerhetsanvisningar för skruvmejslar

- **Håll elverktyget vid de isolerade greppytorna när du utför ett arbete där fästelementet kan komma i kontakt med dolda ledningar.** Fästelement som kommer i kontakt med en spänningsförande ledning kan ge ström till elverktygets exponerade metalldelar och ge operatören en elektrisk stöt.

Säkerhetsanvisningar för laddare

- **Håll laddaren borta från regn och väta.** Risken för en elektrisk stöt ökar om vatten tränger in i en laddare.
- **Ladda li-jonbatterierna från Wiha med de spänningar som anges i tekniska data.** Annars föreligger brand- och explosionsrisk.
- **Håll laddaren ren.** Nedsmutsning gör att det finns risk för elektrisk stöt.
- **Kontrollera laddare, kabel och kontakt före varje användning.** Använd inte laddaren om du märker att det finns skador på den. Öppna inte laddaren själv och låt bara kvalificerad

specialistpersonal reparera den med originalreservdelar.

Skadade laddare, kablar och kontakter ökar risken för en elektrisk stöt.

- **Använd inte laddaren på lättantändligt underlag (t.ex. papper, textilier osv.) eller i antändbar miljö.** Det föreligger brandrisk eftersom laddaren blir varm under laddningen.
- **Håll barn under uppsikt.** Det säkerställer att barn inte leker med laddaren.
- **Barn och personer med fysiska, sensoriska eller mentala funktionshinder eller bristande erfarenhet och kunskap, som inte klarar av att hantera laddaren på ett säkert sätt, får inte använda den om de inte övervakas eller får instruktioner av en ansvarig person.** Annars finns det risk för felhantering och personskador

CE-försäkran om överensstämmelse

Vi intygar under eget ansvar att produkten som beskrivs under "Tekniska data" överensstämmer med följande standarder och direktiv: EN 12100:2011-03, EN 62841-1:2016, EN 62841-2-2:2015 och EN 60335-1:2020, EN 60335-2-29:2019. Enligt bestämmelserna i direktiv 2011/65/EU, 2014/35/EU, 2014/30/EU och 2006/42/EC.

Tekniska dokument (2006/42/EG) återfinns hos:

Wiha Werkzeuge GmbH

Obertalstraße 3-7

78136 Schonach

TYSKLAND



Wilhelm Hahn

Verkställande direktör/director:

Schonach, 30.05.2023



Uppfyller EU:s krav.



Uppfyller de brittiska kraven.

Ladda upp

-  Använd endast den laddare som tillverkaren anger för att ladda speedE® PocketDrive i en omgivningstemperatur på mellan 0 och 40 °C.

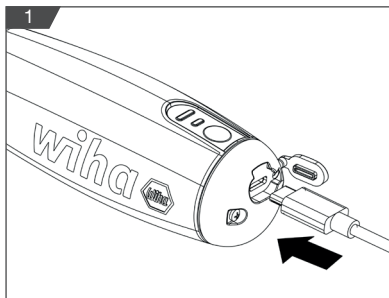

-  Batteriet i e-skrummejseln speedE® PocketDrive är delvis laddat när det levereras! Inför första användningstillfället laddar du batteriet med den medföljande kabeln och den laddare som tillverkaren rekommenderar.

Vid låg laddningsnivå (<20 %) blinkar LED-lampan. Det elektriska skruvningsstödet fungerar till en laddningsnivå på 20 %. Du kan sedan fortsätta använda speedE® PocketDrive utan elektriskt skruvningsstöd.

1. Öppna locket till laddningsporten.
2. Anslut kabeln till laddningsporten för USB-C.
3. Anslut USB-A-kabeln till datorns USB-port eller strömadapter och anslut sedan strömadaptern till eluttaget.

-  Laddningsnivån anges på strömindikatorn. Tryck på strömbrytaren i 2 sekunder för att göra detta. Om LED-indikatorn blinkar betyder det att enheten laddas. Om endast den första lysdioden blinkar betyder det att laddningsgraden är lägre än 45 %. Om den första lysdioden är tänd och den andra blinkar, betyder det att laddningsgraden är lägre än 80 %. Om två lysdioder lyser betyder det att laddningstillståndet är högre än 80 %.

Tända eller släcka LED-lampan



1. För brytaren medurs eller moturs.
2. LED-lampan lyser i 5 s och stängs sedan av automatiskt.

 **Titta inte direkt in i LED-lampan.**

Montera bits eller förlängningsstång

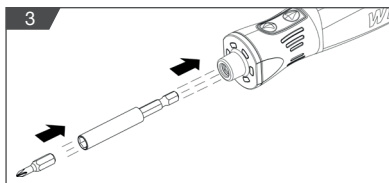

Förhindra personskada genom att inte vidröra framåt/bakåt-brytaren eller huvudbrytaren när du monterar eller demonterar bits.

1. Du monterar bits genom att föra in biten eller förlängningsstången direkt in i den sexkantiga bitshållaren tills delarna låser fast.
2. Dra biten eller förlängningsstången rakt ut vid borttagning.

Skruva i och ur skruvar



Använd speedE® PocketDrive vid omgivningstemperaturer på 0–40 °C.

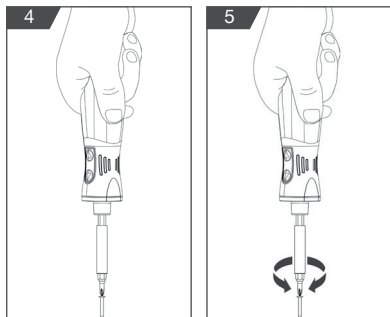

1. Placera speedE® PocketDrive på skruvhuvudet.
2. Skjut Power-brytaren 3 för att välja mellan två vridmomentsnivåer:



En lamp = materialskyddsläge, åtdragningsmoment 1 Nm



Två lampor = strömläge, åtdragningsmoment 5 Nm

3. Starta speedE® PocketDrive-stödet genom att trycka på brytaren. För brytaren medurs för att skruva in skruven. För brytaren moturs för att lossa skruven.

Skötsel

Rengör speedE® PocketDrive regelbundet genom att torka av den med en lätt fuktad trasa. Håll greppytorna torra, rena och fria från olja och fett. Kontrollera regelbundet om rörliga delar på speedE® PocketDrive fungerar som de ska och inte fastnar, är avbrutna eller skadade.

Förvaring, mobil användning och transport

Li-jonbatterierna som ingår omfattas av kraven i lagen om farligt gods. Användaren kan transportera li-jonbatterierna på allmän väg utan andra villkor.

Vid frakt med tredje part finns särskilda krav på förpackning och märkning som ska följas. Kontakta en expert på farligt gods när du förbereder paketet.

Verktyget har ett laddningsbart litiumjonbatteri. Gör på följande sätt för att tillförsäkra längsta möjliga batterilivslängd:

- Förvara verktyget i ett fuktfritt utrymme och i en temperatur på mellan -10 °C och 50 °C.
- Förvara verktyget med en laddning på mellan 30 och 50 %.
- Efter sex månaders förvaring ska du ladda batteriet helt innan du använder verktyget.
- Förvara inte verktyget i en miljö vars temperatur överstiger 50 °C.
- Undvik allvarliga personskador genom att alltid koppla ur laddaren före rengöring eller underhåll. Plocka aldrig isär verktyget. Kontakta din servicetekniker/distributör eller gå till info.de@wiha.com för information om reparation.
- Undvik personskada genom att endast bära med dig verktyget i fastlåst läge.
- Batteriet kan inte bytas ut.

Kassering

Miljörisk på grund av felaktig kassering! Felaktig kassering kan skapa miljöfaror.



- Kasta aldrig din speedE® PocketDrive i restavfallet.
- Låt elektroniskt avfall och elektroniska komponenter kasseras av godkända specialföretag.
- Vi osäkerheter ska du kontakta lokala myndigheter eller specialkasseringföretag för information om miljövänlig kassering.

Underhåll och felåtgärdande

speedE® PocketDrive är underhållsfri och behöver inte smörjas. Öppna inte produkten. Om speedE® PocketDrive inte fungerar längre, kontakta en auktoriserad kundservice för Wiha-elverktyg. Låt reparera skadade delar innan användning. Försök inte att åtgärda felet själv! Artikelnumret på typskylten för speedE® PocketDrive måste alltid anges vid alla frågor och reservdelsbeställningar. Information om reparation och underhåll av speedE® PocketDrive samt om reservdelar finns även på: www.wiha.com

Service och garanti

Om typskylten försvinner går alla garantianspråk förlorade! Du hittar typskylten på LED-lampans främre lock.

Kundservice

Wiha Werkzeuge GmbH
Obertalstraße 3 – 7
78136 Schonach
GERMANY

Tfn.: +4977-22 959-0
Fax: +4977-22 959-160
E-postadress: info.de@wiha.com
Webbplats: www.wiha.com

Tekniska data

Artikelnummer	592T101
Beställningsnummer	45791
Märkspänning	3.7 V D.C
Tomgångsvarvtal	280 min ⁻¹
Max. elektriskt vridmoment	1.0 Nm / 5.0 Nm
Max. Vridmoment manuellt	12 Nm
Kapslingsklass	IP54
Temperatur i laddningsmiljön	0–40 °C
Batterikapacitet	1500 mAh
Antal battericeller	1
Rekommenderad laddare	5V-2A
Tid för laddning	60 min
Vikt (utan Bits)	329 g
Mått	203 x 76 x 183 mm

Yleiskatsaus	74
Tietoja tästä käyttöohjeesta	74
Symbolit tässä käyttöohjeessa.....	74
Toimituksen laajuus	74
Selitteet yleiskatsausgraafiikassa	74
Symbolit speedE® PocketDrive -laitteessasi	74
Käyttötarkoitus	74
Muut vaarat	75
Turvallisuuttasi varten	75
Käyttö	78
Lataa	78
LED-valon sytyttäminen ja sammuttaminen	78
Kärkien tai pidennyksen asennus	78
Ruuvien ruuvaaminen sisään ja ulos	79
Käytön jälkeen	79
Hoito	79
Varastointi, kantaminen ja kuljetus	79
Tekniset tiedot.....	80
Hävitys	80
Huolto ja vianmääritys	80
Huolto ja takuu	80
Tekniset tiedot	80

Tietoja tästä käyttöohjeesta

Alkuperäinen käyttöohje

Akkuavusteisen ruuvimeisselin „speedE® PocketDrive“ käyttö on turvallista ja tehokasta, jos tätä käyttöohjetta seurataan. Säilytä tämä käyttöohje myöhempää käyttöä varten! Lue tämä käyttöohje ennen kaiken työn aloittamista. Turvallisen työskentelyn edellytys on kaikkien tämän käyttöohjeen turva- ja käsittelyohjeiden noudattaminen. Noudata paikallisia tapaturmantorjuntamääräyksiä sekä yleisiä turvallisuusmääräyksiä laitteen speedE® PocketDrive käyttöalueella.

Tämä käyttöohje on suojattu tekijänoikeuksilla.

Tämän käyttöohjeen siirtäminen kolmansille osapuolille, kaikenlainen ja muodonlainen – jopa osittainen – kopioiminen sekä sisällön käyttö ja/tai luovuttaminen on kiellettyä ilman Wiha Werkzeuge GmbH:n, jäljempänä „Valmistaja“, kirjallista suostumusta, paitsi sisäisiin tarkoituksiin. Rikkomukset velvoittavat korvaukseen aiheutetuista vahingoista. Valmistaja pidättää oikeuden esittää lisävaatimuksia.

© Wiha Werkzeuge GmbH

Symbolit tässä käyttöohjeessa



VAROITUS!

Tämä symbolin ja signaalisanan yhdistelmä osoittaa mahdollisesti vaarallisen tilanteen, joka voi johtaa kuolemaan tai vakaviin vammoihin, jos sitä ei vältetä.



YMPÄRISTÖNSUOJELU!

Tämä symbolin ja signaalisanan yhdistelmä osoittaa mahdolliset vaarat ympäristölle.



TIETOA!

Tämä symboli osoittaa hyödyllisiä vinkkejä ja suosituksia sekä tietoa tehokkaasta ja ongelmattomasta käytöstä.

Toimituksen laajuus

- speedE® PocketDrive
- USB-C-kaapeli
- Käyttöohje
- Pehmeä laukku
- 30 x 1/4"-25 mm vakiokärjet
- 1 x 1/4"-58 mm magneettinen kärjenpidike

Selitteet yleiskatsausgraafiikassa

- | | | | |
|---|--|---|--------------------------|
| 1 | USB-C-latausportti | 4 | 6,35 mm kärjen kiinnitys |
| 2 | Ruuvimeisselin kädensija | 5 | 30 x 1/4"-25 mm kärjet |
| 3 | Power-virtakytkin
Kaksi valo = tehotila
Yksi valo = materiaalin
suojaustila | 6 | LED-valo |
| | | 7 | Kytkin |

Symbolit speedE® PocketDrive -laitteessasi



Lue opas!

Tämä symboli kehottaa lukemaan mukana toimitetut ohjeet.

Käyttötarkoitus

speedE® PocketDrive -akkuavusteinen ruuvimeisseli on tarkoitettu vain metristen ruuvien ruuvaamiseen ja kiristämiseen esiporattuihin materiaaleihin tai ruuvien avaamiseen ja löysäämiseen. Sähköinen ruuvauksen tukimekanismi helpottaa käyttäjän ruuvaustyötä. Vain valmistajan Bit-kärkiä tulee käyttää ja ruuvien päätyyppien oikeaan käyttöön on kiinnitettävä huomiota.



speedE® PocketDrive:n LED-lamppua voidaan käyttää taskulamppuna.

TURVALLISUUTTASI VARTEN

Väärinkäyttö

Kaikki muu kuin tarkoituksenmukainen käyttö, tai kaikenlainen muu käyttö on väärinkäyttöä. Kiinnitä erityistä huomiota seuraaviin kohtiin:

- Älä käytä vääntömomenttiyökaluna sähkömoottori katkaistuna.
- Älä käytä speedE® PocketDrive -laitetta vipuamiseen tai talttaamiseen.
- Älä lyö suojakanteen
- Älä lämmitä speedE® PocketDrive ja muuta sen muotoa.
- speedE® PocketDrive ei sovellu jatkuvaan käyttöön.

Muut vaarat



VAROITUS! Lue kaikki turvaohjeet, ohjeet, kuvaukset ja tekniset tiedot, jotka liittyvät tähän sähkötyökaluun.

Seuraavien ohjeiden noudattamatta jättämisestä voi olla seurauksena sähköisku, tulipalo ja/tai vakavia loukkaantumisia.

Säilytä kaikki turvaohjeet ja ohjeet tulevaa tarvetta varten.

Turvallisuus työpaikalla

- Pidä työalueesi siistinä ja hyvin valaistuna. Epäjärjestyksestä ja valaisemattomista työalueista voi olla seurauksen tapaturmia.
- Älä käytä sähkötyökalua räjähdysvaarallisessa ympäristössä, jossa on syttyviä nesteitä, kaasuja tai pölyjä. Sähkötyökalut synnyttävät kipinöitä, jotka voivat sytyttää pölyn tai höyryt.
- Pidä lapset ja muut henkilöt loitolla työkalua käyttäessäsi. Jos huomiosi herpaantuu, voit menettää sähkötyökalun hallinnan.

Sähköturvallisuus

- Latauslaitteen pistokkeen tulee olla pistorasiaan sopiva. Pistoketta ei saa muuttaa millään tavalla. Älä käytä minkäänlaista adapteripistoketta. Muuttamattomat pistokkeet ja sopivat pistorasiat vähentävät sähköiskun vaaraa.
- Vältä kosketusta maadoitettujen pintojen, kuten putkien, lämpöpattereiden, liesien ja jääkaappien kanssa. Sähköiskun vaara on suurempi, jos kehosi on maadoitettu.
- Pidä sähkötyökalu loitolla sateesta tai kosteudesta. Veden tunkeutuminen sähkötyökaluun lisää sähköiskun vaaraa.
- Älä käytä laturin liitäntäkaapelia sähkötyökalun kuljettamiseen, ripustamiseen tai pistokkeen vetämiseen pistorasiasta. Pidä liitäntäkaapeli etäällä kuumuudesta,

öljystä, terävistä reunoista tai liikkuvista osista. Vaurioituneet tai takertuneet liitäntäkaapelit ja pistokkeet lisäävät sähköiskun vaaraa.

Henkilöiden turvallisuus

- Ole tarkkaavainen, kiinnitä huomiota siihen, mitä teet ja käytä harkintaa sähkötyökaluilla työskennellessäsi. Älä käytä sähkötyökalua ollessasi väsynyt tai huumausaineiden, alkoholin tai lääkkeiden vaikutuksen alaisena. Hetkellisestä varomattomuudesta sähkötyökalua käytettäessä voi olla seurauksena vakavia vammoja.
- Käytä henkilösuojaimia ja aina suojalaseja. Henkilösuojaimien, kuten pölynaamarin, liukumattomien turvakengien, suojakypärän tai kuulonsuojaimen käyttö, kulloisestakin sähkötyökalutyypistä ja käyttötavasta riippuen, pienentää loukkaantumisvaaraa.
- Vältä tahatonta käynnistystä. Varmista, että sähköinen ruuvauksen tukimekanismi on kytketty pois päältä, ennen kuin poistat akun tai kuljetat sähkölaitetta. Jos sormesi on rengaskytkimen päällä sähkötyökalua kantaessasi, tästä voi aiheutua tapaturmia.
- Poista säätötyökalut tai jakoavaimet, ennen kuin kytket sähkötyökalun päälle. Työkalu tai avain, joka on kiinni sähkötyökalun pyöriässä osassa, voi aiheuttaa vammoja.
- Vältä epänormaaleja ruuminasentoja. Varmista, että seisot tukevasti ja pysyt koko ajan tasapainossa. Näin pystyt hallitsemaan sähkötyökalua paremmin odottamattomissa tilanteissa.
- Käytä soveltuvaa vaatetusta. Älä käytä löysiä vaatteita tai koruja. Pidä hiukset ja vaatteet kaukana liikkuvista osista. Löysät vaatteet, korut tai pitkät hiukset voivat tarttua kiinni liikkuviin osiin.
- Älä tuudittaudu siihen uskoon, että sähkötyökalun käyttö on turvallista myös sitä koskevia turvaohjeita noudattamatta, kun olet käyttänyt laitetta useamman kerran ja tunnet sen. Varmaton toiminta voi johtaa vaikeisiin loukkaantumisiin sekunnin murto-osien kuluessa.

Sähkötyökalun käyttö ja käsittely

- Älä yliuormita sähkötyökalua. Käytä työhösi tätä varten tarkoitettua sähkötyökalua. Soveltuvaa sähkötyökalua

käyttäessäsi työskentelet paremmin ja turvallisemmin ilmoitetulla tehoalueella.

- **Älä käytä sähkötyökalua, jonka kytkin on viallinen.** Sähkötyökalu, jota ei voi enää käynnistää ja sammuttaa, on vaarallinen ja se on korjattava.
- **Säilytä käyttämättömiä sähkötyökaluja poissa lasten ulottuvilta.** Älä anna sellaisten henkilöiden käyttää sähkötyökalua, jotka eivät tunne sitä tai eivät ole lukeneet näitä ohjeita. Sähkötyökalut ovat vaarallisia, jos kokemattomat henkilöt käyttävät niitä.
- **Hoida sähkötyökaluja ja käyttötyökaluja huolellisesti.** Tarkasta, toimivatko liikkuvat osat moitteettomasti ja ettei mikään ole jumissa, onko laitteessa murtuneita osia tai osia, jotka ovat niin pahasti vaurioituneet, että ne haittaavat sähkötyökalun toimintaa. Korjauta sähkötyökalun vaurioituneet osat ennen laitteen käyttöä. Monet onnettomuudet johtuvat huonosti huolletuista sähkötyökaluista.
- **Käytä sähkötyökalua, lisälaitetta, käyttötyökalua, käyttötyökaluja jne. näiden ohjeiden mukaisesti.** Huomioi tässä yhteydessä työskentelyolosuhteet ja suoritettavat toimenpiteet. Sähkötyökalujen käyttäminen muihin kuin tässä ilmoitettuihin käyttötarkoituksiin voi johtaa vaarallisiin tilanteisiin.
- **Pidä kädensijat ja kädensijojen pinnat kuivina, puhtaina ja vapaina öljystä ja rasvasta.** Jos sähkötyökalun kädensijat ja kädensijojen pinnat ovat liukkaat, työkalun varma käyttö ja hallinta ei ole mahdollista odottamattomissa tilanteissa.
- **Tartu aina kiinni sähkötyökalun eristetyistä kädensijan pinnoista tehdessäsi töitä, joissa ruuvi saattaa osua piilossa oleviin virtajohtoihin.** Ruuvin osuminen jännitteeseen johtoon voi tehdä myös laitteen metalliosat jännitteisiksi ja aiheuttaa sähköiskun.

Akun käyttö ja käsittely

- **Lataa akut ainoastaan valmistajan suosittelemilla latauslaitteilla.** Tietyntyyppisille akuille tarkoitettuun latauslaitteeseen liittyvä tulipalon vaara, jos sitä käytetään muiden akkujen kanssa.
- **Käytä sähkötyökaluissa ainoastaan niitä varten tarkoitettuja akkuja.** Muiden akkujen käyttäminen voi johtaa tapaturmiin ja tulipalon vaaraan.

- **Pidä speedE® PocketDrive, joita ei kulloinkin käytetä, loitolla paperiliittimistä, kolikoista, avaimista, nauloista, ruuveista tai muista pienistä metallisista osista, jotka saattaisivat aiheuttaa koskettimien ohituksen.** Akun koskettimien välisestä oikosulusta voi olla seurauksena palovammoja tai tulipalo
- **Jos akkua käytetään väärin, siitä voi valua nestettä.** Vältä kosketusta tämän kanssa, joka saattaisi vahingossa kosketuksiin nesteen kanssa, huuhtelee kohta vedellä. Jos nestettä joutuu silmiin, ota lisäksi yhteys lääkäriin. Ulos valuva akkuneste voi aiheuttaa ihon ärtymistä tai palovammoja.
- **Älä käytä vaurioitunutta akkua tai akkua, johon on tehty muutoksia.** Vaurioituneet tai muutetut akut voivat toimia odottamattomalla tavalla ja aiheuttaa tulipalon, räjähdysen tai loukkaantumisvaaran.
- **Älä altista akkua avoilelle tai liian korkeille lämpötiloille.** Avotulesta tai yli 130 °C:n lämpötiloista voi olla seurauksena räjähdys.
- **Noudata kaikkia lataukseen liittyviä ohjeita, äläkä milloinkaan lataa akkua tai sähkötyökalua tässä käyttöohjeessa ilmoitetun lämpötila-alueen ulkopuolella (0 – 40 °C).** Akun virheellinen lataaminen tai lataaminen sallitun lämpötila-alueen ulkopuolella voi tuhota akun ja lisätä tulipalon vaaraa.

Huolto

- **Anna ainoastaan pätevän ammattihenkilöstön korjata sähkötyökalusi ja vain alkuperäisiä varaosia käyttäen.** Näin varmistetaan, että sähkötyökalun turvallisuus ylläpidetään alkuperäisenä.
- **Älä milloinkaan huolla vaurioituneita akkuja.** Kaikki akuille suoritettavat huoltotyöt tulee jättää valmistajan tai valtuutettujen asiakaspalvelukeskusten suoritettaviksi.

Ruuvinvääntimien turvallisuusohjeet

- **Pidä sähkötyökalua eristetyistä tartuntapinnoista, kun teet työtä, jossa kiinnitin voi koskettaa piilossa olevia johtoja.** Kiinnittimet, jotka joutuvat kosketuksiin jännitteisen johdon kanssa, voivat jännittää sähkötyökalun alttiit metalliosat ja antaa käyttäjälle sähköiskun.

Latauslaitteita koskevat turvaohjeet

- **Pidä latauslaite loitolla sateesta ja kosteudesta.** Veden tunkeutuminen latauslaitteeseen lisää sähköiskun vaaraa.
- **Lataa Wiian-litiumioniakut teknisissä tiedoissa ilmoitetuilla jännitteillä.** Muussa tapauksessa on olemassa tulipalon- ja räjähdysvaara.
- **Pidä latauslaite puhtaana.** Lika aiheuttaa sähköiskun vaaran.
- **Tarkasta latauslaite, kaapeli ja pistoke ennen jokaista käyttöä.** Älä käytä latauslaitetta, jos havaitset niissä vaurioita. Älä avaa latauslaitetta itse, ja anna ainoastaan pätevän ammattihenkilöstön korjata se alkuperäisiä varaosia käyttäen. Vaurioituneet latauslaitteet, kaapelit ja pistokkeet lisäävät sähköiskun vaaraa.
- **Älä käytä latauslaitetta helposti syttyvällä alustalla (esim. paperi, tekstiilit jne.) tai syttyvässä ympäristössä.** Latauslaite lämpenee latauksen aikana, mikä johtaa tulipalon vaaraan.
- **Pidä lapsia silmällä.** Näin varmistetaan, että lapset eivät leiki latauslaitteella.
- **Lapset ja henkilöt, jotka eivät kykene käyttämään latauslaitetta turvallisesti fyysisten, aistitoimintoihin liittyvien tai henkisten kykyjensä, kokemattomuutensa tai tietämättömyytensä takia, eivät saa käyttää latauslaitetta ilman vastuullisen henkilön valvontaa tai ohjausta.** Muussa tapauksessa on olemassa virheellisen käytön ja tapaturmien vaara.

CE-vaatimustenmukaisuusvakuutus

Vakuutamme yksinomisella vastuullamme, että kohdassa „Tekniset tiedot“ kuvattu tuote on seuraavien standardien ja direktiivien mukainen: EN 12100:2011-03, EN 62841-1:2016, EN 62841-2-2:2015 ja EN 60335-1:2020, EN 60335-2-29:2019. Direktiivien 2011/65/EU, 2014/35/EU, 2014/30/EU, 2006/42/EC säännösten mukaisesti.

Tekniset asiakirjat (2006/42/EY) löydät osoitteesta:

Wiha Werkzeuge GmbH
Obertalstraße 3-7
78136 Schonach

Saksa



Wilhelm Hahn

Toimitusjohtaja/Johtaja

Schonach, 30.05.2023



Täyttää EU:n vaatimukset.



Täyttää Yhdistyneen kuningaskunnan vaatimukset.

Lataa

! Käytä speedE® PocketDriven lataamiseen vain valmistajan määrittämää latauslaitetta, kun ympäristön lämpötila on 0–40 °C.

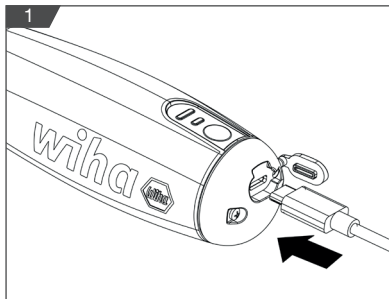

i Akkuavusteisen speedE® PocketDrive -ruuvimeisselin sisäinen akku toimitetaan osittain ladattuna! Lataa akku kokonaan ennen ensimmäistä käyttökertaa. Käytä mukana toimitettua kaapelia ja valmistajan määrittämää tai suosittelemaa latauslaitetta.

LED-lamppu vilkkuu merkiksi akun alhaisesta varauksesta (< 20 %). Sähköinen ruuvauksen tukimekanismi toimii varaustilaan 20 % asti. Sen jälkeen voit jatkaa speedE® PocketDrive:n käyttöä ilman ruuvauksen sähköistä tukimekanismia.

1. Avaa latausportin suojus.
2. Kytke kaapeli USB-C-latausporttiin.
3. Kytke kaapelin USB-A-pää tietokoneen USB-porttiin tai virtalähteeseen, jonka sitten kytket pistorasiaan.

i Virran merkkivalo osoittaa lataustason. Tee tämä painamalla virtakytkintä 2 sekunnin ajan. Jos LED-merkkivalo vilkkuu, se tarkoittaa, että laite latautuu. Jos vain ensimmäinen LED-merkkivalo vilkkuu, se tarkoittaa, että lataustila on alle 45 %. Jos ensimmäinen LED-merkkivalo palaa ja toinen LED-merkkivalo vilkkuu, se tarkoittaa, että varaustila on alle 80 %. Jos kaksi LEDiä palaa, se tarkoittaa, että varaustila on yli 80 %.

LED-valon sytyttäminen ja sammuttaminen

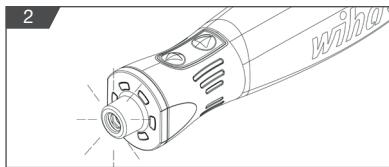

1. Paina kytkintä myötä- tai vastapäivään.
 2. LED-lamppu palaa 5 s ajan ja sammuu sitten automaattisesti.
- !** Älä katso suoraan LED-lamppuun.

Kärkien tai pidennyksen asennus

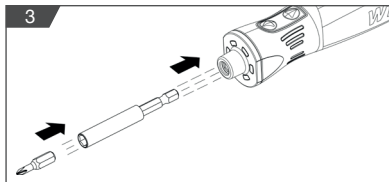

Vahinkojen välttämiseksi älä koske eteen-/taaksepäin- ja pääkytkimeen, kun asennat tai irrotat kärkiä.

1. Asenna kärki painamalla kärki tai pidennyksen jatkovarsi suoraan kuusiokolokantaan, kunnes se on paikallaan.
2. Irrota kärki vetämällä kärki tai pidennyksen jatkovarsi suoraan ulos.

Ruuvien ruuvaaminen sisään ja ulos



Käytä speedE® PocketDrive ympäristön lämpötilassa 0 – 40 °C.

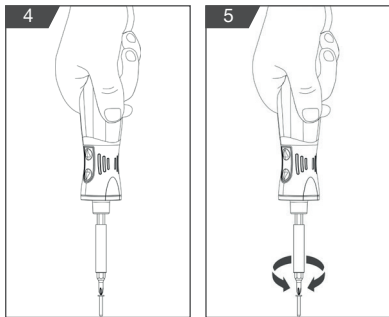

1. Aseta speedE® PocketDrive ruuvikannan päälle.
2. Liu'uta Power-virtakytkintä 3 valitaksesi kahden vääntömomenttivaiheen välillä:



Yksi valo = materiaalin suojaustila, vääntömomentti 1 Nm



Kaksi valoa = tehotila, vääntömomentti 5 Nm

3. Käynnistä speedE® PocketDriven ruuvauksen tukimekanismi painamalla kytkintä. Kiristä ruuvia painamalla kytkintä myötäpäivään. Löysää ruuvia painamalla kytkintä vastapäivään.

Hoito

Puhdista speedE® PocketDrive säännöllisesti pyyhkimällä kevyesti kostutetulla liinalla. Pidä kädensijojen pinnat kuivina, puhtaina ja vapaina öljystä ja rasvasta. Tarkasta säännöllisesti, toimivatko speedE® PocketDrive:n liikkuvat osat moitteettomasti ja ettei mikään ole jumissa, laitteessa ei ole murtuneita osia tai eivät ole vaurioituneet.

Varastointi, kantaminen ja kuljetus

Laitteen sisältämiin litiumioniakkuihin sovelletaan vaarallisia aineita koskevaa lainsäädäntöä. Käyttäjä voi kuljettaa litiumioniakkuja tieliikenteessä ilman ylimääräisiä toimenpiteitä.

Jos laite lähetetään kolmannen osapuolen toimesta, on noudatettava erityisiä pakkaukselle ja merkinnöille asetettuja vaatimuksia. Käännä vaarallisten tuotteiden asiantuntijan puoleen pakettia valmistettaessa.

Tämä työkalu sisältää ladattavan litiumioniakun. Jotta akun käyttöikä olisi mahdollisimman pitkä, suositellaan seuraavaa:

- Varastoi työkalu kuivaan paikkaan, jonka lämpötila on -10... +50 °C.
- Varastoi työkalu siten, että sen lataustaso on 30–50 %.
- Aina kun työkalu on ollut varastoituna kuusi kuukautta, lataa se täyteen ja käytä sitä.
- Älä varastoi työkalua ympäristöön, jonka lämpötila on yli 50 °C.
- Vakavien henkilövahinkojen välttämiseksi irrota laturi aina ennen puhdistusta tai huoltotoimenpiteitä. Työkalua ei saa milloinkaan purkaa. Ota kaikissa huoltotoimenpiteissä yhteyttä palveluntarjoajaan/jakelijaan tai osoitteeseen info.de@wiha.com.
- Vahinkojen välttämiseksi muista aina kantaa tuotetta turvallisesti säilytettynä.
- Akku ei ole vaihdettavissa.

Hävitys

Väärästä hävittämisestä johtuva ympäristövaara! Virheellinen hävittäminen voi aiheuttaa ympäristövaaroja.



- Älä koskaan hävitä speedE® PocketDrive:aa sekajätteen mukana
- Pyydä hyväksytyjä erikoistuneita yrityksiä hävittämään elektroniset jätteet ja elektroniset komponentit.
- Hanki epävarmoissa tapauksissa tietoa ympäristöystävällisestä hävittämisestä paikalliselta kuntaviranomaiselta tai hävityksestä huolehtivilta yrityksiltä.

Huolto ja vianmääritys

speedE® PocketDrive on huoltovapaa, eikä sitä tarvitse voidella. Älä avaa tuotetta. Kun speedE® PocketDrive ei enää ole toimintakunnossa, käänny Wiha- sähkötyökalujen valtuutetun asiakaspalvelukeskuksen puoleen. Korjauta vaurioituneet osat ennen käyttöä. Älä tee mitään vianmääritystä itse! Kaikkien kysymysten ja varaosatilausten yhteydessä on ehdottomasti ilmoitettava speedE® PocketDrive:n tyyppikilvessä näkyvä tuotenumero. Asiakaspalvelu vastaa speedE® PocketDrive:n korjaukseen ja huoltoon sekä varaosiin liittyviin kysymyksiin, räjähdyspiirustukset sekä tiedot varaosista löydät myös osoitteesta: www.wiha.com

Huolto ja takuu

Takuu raukeaa kokonaisuudessaan, jos tyyppikilpi katoaa! Tyyppikilpi löytyy LED-lampun etukannesta.

Asiakaspalvelu

Wiha Werkzeuge GmbH
Obertalstraße 3 – 7
78136 Schonach
GERMANY

Puh.: +4977-22 959-0
Faksi: +4977-22 959-160
Sähköposti: info.de@wiha.com
Verkkosivusto: www.wiha.com

Tekniset tiedot

Tuotenumero	592T101
Tilausnumero	45791
Nimellisjännite	3.7 V D.C
Joutokäyntikierrosluku	280 min ⁻¹
Suurin sähköinen vääntömomentti	1.0 Nm / 5.0 Nm
Max. Vääntömomentti manuaalinen	12 Nm
Kotelointiluokka	IP54
Latausympäristön lämpötila	0–40 °C
Akun kapasiteetti	1500mAh
Akkukennojen lukumäärä	1
Suosittelu laturi	5V-2A
Latausaika	60 min
Paino (ilman Bit-kärkeä)	329 g
Mitat	203 x 76 x 183 mm

Przegląd	82
O niniejszej instrukcji	82
Symbole w niniejszej instrukcji	82
Zakres dostawy	82
Legenda grafiki przeglądowej	82
Symbole na speedE@ PocketDrive	82
Zastosowanie zgodne z przeznaczeniem	82
Zagrożenia resztkowe	83
Wskazówki dotyczące bezpieczeństwa	83
Operacja	86
Ładowanie	86
Włączanie i wyłączanie lampy LED	86
Montaż bitów lub przedłużeń	86
Wkręcanie i wykręcanie śrub	87
Po użyciu	87
Utrzymywanie w dobrym stanie	87
Przechowywanie, przenoszenie i transport.....	87
Dane techniczne.....	88
Utylizacja	88
Konserwacja i usuwanie usterek	88
Serwis i gwarancja.....	88
Dane techniczne	88

O niniejszej instrukcji

Oryginalna instrukcja obsługi

Niniejsza instrukcja obsługi umożliwia bezpieczne i wydajne użytkowanie wkrętaka elektrycznego „speedE® PocketDrive”. Należy zachować tę instrukcję do użytku na przyszłość! Instrukcję należy przeczytać przed rozpoczęciem jakichkolwiek prac. Warunkiem bezpiecznej pracy jest przestrzeganie wszystkich wskazówek bezpieczeństwa oraz instrukcji postępowania w niniejszej instrukcji. Należy także przestrzegać lokalnych przepisów dotyczących zapobiegania wypadkom oraz ogólnych zasad bezpieczeństwa obowiązujących dla zakresu zastosowania speedE® PocketDrive.

Niniejsza instrukcja jest objęta ochroną praw autorskich.

Przekazywanie niniejszej instrukcji stronom trzecim, jej powielanie w jakikolwiek sposób i w jakiegokolwiek formie – nawet fragmentów – a także wykorzystywanie oraz/lub udostępnianie jej treści bez pisemnej zgody firmy Wiha Werkzeuge GmbH (zwanej dalej „producentem”) jest niedozwolone z wyjątkiem celów objętych użytkowaniem wewnętrznym. Naruszenie tych zasad stanowić będzie podstawę do odszkodowania. Producent zastrzega sobie też prawo do dodatkowych roszczeń.

© Wiha Werkzeuge GmbH

Symbole w niniejszej instrukcji



OSTRZEŻENIE!

Takie połączenie symbolu i hasła ostrzegawczego wskazuje potencjalnie niebezpieczne sytuacje, których nieuniknięcie może prowadzić do śmierci lub poważnych obrażeń.



OCHRONA ŚRODOWISKA!

Takie połączenie symbolu i hasła ostrzegawczego wskazuje możliwe zagrożenia dla środowiska.









INFORMACJA!

Taki symbol wskazuje przydatne wskazówki i zalecenia, jak również informacje dotyczące wydajnej i bezproblemowej pracy.

Zakres dostawy

- speedE® PocketDrive
- Kabel USB typ C
- Instrukcja obsługi
- Torba
- Standardowe bity 30 x 1/4"-25 mm
- Magnetyczny magazynek na bity 1 x 1/4"-58 mm

Legenda grafiki przeglądowej

	Gniazdo ładowania USB-C		Uchwyt na bity 6,35 mm
	Uchwyt wkrętaka		Bity 30 x 1/4"-25 mm
	Włącznik		Dioda LED
	Dwie diody = tryb power Jedna dioda = tryb ochrony materiału		Przełącznik

Symbole na speedE® PocketDrive



Przeczytać instrukcję!

Ten symbol sygnalizuje konieczność przeczytania dołączonej instrukcji.

Zastosowanie zgodne z przeznaczeniem

Wkrętak elektryczny speedE® PocketDrive jest przeznaczony wyłącznie do wkręcania i dokręcania śrub metrycznych do wstępnie nawierconych materiałów oraz do odkręcania i luzowania takich śrub. Elektryczny napęd wkrętaka ułatwia użytkownikowi wkręcanie śrub. Należy używać wyłącznie bitów Bit od producenta i uważać na prawidłowe zastosowanie rodzajów łbów śrubowych.



Lampa LED w speedE® PocketDrive może także pełnić funkcję latarki.

WSKAZÓWKI DOTYCZĄCE BEZPIECZEŃSTWA

Nieprawidłowe użytkowanie

Każde użycie wykraczające poza zastosowanie zgodne z przeznaczeniem uznawane jest jako użycie nieprawidłowe. Należy zwrócić uwagę zwłaszcza na następujące kwestie:

- Nie wykorzystywać elektrycznego wyłączenia silnika w charakterze narzędzia dynamometrycznego.
- Nie wykorzystywać speedE® PocketDrive w charakterze dźwigu lub przecinaka.
- Uniknąć uderzenia w port ładowania
- Nie nagrzewać ani nie deformować akumulatora litowo-jonowego.
- Narzędzie speedE® PocketDrive nie jest przeznaczone do pracy ciągłej.

Zagrożenia resztkowe



OSTRZEŻENIE! Należy zapoznać się ze wszystkimi wskazówkami bezpieczeństwa, instrukcjami, ilustracjami i danymi technicznymi, którymi opatrzone jest niniejsze elektronarzędzie.

Niestosowanie się do poniższych instrukcji może skutkować porażeniem prądem, pożarem i/lub ciężkimi obrażeniami ciała.

Wszelkie wskazówki bezpieczeństwa i instrukcje należy zachować na przyszłość.

Bezpieczeństwo stanowiska pracy

- **Należy utrzymywać stanowisko pracy w czystości i dbać o jego należyte oświetlenie.** Nieporządek lub brak oświetlenia obszarów roboczych może przyczynić się do nieszczęśliwych wypadków.
- Praca za pomocą elektronarzędzia w pomieszczeniach zagrożonych wybuchem, w obecności łatwopalnych cieczy, gazów lub pyłów jest zabroniona. Elektronarzędzia wytwarzają iskry, które mogą zapalić pył lub opary.
- **Do pracy przy użyciu elektronarzędzia nie należy dopuszczać dzieci ani osób postronnych.** Nieuwaga może spowodować utratę kontroli nad elektronarzędziem.

Bezpieczeństwo elektryczne

- **Wtyk przyłączeniowy ładowarki musi pasować do gniazda.**

Wtyku nie można modyfikować w żaden sposób. Nie stosować żadnych wtyczek adaptera. Niezmodyfikowane wtyki i pasujące gniazda zmniejszają ryzyko porażenia elektrycznego.

- **Należy unikać kontaktu z uziemionymi elementami, takimi jak rury, grzejniki, kuchenki, lodówki.** Istnieje zwiększone ryzyko porażenia prądem w momencie, gdy ciało użytkownika jest uziemione.
- **Nie wystawiać elektronarzędzia na działanie deszczu ani wilgoci.** Przenikanie wody lub wilgoci do elektronarzędzia zwiększa ryzyko porażenia elektrycznego.
- **Nie używać przewodu przyłączeniowego ładowarki do noszenia lub wieszania elektronarzędzia, ani do wyciągania wtyku z gniazda.** Chronić przewód przyłączeniowy przed ciepłem, olejem, ostrymi krawędziami oraz ruchomymi częściami. Uszkodzone lub splątane przewody przyłączeniowe zwiększają ryzyko porażenia elektrycznego.

Bezpieczeństwo osób

- **Podczas prac przy użyciu elektronarzędzia należy być czujnym, uważnym i zachowywać zdrowy rozsądek. Nie używać elektronarzędzia, będąc w stanie osłabienia fizycznego lub pod wpływem narkotyków, alkoholu bądź leków.** Nawet chwila nieuwagi podczas pracy przy użyciu elektronarzędzia może spowodować poważne obrażenia.
- **Stosować środki ochrony osobistej i zawsze nosić okulary ochronne.** Noszenie osobistego wyposażenia ochronnego, m.in. maski przeciwpyłowej, antypoślizgowego obuwia roboczego, kasku ochronnego lub ochronników słuchu w zależności od charakteru i zastosowania elektronarzędzia, zmniejsza ryzyko obrażeń.
- **Nie dopuścić do przypadkowego uruchomienia. Upewnić się, że elektryczny napęd wrętekta jest zatrzymany przed wyjęciem akumulatora lub przenoszeniem elektronarzędzia.** Trzymanie palca na przełączniku pierścieniowym podczas przenoszenia elektronarzędzia może powodować wypadki.
- **Przed włączeniem elektronarzędzia usunąć narzędzie nastawcze lub klucz.** Klucz lub narzędzie znajdujące się w obracającej się części elektronarzędzia mogą prowadzić do obrażeń.
- **Należy unikać nieprawidłowej postawy ciała.** Należy w

każdej chwili dbać o pewne ustawienie ciała i zachowanie równowagi. Umożliwia to lepszą kontrolę nad elektronarzędziem w nieoczekiwanych sytuacjach.

- **Należy nosić odpowiednią odzież. Nie nosić luźnej odzieży ani biżuterii. Nie przybliżać włosów ani garderoby do ruchomych części.** Luźna odzież, biżuteria lub długie włosy mogą zostać wciągnięte przez ruchome części.
- **Nie należy ulegać fałszywemu poczuciu bezpieczeństwa i naruszać zasad bezpieczeństwa obowiązujących przy pracy za pomocą elektronarzędzi, nawet będąc bardzo dobrze obeznanym z zasadami ich użytkowania.** Nieostrożne działania mogą w ułamku sekundy skutkować poważnymi obrażeniami.

Użytkowanie i obsługa elektronarzędzia

- **Nie wolno przeciążać elektronarzędzia. Używać elektronarzędzia odpowiedniego do wykonywanej pracy.** Praca wykonywana za pomocą odpowiedniego elektronarzędzia staje się lżejsza i bezpieczniejsza.
- **Nie należy używać elektronarzędzia, jeśli jego wyłącznik jest uszkodzony.** Elektronarzędzie, którego nie można wyłączyć ani wyłączyć, jest niebezpieczne i musi zostać naprawione.
- **Nieużywane elektronarzędzia należy przechowywać w miejscu niedostępnym dla dzieci. Nie dopuszczaj do użytkowania elektronarzędzia osób, którzy nie są z nim zaznajomione bądź nie zapoznali się z treścią niniejszych wskazówek.** Elektronarzędzia są niebezpieczne dla osób niedoświadczonych w zakresie ich użytkowania.
- **Utrzymywać elektronarzędzia i inne stosowane narzędzia w należyłym stanie technicznym. Sprawdzać, czy ruchome części elektronarzędzia działają prawidłowo i nie zakleszczają się oraz czy nie uległy złamaniu bądź uszkodzeniu w stopniu uniemożliwiającym jego prawidłowe działanie.** Zlecić naprawę uszkodzonych części przed użyciem elektronarzędzia. Wiele wypadków ma swoje źródło w nieprawidłowo wykonywanej konserwacji elektronarzędzi.
- **Używać elektronarzędzia, akcesoriów i innych narzędzi zgodnie z niniejszymi instrukcjami. Należy przy tym uwzględnić warunki i rodzaj wykonywanej pracy.** Stosowanie elektronarzędzi do celów innych niż zgodnych z ich przeznaczeniem może powodować niebezpieczne sytuacje.

- **Utrzymywać rękojeści i ich powierzchnie w stanie suchym, czystym i wolnym od zanieczyszczenia olejem i smarem.** Śliskie rękojeści i ich powierzchnie uniemożliwiają bezpieczną obsługę i kontrolę nad elektronarzędziem w nieoczekiwanych sytuacjach.
- **Podczas wykonywania prac, przy których istnieje ryzyko, że śruba może natrafić na ukryte przewody elektryczne lub własny przewód elektronarzędzia, należy trzymać elektronarzędzie za izolowane powierzchnie rękojeści.** Zetknięcie się śruby z przewodem pod napięciem może również włączyć pod napięcie metalowe części urządzenia i spowodować porażenie prądem elektrycznym.

Użytkowanie i obsługa akumulatora

- **Ładować akumulatory tylko przy użyciu ładowarek zalecanych przez producenta.** Stosowanie ładowarki odpowiedniej do danego typu akumulatorów do ładowania akumulatorów innego typu może stać się przyczyną pożaru.
- **Należy stosować tylko i wyłącznie akumulatory dostarczone wraz z elektronarzędziami.** Użycie innych akumulatorów może spowodować obrażenia lub pożar.
- **Nieużywany speedE® PocketDrive należy przechowywać z dala od spinaczy biurowych, monet, kluczy, gwoździ, śrub i innych drobnych przedmiotów metalowych, które mogą powodować zwarcie jego styków.** Zwarcie styków akumulatora może spowodować oparzenia lub wywołać pożar.
- **W razie nieprawidłowego użytkowania może dojść do wycieku elektrolitu z akumulatora. Należy unikać kontaktu z elektrolitem. W razie przypadkowego kontaktu splukać elektrolit wodą.** Jeśli elektrolit dostanie się do oczu, należy dodatkowo zasięgnąć pomocy lekarza. Wyciekający z akumulatora elektrolit może powodować podrażnienia lub oparzenia skóry.
- **Nie używać uszkodzonego bądź zmodyfikowanego akumulatora.** Uszkodzone bądź zmodyfikowane akumulatory mogą się zachowywać w sposób nieprzewidywalny i doprowadzić do pożaru, eksplozji lub zranienia.
- **Nie należy wystawiać akumulatora na działanie ognia ani wysokiej temperatury.** Źródła ognia lub temperatury powyżej 130°C mogą spowodować eksplozję.

WSKAZÓWKI DOTYCZĄCE BEZPIECZEŃSTWA

- Należy przestrzegać wszystkich instrukcji dotyczących ładowania i nigdy nie ładować akumulatora ani elektronarzędzia poza zakresem temperatur określonym w niniejszej instrukcji (0 – 40°C). Nieprawidłowe ładowanie lub obciążanie akumulatora poza dopuszczalnym zakresem temperatur może powodować jego uszkodzenie i zwiększać ryzyko pożaru.

Serwis

- Naprawy elektronarzędzia zlecać wyłącznie wykwalifikowanym specjalistom, tylko przy zastosowaniu oryginalnych części zamiennych. Gwarantuje to bezpieczeństwo użytkowania elektronarzędzia.
- Nigdy nie należy samodzielnie serwisować uszkodzonych akumulatorów. Wszelkie prace serwisowe przy akumulatorach powinny być wykonywane wyłącznie przez producenta lub przez autoryzowane punkty serwisowe.

Instrukcje bezpieczeństwa dotyczące wkrętarek

- Trzymać elektronarzędzie za izolowane powierzchnie chwytające podczas wykonywania prac, w których element mocujący może stykać się z ukrytymi przewodami. Elementy złączne stykające się z przewodami pod napięciem mogą spowodować porażenie prądem odsłoniętych metalowych części elektronarzędzia i operatora.

Wskazówki bezpieczeństwa dot. ładowarek

- Przechowywać ładowarkę w miejscach zabezpieczonych przed deszczem i wilgocią. Przenikanie wody lub wilgoci do ładowarki zwiększa ryzyko porażenia elektrycznego.
- Akumulatory litowo-jonowe firmy Wiha należy ładować napięciem o wartościach podanych w danych technicznych. W przeciwnym razie istnieje ryzyko pożaru i eksplozji.
- Utrzymywać ładowarkę w czystości. Zanieczyszczenie może powodować ryzyko porażenia elektrycznego.
- Przed każdym użyciem należy sprawdzić, ładowarkę, jej kabel i wtyczkę. W razie stwierdzenia uszkodzeń nie należy używać ładowarki. Nie wolno samodzielnie otwierać ładowarki, lecz należy zlecić jej naprawę wykwalifikowanemu specjalście przy użyciu oryginalnych części zamiennych. Uszkodzone ładowarki, ich kable i

wtyczki zwiększają ryzyko porażenia elektrycznego.

- Nie używać ładowarki na łatwopalnym podłożu (takim jak papier, tekstylia itp.) lub w atmosferze palnej. Wzrost temperatury występujący podczas ładowania ładowarki może spowodować pożar.
- Nie pozostawiać dzieci bez nadzoru. Pozwoli to zapewnić, że dzieci nie będą bawić się ładowarką.
- Dzieci i osoby, które ze względu na ich stan fizyczny, sensoryczny, umysłowy bądź brak doświadczenia lub wiedzy w tym zakresie nie mogą używać ładowarki w sposób bezpieczny, muszą być nadzorowane lub wstępnie poinstruowane przez osobę odpowiedzialną za jej eksploatację. W przeciwnym razie istnieje ryzyko popełnienia błędów podczas jej obsługi, które mogą powodować obrażenia.

Deklaracja zgodności CE

Deklarujemy z pełną odpowiedzialnością, że produkt opisany w rozdziale „Dane techniczne” spełnia wymagania następujących norm lub dyrektyw: EN 12100:2011-03, EN 62841-1:2016, EN 62841-2-2:2015 oraz EN 60335-1:2020, EN 60335-2-29:2019. Zgodnie z przepisami dyrektyw 2011/65/UE, 2014/35/UE, 2014/30/UE, 2006/42/WE.

Dokumentację techniczną (2006/42/WE) można uzyskać od firmy:

Wiha Werkzeuge GmbH
Obertalstraße 3-7
78136 Schonach

NIEMCY



Wilhelm Hahn

Dyrektor

Schonach, 30.05.2023



Spełnia wymagania UE.



Spełnia wymagania brytyjskie.

Ładowanie

- !** Należy stosować wyłącznie ładowarkę wchodzącą w zakres dostawy. Ładować akumulator w temperaturze otoczenia w zakresie 0 – 40°C.

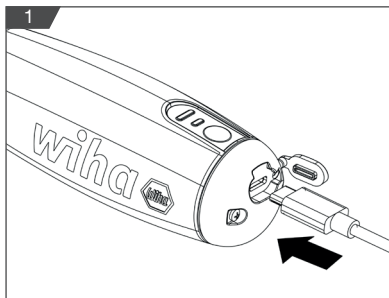

- i** Do ładowania speedE® PocketDrive w temperaturze 0-40°C należy używać wyłącznie ładowarki określonej przez producenta.

Miganie lampy LED wskazuje na niski stan naładowania (<20%). Napęd elektryczny wkrętaka działa do poziomu naładowania 20%. Później można używać narzędzia speedE® PocketDrive bez elektrycznego napędu wkrętaka.

1. Otworzyć pokrywę gniazda ładowania.
2. Podłączyć kabel do gniazda ładowania USB-C.
3. Podłączyć wtyczkę USB-A z portem USB komputera lub zasilaczem, a następnie podłączyć zasilacz do gniazodka.

- i** Poziom naładowania jest widoczny na wskaźniku zasilania. W tym celu należy nacisnąć wyłącznik zasilania i przytrzymać go przez 2 sekundy. Jeśli wskaźnik LED miga, oznacza to, że urządzenie jest w trakcie ładowania. Jeśli miga tylko pierwsza dioda LED, oznacza to, że poziom naładowania wynosi mniej niż 45%. Jeśli świeci się pierwsza dioda LED i miga druga dioda LED, oznacza to, że stan naładowania wynosi mniej niż 80%. Jeśli świecą się dwie diody LED, oznacza to, że stan naładowania jest wyższy niż 80%.

Włączanie i wyłączanie lampy LED



1. Nacisnąć przełącznik obrotów w prawo lub w lewo.
2. Lampa LED zaświeca się na 5 s, po czym wyłącza się automatycznie. Nie spoglądać bezpośrednio w lampę LED.

! Nie spoglądać bezpośrednio w lampę LED.

Montaż bitów lub przedłużek

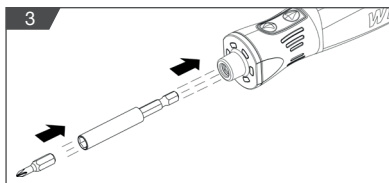

Aby zapobiec przypadkowemu obrażeniu, podczas montażu lub demontażu bitów nie należy dotykać przełącznika wkręcania/wykręcania i wyłącznika głównego.

1. W celu zamocowania wcisnąć bit lub przedłużkę bezpośrednio do uchwytu sześciokątnego, aż znajdzie się na właściwym miejscu.
2. Aby wyjąć bit, należy bezpośrednio wyciągnąć bit lub przedłużkę.

Wkręcanie i wykręcanie śrub



Narzędzia speedE® PocketDrive można używać w temperaturze otoczenia z zakresu 0 – 40°C.

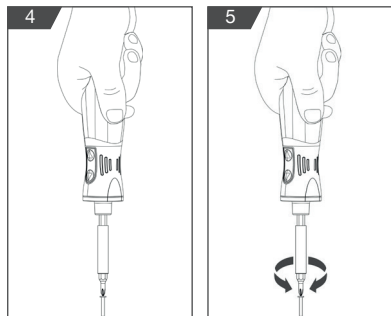

1. Nasadzić narzędzie speedE® PocketDrive na łeb śruby.
2. Za pomocą włącznika wybrać pomiędzy dwoma poziomami momentu dokręcania:



Jedna dioda = tryb oszczędności materiału; moment obrotowy wynosi 1 Nm



Dwie diody = tryb power; moment obrotowy 5 Nm

3. Uruchomienie speedE® PocketDrive – wspomaganie dokręcania po naciśnięciu przełącznika.
Nacisnąć przełącznik obrotów w prawo, aby dokręcić śrubę.
Nacisnąć przełącznik obrotów w lewo, aby odkręcić śrubę.

Utrzymywanie w dobrym stanie

Należy regularnie czyścić narzędzie speedE® PocketDrive, przecierając je lekko wilgotną ściereczką. Utrzymywać powierzchnie rękojeści w stanie suchym, czystym i wolnym od zanieczyszczenia olejem i smarem. Regularnie sprawdzać, czy ruchome części narzędzia speedE® PocketDrive działają prawidłowo, nie zakleszczają się i nie są uszkodzone.

Przechowywanie, przenoszenie i transport

Akumulatory litowo-jonowe wchodzące w zakres dostawy podlegają wymogom towarów niebezpiecznych. Akumulatory litowo-jonowe mogą być transportowane przez użytkownika po drogach publicznych bez żadnych dodatkowych zezwoleń.

W przypadku przesyłania np. transportem lotniczym lub za pośrednictwem spedycji należy stosować się do specjalnych wymogów dotyczących opakowania i oznaczenia. Podczas przygotowywania wysyłki należy skonsultować się z ekspertem ds. materiałów niebezpiecznych.

Narzędzie wyposażone jest w akumulator litowo-jonowy. Aby zapewnić jak najdłuższą żywotność baterii, zaleca się przestrzeganie następujących zasad:

- Narzędzie należy przechowywać w temperaturze -10°C - 50°C w miejscu nienarażonym na działanie wilgoci.
- Stan naładowania przechowywanego narzędzia powinien wynosić 30-50%.
- Po sześciu miesiącach przechowywania należy całkowicie naładować narzędzie, a następnie je użyć.
- Nie należy przechowywać narzędzia w miejscach, w których temperatura przekracza 50°C.
- Aby uniknąć poważnych obrażeń, zawsze odłączać ładowarkę od zasilania przed przestąpieniem do czyszczenia lub wykonywania jakichkolwiek czynności konserwacyjnych. Nigdy nie należy demontować narzędzia. W sprawie wszelkich napraw należy skontaktować się z dealerem/dystrybutorem lub wysłać wiadomość na adres info.de@wiha.com.
- Aby zapobiec przypadkowemu obrażeniu, upewnić się, że podczas przenoszenia produkt jest zabezpieczony.
- Akumulator jest niewymienny.

Utylizacja

Niebezpieczeństwo dla środowiska na skutek nieprawidłowej utylizacji! Nieprawidłowa utylizacja może powodować zagrożenia dla środowiska.



- Nigdy nie należy wyrzucać urządzenia speedE® PocketDrive do odpadów.
- Utylizację elektrośmieci i komponentów elektronicznych należy zlecić specjalistycznym firmom.
- W razie wątpliwości uzyskać informacje na temat przyjaznej dla środowiska utylizacji u lokalnych organów komunalnych lub w specjalistycznych firmach zajmujących się utylizacją.

Konserwacja i usuwanie usterek

Narzędzie speedE® PocketDrive nie wymaga konserwacji ani smarowania. Nie otwierać produktu. Jeżeli narzędzie speedE® PocketDrive nie działa prawidłowo, należy skontaktować się z autoryzowanym serwisem elektronarzędzi firmy Wiha. Zlecić naprawę uszkodzonych części przed użyciem. Nie usuwać usterek samodzielnie! W przypadku wszelkich zapytań i zamawiania części zamiennych należy podać numer artykułu podany na tabliczce znamionowej narzędzia speedE® PocketDrive. Informacje dotyczące konserwacji i napraw narzędzia speedE® PocketDrive, oznaczenia Ex oraz informacje na temat części zamiennych można znaleźć także na stronie: www.wiha.com

Serwis i gwarancja

Zagubienie tabliczki znamionowej powoduje unieważnienie gwarancji! Tabliczkę znamionową znaleźć można na przedniej pokrywie obok lampy LED.

Obsługa klienta

Wiha Werkzeuge GmbH
Obertalstraße 3 – 7
78136 Schonach
GERMANY

Tel.: +49 77-22 959-0
Faks: +49 77-22 959-160
E-mail: info.de@wiha.com
Strona internetowa: www.wiha.com

Dane techniczne

Numer artykułu	592T101
Numer zamówienia	45791
Napięcie znamionowe	3.7V D.C
Prędkość obrotowa bez obciążenia	280 min ⁻¹
Maks. elektryczny moment obrotowy	1,0 Nm / 5,0 Nm
Max. Moment obrotowy ręczny	12 Nm
Stopień ochrony	IP 54
Temperatura środowiska ładowania	0 - 40 °C
Pojemność akumulatora	1500 mAh
Liczba ogniw akumulatora	1
Zalecana ładowarka	5v-2A
Czas ładowania	60 min
Masa (bez bita bit)	329 g
Wymiary	203 x 76 x 183 mm

Přehled	90
O tomto návodu.....	90
Symbole v tomto návodu	90
Rozsah dodávky	90
Legenda k přehledové grafice	90
Symbole na e-šroubováku speedE® PocketDrive.....	90
Orientace akumulátoru	90
Zbytková nebezpečí	91
Pro vaši bezpečnost	91
Obsluha.....	94
Obchod	94
Zapnutí a vypnutí LED svítliny	94
Montáž nástavců nebo prodlužovací tyče	94
Zašroubování a vyšroubování šroubů	95
Po použití	95
Péče	95
Skladování, přenášení a přeprava	95
Technické údaje	96
Likvidace.....	96
Údržba a odstraňování závad	96
Servis a záruka	96
Technické údaje	96

O tomto návodu

Originálního návodu k použití

Tento návod umožňuje bezpečné a efektivní používání e-šroubováku „speedE® PocketDrive. Návod si uschovejte k pozdějšímu použití! Před zahájením všech prací si přečtěte návod. Předpokladem bezpečné práce je dodržování všech bezpečnostních upozornění a pracovních pokynů uvedených v tomto návodu. Dodržujte místní předpisy o bezpečnosti a ochraně zdraví při práci a všeobecná bezpečnostní ustanovení platná pro oblast používání e-šroubováku speedE® PocketDrive.

Tento návod je chráněn autorským právem.

Přenechávat tento návod jiným osobám, jakýmkoli způsobem ho – i jen v částech – rozmnožovat nebo komerčně využívat a/nebo sdělovat jeho obsah bez písemného souhlasu společnosti Wiha Werkzeuge GmbH (dále jen „výrobce“) je zakázáno; výjimku tvoří případy, kdy je tak činěno k interním účelům. Jednání v rozporu s výše uvedenými ustanoveními zavazuje k náhradě škody. Výrobce si vyhrazuje právo na uplatnění dalších nároků.

© Wiha Werkzeuge GmbH

Symbole v tomto návodu



VÝSTRAHA!

Tato kombinace symbolu a signálního slova upozorňuje na potenciálně nebezpečnou situaci, která – pokud jí nepředejdete – může zapříčinit smrtelný úraz nebo těžká poranění.



OCHRANA ŽIVOTNÍHO PROSTŘEDÍ!

Tato kombinace symbolu a signálního slova upozorňuje na možná nebezpečí ohrožující životní prostředí.



INFORMACE!

Tento symbol zdůrazňuje užitečné tipy a doporučení a také informace pro efektivní a bezporuchový provoz.

Rozsah dodávky

- speedE® PocketDrive
- USB kabel typu C
- Návod
- Taška
- Standardní nástavce 30 × 1/4" o délce 25 mm
- Magnetický držák nástavců 1 × 1/4" o délce 58 mm

Legenda k přehledové grafice

1	Nabíjecí port USB-C	4	Uchycení nástavce o délce 6,35 mm
2	Rukojeť šroubováku	5	Nástavce 30 × 1/4" o délce 25 mm
3	Přepínač výkonu Dvě kontrolky = režim napájení Jedna kontrolka = režim ochrany materiálu	6	Nástavce 30 × 1/4" o délce 25 mm
		7	LED kontrolka Spínač

Symbole na e-šroubováku speedE® PocketDrive



Přečtěte si návod!

Tento symbol upozorňuje na to, že si máte přečíst dodaný návod.

Orientace akumulátoru

Značka orientace akumulátoru se nachází na dně uvnitř přihrádky na akumulátor. Značka orientace akumulátoru indikuje, jak je třeba vložit akumulátor.



LED svítilnu e-šroubováku speedE® PocketDrive je možné používat jako kapesní svítilnu.

Chybné používání

Veškeré používání, které přesahuje rámec používání v souladu s určením nebo se od něj liší, se považuje za chybné používání. Dbejte zejména

PRO VAŠI BEZPEČNOST

následujících bodů:

- Elektrické vypínání motoru nepoužívejte jako momentový nástroj.
- E-šroubovák speedE® PocketDrive nepoužívejte k vypačování ani jako sekáč.
- Nebouchejte na krytku
- speedE® PocketDrive nezahřívejte ani nedeformujte.
- E-šroubovák speedE® PocketDrive není vhodný k nepřetržitému používání.

Zbytková nebezpečí



VÝSTRAHA! Přečtěte si veškerá bezpečnostní upozornění, pokyny, vyobrazení a technické údaje, které jsou součástí elektrického nářadí.

Nedodržení následujících pokynů může mít za následek úraz elektrickým proudem, požár a/nebo těžká poranění.

Všechna bezpečnostní upozornění a pokyny si uschovejte k pozdější potřebě.

Bezpečnost na pracovišti

- Pracovní prostor udržujte v čistém stavu a zajistěte jeho dobré osvětlení. Nepořádek nebo neosvětlený pracovní prostor mohou mít za následek úrazy.
- S elektrickým nářadím nepracujte v prostředí s nebezpečím výbuchu, v němž se nacházejí hořlavé kapaliny, plyny nebo prach. Elektrické nářadí je zdrojem jiskření, které může prach nebo výpary zapálit.
- Během používání elektrického nářadí zamezte přístupu dětí a dalších osob. V důsledku rozptýlení pozornosti byste mohli ztratit kontrolu nad elektrickým nářadím.

Elektrická bezpečnost

- Připojovací zástrčka nabíječky musí odpovídat zásuvce. Zástrčka se nesmí žádným způsobem upravovat. Nepoužívejte adaptéry. Neupravené zástrčky a vhodné zásuvky zmenšují riziko úrazu elektrickým proudem.
- Zabraňte kontaktu těla s uzemněnými povrchy, jako jsou trubky, topení, sporáky a chladničky. Uzemněnému tělu hrozí zvýšené riziko úrazu elektrickým proudem.
- Elektrické nářadí nevystavujte dešti a vlhku. Proniknutí vody

do elektrického nářadí zvyšuje riziko úrazu elektrickým proudem.

- **Připojovací kabel nabíječky nepoužívejte v rozporu s jeho určením – k přenášení elektrického nářadí, jeho zavěšování nebo k vytahování zástrčky ze zásuvky. Zajistěte, aby připojovací kabel nebyl vystaven vysokým teplotám a aby nepřišel do styku s olejem, ostrými hranami nebo pohybujícími se díly. Poškozené nebo zamotané připojovací kabely zvyšují riziko úrazu elektrickým proudem.**

Bezpečnost osob

- **Budte bdělí, dávejte pozor na to, co děláte, a s elektrickým nářadím pracujte rozumně. Elektrické nářadí nepoužívejte, pokud jste unavení nebo pod vlivem drog, alkoholu či léků. Okamžik nepozornosti při používání elektrického nářadí může mít za následek vážná poranění.**
- **Používejte osobní ochranné pomůcky a vždy noste ochranné brýle. Používání osobních ochranných pomůcek, jako jsou respirátor, protiskluzová bezpečnostní obuv, ochranná přilba nebo ochrana sluchu (podle druhu a způsobu používání elektrického nářadí) snižuje riziko poranění.**
- **Zamezte nechtěnému uvedení do provozu. Než vyjmete akumulátor nebo budete přenášet elektrické nářadí, přesvědčte se, zda je vypnutá elektrická podpora šroubování.** Pokud máte při přenášení elektrického nářadí prsty na kruhovém spínači, může to mít za následek úraz.
- **Než elektrické nářadí zapnete, odstraňte seřizovací nástroje nebo klíče na šrouby. Nástroj nebo klíč, který se nachází v otáčející se části elektrického nářadí, může zapříčinit poranění.**
- **Vyvarujte Než elektrické nářadí zapnete, odstraňte seřizovací nástroje nebo klíče na šrouby. Nástroj nebo klíč, který se nachází v otáčející se části elektrického nářadí, může zapříčinit poranění.se nesprávného držení těla. Zajistěte si stabilní postoj a vždy udržujte rovnováhu. V případě nečekaných situací tak budete mít elektrické zařízení lépe pod kontrolou.**
- **Noste vhodný oděv. Nenoste volný oděv ani šperky. Vlasy a šaty mějte v bezpečné vzdálenosti od pohybujících se díly. Volné šaty, šperky nebo dlouhé vlasy mohou být zachyceny pohyblivými díly.**
- **I pokud jste elektrické nářadí už mnohokrát použili a jste s ním obeznámeni, nenechte se ukožebat falešným pocitem**

bezpečí a nadále dodržujte všechna bezpečnostní pravidla práce s elektrickým nářadím. Nepozornost může mít během zlomku sekundy za následek velmi vážné poranění.

Zacházení s elektrickým nářadím a jeho používání

- **Elektrické nářadí nepřetěžujte.** K práci používejte k tomu určené elektrické nářadí. Použití vhodného přístroje usnadňuje práci v příslušném výkonostním rozsahu a je též bezpečnější.
- **Nepoužívejte elektrické přístroje s vadným vypínačem.** Elektrické nářadí, které se už nedá zapnout nebo vypnout, je nebezpečné a musí být opraveno.
- **Nepoužívané elektrické nářadí uchovávejte mimo dosah dětí.** Zamezte tomu, aby elektrické nářadí používaly osoby, které s ním nejsou obeznámeny nebo které si nepřčetly tyto pokyny. Elektrické nářadí používané nezkušenými osobami je nebezpečné.
- **Elektrické nářadí a vložné nástroje pečlivě ošetřujte.** Kontrolujte, zda pohyblivé díly bezvadně fungují a nedrhnou, zda nejsou zlomené nebo poškozené natolik, že by byla omezena funkčnost elektrického nářadí. Poškozené díly nechejte před dalším použitím elektrického nářadí opravit. Mnoho úrazů je důsledkem špatné údržby elektrického nářadí.
- **Elektrické nářadí, příprava, vložné nástroje atd. používejte v souladu s těmito pokyny.** Vezměte v úvahu pracovní podmínky a prováděnou činnost. Používání elektrického nářadí k jiným než určeným účelům může zapříčinit vznik nebezpečných situací.
- **Rukojeti a úchopové plochy udržujte suché, čisté a bez olejí a mastnoty.** Kluzké rukojeti a úchopové plochy neumožňují bezpečnou obsluhu a kontrolu nad elektrickým nářadím v nečekaných situacích.
- **Když provádíte práce, při kterých se může šroub dostat do kontaktu se skrytými elektrickými vedeními, držte elektrické nářadí za izolované úchopové plochy.** Kontakt šroubu s vedením pod napětím může mít za následek, že se pod napětí dostanou i kovové díly přístroje, a to může zapříčinit úraz elektrickým proudem.

Zacházení s akumulátorem a jeho používání

- Akumulátory nabíjete jen pomocí nabíječek doporučených

výrobce. Nabíječka, která je vhodná pro určitý druh akumulátorů, může při použití s jinými akumulátory zapříčinit požár.

- **V elektrickém nářadí používejte pouze k tomu určené akumulátory.** Používání jiných akumulátorů může mít na následek poranění a požár.
- **Nepoužívané akumulátory nesmějí přijít do styku s kancelářskými sponkami, mincemi, klíči, hřebíky, šrouby nebo jinými drobnými kovovými předměty, které by mohly zapříčinit přemostění kontaktů.** Zkrat mezi kontakty akumulátoru může mít za následek popálení nebo požár.
- **Při nesprávném použití může z akumulátoru vytéct kapalina.** Vyvarujte se kontaktu s ní. Při nechtěném kontaktu opláchněte kapalinu vodou. Pokud by se kapalina dostala do očí, rovněž přivolejte lékaře. Uniklá kapalina z akumulátoru může podráždít pokožku nebo zapříčinit popálení.
- **Nepoužívejte poškozené ani upravené akumulátory.** Poškozené nebo upravené akumulátory se mohou chovat nepředvídatelně a zapříčinit požár, výbuch nebo poranění.
- **Akumulátory nevystavujte ohni ani příliš vysokým teplotám.** Oheň nebo teploty nad 130 °C mohou zapříčinit výbuch.
- **Dodržujte veškeré pokyny k nabíjení a akumulátor nebo elektrické nářadí nikdy nenabíjete mimo rozsah teplot uvedený v tomto návodu (0–40 °C).** Nesprávné nabíjení nebo nabíjení mimo schválený teplotní rozsah může akumulátor zničit a zvýšit nebezpečí požáru.

Servis

- **Elektrické nářadí nechávejte opravovat pouze kvalifikovanými odborníky, kteří používají výhradně originální náhradní díly.** Tím zajistíte zachování bezpečnosti elektrického nářadí.
- **Nikdy neprovádějte údržbu poškozeného akumulátoru.** Veškerou údržbu akumulátorů by měl provádět pouze výrobce nebo autorizovaný zákaznický servis.

Bezpečnostní pokyny pro šroubováky

- **Při práci, při které se může šroubovák dotknout skrytých vodičů, držte elektrické nářadí za izolované úchopové plochy.** Upevňovací prvky, které se dostanou do kontaktu s

vodičem pod napětím, mohou přivést pod napětí odkryté kovové části elektrického nářadí a způsobit obsluze úraz elektrickým proudem.

Bezpečnostní upozornění pro nabíječky

- **Nabíječku nevystavujte dešti ani vlhku.** Proniknutí vody do nabíječky zvyšuje nebezpečí úrazu elektrickým proudem.
- **Baterie Li-Ion nabíjejte napětím uvedeným v technických údajích.** Nedodržíte-li tento pokyn, hrozí nebezpečí požáru a výbuchu.
- **Nabíječku udržujte v čistotě.** Při znečištění hrozí nebezpečí úrazu elektrickým proudem.
- **Před každým použitím zkontrolujte nabíječku, kabel a zástrčku.** Pokud na nabíječce zjistíte závady, nepoužívejte ji. Nabíječku sami neotvírejte a nechávejte ji opravovat jen kvalifikovanými odborníky, kteří používají výhradně originální náhradní díly. Poškozené nabíječky, kabely a zástrčky zvyšují riziko úrazu elektrickým proudem.
- **Nabíječku neprovozujte na snadno hořlavém podkladu (např. papír, textilie atd.), resp. v hořlavém prostředí.** Kvůli zahřívání nabíječky během nabíjení hrozí nebezpečí požáru.
- **Dávejte pozor na děti.** Tím zajistíte, aby si s nabíječkou nehrály.
- **Děti a osoby, které nejsou kvůli svým psychickým, smyslovým nebo duševním schopnostem nebo své nezkušenosti či nevědomosti schopny nabíječku bezpečně obsluhovat, nesmí nabíječku používat bez dohledu nebo pokynů odpovědné osoby.** Při nedodržení tohoto pokynu hrozí nebezpečí nesprávné obsluhy a poranění.

CE prohlášení o shodě

Na vlastní odpovědnost prohlašujeme, že výrobek popsany v části „Technické údaje“ je v souladu s následujícími normami a směrnicemi: EN 12100:2011-03, EN 62841-1:2016, EN 62841-2-2:2015 a EN 60335-1:2020, EN 60335-2-29:2019. Podle ustanovení směrnic 2011/65/EU, 2014/35/EU, 2014/30/EU, 2006/42/ES.

Technické podklady (2006/42/ES) jsou k dispozici u společnosti:

Wiha Werkzeuge GmbH
Obertalstraße 3-7
78136 Schonach

NĚMECKO



Wilhelm Hahn

Jednatel

Schonach, 30.05.2023



Splňuje požadavky EU.



Splňuje požadavky Spojeného království.

Obchod

! K nabíjení speedE® PocketDrive použijte pouze nabíječku určenou výrobcem při okolní teplotě 0–40 °C.

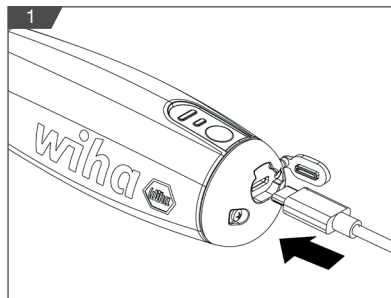

i Baterie uvnitř e-šroubováku speedE® PocketDrive se dodává částečně nabitá! Před prvním použitím baterii plně nabijte pomocí přiloženého kabelu a doporučené nabíječky, specifikované výrobcem.

Na nízký stav nabití (< 20 %) upozorňuje blikání LED svítliny. Elektrická podpora šroubování funguje do 20% nabití. Pak můžete e-šroubovák speedE® PocketDrive nadále používat bez elektrické podpory šroubování.

1. Otevřete kryt nabíjecího portu.
2. Zapojte kabel do nabíjecího portu USB-C.
3. Připojte konektor USB-A kabelu k USB portu počítače nebo k napájecímu adaptéru a poté zapojte napájecí adaptér do zásuvky.

i Úroveň nabití se zobrazuje na indikátoru napájení. Za tímto účelem stiskněte vypínač na 2 sekundy. Pokud indikátor LED bliká, znamená to, že se jednotka nabíjí. Pokud bliká pouze první kontrolka LED, znamená to, že stav nabití je nižší než 45 %. Pokud svítí první LED a druhá LED bliká, znamená to, že stav nabití je nižší než 80 %. Pokud svítí dvě LED diody, znamená to, že stav nabití je vyšší než 80 %.

Zapnutí a vypnutí LED svítliny

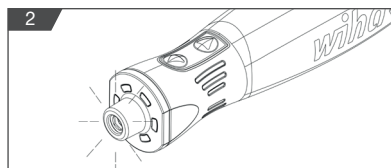

1. Stiskněte spínač pravého nebo levého chodu.
2. LED svítlina se na 5 s rozsvítí a pak se automaticky vypne.

! Nedívejte se přímo do LED svítliny.

Montáž nástavců nebo prodlužovací tyče

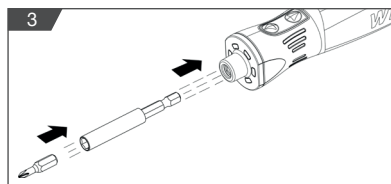

Abyste předešli náhodnému zranění, nedotýkejte se při montáži nebo demontáži nástavců hlavního vypínače a spínače chodu dopředu/dozadu.

1. Při montáži zatlačte nástavec nebo prodlužovací tyč přímo do šestihorného sklíčidla až na doraz.
2. Při demontáži přímo vytáhněte nástavec nebo prodlužovací tyč.

Zašroubování a vyšroubování šroubů



E-šroubovák speedE® PocketDrive používejte při okolních teplotách v rozsahu 0–40 °C.

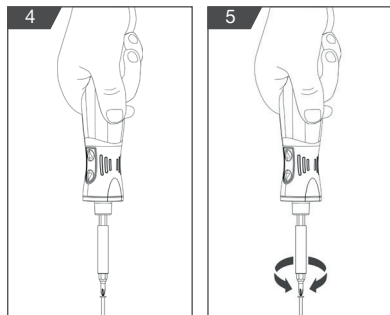

1. E-šroubovák speedE® PocketDrive nasadíte na hlavu šroubu.
2. Přesunutím přepínače výkonu volíte mezi dvěma stupni točivého momentu:



Jedna kontrolka = režim ochrany materiálu; točivý moment je 1 Nm



Dvě kontrolky = režim napájení; točivý moment je 5 Nm

3. Stisknutím spínače spustíte pomůcku na šroubování speedE® PocketDrive. Stisknutím spínače pravého chodu šroub zašroubojete. Stisknutím spínače levého chodu šroub uvolníte.

Péče

E-šroubovák speedE® PocketDrive pravidelně čistěte otřením mírně navlhčenou utěrkou. Úchopové plochy udržujte suché, čisté a bez olejů a mastnoty. Pravidelně kontrolujte, zda pohyblivé díly e-šroubováku speedE® PocketDrive bezvadně fungují a nedrhnou a zda nejsou ulomené nebo poškozené.

Skladování, přenášení a přeprava

Obsažené baterie Li-Ion podléhají požadavkům právních předpisů o nebezpečných výrobcích. Baterie Li-Ion mohou být uživatelem po silnicích přepravovány bez dalších povinností.

Při odesílání jinou osobou musí být dodrženy zvláštní požadavky na obal a označení. Při přípravě zásilky přizvěte odborníka na přepravu nebezpečného nákladu.

Tento nástroj je vybaven Li-ion baterií. Pro dosažení co nejdelší výdrže baterie se doporučuje následující postup:

- Nástroj skladujte v suchém prostředí při teplotě -10–50 °C.
- Nástroj skladujte ve stavu nabitém na 30–50 %.
- Každých šest měsíců skladování nástroj plně nabijte a poté jej použijte.
- Neskladujte nástroj v prostředí s teplotou vyšší než 50 °C.
- Abyste předešli vážnému zranění, odpojte před čištěním nebo údržbou nabíječku vždy ze zásuvky. Nástroj nikdy nerozebírejte. Při všech opravách se obraťte na svého servisního prodejce / distributora nebo na info.de@wiha.com.
- Abyste předešli náhodnému poranění, dbejte na to, abyste výrobek přenášeli bezpečně uložený.
- Baterii nelze vyměnit.

Likvidace

Při nesprávné likvidaci hrozí nebezpečí ohrožující životní prostředí!

Při chybné likvidaci může vzniknout nebezpečí ohrožující životní prostředí.



- Nikdy nevyhazujte zařízení speedE® PocketDrive do zbytkového odpadu.
- Elektrický odpad a elektronické komponenty nechejte zlikvidovat autorizovanými specializovanými firmami.
- V případě pochybností se o možnostech ekologické likvidace informujte u místního obecního úřadu nebo firem specializovaných na likvidaci odpadu.

Údržba a odstraňování závad

E-šroubovák speedE® PocketDrive nevyžaduje údržbu a není nutné ho promazávat. Výrobek neotvírejte. Pokud by e-šroubovák speedE® PocketDrive přestal fungovat, obraťte se na autorizovaný zákaznický servis, který se zabývá opravami elektrického nářadí Wiha. Poškozené díly nechejte před dalším použitím opravit. Závady neodstraňujte sami! V případě veškerých dotazů a objednávání náhradních dílů uvádějte číslo výrobku podle typového štítku e-šroubováku speedE® PocketDrive. Informace o opravách a údržbě e-šroubováku speedE® PocketDrive, podrobná schémata a informace o náhradních dílech najdete také na webu www.wiha.com

Servis a záruka

Při ztrátě typového štítku zanikají veškeré nároky na záruku. Typový štítek najdete na předním krytu u LED svítilny.

Zákaznický servis

Wiha Werkzeuge GmbH
Obertalstraße 3 – 7
78136 Schonach
GERMANY

Tel.: +49 77-22 959-0
Fax: +49 77-22 959-160
E-mail: info.de@wiha.com
Web: www.wiha.com

Technické údaje

Číslo výrobku	592T101
Objednáací číslo	45791
Jmenovité napětí	3,7 V DC
Počet otáček při běhu naprázdno	280 min ⁻¹
Maximální elektrický točivý moment	1,0 Nm / 5,0 Nm
Max. Krouticí moment manuální	10 Nm
Stupeň krytí druh ochrany	IP 54
Teplota nabíjecího prostředí	0 - 40 °C
Kapacita baterie	1500 mAh
Počet článků akumulátoru	1
Doporučená nabíječka	5v-2A
Doba nabíjení	60 min
Hmotnost (bez nástavce bit)	329 g
Rozměry	203 x 76 x 183 mm

Áttekintés	98
Az utasításról	98
Az utasításban használt szimbólumok	98
Szállítási terjedelem	98
Jelmagyarázat az áttekintő grafikához	98
Szimbólumok a speedE® PocketDrive csavarhúzóon	98
Rendeltetésszerű használat	98
Fennmaradó veszélyek	99
A biztonságról	99
Használat	102
Töltése	102
A LED lámpa be- és kikapcsolása	102
A bitek vagy a hosszabbító rúd felszerelése	102
Csavarok be- és kicsavarozása	103
Használat után	103
Ápolás.....	103
Tárolás és szállítás	103
Műszaki adatok	104
Ártalmatlanítás	104
Karbantartás és hibaelhárítás	104
Szerviz és jótállás	104
Műszaki adatok	104

Az utasításról

Eredeti használati utasítás

A jelen utasítás a „speedE® PocketDrive” csavarhúzó biztonságos és hatékony használatát ismerteti. Őrizze meg a későbbi felhasználás céljából! A munkavégzés megkezdése előtt olvassa el az utasítást. A biztonságos munkavégzés feltétele a jelen utasításban szereplő biztonsági tudnivalók és cselekvési utasítások betartása. Tartsa be a helyi baleset-megelőzési előírásokat és általános biztonsági szabályokat a speedE® PocketDrive alkalmazási területén.

A jelen utasítást szerzői jog védi.

A kézikönyv harmadik félnek történő továbbadása, bármilyen formában történő sokszorosítása - akár kivonatolva is -, valamint a tartalom felhasználása és/vagy közlése, kivéve belső célokra, a Wiha Werkzeuge GmbH (a továbbiakban: gyártó) írásbeli jóváhagyása nélkül nem megengedett. A jogsértő magatartást kártérítést von maga után. A gyártó fenntartja a jogot, hogy további igényeket érvényesítsen.

© Wiha Werkzeuge GmbH

Az utasításban használt szimbólumok



FIGYELMEZTETÉS!

A szimbólum és jelzőszó kombinációja potenciális veszélyes helyzetre utal, amelynek figyelmen kívül hagyása esetén halálhoz vagy súlyos sérülésekhez vezethet.



KÖRNYEZETVÉDELLEM!

A szimbólum és jelző kombinációja potenciális környezeti veszélyekre utal.



INFÓ!

A szimbólum kiemeli a hasznos tippeket és ajánlásokat, valamint információkat a hatékony és problémamentes működéshez.

Szállítási terjedelem

- speedE® PocketDrive
- Type-C USB-kábel
- Kézikönyv
- Puha táská
- 30 x 1/4"-25 mm-es standard bitek
- 1 x 1/4"-58 mm-es mágneses bittartó

Jelmagyarázat az áttekintő grafikához

- | | | | |
|---|---|---|--------------------------|
| 1 | USB-C töltőport | 4 | 6,35 mm-es bitbefogó |
| 2 | Csavarhúzó-markolat | 5 | 30 x 1/4"-25 mm-es bitek |
| 3 | Teljesítmény kapcsoló
Két lámpa =
működési mód
Egy lámpa =
anyagvédelmi mód | 6 | LED lámpa |
| | | 7 | Kapcsoló |

Szimbólumok a speedE® PocketDrive csavarhúzó



Olvassa el az utasítást!

A szimbólum a mellékelt utasítás elolvasására utal.

Rendeltetésszerű használat

A speedE® PocketDrive elektromos csavarhúzó kizárólag metrikus csavarok előfúrt anyagokba történő becsavarására és meghúzására, vagy csavarok kicsavarozására és meglazítására szolgál. Az elektromos rásegítés megkönnyíti a csavarozást a felhasználó számára. Kizárólag a gyártó bit csavarjai használhatók, amelyek során ügyelni kell a csavarfej típusok helyes használatára.



A speedE® PocketDrive LED lámpája zseblámpaként használható.

Rendellenes használat

A rendeltetésszerű használattól eltérő vagy azon túlmenő használat nem rendeltetésszerűnek minősül. Különösen a következő pontokat kell figyelembe venni:

- Ne használja a motor elektromos lekapcsolását nyomatékszerszámként.
- Ne használja a speedE@ PocketDrive csavarhúzó emeléshez vagy véséshez.
- Kerülje a töltőportra gyakorolt hatást
- Ne hevítse és deformálja a li-ion akkumulátort.
- Ne hevítse és deformálja a speedE@ PocketDrive.

Fennmaradó veszélyek



FIGYELMEZTETÉS! Olvassa el a jelen elektromos szerszámmal tartozó összes biztonsági tudnivalót, utasítást, ábrát és műszaki adatot.

Az alábbi utasítások be nem tartása áramütést, tüzet és/vagy súlyos sérüléseket okozhat.

Őrizze meg a biztonsági tudnivalókat és utasításokat a későbbi felhasználás céljából.

Munkahelyi biztonság

- **Tartsa tisztán és jól megvilágítva a munkaterületet.** Rendetlenség és megvilágítatlan munkaterületek balesetet okozhatnak.
- **Ne dolgozzon az elektromos szerszámmal robbanásveszélyes környezetben, amelyben éghető folyadékok, gázok vagy porok találhatóak.** Elektromos szerszámok szikrárt keltenek, amelyek meggyújthatják a port vagy a gőzöket.
- **Az elektromos szerszám használata közben tartsa távol a gyermekeket és más személyeket.** Ha elterelik a figyelmét, elveszítheti az irányítást az elektromos szerszám felett.

Elektromos biztonság

- **A töltőkészülék csatlakozódugójának illeszkednie kell a csatlakozóaljzatba. A csatlakozót semmilyen módon nem szabad manipulálni.** Ne használjon adaptert. A nem

manipulált és megfelelő csatlakozódugók csökkentik az áramütés kockázatát.

- **Kerülje a fizikai érintkezést földelt felületekkel, például csövekkel, melegítőkkal, tűzhelyekkel és hűtőszekrényekkel.** Ha a teste földelve van, fokozott áramütés veszélye áll fenn.
- **Tartsa távol az elektromos szerszámokat esőtől vagy nedvességtől.** Az elektromos szerszámba bejutó víz növeli az áramütés kockázatát.
- **Ne használja a töltőkészülék kábelét az elektromos szerszám szállításához, felakasztásához vagy a csatlakozódugó kihúzásához. Tartsa távol a kábelt hőtől, olajtól, éles szélektől vagy mozgó alkatrészeketől.** A sérült vagy összegubancolódott kábelek növelik az áramütés kockázatát.

Személyek biztonsága

- **Legyen figyelmes és ügyeljen arra, amit tesz, és ésszerűen dolgozzon az elektromos szerszámmal. Ne használja az elektromos szerszámot, ha fáradt vagy kábítószerek, alkohol vagy bizonyos gyógyszerek hatása alatt áll.** Az elektromos szerszám használata közben már egy pillanatnyi figyelmetlenség is súlyos sérüléseket okozhat.
- **Használjon egyéni védőfelszereléseket és mindig használjon védőszemüveget.** Az egyéni védőfelszerelések, úgymint pormaszok, csúszásbiztos biztonsági lábbelik, védősisak vagy hallásvédő, az elektromos szerszám típusától és felhasználásától függően, csökkentik a sérülések kockázatát.
- **Kerülje a véletlen üzembe helyezést. Győződjön meg arról, hogy ki van kapcsolat az elektromos rásegítés, mielőtt eltávolítja az akkumulátort vagy szállítaná az elektromos szerszámot.** Ha az elektromos szerszám szállításakor a gyűrűs kapcsolón tartja az ujját, úgy az baleseteket idézhet elő.
- **Az elektromos szerszám bekapcsolása előtt távolítsa el a beállító szerszámokat vagy a csavarkulcsot.** Az elektromos szerszám forgó alkatrészében található szerszám vagy kulcs sérüléseket okozhat.
- **Kerülje a természetellenes testtartást. Gondoskodjon biztonságos álló helyzetéről és mindig őrizze meg egyensúlyát.** Ezáltal váratlan helyzetekben is jobban képes irányítani az elektromos szerszámot.
- **Viseljen megfelelő ruhát. Ne viseljen bő ruhát vagy**

ékszereket. Tartsa távol a haját és a ruházatát a mozgó alkatrészekről. A mozgó alkatrészek elkaphatják a laza ruhát, ékszert vagy a hosszú haját.

- **Ne ringassa magát hamis biztonság érzetébe, és ne hagyja figyelmen kívül az elektromos szerszámok biztonsági szabályait, még akkor sem, ha már többszöri felhasználás után ismeri az elektromos kéziszerszámot.** A gondatlan viselkedés a másodperc töredéke alatt súlyos sérüléseket okozhat.

Az elektromos szerszám használata és kezelése

- **Ne terhelje túl az elektromos szerszámot. A munkához az adott célra szolgáló elektromos szerszámot használja.** A megfelelő elektromos szerszámmal jobban és biztonságosabban dolgozhat a megadott teljesítményhatárok között.
- **Ne használjon olyan elektromos szerszámot, amelynek kapcsolója hibás.** Az olyan szerszám, amelyet már nem lehet be- vagy kikapcsolni, veszélyes, ezért meg kell javítani.
- **A nem használt elektromos szerszámot gyermekektől elzárva kell tartani. Ne engedje használni az elektromos szerszámokat olyan személyeknek, akik nem ismerik a szerszámot vagy nem olvasták el a jelen utasításokat.** Az elektromos szerszámok veszélyesek, ha azokat tapasztalatlan személyek használják.
- **Ápolja gondosan az elektromos szerszámokat és a célszerszámokat. Ellenőrizze, hogy kifogástalanul működnek-e és nem szorulnak-e a mozgó alkatrészek, hogy nincsenek-e törött vagy oly mértékben sérült alkatrészek, amelyek befolyásolják az elektromos szerszám működését.** Az elektromos szerszám használata előtt javíttassa meg a sérült alkatrészeket. Számos baleset a nem megfelelően karbantartott elektromos szerszámok miatt következhet be.
- **A jelen utasításoknak megfelelően használja az elektromos szerszámot, tartozékokat, célszerszámokat stb. Vegye figyelembe a munkakörülményeket és az elvégzendő munkát.** Az elektromos szerszámok nem rendeltetésszerű használata veszélyes helyzeteket idézhet elő.
- **Tartsa szárazon, tisztán és olajtól és zsírtól mentesen a markolatokat és markolatfelületeket.** A csúszós markolatok és markolatfelületek nem teszik lehetővé az elektromos szerszám

biztonságos üzemeltetését és irányítását váratlan helyzetekben.

- **Tartsa az elektromos szerszámot a szigetelt markolatfelületeknél, ha olyan munkákat végez, amelynél a csavar rejtett áramvezetékeket találhat el.** Ha a csavar feszültség alatt álló vezetékeket talál el, a készülék fém alkatrészei is feszültség alá kerülhetnek és áramütést okozhatnak.

Az akkumulátor használata és kezelése

- **Az akkumulátorokat csak a gyártó által javasolt töltőkészülékekben töltsse.** Az egy bizonyos típusú akkumulátorhoz alkalmas töltőkészülék tűzveszélyt okoz, ha más akkumulátorokkal használják.
- **Az elektromos szerszámokban csak erre a célra szolgáló akkumulátorokat használjon.** Más akkumulátorok használata sérüléseket és tüzet okozhat.
- **Tartsa távol a nem használt akkumulátort olyan gemkapcsoktól, érméktől, kulcsoktól, szögektől, csavaroktól vagy más apró fémtárgyaktól, amelyek az érintkezők áthidalását okozhatják.** Az akkumulátor érintkezői közötti zárlat égési sérüléseket vagy tüzet okozhat.
- **Helytelen használat esetén folyadék léphet ki az akkumulátorból. Kerülje a fizikai érintkezést a folyadékkal. Véletlen érintkezés esetén öblítse le a folyadékot vízzel.** Szembe kerülés esetén forduljon orvoshoz. A kilépő akkumulátorfolyadék bőrirritációt vagy égési sérüléseket okozhat.
- **Ne használjon sérült vagy manipulált akkumulátort.** A sérült vagy manipulált akkumulátorok kiszámíthatatlanul viselkedhetnek, és tüzet, robbanást vagy sérüléseket okozhatnak.
- **Ne tegye ki az akkumulátort tűznek vagy túl magas hőmérsékletnek.** A tűz vagy a 130 °C fölélti hőmérséklet robbanást idézhetnek elő.
- **Kövess a töltésre vonatkozó utasításokat és soha ne töltsse fel az akkumulátort vagy az elektromos szerszámot az utasításban megadott hőmérsékleti tartományon kívül (0 – 40 °C).** A nem megfelelő töltés vagy a megengedett hőmérsékleti tartományon kívül végzett töltés tönkretelheti az akkumulátort és növeli a tűzveszély kockázatát.

Szerviz

- **Elektromos szerszámot csak szakképzett szakemberekkel és**

A BIZTONSÁGRÓL

kizárólag eredeti alkatrészek felhasználásával javítsa. Ez biztosítja az elektromos szerszám biztonságát.

- **Soha ne végezzen karbantartást sérült akkumulátorokon.**

Az akkumulátorok karbantartását csak a gyártó vagy meghatalmazott vevőszolgálati pontok végezhetik.

Biztonsági utasítások a csavarhúzókhöz

- **Tartsa az elektromos szerszámot a szigetelt fogófelületeknél fogva, ha olyan munkát végez, ahol a rögzítőelem rejtett vezetőekkel érintkezhet.** A feszültség alatt álló vezetékkel érintkező kötőelemek feszültség alá helyezhetik az elektromos szerszám szabadon lévő fémrészeit, és áramütést okozhatnak a kezelőnek.

Töltőkészülékekre vonatkozó biztonsági tudnivalók

- **Tartsa távol a töltőkészüléket esőtől vagy nedvességtől.** A töltőkészülékbe bejutó víz növeli az áramütés kockázatát.
- **A Wiha li-ion akkumulátorokat csak a műszaki adatokban megadott feszültségekkel töltsé.** Ellenkező esetben tűz- és robbanásveszély áll fenn.
- **Tartsa tisztán a töltőkészüléket.** A szennyeződés miatt fennáll az áramütés veszélye.
- **Használat előtt mindig ellenőrizze a töltőkészüléket, a kábelt és a csatlakozót. Ne használja a töltőkészüléket, ha bármilyen sérülést észlel. Ne nyissa fel saját a töltőkészüléket és a javítását csak szakemberekkel bízva, kizárólag eredeti alkatrészek felhasználásával.** A sérült töltőkészülékek, kábelek és csatlakozók növelik az áramütés kockázatát.
- **Ne használja a töltőkészüléket könnyen gyúlékony felületen (pl. papír, textil stb.), ill. gyúlékony környezetben.** A töltőkészülék töltés közben jelentkező felmelegedése miatt tűzveszély áll fenn.
- **Tartsa szemmel a gyermekeket.** Így biztosítható, hogy a gyermekek nem játszanak a töltőkészülékkel.
- **Gyermekek és olyan személyek, akik fizikális, érzékszervi vagy szellemi képességeik vagy tapasztalatlanságuk vagy a megfelelő ismeret hiánya miatt nem képesek biztonságosan működtetni a töltőkészüléket, nem használhatják a töltőkészüléket felelős személy felügyelete vagy utasítása nélkül.** Ellenkező esetben fennáll a helytelen használat vagy a sérülések veszélye.

EK-megfelelőségi nyilatkozat

A kizárólagos felelősségünkre kijelentjük, hogy a „Műszaki adatok” alatt leírt termék megfelel az alábbi szabványoknak és irányelveknek: EN 12100:2011-03, EN 62841-1:2016, EN 62841-2-2:2015 és EN 60335-1:2020, EN 60335-2-29:2019. A 2011/65/EU, 2014/35/EU, 2014/30/EU, 2006/42/EK irányelvek előírásai szerint.

A műszaki dokumentáció (2006/42/EK) az alábbi címen érhető el:

Wiha Werkzeuge GmbH
Obertalstraße 3-7
78136 Schonach
Germany

Wilhelm Hahn
Ügyvezető/Director
Schonach, 30.05.2023



Megfelel az uniós követelményeknek.



Megfelel az egyesült királyság követelményeinek.

Töltése

 Csak a gyártó által megadott töltőkészüléket használja a speedE® PocketDrive töltéséhez 0–40 °C környezeti hőmérsékleten.

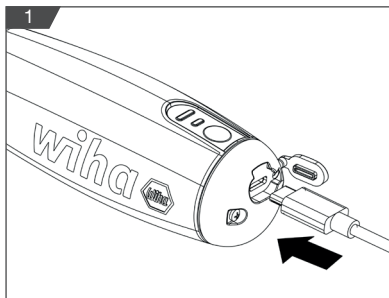

 A speedE® PocketDrive e-csavarhúzó akkumulátorát részben feltöltve szállítjuk! Az első használat előtt tölts fel teljesen az akkumulátort a mellékelt kábellel és a gyártó által megadott ajánlott töltőkészülékkel.

A LED lámpa villogása az alacsony töltöttségi szintre (< 20%) utal. Az elektromos ráségítés csak 20%-os töltöttségi szintig működik. Ezen érték alatt a speedE® PocketDrive csavarhúzó elektromos ráségítés nélkül is használható.

1. Nyissa ki a töltőport fedelét.
2. Dugja be a kábelt az USB-C töltőportjába.
3. Csatlakoztassa az USB-A kábelt a számítógép USB-portjához vagy hálózati adapteréhez, majd csatlakoztassa a hálózati adaptert a hálózati aljzathoz.

 A töltöttségi szintet a működésjelző mutatja. Ehhez nyomja meg a hálózati kapcsolót 2 másodpercig. Ha a LED-kijelző villog, az azt jelenti, hogy a készülék töltődik. Ha csak az első LED villog, az azt jelenti, hogy a töltöttségi szint kevesebb, mint 45 %. Ha az első LED világít és a második LED villog, az azt jelenti, hogy a töltöttségi állapot kevesebb, mint 80 %. Ha két LED világít, az azt jelenti, hogy a töltöttségi állapot nagyobb, mint 80 %.

A LED lámpa be- és kikapcsolása



1. Nyomja meg az óramutató járásával megegyező vagy ellentétes kapcsolót.
2. A LED lámpa 5 s ideig világít és ezt követően automatikusan kialszik.

 **Ne nézzen közvetlenül a LED lámpába.**

A bitek vagy a hosszabbító rúd felszerelése

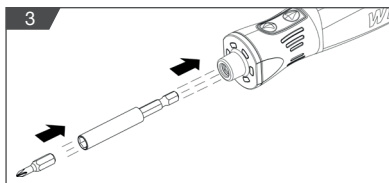

A véletlen sérülések elkerülése érdekében ne érintse meg az előre/hátra és a főkapcsolót a bitek felszerelése vagy eltávolítása közben.

1. A bit felszereléséhez nyomja a bitet vagy a hosszabbító rudat közvetlenül a hatlapú behajtó hegybe, amíg a helyére nem kerül.
2. A bit eltávolításához közvetlenül húzza ki a bitet vagy a hosszabbító rudat.

Csavarok be- és kicsavarozása



Csak 0 – 40 °C környezeti hőmérséklet használja a speedE® PocketDrive csavarhúzózt.

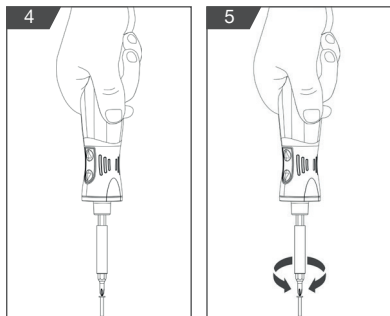

1. Helyezze a speedE® PocketDrive csavarhúzózt a csavarfejre.
2. Tolja el a teljesítmény kapcsolót a két nyomatékfokozat egyikének a kiválasztásához:



Egy lámpa = anyagvédelmi mód; a forgatónyomaték 1 Nm



Két lámpa = működési mód; a forgatónyomaték 5 Nm

3. Indítsa el a speedE® PocketDrive - rögzítőtámaszt a kapcsoló megnyomásával. Nyomja meg az óramutató járásával megegyező kapcsolót a csavar meghúzásához. Nyomja meg az óramutató járásával ellentétes kapcsolót a csavar meglazításához.

Ápolás

Rendszeresen törölje át a speedE® PocketDrive csavarhúzózt egy enyhén benedvesített ronggyal. Tartsa szárazon, tisztán és olajtól és zsírtól mentesen a markolatfelületeket. Rendszeresen ellenőrizze, hogy kifogástalanul működnek-e, nem szorulnak-e, nem törtek- vagy sérültek-e meg a speedE® PocketDrive csavarhúzó mozgó alkatrészei.

Tárolás és szállítás

A mellékelt li-ion akkumulátorokra a veszélyes árukra vonatkozó törvények vonatkoznak. A li-ion akkumulátorokat a felhasználó minden további előírás nélkül szállíthatja közúton.

Harmadik fél általi szállításakor figyelembe kell venni a különleges csomagolási és címkézési követelményeket. A csomag előkészítésekor forduljon a veszélyes áruk területén jártas szakértőhöz.

Ez a szerszám újratölthető lítium-ion akkumulátorral van felszerelve. A lehető leghosszabb akkumulátor-élettartam elérése érdekében a következőket javasoljuk:

- A szerszámot -10 °C és +50 °C közötti hőmérsékleten és nedvességtől mentes helyen tárolja.
- Tárolja a szerszámot 30–50%-os töltöttségi állapotban.
- Minden hathavi tárolás után töltsse fel teljesen a szerszámot, majd használja.
- Ne tárolja a szerszámot 50 °C-nál magasabb hőmérsékletű környezetben.
- A súlyos személyi sérülések elkerülése érdekében tisztítás vagy karbantartás előtt mindig húzza ki a töltőkészüléket. Soha ne szerelje szét a szerszámot. Minden javítással kapcsolatban forduljon szervizkereskedőjéhez/forgalmazójához, vagy írjon az info.de@wiha.com e-mail címre.
- A véletlen sérülések elkerülése érdekében ügyeljen arra, hogy a terméket biztonságosan tárolva szállítsa.
- Az akkumulátor nem cserélhető.

Ártalmatlanítás

Nem megfelelő ártalmatlanítás általi környezeti károk! A nem megfelelő ártalmatlanítás veszélyt jelenthet a környezetre.



- Soha ne dobja a li-ion akkumulátort és a speedE® PocketDrive csavarhúzózt a háztartási hulladékba.
- Bízza az elektromos és elektronikai hulladékok ártalmatlanítását arra szakosodott vállalatokra.
- Ha kétségei vannak, kérjen információt a környezetbarát ártalmatlanításról a helyi hatóságoktól vagy a speciális hulladékkezelő vállalatoktól.

Karbantartás és hibaelhárítás

A speedE® PocketDrive nem igényel karbantartást és kenést. Ne nyissa ki a terméket. Ha a speedE® PocketDrive csavarhúzó már nem működőképes, forduljon a Wiha – Elektrowerkzeuge vevőszolgálatához. A használat előtt javíttassa meg a sérült alkatrészeket. Ne végezzen hibaelhárítást! Kérdés és pótalkatrész rendelés esetén mindig adja meg a speedE® PocketDrive csavarhúzó típusábláján feltüntetett cikkszámot. A speedE® PocketDrive csavarhúzó javításával és karbantartásával kapcsolatos információk, robbantott ábrák és pótalkatrész információk megtalálhatók a www.wiha.com oldalon

Szerviz és jótállás

A típusábla elvesztése esetén mindennemű jótállási igény érvényét veszti! A típusábla az elülső burkolaton, a LED lámpánál található.

Vevőszolgálat

Wiha Werkzeuge GmbH
Obertalstraße 3 – 7
78136 Schonach
GERMANY

Tel.: +49 77-22 959-0
Fax: +49 77-22 959-160
E-mail: info.de@wiha.com
Website: www.wiha.com

Műszaki adatok

Cikkszám	592T101
Rendelési szám	45791
Névleges feszültség	3,7 V DC
Üresjárat fordulatszám	280 min ⁻¹
Maximális elektromos nyomaték	1,0 Nm / 5,0 Nm
Max. Nyomaték kézi	12 Nm
Védettségi fokozat	IP 54
Töltési környezet hőmérséklete	0 - 40 °C
Az akkumulátor kapacitása	1500 mAh
Akkumulátorcellák száma	1
Ajánlott töltő	5v-2A
Töltési idő	60 min
Súly (bit nélkül)	329 g
Méretek	203 x 76 x 183 mm



wiha 
Tools that work for you

Wiha Werkzeuge GmbH

Obertalstraße 3 – 7
78136 Schonach
GERMANY
Tel.: +49 77-22 959-0
Fax: +49 77-22 959-160
E-Mail: info.de@wiha.com
Website: www.wiha.com