

Rahmenklemme

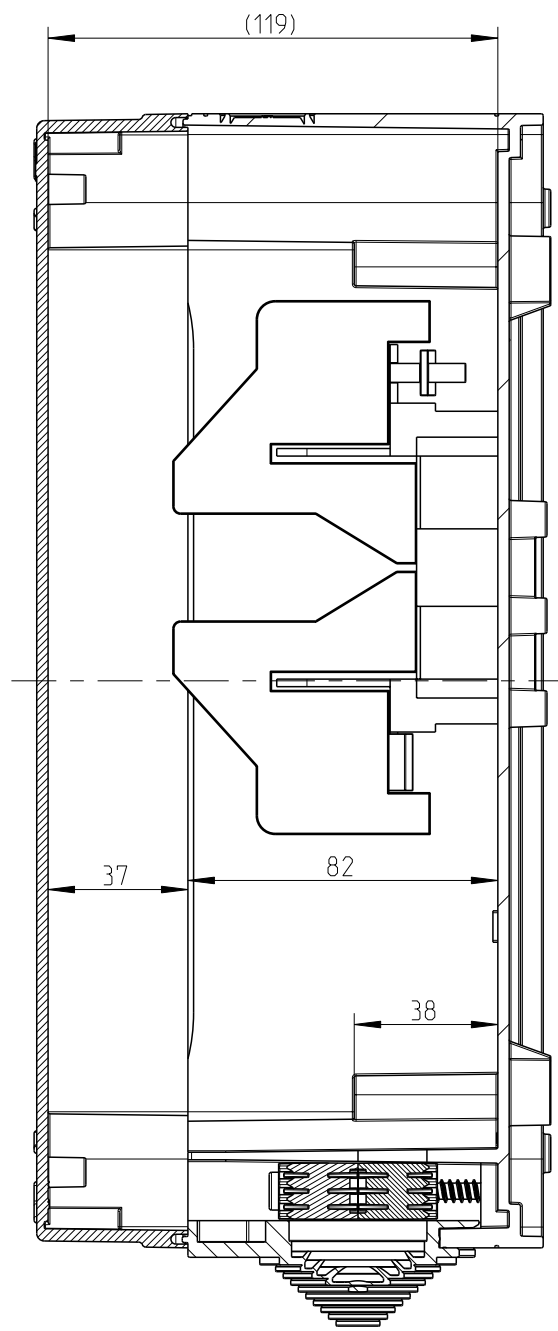

A-A

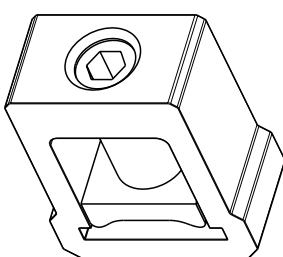
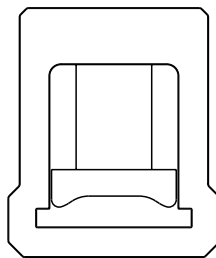
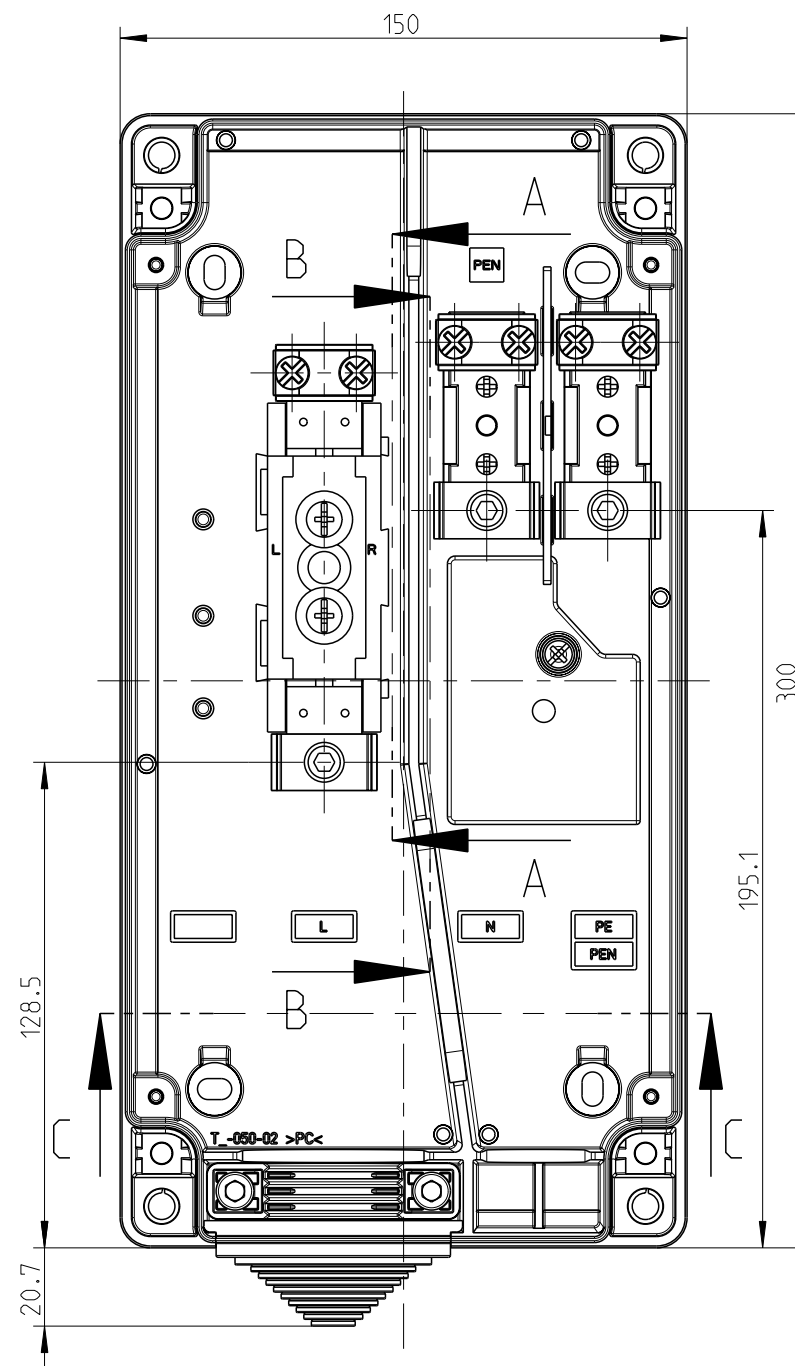
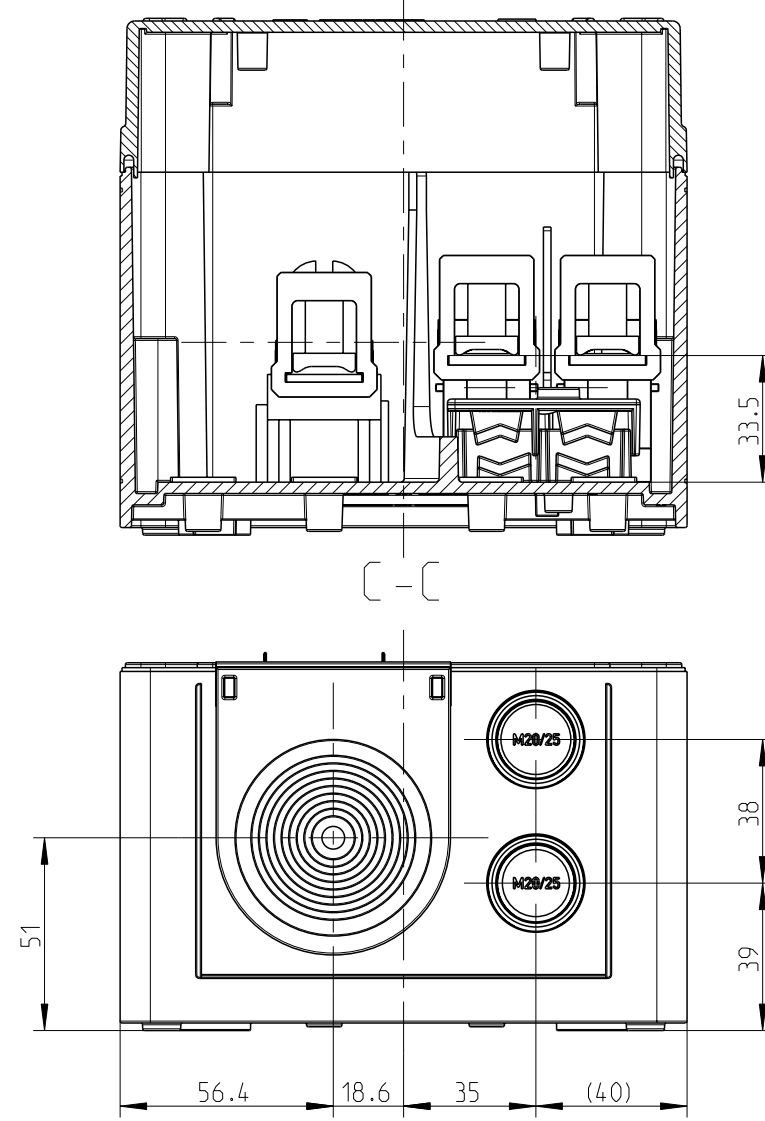

B-B

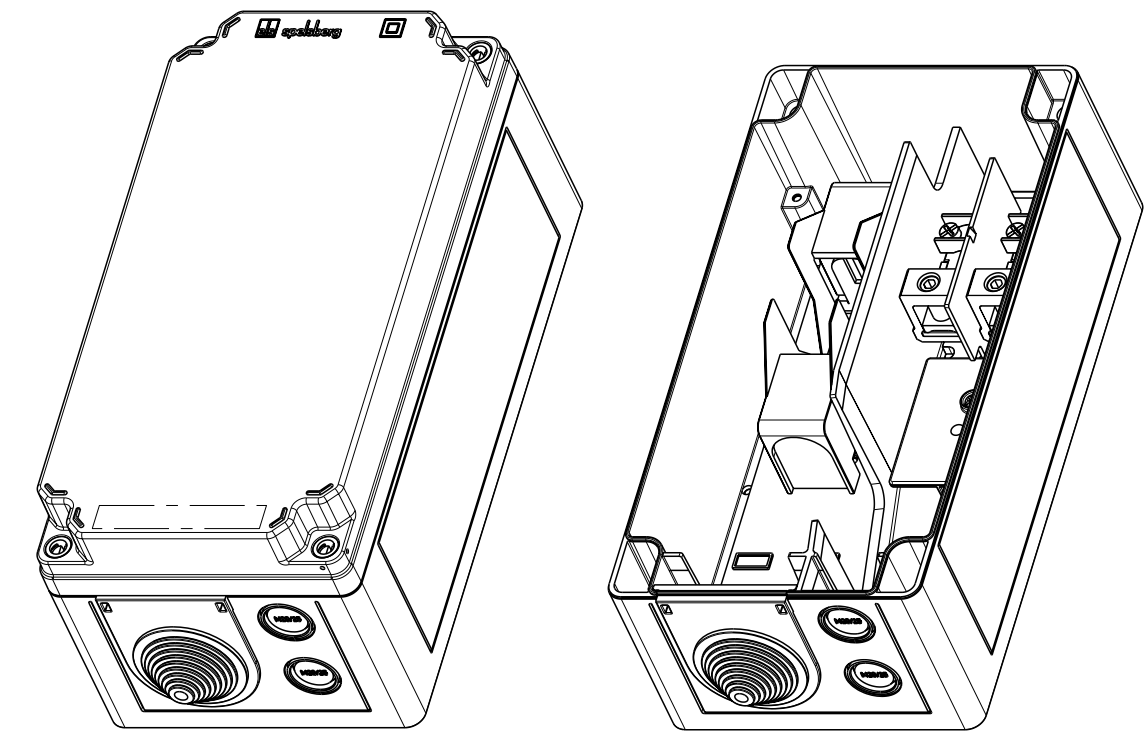
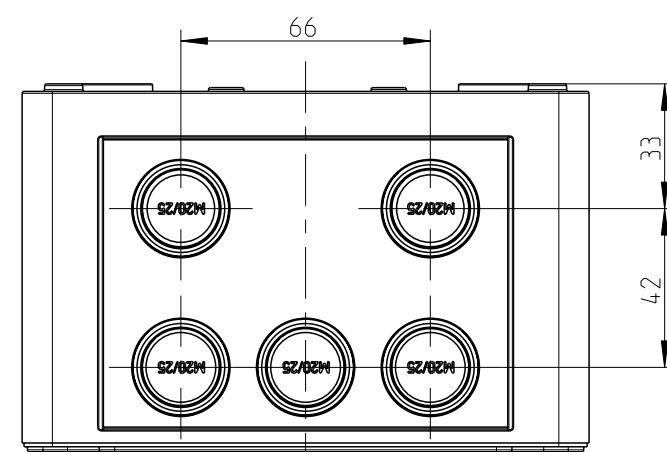

3:10

NE 190/13

(Verwendungsbereich)

Weitergabe sowie Vervielfältigung dieses Dokuments, Verwertung und Mitteilung seines Inhalts sind verboten, soweit nicht ausdrücklich gestattet. Zuwiderhandlungen verpflichten zu Schadenersatz. Alle Rechte für den Fall der Patent-, Gebrauchsmuster- oder Geschmacksmustereintragung vorbehalten.

Zust., Änderung Datum Name (Urspr.)

593-013-01	SVi H12R-g	grauer Deckel und Rahmenklemme
593-012-01	SVi H12R-f	transparenter Deckel und Rahmenklemme
Teil Nr.	Typ	Beschreibung
(Zul. Abw.)	(Oberflaeche)	Maßstab 1:2 (Volumen in cm <sup>3</sup> )
		(Werkstoff, Halbzeug)
	Datum	Name (Benennung)
Bearb.	18.03.14	JGe
Gepr.	05.05.14	VBi
Vers.		
Status	Freigabe	
		(Zeichnungsnummer)
		M-593-01x-01
		Blatt 1
		A2 Bl.