

- > Anschluss: Ø 3, 4 & 6 mm Rohr außen Ø
- > Norgren Pneufit® M ermöglicht eine blitzschnelle Montage ohne Werkzeug
- > Lösbarer, aus rostfreiem Stahl hergestellter Greifring für den sicheren Halt von PA- oder PUR-Schläuchen (85 oder 95 Shore-A)
- > Vernickelte Messingkomponenten sind widerstandsfähig gegenüber Korrosion
- > Dichtvorbeschichtung auf allen konischen Gewinden sowie ein unverlierbarer gekammerter O-Ring bei allen zylindrischen Gewinden gewährleistet eine optimale Abdichtung



### Technische Merkmale

**Betriebsmedium:**

Druckluft

**Betriebsdruck:**

10 bar (145 psi) max.

**Vakuum:**

750 mmHg

**Rohr-/Schlauchanschluss:**

3, 4, und 6 mm

**Gewindeanschluss:**

M3, M5, M6, R1/8 und Rc1/8

**Tubing types:**

PA 11 oder 12

PUR 85, 95 oder 98 durometer

**Umgebungs-/Mediums-temperatur:**

-20° ... +60°C (-4° ... +140°F)

**Material:**

Grundkörper: PBT

Dichtung: NBR (VMQ-frei)

Gewindekörper: Messing

vernickelt

Löse- und Rückhaltering: POM

Greifring: Edelstahl

Kragenhülse: Messing vernickelt

Gewindebeschichtung (kegeliges

Gewinde): Chemitech G-175L

### Montagehinweise



1. Rohrenden rechtwinklig abschneiden und innen sowie außen entgraten



2. Rohrende (Außenoberfläche frei von Beschädigungen) durch den Lösering schieben]



3. Leichten Widerstand vom O-Ring überwinden und bis zum Anschlag eindrücken.

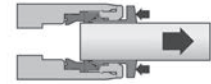

4. Lösering gegen die Armatur drücken und Rohr herausziehen

### Einzelteile

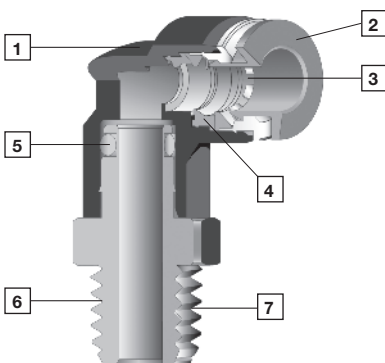

- 1 Schlagfester PBT Körper in grau
- 2 Lösering: grau für metrische Ausführung
- 3 Greiferring aus rostfreiem Stahl in speziellem Design ermöglicht und einfache Demontage des Schlauches.
- 4 Silikonfreier Dichtring bietet optimale Schlauchabdichtung.
- 5 O-Ring am Stößel sichert optimale Abdichtung des 360° Drehkörpers.
- 6 Vernickelte Messinggewinde. Kerbe auf Sechskant kennzeichnet NPT-Gewinde
- 7 Dichtvorbeschichtung auf allen konischen Gewinden sowie gekammerter O-Ring bei allen zylindrischen Gewinden.

### Typenschlüssel

M0 ★★★★★★



## Grundabmessungen

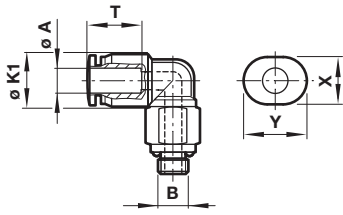

Ø A	Ø K1	T	X	Y
3	7,5	11,5	7	9
4	8,5	12	8	10,5
6	11	13	10	12,5

B	Empfohlenes Anzugsmoment
M3	0,7 Nm
M5	1,5 Nm
M6	2,3 Nm
R1/8	7 Nm

## Gerade Verbindungen

Gerade Durchgangsverbindung  
M0020



Seite 3

Gerade Reduzierverbindung  
M0020



Seite 3

Gerade Verschraubung  
(Außensechskant)  
M0125/M0225



Seite 3

Gerade Verschraubung  
(Innensechskant)  
M012A/M022A



Seite 3

Gerade Aufschraubverschraubung  
(Innengewinde)  
M0126/M0226



Seite 3

## Winkelverbindungen

Winkelverbindung  
M0040



Seite 3

90° Winkelverschraubung  
drehbar  
M0147/M0247



Seite 3

T-Verbindung  
M0060



Seite 5

Swivel tee adaptor  
M0167/M0267



Seite 5

T-Verschraubung drehbar  
M0168/M0268



Seite 5

## Y-Verbindungen

Y-Verbindung  
M0082



Seite 5

Y-Reduzierverbindung  
M0082



Seite 5

**Gerade Durchgangsverbindung  
M0020**

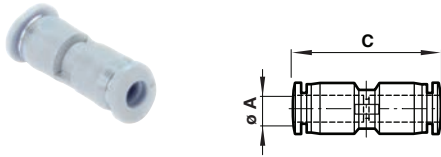

Ø A	C	Typ
3	23,5	M00200300
4	26	M00200400
6	26,5	M00200600

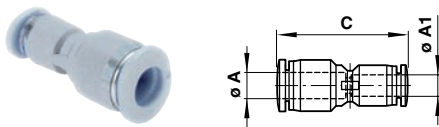

**Gerade Reduzierverbindung**

Ø A	A1	C	Typ
4	3	24	M00200403
6	3	24	M00200603
6	4	26,5	M00200604

**Gerade Verschraubung (Außensechskant)  
M0125, M0225**

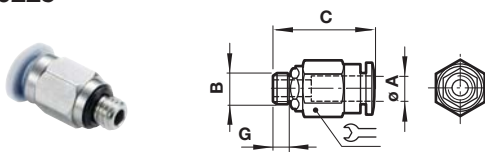

Ø A	B	C	G	Typ
3	M3	17	4	M02250303
3	M5	17,5	4,5	M02250305
3	M6	18	5	M02250306
4	M3	17,5	4	M02250403
4	M5	18	4,5	M02250405
4	M6	19	5	M02250406
4	R1/8	19	6	M01250418
6	M5	19,5	4,5	M02250605
6	M6	20	5	M02250606
6	R1/8	19,5	8	M01250618

**Gerade Verschraubung (Innensechskant)  
M012A, M022A**

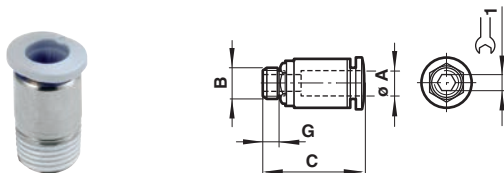

Ø A	B	C	G	Typ
3	M3	17	4	M022A0303
3	M5	17,5	4,5	M022A0305
3	M6	18	5	M022A0306
4	M3	17,5	4	M022A0403
4	M5	19	4,5	M022A0405
4	M6	19	5	M022A0406
4	R1/8	17,5	8	M012A0418
6	M5	19,5	4,5	M022A0605
6	M6	20	5	M022A0606
6	R1/8	19,5	8	M012A0618

**Gerade Aufschraubverschraubung  
(Innengewinde)M0126, M0226**

Abmessungen in mm  
Projection/First angle

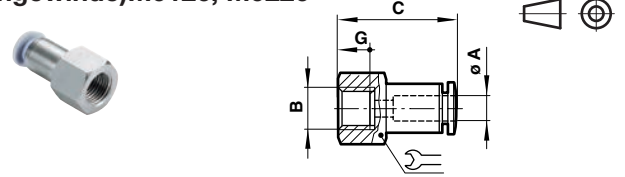

Ø A	B	C	G	Typ
3	M3	17,5	4	M02260303
3	M5	19	6	M02260305
3	M6	19	6	M02260306
4	M3	18	4	M02260403
4	M5	19,5	6	M02260405
4	M6	19,5	6	M02260406
4	Rc1/8	23	8,5	M01260418
6	M5	21,5	6	M02260605
6	M6	21,5	6	M02260606
6	Rc1/8	25,5	8,5	M01260618

**Winkelverbindung  
M0040**

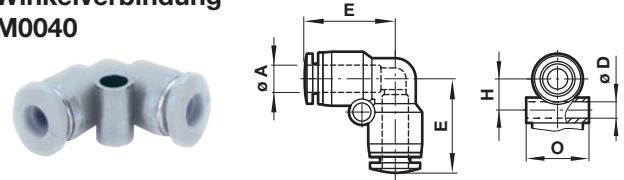

Ø A	Ø D	E	H	O	Typ
3	3,2	13,5	5,5	7,5	M00400300
4	3,2	14,5	6	8,5	M00400400
6	3,2	16,5	7	10,5	M00400600

**90° Winkelverschraubung, drehbar  
M0147, M0247**

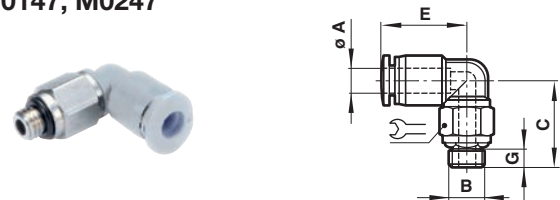

Ø A	B	C	E	G	Typ
3	M3	16	13,5	3	M02470303
3	M5	17	13,5	4	M02470305
3	M6	17	13,5	4	M02470306
4	M3	16	14,5	3	M02470403
4	M5	17	14,5	4	M02470405
4	M6	17	14,5	4	M02470406
4	R1/8	18	14,5	6	M01470418
6	M5	17	15,5	3,5	M02470605
6	M6	17	15,5	4	M02470606
6	R1/8	18	15,5	5	M01470618

### T-Verbindung M0060

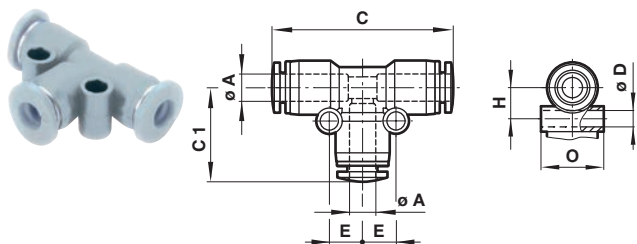

Ø A	C	C1	Ø D	E	H	O	Typ
3	26,5	13,5	3,2	5,5	5,5	7,5	M00600300
4	28,5	14,5	3,2	6	6	8,5	M00600400
6	33	16,5	3,2	7	7	10,5	M00600600

### T-Verschraubung drehbar, seitlich M0168, M0268

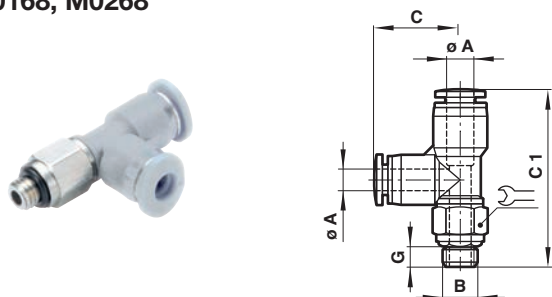

Ø A	B	C	C1	G		Typ
3	M3	13,5	29,5	3	8	M02680303
3	M5	13,5	30	4	8	M02680305
3	M6	13,5	30,5	4	8	M02680306
4	M3	14	30,5	3	8	M02680403
4	M5	14	31	3,5	8	M02680405
4	M6	14	31,5	4	8	M02680406
4	R1/8	14	31,5	6	14	M01680418
6	M5	16,5	33,5	3,5	8	M02680605
6	M6	16,5	34	4	8	M02680606
6	R1/8	16,5	33,5	6	14	M01680618

### T-Verschraubung drehbar M0167, M0267

Abmessungen in mm  
Projection/First angle

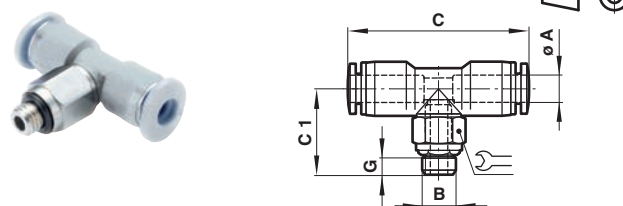

Ø A	B	C	C1	G		Typ
3	M3	25,5	16	3	8	M02670303
3	M5	29	17	4	8	M02670305
3	M6	27	17	4	8	M02670306
4	M3	28,5	16	3	8	M02670403
4	M5	28,5	17	3,5	8	M02670405
4	M6	29	17	4	8	M02670406
4	R1/8	29	18	6	14	M01670418
6	M5	31	17	3,5	8	M02670605
6	M6	31	17	4	8	M02670606
6	R1/8	31	18	6	14	M01670618

### Y-Verbindung M0082

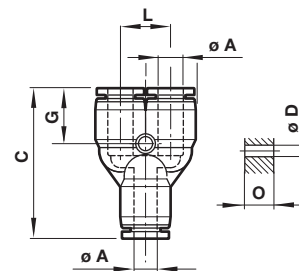

Ø A	C	D	H	L	O	Typ
3	27	3,2	11	8	7,5	M00820300
4	28	3,2	11,5	9	8,5	M00820400
6	31	3,2	12	11,5	11	M00820600

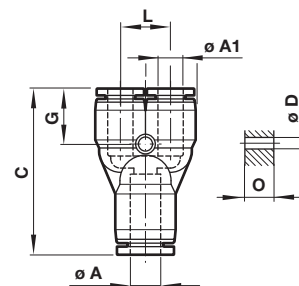

### Y-Reduzierverbindung

Ø A	Ø A1	C	D	G	L	O	Typ
4	3	27,5	3,2	11	8	8,5	M00820403
6	3	28,5	3,2	11	8	11	M00820603
6	4	29	3,2	11,5	9	11	M00820604

### Sicherheitshinweise

Diese Produkte sind ausschließlich in Druckluftsystemen zu verwenden. Sie sind dort einzusetzen, wo die unter »Technische Merkmale/-Daten« aufgeführten Werte nicht überschritten werden. Berücksichtigen Sie bitte die entsprechende Katalogseite. Vor dem Einsatz der Produkte bei nicht industriellen Anwendungen, in lebenserhaltenden- oder anderen Systemen, die nicht in den veröffentlichten Anleitungsunterlagen enthalten sind, wenden Sie sich bitte direkt an IMI NORGREN. Durch Missbrauch, Verschleiß oder Störungen können in Pneumatik-

systemen verwendete Komponenten auf verschiedene Arten versagen. Systemauslegern wird dringend empfohlen, die Störungsarten aller in Pneumatiksystemen verwendeten Komponententeile zu berücksichtigen und ausreichende Sicherheitsvorkehrungen zu treffen, um Verletzungen von Personen sowie Beschädigungen der Geräte im Falle einer solchen Störung zu verhindern. Systemausleger sind verpflichtet, Sicherheitshinweise für den Endbenutzer im Betriebshandbuch zu vermerken, wenn der Störungschutz nicht ausreichend gewährleistet ist.