



Hauptmerkmale

Produktbereich	Telemecanique Photoelectric sensors XU
Name der Reihe	Anwendung für Verpackungsindustrie
Typ des elektronischen Sensors	Optoelektronischer Sensor
Bezeichnung des Sensors	XUK
Sensorausführung	Kompakt 50 x 50
Erkennungssystem	Reflex
Material	Kunststoff
Typ des Ausgangssignals	Digital
Art des Versorgungsstromkreises	DC
Verdrahtungstechnik	3-drahtig
Digitaler Ausgang	PNP oder NPN
Funktion digitaler Ausgang	1S/1Ö programmierbar
Elektrische Verbindung	Kabel
Kabellänge	2 m
Produktspezifische Anwendung	Erfassung eines transparenten Objekts
Emission	Rot Reflex
Nennschaltabstand	1,5 m Reflex benötigt XUZC50-Reflektor

Zusatzmerkmale

Gehäusematerial	PC
Objektivmaterial	PMMA
Ausgangstyp	Transistor
Ausgangsfunktionsverwaltung	Dunkel
Zusatzausgang	Ohne
Zusammensetzung des Kabels	2 x 0,34 mm ²
Kabelisolierung	PVC
Äußerer Kabeldurchmesser	6 mm
Status-LED	1 LED für Ausgangsstatus
Nennhilfsspannung [UH,nom]	12-24 V DC mit Verpolungsschutz
Versorgungsspannungsgrenzen	10...30 V AC/DC
Schaltleistung in mA	<= 100 mA (Überlast- und Kurzschlusschutz)
Taktfrequenz	<= 1,5 kHz
Maximaler Spannungsabfall	<2 V (Status geschlossen)
Leistungsaufnahme	<= 35 mA keine Last
Zeitverzögerungsbereich	0,1-5 s monostabil, ein- oder aus-Verzögerung (programmierbar) Verzögerung
Max. Verzögerung zuerst	80 ms
Max. Verzögerungsreaktion	0,3 ms
Maximale Verzögerungswiederherstellung	0,3 ms
Einrichten	Empfindlichkeitseinstellung durch Potentiometer
Tiefe	50 mm
Höhe	50 mm
Breite	18 mm

Produktgewicht	0,035 kg
Packungsinhalt	Befestigungswinkel XULZ41 Geber

Montage

Produktzertifizierungen	CE UL CSA
Umgebungstemperatur bei Betrieb	-25...55 °C
Umgebungstemperatur bei Lagerung	-40...70 °C
Vibrationsfestigkeit	7 gn, Amplitude = +/- 2 mm (f = 10...55 Hz) entspricht IEC 60068-2-6
Stoßfestigkeit	20 gn (Dauer = 11 ms) entspricht IEC 60068-2-27
Schutzart (IP)	IP65 entspricht IEC 60529 IP651 entspricht NF C 20-010

Verpackungseinheiten

VPE 1 Art	PCE
VPE 1 Menge	1
VPE 1 Höhe	4,2 cm
VPE 1 Breite	9,7 cm
VPE 1 Länge	13,2 cm
VPE 1 Gewicht	254,0 g
VPE 2 Art	S02
VPE 2 Menge	12
VPE 2 Höhe	15 cm
VPE 2 Breite	30 cm
VPE 2 Länge	40 cm
VPE 2 Gewicht	3,45 kg
VPE 3 Art	P06
VPE 3 Menge	192
VPE 3 Höhe	75 cm
VPE 3 Breite	40 cm
VPE 3 Länge	80 cm
VPE 3 Gewicht	73,768 kg

Nachhaltigkeit

Angebotsstatus nachhaltiges Produkt	Green Premium Produkt
REACH-Verordnung	REACH-Deklaration
EU-RoHS-Richtlinie	Übererfüllung der Konformität (außerhalb EU RoHS-Scope) EU-RoHS-Deklaration
Quecksilberfrei	Ja
Informationen zu RoHS-Ausnahmen	Ja
Umweltproduktdeklaration	Produktumweltprofil
Kreislaufwirtschafts-Profil	Entsorgungsinformationen

Vertragliche Gewährleistung

Garantie	18 months
----------	-----------

Abmessungen

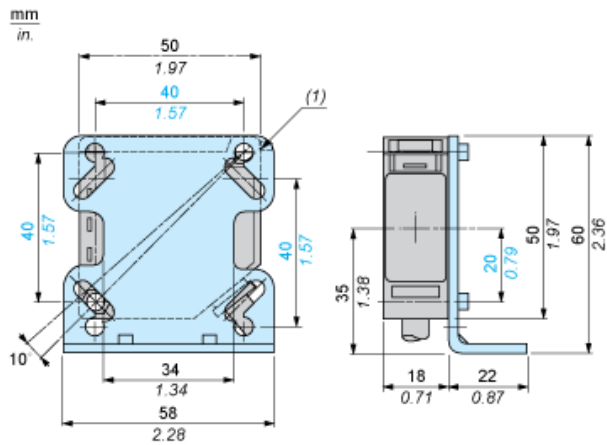

(1) Verriegelungszunge der Abdeckung

Halterung

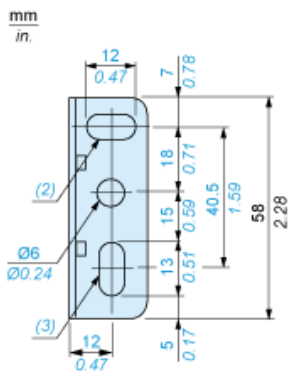

(2) 1 Langloch $\varnothing 6 \times 12$
(3) 1 Langloch $\varnothing 6 \times 13$

Schaltpläne

Anschlussplan

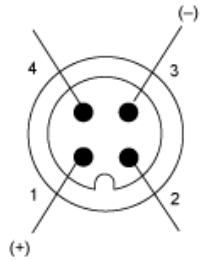

- 1: (+)
- 2: Alarmausgang
- 3: (-)
- 4: Ausgangssignal

NC-programmiert

PNP-programmierter Ausgang

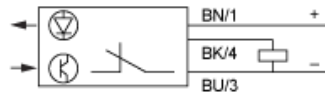

- BN: Braun
- BK: Schwarz
- BU: Blau

NPN-programmierter Ausgang

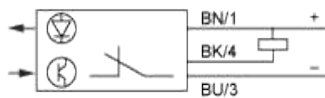

- BN: Braun
- BK: Schwarz
- BU: Blau

NO-programmiert

PNP-programmierter Ausgang

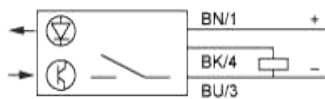

- BN: Braun
- BK: Schwarz
- BU: Blau

NPN-programmierter Ausgang

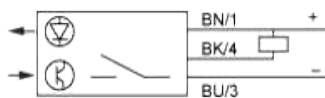

- BN: Braun
- BK: Schwarz
- BU: Blau

Alarmausgang

PNP-programmiert



BN: Braun

WH: Weiß

BU: Blau

NPN-programmiert

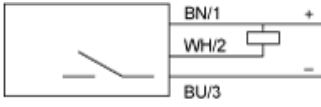

BN: Braun

WH: Weiß

BU: Blau