

dormakaba Deutschland GmbH
DORMA Platz 1
58256 Ennepetal
T: +49 2333 793-0
F: +49 2333 793-49 50
www.dormakaba.com

dormakaba Schweiz AG
Lerchentalstrasse 2a
9016 St. Gallen
T: +41 848 85 86 87
info.ch@dormakaba.com
www.dormakaba.ch



































dormakaba Austria GmbH
Ulrich-Bremi-Straße 2
3130 Herzogenburg
T: +43 432782 808-0
www.dormakaba.at



SVP/SVZ M-SVP

Selbstverriegelnde
Schlösser
Selbstverriegelnde
Mehrpunktschlösser

Inhalt

- | | |
|--|---|
| <p>04 SVP/SVZ
Merkmale und Funktionen</p> <p>06 SVP für Vollblattdüren
Abmessungen/Montage</p> <p>10 SVP für Profilrahmentüren
Abmessungen/Montage</p> <p>12 SVP 5000   
Selbstverriegelndes Panikschloss</p> <p>14 SVP 4000   
Selbstverriegelndes Panik-Schaltenschloss</p> <p>16 SVP 6000   
Selbstverriegelndes Panik-Schaltenschloss</p> <p>20 SVZ 6000 
Selbstverriegelndes Zutrittskontrollschloss</p> <p>22 SVP 2000/SVP 2000 DCW®   
Selbstverriegelndes Panik-Motorschloss</p> <p>24 SVP 7000 Air 
Batteriebetriebenes Panik-Schaltenschloss</p> <p>28 M-SVP
Mehrpunkt-Panikschloss</p> <p>32 M-SVP 5000   
Selbstverriegelndes Mehrpunkt-Panikschloss</p> | <p>34 M-SVP 3000   
Selbstverriegelndes elektromechanisches Mehrpunkt-Panikschloss</p> <p>36 M-SVP 2200 DCW® 
Selbstverriegelndes Mehrpunkt-Motorschloss mit Panikfunktion</p> <p>39 M-SVP
Zubehör</p> <p>40 M-SVP 5500   
2-flg. mechanisches Mehrpunktschloss</p> <p>42 M-SVP 3500 
2-flg. elektromechanisches Mehrpunktschloss</p> <p>44 SVP-S
Motorschloss-Steuerungen</p> <p>45 SVP-S2x DCW®   
Motorschloss-Steuerungen</p> <p>46 SVP-S3x DCW®   
Motorschloss-Steuerung</p> <p>47 SVP-S4x DCW®   
Motorschloss-Steuerungen</p> <p>48 Zubehör</p> <p>50 SVP/SVZ
Zubehör</p> |
|--|---|

SVP/SVZ – Selbstverriegelnde Schlösser

Selbsttätiges Verriegeln von Türen sofort nach jedem Schließen, indem sich der Riegel automatisch vorschiebt – das ist der entscheidende Vorteil, den die selbstverriegelnden Schlösser SVP/SVZ bieten. Gleichzeitig arretiert die Kreuzfalle, sodass eine „Zweipunktverriegelung“ entsteht. Durch die Panikfunktion der SVP Schlösser ist sichergestellt, dass sich die Tür jederzeit von innen, einfach durch Betätigen des Türdrückers, öffnen lässt.

Das Programm umfasst fünf Modellreihen:

SVP 5000

Rein mechanisches Schloss mit Panikfunktion

SVP 4000

Elektrisch überwacht Schaltschloss mit integrierten manipulationsgeschützten Detektoren zur Überwachung von Falle und Riegel

SVP 6000

Elektrisch überwacht Schaltschloss mit geteilter Drückernuss zum elektrischen Ein-/Auskuppeln des Außendrückers und manipulationsgeschützten Detektoren

SVP 2000/SVP 2000 DCW®

Motorschloss mit Ablaufsicherung für höchste Sicherheit und mit manipulationsgeschützten Detektoren

SVZ 6000

Zutrittskontrollschloss, wie SVP 6000, jedoch ohne Panikfunktion

SVP 7000 Air

Elektrisches batteriebetriebenes Schaltschloss mit geteilter Drückernuss zum elektrischen Ein- und Auskuppeln des Außendrückers.

Vorteile – Punkt für Punkt

- Selbsttätiges Verriegeln von Türen sofort nach jedem Schließen
- Versicherungstechnischer Verschluss durch 20 mm Riegelausschluss
- Zweipunktverriegelung durch Riegel und Arretierung der Kreuzfalle
- Durch Panikfunktion jederzeit in Fluchtrichtung über den Türdrücker zu öffnen (nicht SVZ)
- Einsetzbar an Vollblatt- und Profiltüren, für Profil- und Rundzylinder
- Rosettenlöcher bei Dornmaß > 55 mm
- 24 mm Stulpbreite
DIN links/rechts verwendbar
- Korrosionsgeschützter Schlosskasten
- Stulp und zum Lieferumfang gehörendes Schließblech aus Edelstahl

F Eignungsnachweis

Die selbstverriegelnden Schlösser SVP/SVZ sind vom Staatlichen Materialprüfungsamt Dortmund geprüft und güteüberwacht.

Eine Zulassung oder ein Eignungsnachweis in Verbindung mit der jeweiligen Feuer- und Rauchschutztür kann erforderlich sein.



Die SVP Schlösser sind in Verbindung mit Drückern und Panikstangen verschiedener Hersteller gemäß EN 179 „Notausgangsverschlüsse mit Drücker oder Stoßplatte für Türen in Rettungswegen“ und je nach Baureihe gemäß EN 1125 „Paniktürverschlüsse mit horizontaler Betätigungsstange für Türen in Rettungswegen“ geprüft und tragen daher die Konformitätskennzeichnung CE .

Daten und Merkmale

	SVP 5xxx	SVP 4xxx	SVP 6xxx	SVP 2000/ 2000 DCW®	SVZ 6xxx	SVP 7000 Air
Mechanisches Panikschloss	●	–	–	–	–	–
Panik-Schaltenschloss	–	●	●	–	–	●
Panik-Motorschloss	–	–	–	●	–	–
Zutrittskontrollschloss	–	–	●	●	●	●
Panikfunktion	●	●	●	●	–	● ³
Mechanische Selbstverriegelung	●	●	●	●	●	●
Mechanische Ablaufsicherung	●	●	●	●	●	●
Zweipunktverriegelung	●	●	●	●	●	–
Sabotagelinie	–	●	●	●	●	–
Riegelüberwachung Schaltpunkte: > 90% = verriegelt < 10% = entriegelt	–	●	●	●	●	–
Meldung Drückerbetätigung/Panikentriegelung	–	●	●	●	●	–
Türoffenüberwachung über Steuerfalle	–	●	●	●	●	–
Außendrücker elektrisch ein-/auskuppelbar	–	–	●	–	●	●
Elektromotorische Entriegelung	–	–	–	●	–	–
Einstellbare Entriegelungszeit	–	–	–	●	–	–
Permanentzutritt von außen möglich (DAUERAUF) ¹	–	–	●	–	●	●
Selbstverriegelung elektrisch abschaltbar (DAUERAUF)	–	–	–	●	–	–
Automatische Abschaltung der DAUERAUF-Funktion bei Stromausfall	–	–	●	○ ²	●	–
Elektrische Ablaufsicherung (Manipulations- schutz)	–	–	–	●	–	–
Automatische Rückstellung der Freigabe nach nicht erfolgter Türöffnung	–	–	●	●	●	–

● ja – nein ○ optional

¹ DAUERAUF-Funktion auch an Feuer- und Rauchschutztüren zulässig, da Zuhaltung im Brandfall gegeben ist.

² In Verbindung mit dem PR-Modul.

³ In Verbindung mit SVP-S Air

SVP 2000/2000 DCW®/4000/5000/6000 für Vollblattdüren

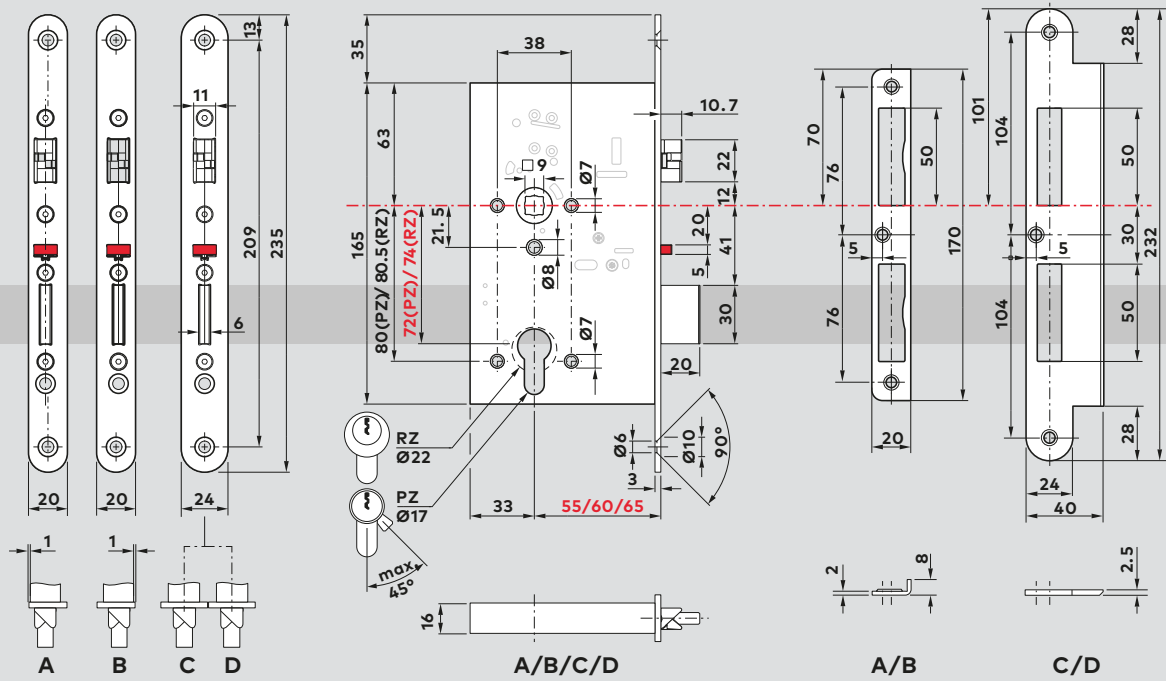

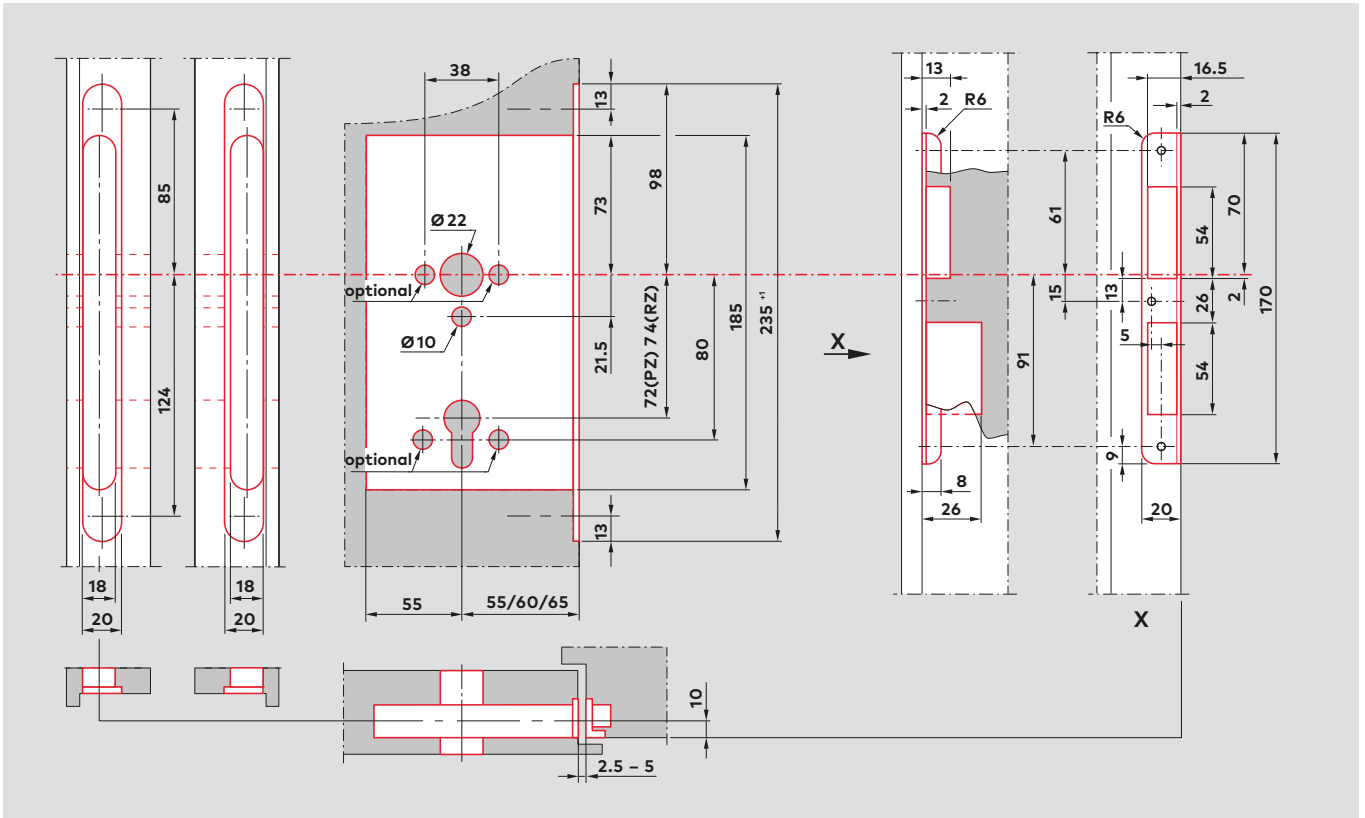

Falztür

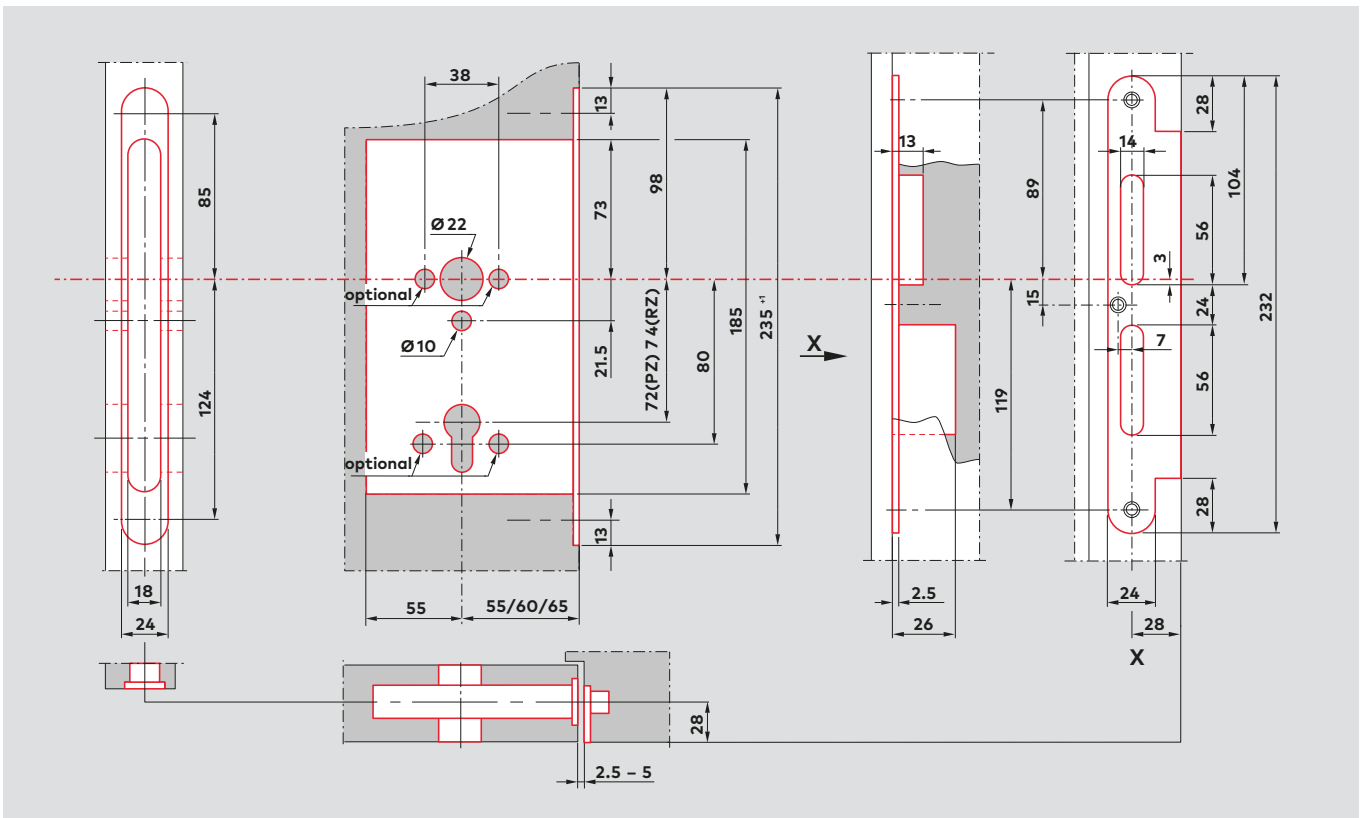

Stumpftür

SVP 424X/524X/624X für Vollblattdüren

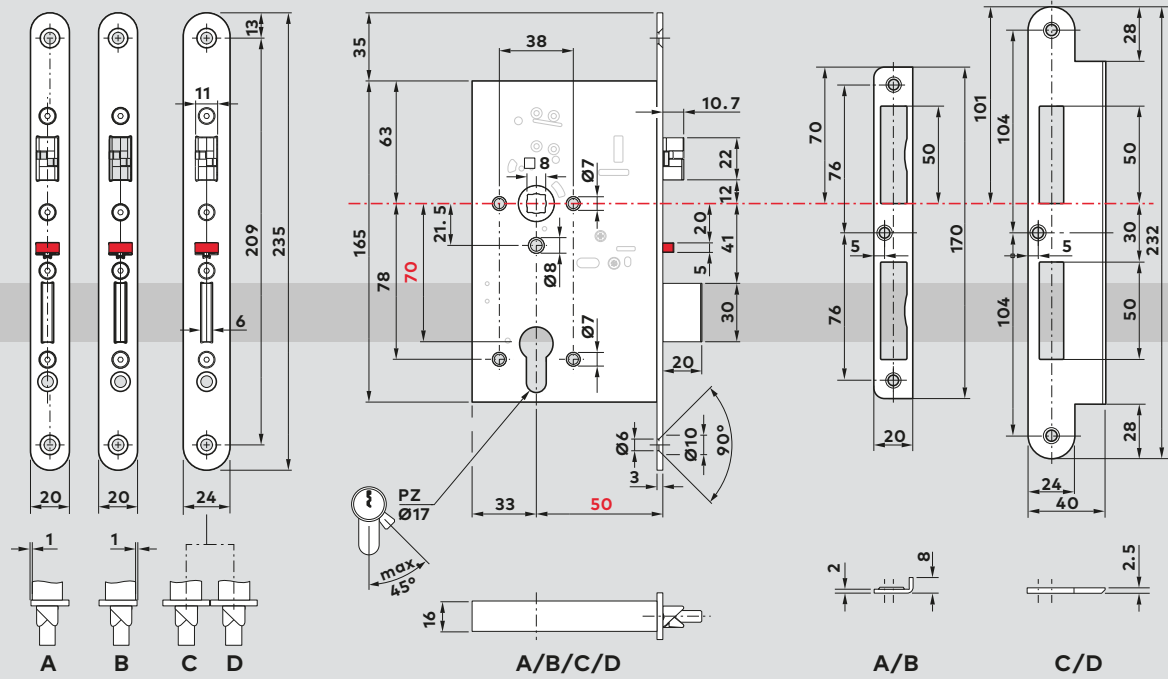

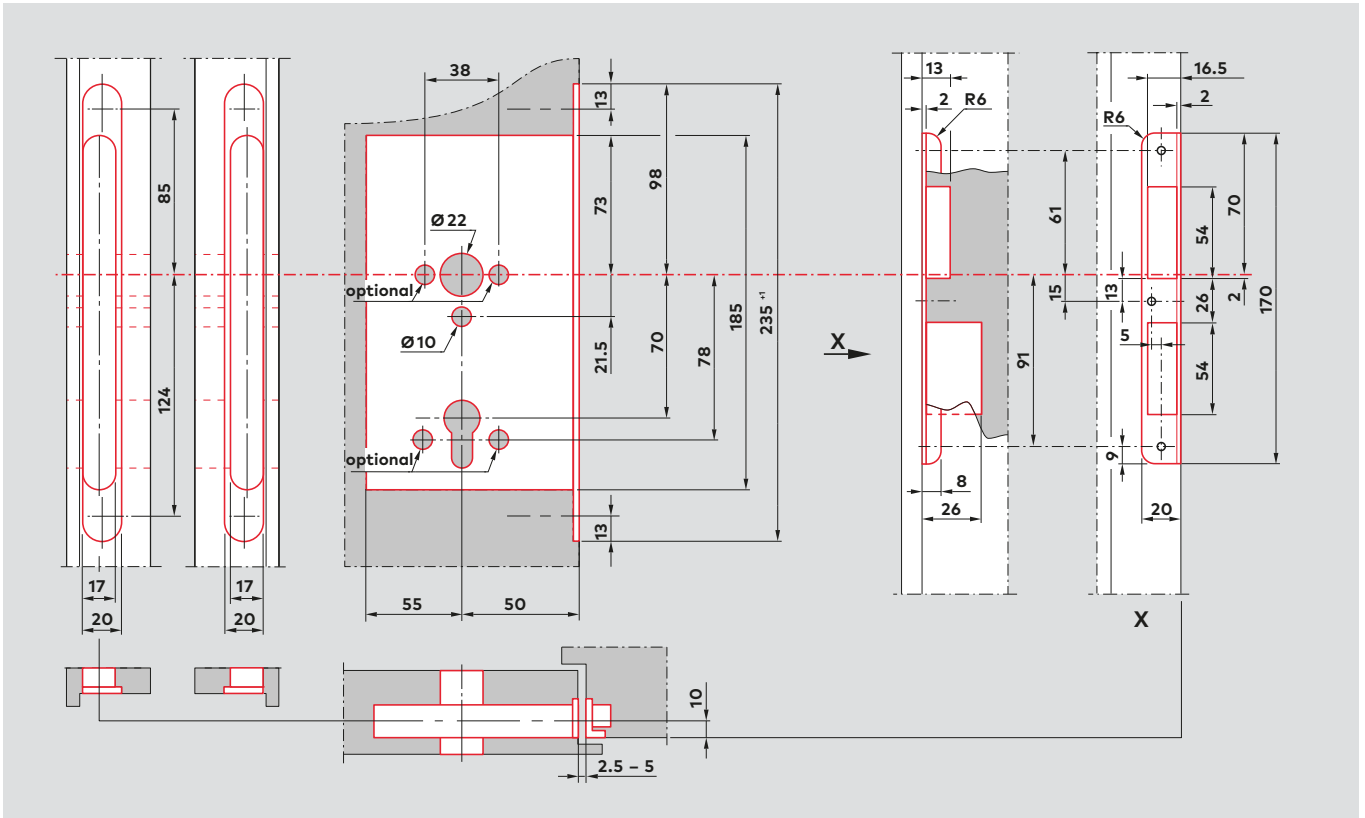

Falztür

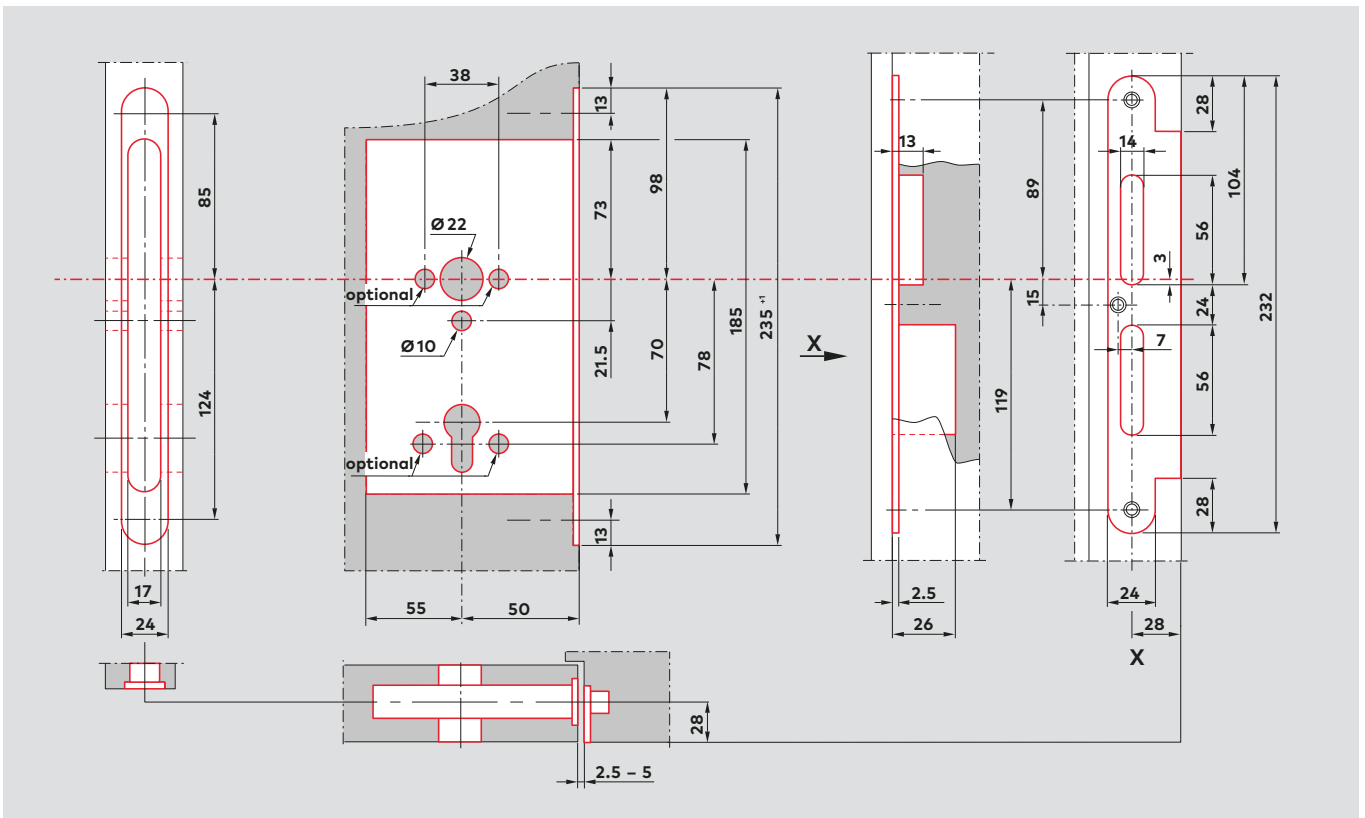

Stumpftür

SVP 2000/4000/5000 für Profilrahmentüren

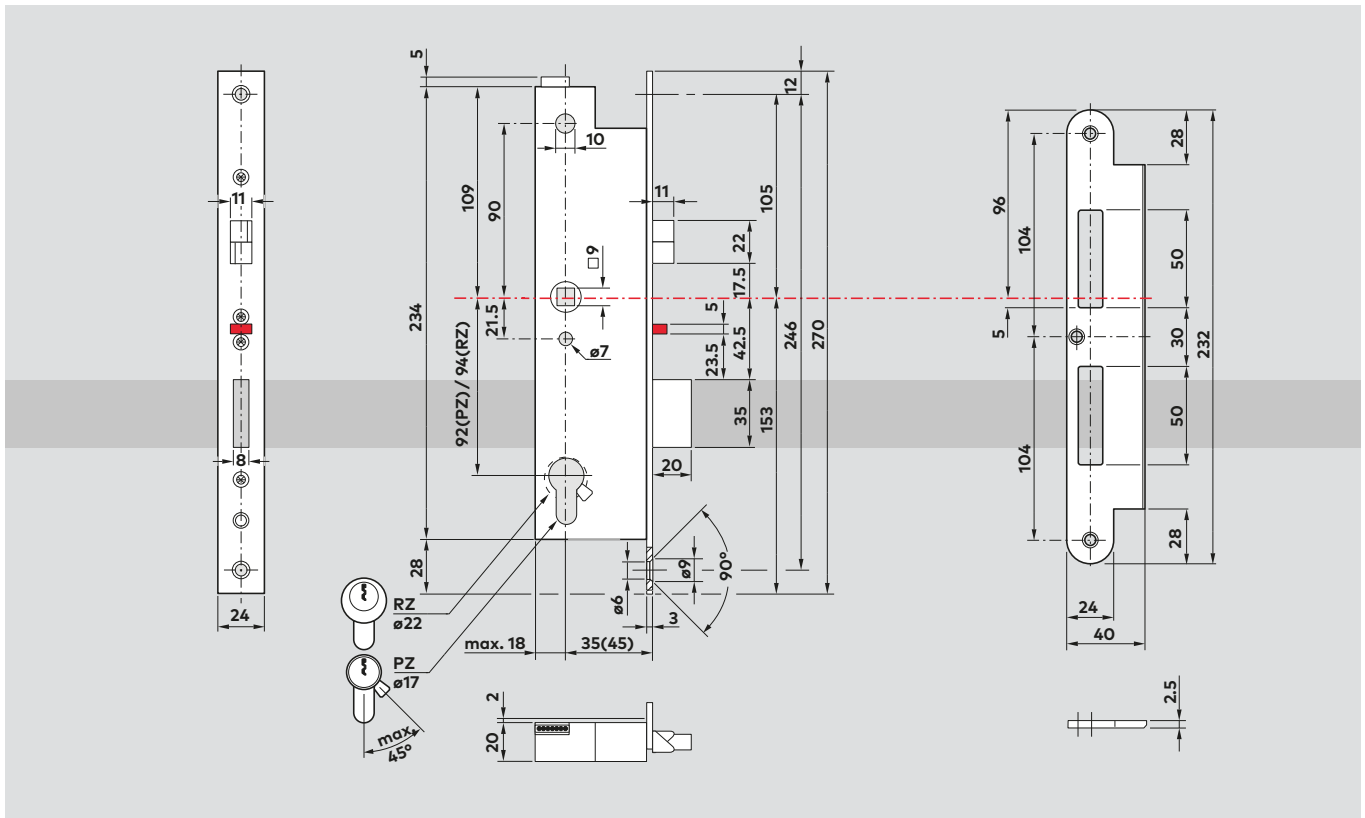

SVP 6000 für Profilrahmentüren

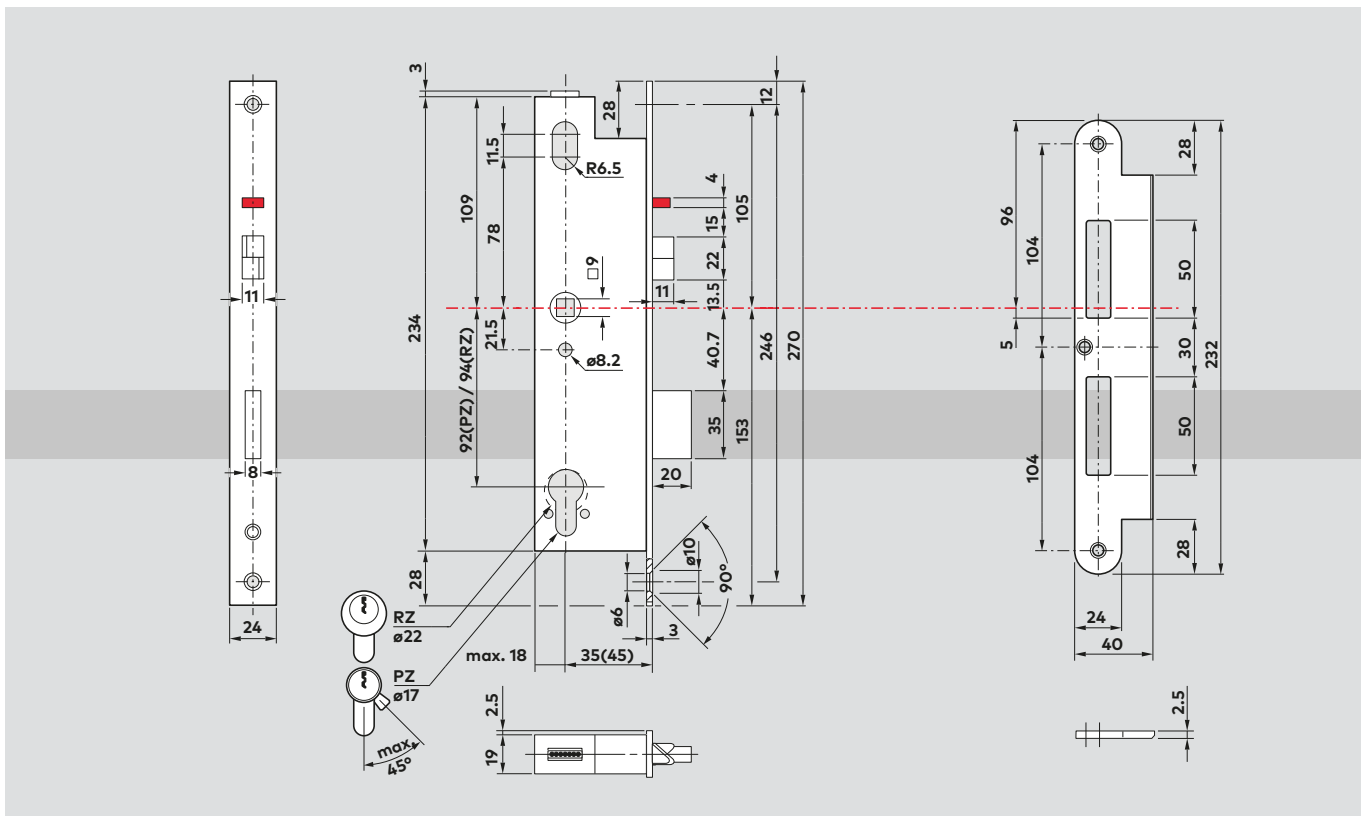

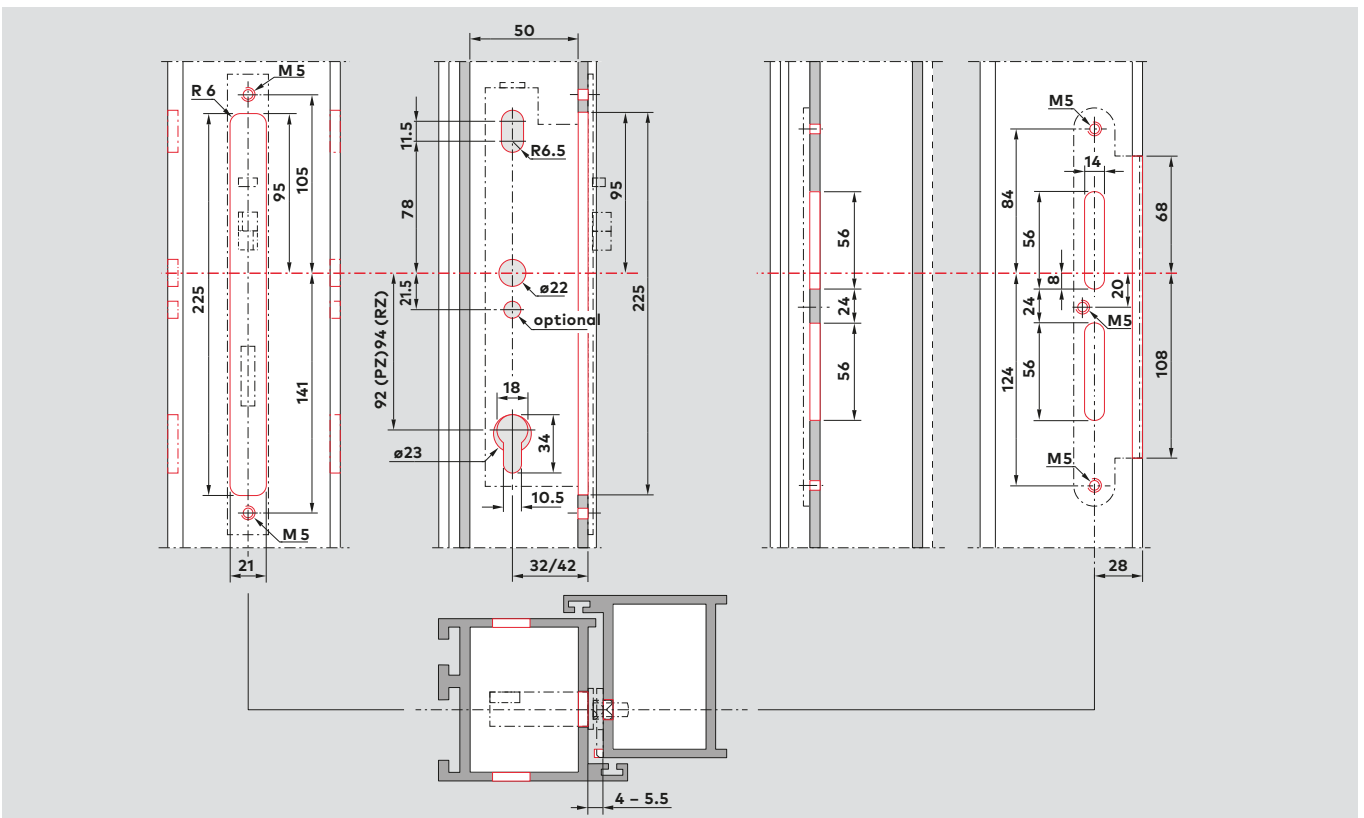
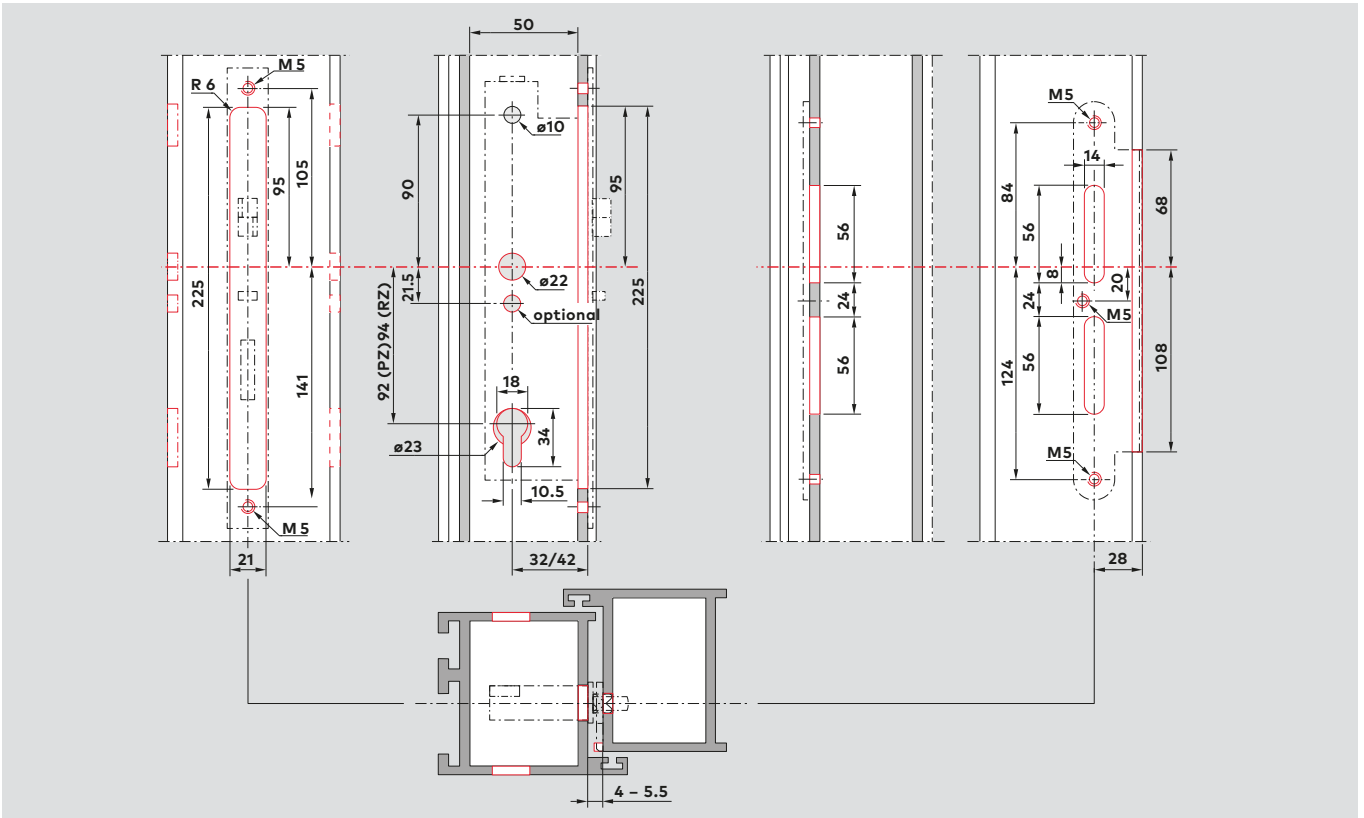

SVP 5000 – Selbstverriegelndes Panikschloss

SVP 5xxx

Selbstverriegelndes Panikschloss mit mechanischer Ablaufsicherung. Zweipunktverriegelung durch Federvorspannung nach Türschließung. Universal-Steuerfalle (24-mm-Stulp-Varianten DIN L/R verwendbar), Panikentriegelung über Drücker, Wechsel zur Entriegelung über Schlüssel von außen. Stahlriegel 20 mm ausschließend. 9 mm Vierkantnuss. Korrosionsgeschützter Schlosskasten in DIN-Abmessungen, Stulp und zum Lieferumfang gehörendes Schließblech aus Edelstahl. Zertifiziert nach EN 179, Vollblatt-Ausführungen zusätzlich nach EN 1125 zum Einsatz mit DORMA PHA Paniktürbeschlägen.

Ausführung

- PZ gelocht
- RZ gelocht
- Falztür
(Stulp 235 x 20 mm, Winkelschließblech)
- Stumpftür
(Stulp 235 x 24 mm, Lappenschließblech)
- Profilrahmentür
(Stulp 270 x 24 mm, Lappenschließblech)

Entfernung _____ mm

Dornmaß _____ mm

DIN _____

Weiteres Zubehör

siehe Seite 48–51

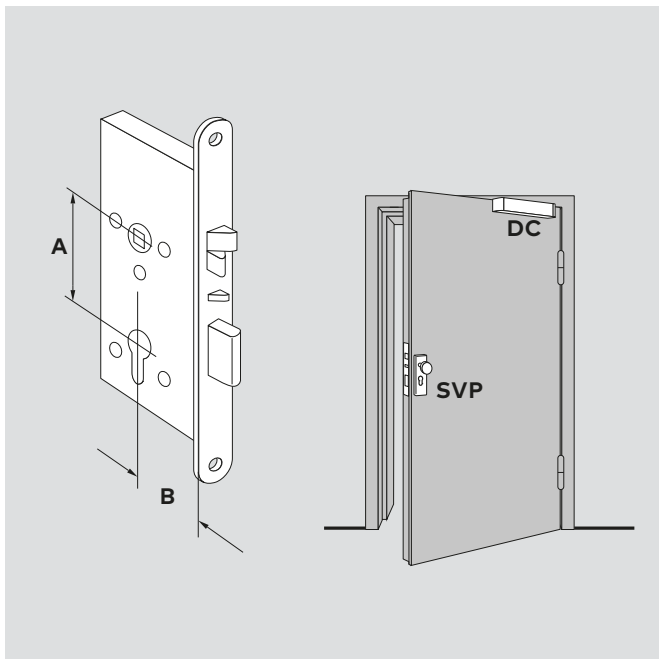

SVP 52xx/SVP 53xx

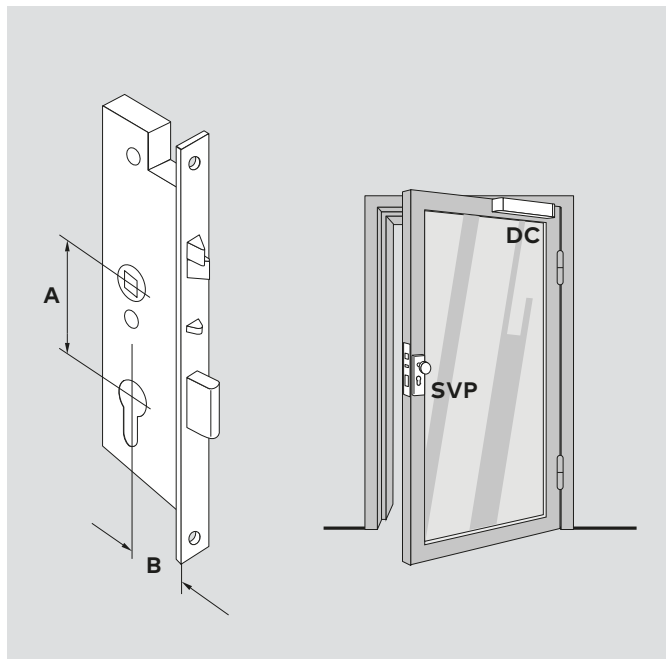

SVP 57xx/SVP 58xx

SVP 5xxx für Vollblatztüren						
Schließzylinder	Türart	Entfernung A	Dornmaß B	DIN	Typ	Bestell-Nr.
PZ	Falztür Stulp: 235 x 20	70	50	L	SVP 5241	70524100
				R	SVP 5242	70524200
		72	55	L	SVP 5251	70525100
				R	SVP 5252	70525200
		60	L	SVP 5261	70526100	
			R	SVP 5262	70526200	
	65	L	SVP 5271	70527100		
		R	SVP 5272	70527200		
	Stumpftür Stulp: 235 x 24	70	50	L/R	SVP 5247/5248	70524700
		72	55	L/R	SVP 5257/5258	70525700
		60	L/R	SVP 5267/5268	70526700	
		65	L/R	SVP 5277/5278	70527700	
RZ	Falztür Stulp: 235 x 20	74	60	L	SVP 5361	70536100
				R	SVP 5362	70536200
				65	L	SVP 5371
	Stumpftür Stulp: 235 x 24	74	60	L/R	SVP 5367/5368	70536700
				R	SVP 5372	70537200
				65	L/R	SVP 5377/5378

SVP 5xxx für Rohrrahmentüren						
Schließzylinder	Türart	Entfernung A	Dornmaß B	DIN	Typ	Bestell-Nr.
PZ	Profilrahmentür Stulp: 270 x 24	92	35	L/R	SVP 5719	15571920
				L/R	SVP 5739	15573920
RZ		94	35	L/R	SVP 5819	15581920
				L/R	SVP 5839	15583920

Alle Maßangaben in Millimeter (mm)

PZ Profilzylinder
RZ Rundzylinder
L DIN links
R DIN rechts

SVP 4000 – Selbstverriegelndes Panik-Schloss

SVP 4xxx **F**

Selbstverriegelndes Panik-Schloss, elektrisch überwacht, mit mechanischer Ablaufsicherung. Mit Rückmeldekontakten zur Detektion von „verriegelt“ (> 90%), „entriegelt“ (< 10% des Riegelweges), „Tür auf/zu“ über Steuerfalle sowie „Drückerbetätigung/Panikentriegelung“. Kontaktbelastbarkeit: 30 V DC, 100 mA.

Zweipunktverriegelung durch Federvorspannung nach Türschließung. Universal-Steuerfalle (24-mm-Stulp-Varianten DIN L/R verwendbar). Panikentriegelung über Drücker, Wechsel zur Entriegelung über Schlüssel von außen. Stahlriegel 20 mm ausschließend. 9 mm Vierkantnuss. Korrosionsgeschützter Schlosskasten in DIN-Abmessungen, Stulp und zum Lieferumfang gehörendes Schließblech aus Edelstahl. Zertifiziert nach EN 179, Vollblatt-Ausführungen zusätzlich nach EN 1125 zum Einsatz mit DORMA PHA Paniktürbeschlägen.

Ausführung

- PZ gelocht
- RZ gelocht
- Falztür
(Stulp 235 x 20 mm, Winkelschließblech)
- Stumpftür
(Stulp 235 x 24 mm, Lappenschließblech)
- Profilrahmentür
(Stulp 270 x 24 mm, Lappenschließblech)

Entfernung _____ mm

Dornmaß _____ mm

DIN _____

Erforderliches Zubehör

(gesondert zu bestellen):

- DORMA SVP-A Anschlusskabel
- DORMA KÜ/KS
Kabelübergang/Kabelspirale

Weiteres Zubehör

siehe Seite 48–51

Auswertung von Rückmeldungen bauseits
(z.B. in Verbindung mit DORMA TMS)

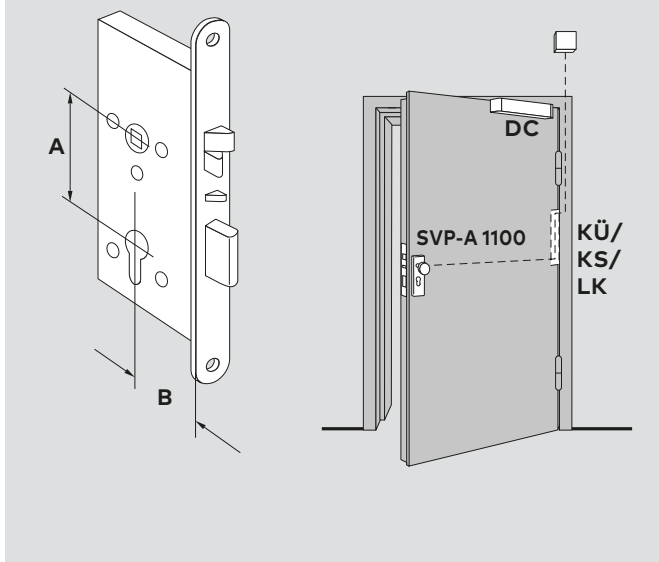

SVP 42xx/SVP 43xx

Auswertung von Rückmeldungen bauseits
(z.B. in Verbindung mit DORMA TMS)

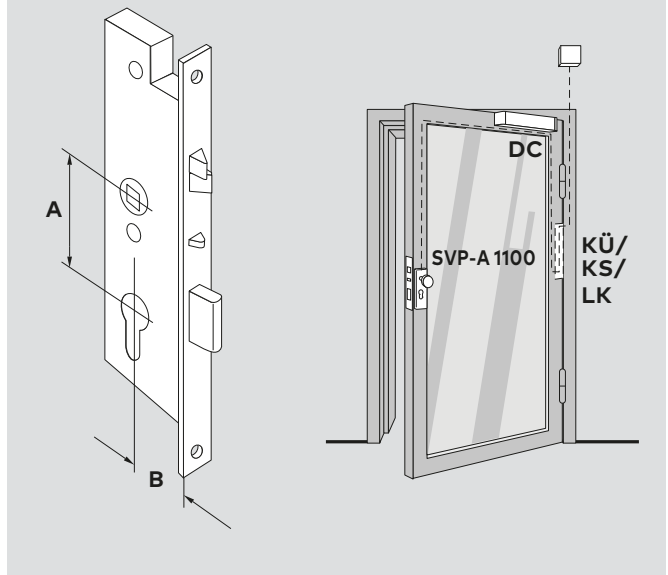

SVP 47xx/SVP 48xx

SVP 4xxx für Vollblatztüren

Schließzylinder	Türart	Entfernung A	Dornmaß B	DIN	Typ	Bestell-Nr.
PZ	Falztür Stulp: 235 x 20	70	50	L	SVP 4241	70424100
				R	SVP 4242	70424200
		72	55	L	SVP 4251	70425100
				R	SVP 4252	70425200
		60	60	L	SVP 4261	70426100
				R	SVP 4262	70426200
	65	65	L	SVP 4271	70427100	
			R	SVP 4272	70427200	
	Stumpftür Stulp: 235 x 24	70	50	L/R	SVP 4247/4248	70424700
				L/R	SVP 4257/4258	70425700
		60	60	L/R	SVP 4267/4268	70426700
				L/R	SVP 4277/4278	70427700
65		65	L/R	SVP 4277/4278	70427700	
			L/R	SVP 4277/4278	70427700	
RZ	Falztür Stulp: 235 x 20	74	60	L	SVP 4361	70436100
				R	SVP 4362	70436200
				L	SVP 4371	70437100
				R	SVP 4372	70437200
				L/R	SVP 4367/4368	70436700
	Stumpftür Stulp: 235 x 24	74	60	L/R	SVP 4367/4368	70436700
				L/R	SVP 4377/4378	70437700
				L/R	SVP 4377/4378	70437700
				L/R	SVP 4377/4378	70437700
				L/R	SVP 4377/4378	70437700

SVP 4xxx für Rohrrahmentüren

Schließzylinder	Türart	Entfernung A	Dornmaß B	DIN	Typ	Bestell-Nr.
PZ	Profilrahmentür Stulp: 270 x 24	92	35	L/R	SVP 4719	15471920
				L/R	SVP 4739	15473920
RZ		94	35	L/R	SVP 4819	15481920
				L/R	SVP 4839	15483920

Alle Maßangaben in Millimeter (mm)

PZ Profilzylinder
RZ Rundzylinder
L DIN links
R DIN rechts

Kabelbelegung

SVP-A Kabelfarben	SVP 4xxx für Rohrrahmentüren Funktion	SVP 4xxx für Vollblatztüren Funktion
sw = schwarz	Frei	Frei
br = braun	„Steuerfalle ein“, NC	„Steuerfalle ein“, NC
rs/gr = rosa/grau	„SVP entriegelt“, NO	„SVP entriegelt“, NO
rt = rot	Frei	Frei
ws = weiß	Frei	Frei
ge = gelb	„SVP entriegelt“ und „Steuerfalle ein“, C	„SVP entriegelt“ und „Steuerfalle ein“ und Zylinderkontakt, C
gn = grün	Frei	Zylinderkontakt, NO
gr = grau	Sabotagelinie	Sabotagelinie
rs = rosa	Sabotagelinie	Sabotagelinie
rt/bl = rot/blau	„SVP verriegelt“, NC	„SVP verriegelt“, NC
bl = blau	„Drücker betätigt“, NO	„Drücker betätigt“, NO
vi = violett	„SVP verriegelt“ und „Drücker betätigt“, C	„SVP verriegelt“ und „Drücker betätigt“, C

SVP 6000 – Selbstverriegelndes Panik-Schloss

SVP 6xxx

Selbstverriegelndes Panik-Schloss, Ausführungen für Rohrrahmen (67xx/68xx) oder Vollblattdüren (62xx/63xx), elektrisch überwacht, mit geteilter Drückernuss, elektrisch angesteuertem Außendrücker und mechanischer Ablaufsicherung. Rückmeldekontakte zur Detektion von „verriegelt“ (> 90%), „entriegelt“ (< 10% des Riegelweges), „Tür auf/zu“ über Steuerfalle sowie „Drückerbetätigung/Panikentriegelung und Zylinderkontakt“. Außendrücker in stromlosem Zustand ausgekuppelt (Arbeitsstrom) bzw. eingekuppelt (Ruhestrom). Über Ansteuerung der Magnetspule (z.B. durch Zutrittskontrollsystem) wird der Außendrücker ein- bzw. ausgekuppelt. Drücker in Fluchrichtung ist immer eingekuppelt. Die Ansteuerung des Außendrückers wird über GND-Kontakt mittels potenzialfreien Schließers (Arbeitsstrom) bzw. Öffners (Ruhestrom) erzeugt. Dauerauf (permanente Einkuppelung des Außendrückers, z.B. für Tagesbetrieb) möglich. Zweipunktverriegelung durch Federvorspannung nach Türschließung. Universal-Steuerfalle

(24-mm-Stulp-Varianten DIN L/R verwendbar). Entriegelung von außen über Schlüssel oder einkuppelbaren Außendrücker. Stahlriegel 20 mm ausschließend. Geteilte 9 mm Vierkantnuss. Korrosionsgeschützter Schlosskasten in DIN-Abmessungen, Stulp und zum Lieferumfang gehörendes Schließblech aus Edelstahl. Stromaufnahme: max. 0,4 A, Kontaktbelastbarkeit: max. 30 V DC, 100 mA.

SVP 67xx/68xx

SVP 6000 Ausführung für Rohrrahmenüren. Arbeitsstrom- oder Ruhestromausführung. Anschluss an: 12 V DC bzw. 24 V DC, stabilisiert. Zertifiziert nach EN 179.

SVP 62xx/63xx

SVP 6000 Ausführung für Vollblattdüren. Arbeits- oder Ruhestrombetrieb universell am Schloss einstellbar. Anschluss universell an 12 V DC/24 V DC (stabilisiert) ohne vorherige Umstellung. Panikseite durch autorisiertes Personal mit Spezialwerkzeug umstellbar. Zertifiziert nach EN 179 und EN 1125 zum Einsatz mit DORMA PHA Paniktürbeschlägen.

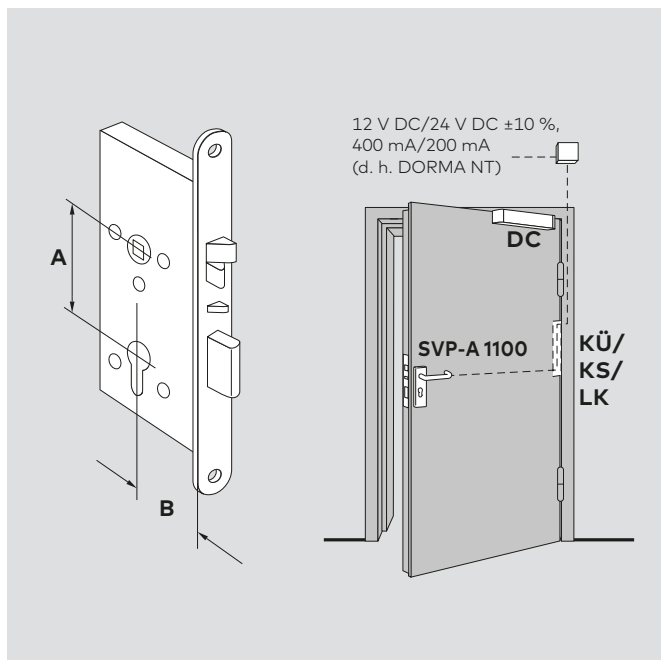

SVP 62xx/SVP 63xx

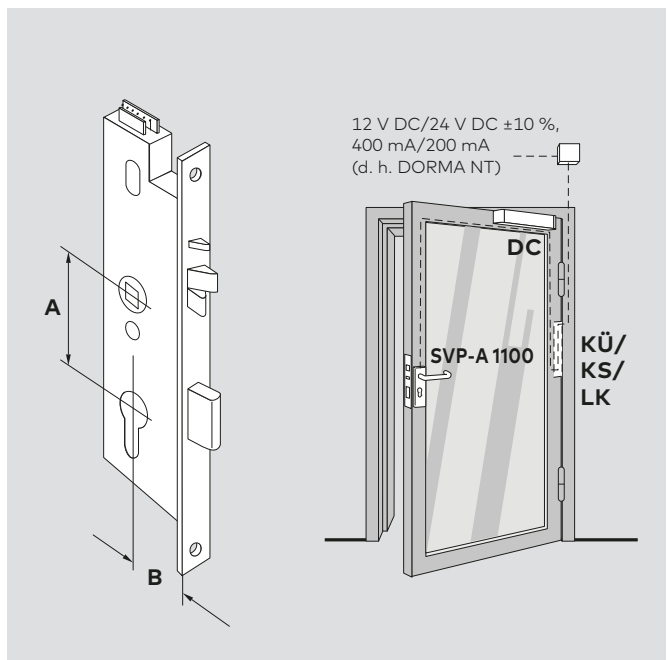

SVP 67xx/SVP 68xx

Ausführung

- PZ gelocht
- RZ gelocht
- Falztür (Stulp 235 x 20 mm, Winkelschließblech)
- Stumpftür (Stulp 235 x 24 mm, Lappenschließblech)
- Profilrahmentür (Stulp 270 x 24 mm, Lappenschließblech)
- Entfernung _____ mm
- Dornmaß _____ mm
- Öffnungsrichtung _____
- DIN _____
- Ruhestrom
 - 12 V
 - 24 V
- Arbeitsstrom
 - 12 V
 - 24 V

Erforderliches Zubehör

- (gesondert zu bestellen):
- DORMA SVP-A Anschlusskabel
 - DORMA KÜ/KS Kabelübergang/Kabelspirale
 - DORMA NT Netzteil

Weiteres Zubehör

siehe Seite 48–51

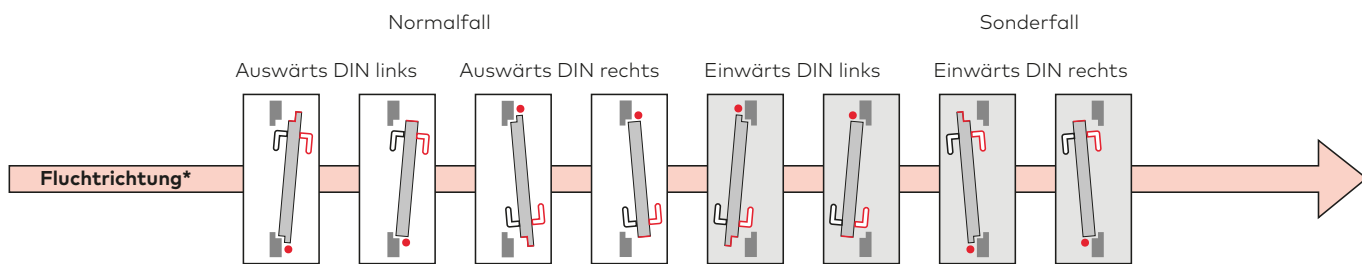

Drücker permanent eingekuppelt in Fluchrichtung
 Drücker entgegen Fluchrichtung elektrisch inkuppelbar
 * In Fluchrichtung immer zu öffnen

Kabelbelegung

SVP-A Kabelfarben	SVP 6xxx Funktion
sw = schwarz	GND
br = braun	„Steuerfalle ein“, NC
rs/gr = rosa/grau	„SVP entriegelt“, NO
rt = rot	Drücker inkuppeln über GND Kontakt Arbeitsstrom = NO/Ruhestrom = NC
ws = weiß	+12 V DC oder +24 V DC (stabilisiert)
ge = gelb	„SVP entriegelt“ und „Steuerfalle ein“, C
gn = grün	Frei
gr = grau	Sabotagelinie
rs = rosa	Sabotagelinie
rt/bl = rot/blau	„SVP verriegelt“, NC
bl = blau	„Drücker betätigt“, NO
vi = violett	„SVP verriegelt“ und „Drücker betätigt“, C

SVP 6000 – Selbstverriegelndes Panik-Schaltchloss

SVP 6xxx für Vollblatttüren								
Schließzylinder	Türart	Entfernung A	Dornmaß B	Eröffnung	DIN	Typ	Bestell-Nr.	
PZ	Falztür Stulp: 235 x 20	70	50	Auswärts	L	SVP6241	70624100	
					R	SVP6242	70624200	
				Einwärts	L	SVP6243	70624300	
					R	SVP6244	70624400	
		72	55	Auswärts	L	SVP6251	70625100	
				R	SVP6252	70625200		
			Einwärts	L	SVP6253	70625300		
				R	SVP6254	70625400		
		60	Auswärts	L	SVP6261	70626100		
				R	SVP6262	70626200		
			Einwärts	L	SVP6263	70626300		
				R	SVP6264	70626400		
	65	Auswärts	L	SVP6271	70627100			
			R	SVP6272	70627200			
		Einwärts	L	SVP6273	70627300			
			R	SVP6274	70627400			
	Stumpftür Stulp: 235 x 24	70	50	Auswärts/einwärts	L/R	SVP6247	70624700	
				Einwärts/auswärts	L/R	SVP6248	70624800	
		72	55	Auswärts/einwärts	L/R	SVP6257	70625700	
				Einwärts/auswärts	L/R	SVP6258	70625800	
60		Auswärts/einwärts	L/R	SVP6267	70626700			
			Einwärts/auswärts	L/R	SVP6268	70626800		
65		Auswärts/einwärts	L/R	SVP6277	70627700			
			Einwärts/auswärts	L/R	SVP6278	70627800		
RZ	Falztür Stulp: 235 x 20	74	60	Auswärts	L	SVP6361	70636100	
					R	SVP6362	70636200	
				Einwärts	L	SVP6363	70636300	
					R	SVP6364	70636400	
				65	Auswärts	L	SVP6371	70637100
						R	SVP6372	70637200
		Einwärts	L	SVP6373	70637300			
			R	SVP6374	70637400			
		Stumpftür Stulp: 235 x 24	60	Auswärts/einwärts	L/R	SVP6367	70636700	
					Einwärts/auswärts	L/R	SVP6368	70636800
			65	Auswärts/einwärts	L/R	SVP6377	70637700	
					Einwärts/auswärts	L/R	SVP6378	70637800

Alle Ausführungen für 12 V/24 V DC
Arbeitsstrom/Ruhestrom

SVP 6xxx für Rohrrahmentüren								
Schließzylinder	Türart	Entfernung A	Dornmaß B	Eröffnung	DIN	Typ	Bestell-Nr.	
PZ	Profilrahmentür Stulp: 270 x 24	92	35	Einwärts	L	SVP6710	156710xx	
				Auswärts	R	SVP6710		
			Einwärts	R	SVP6719	156719xx		
			Auswärts	L	SVP6719			
			45	Einwärts	L	SVP6730	156730xx	
				Auswärts	R	SVP6730		
		94	35	45	Einwärts	R	SVP6739	156739xx
					Auswärts	L	SVP6739	
				45	Einwärts	L	SVP6810	156810xx
					Auswärts	R	SVP6810	
					Einwärts	R	SVP6819	156819xx
					Auswärts	L	SVP6819	
45	Einwärts	L	SVP6830	156830xx				
	Auswärts	R	SVP6830					
	Einwärts	R	SVP6939	156839xx				
	Auswärts	L	SVP6939					

Hinweis:

Bei der Variante mit 24 mm Stulp sind die Schlösser für DIN links einwärts/DIN rechts auswärts bzw. DIN rechts einwärts/DIN links auswärts identisch.

Alle Maßangaben in Millimeter (mm)

PZ Profilzylinder
RZ Rundzylinder
L DIN links
R DIN rechts

xx
00 = Arbeitsstromausführung 12 V DC
01 = Arbeitsstromausführung 24 V DC
50 = Ruhestromausführung 12 V DC
51 = Ruhestromausführung 24 V DC

SVZ 6000 – Selbstverriegelndes Zutrittskontrollschloss

SVZ 6xxx **F**

Selbstverriegelndes Zutrittskontrollschloss, elektrisch überwacht, mit einteiliger Drückerruss, elektrisch angesteuertem Außen drücker in Arbeitsstrom- oder Ruhestromausführung und mechanischer Ablaufsicherung.

Mit Überwachungskontakten zur Detektion von „verriegelt“ (> 90% des Riegelweges), „entriegelt“ (< 10% des Riegelweges), „Tür auf/zu“ über Steuerfalle sowie „Drückerbetätigung/Zylinderkontakt“. Die Türdrücker sind in stromlosem Zustand ausgekuppelt (Arbeitsstrom) bzw. eingekuppelt (Ruhestrom). Über die Ansteuerung der Magnetspule im Schloss (z. B. durch ein Zutrittskontrollsystem) werden die Türdrücker eingekuppelt bzw. ausgekuppelt. Die Ansteuerung der Türdrücker wird über einen GND-Kontakt mittels potenzialfreien Schließers (Arbeitsstrom) bzw. Öffners (Ruhestrom) erzeugt. DAUERAUF (permanente Einkupplung des Türdrückers, z. B. für Tagesbetrieb) ist möglich. Anschluss an: 12 V DC oder 24 V DC, stabilisiert, Stromaufnahme: max. 0,4 A, Kontaktbelastbarkeit: max. 30 V DC, 100 mA. Zweipunktverriegelung durch Federvorspannung bei Türschließung. Universal-Steuerfalle (24 mm Stulp-Varianten DIN links/rechts verwendbar). Entriegelung über Schlüssel oder einkuppelbaren Drücker. Stahlriegel 20 mm ausschließend. Geteilte 9 mm Vierkantnuss.

Korrosionsgeschützter Schlosskasten in DIN-Abmessungen, Stulp und zum Lieferumfang gehörendes Schließblech aus Edelstahl.

Ausführung

- PZ gelocht
 - RZ gelocht
 - Falztür (Stulp 235 x 20 mm, Winkelschließblech)
 - Stumpftür (Stulp 235 x 24 mm, Lappenschließblech)
 - Profilrahmentür (Stulp 270 x 24 mm, Lappenschließblech)
- Entfernung _____ mm
Dornmaß _____ mm
Öffnungsrichtung _____
DIN _____
- Ruhestrom (12 V
 (24 V
 - Arbeitsstrom (12 V
 (24 V

Erforderliches Zubehör

(gesondert zu bestellen):

- DORMA SVP-A Anschlusskabel
- DORMA KÜ/KS
Kabelübergang/Kabelspirale
- DORMA NT Netzteil

Weiteres Zubehör

siehe Seite 48–51

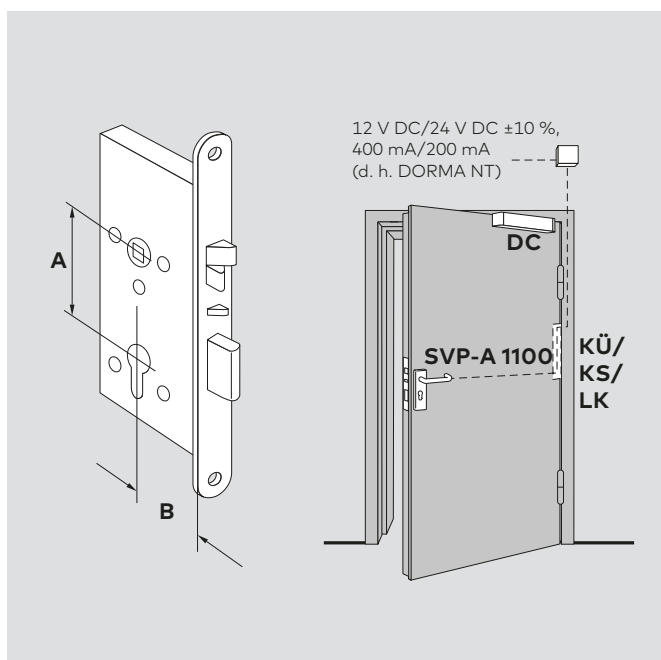

SVZ 62xx/SVZ 63xx

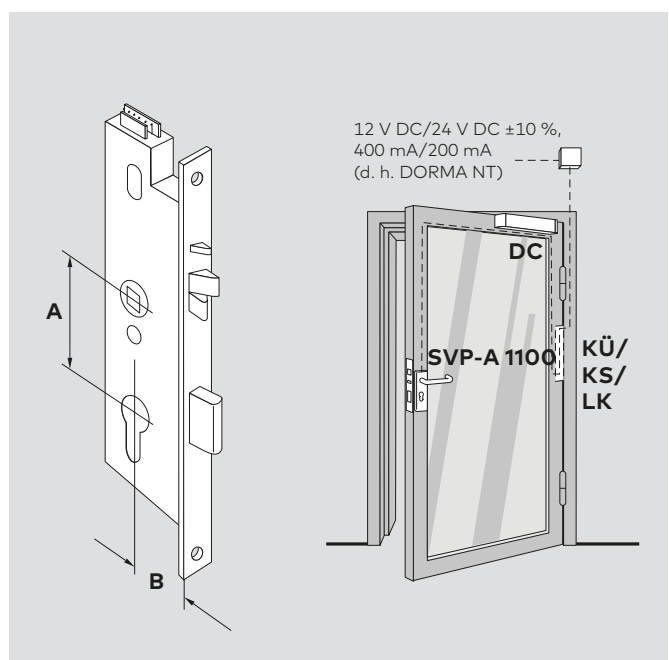

SVZ 67xx/SVZ 68xx

KÜ Kabelübergang **KS** Kabelspirale **NT** Netzteil **LK** lösbarer Kabelübergang

SVZ 6xxx für Vollblattdüren

Schließzylinder	Türart	Entfernung A	Dornmaß B	DIN	Typ	Bestell-Nr.
PZ	Falztür Stulp: 235 x 20	70	50	L	SVZ6241	70624110
				R	SVZ6242	70624210
		72	55	L	SVZ6251	70625110
				R	SVZ6252	70625210
			60	L	SVZ6261	70626110
				R	SVZ6262	70626210
		65	L	SVZ6271	70627110	
			R	SVZ6272	70627210	
	Stumpftür Stulp: 235 x 24	70	50	L/R	SVZ6247/6248	70624810
				L/R	SVZ6257/6258	70625810
		60	L/R	SVZ6267/6268	70626810	
			L/R	SVZ6277/6278	70627810	
		74	60	L	SVZ6361	70636110
				R	SVZ6362	70636210
Stumpftür Stulp: 235 x 24	65	L	SVZ6371	70637110		
		R	SVZ6372	70637210		
	60	L/R	SVZ6367/6368	70636810		
		L/R	SVZ6377/6378	70637810		

Alle Ausführungen für +12 V/24 V DC
Arbeitsstrom/Ruhestrom

SVZ 6xxx für Rohrrahmentüren

Schließzylinder	Türart	Entfernung A	Dornmaß B	DIN	Typ	Bestell-Nr.
PZ	Profilrahmentür Stulp: 270 x 24	94	35	L/R	SVZ6719	156719xx
				L/R	SVZ6739	156739xx
RZ		94	35	L/R	SVZ6819	156819xx
				L/R	SVZ6839	156839xx

Alle Maßangaben in Millimeter (mm)

PZ Profilzylinder
RZ Rundzylinder
L DIN links
R DIN rechts

xx

10 = Arbeitsstromausführung 12 V DC
11 = Arbeitsstromausführung 24 V DC
60 = Ruhestromausführung 12 V DC
61 = Ruhestromausführung 24 V DC

Kabelbelegung

SVP-A Kabelfarben

SVZ 6xxx Funktion

sw = schwarz	GND
br = braun	„Steuerfalle ein“, NC
rs/gr = rosa/grau	„SVP entriegelt“, NO
rt = rot	Drücker einkuppeln über GND Kontakt Arbeitsstrom = NO/Ruhestrom = NC
ws = weiß	+12 V DC oder +24 V DC (stabilisiert)
ge = gelb	„SVP entriegelt“ und „Steuerfalle ein“, C
gn = grün	Frei
gr = grau	Sabotagelinie
rs = rosa	Sabotagelinie
rt/bl = rot/blau	„SVP verriegelt“, NC
bl = blau	„Drücker betätigt“, NO
vi = violett	„SVP verriegelt“ und „Drücker betätigt“, C

SVP 2000/2000 DCW® – Selbstverriegelndes Panik-Motorschloss

SVP 2xxx SVP 2xxx DCW®

Selbstverriegelndes Panik-Motorschloss mit mechanischer und elektrischer Ablaufsicherung zum Betrieb über externe Motorschloss-Steuerung dormakaba SVP-S 2x (Rohrrahmen-Ausführung) bzw. SVP-S 4x (Vollblatt-Ausführung). Mit Rückmeldekontakten zur Detektion von „verriegelt“ (> 90%), „entriegelt“ (< 10% des Riegelweges), Zylinderkontakt (SVP 2000 DCW®) „Tür auf/zu“ über Steuerfalle sowie „Drückerbetätigung/Panikentriegelung“. Zweipunktverriegelung durch Federvorspannung nach Türschließung. Universal-Steuerfalle (24-mm-Stulp-Varianten DIN L/R verwendbar). Panikentriegelung über Drücker, Wechsel zur Entriegelung über Schlüssel von außen. Stahlriegel 20 mm ausschließend, 9 mm Vierkantnuss. Korrosionsgeschützter Schlosskasten in DIN-Abmessungen, Stulp und zum Lieferumfang gehörendes Schließblech aus Edelstahl. Zertifiziert nach EN 179, Vollblatt-Ausführung zusätzlich nach EN 1125. Vollblatt-Ausführungen SVP 2000 DCW® mit integrierter Bus-Schnittstelle auch für Direktanschluss an TMS oder ED (volle Funktionalität ohne separate Steuerung) geeignet.

Stand-alone Lösung mit Basisfunktionen (auf/zu) des SVP 2xxx DCW® mit Ablaufsicherung auch ohne Steuerung möglich.

Ausführung

- PZ gelocht
- RZ gelocht
- Falztür
(Stulp 235 x 20 mm, Winkelschließblech)
- Stumpftür
(Stulp 235 x 24 mm, Lappenschließblech)
- Profilrahmentür
(Stulp 270 x 24 mm, Lappenschließblech)

Entfernung _____ mm

Dornmaß _____ mm

DIN _____

Erforderliches Zubehör

(gesondert zu bestellen):

- DORMA SVP-S2x / S4x
Motorschloss-Steuerung
- DORMA SVP-A
Anschlusskabel
- DORMA KÜ/KS
Kabelübergang/Kabelspirale
- DORMA TK
Reed-Türkontakt
- DORMA SVP-PR DCW®
bei Brandschutztüren

Weiteres Zubehör

siehe Seite 48–51

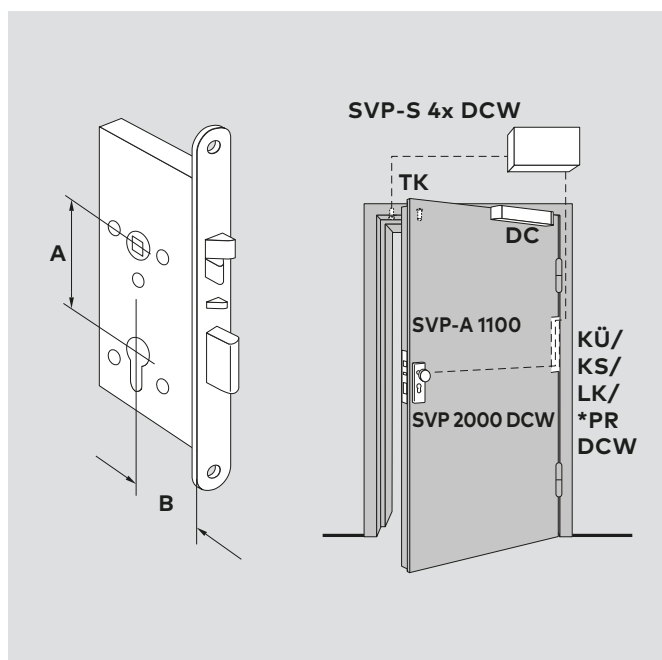

SVP 22xx/SVP 23xx

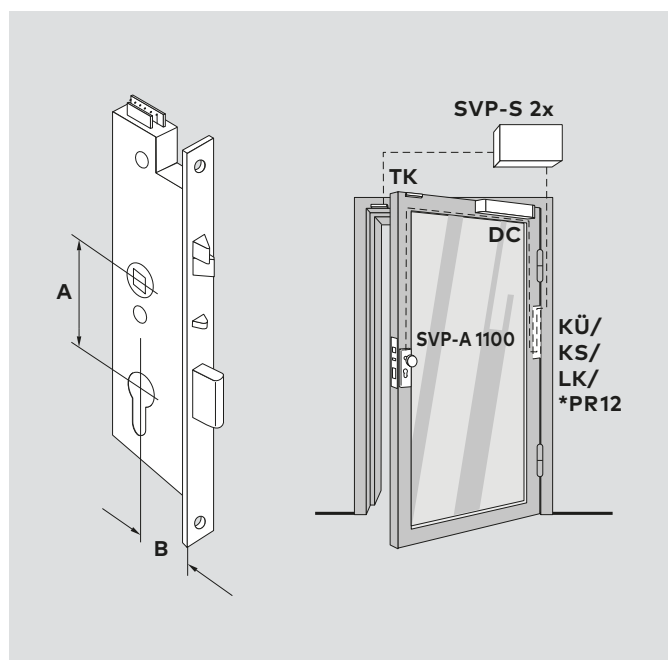

SVP 27xx/SVP 28xx

KÜ Kabelübergang **KS** Kabelspirale **LK** lösbarer Kabelübergang **PR** Power Reserve Modul *Bei Feuer- und Rauchschutztüren

SVP 2xxx DCW® für Vollblattdüren							
Schließzylinder	Türart	Entfernung A	Dornmaß B	DIN	Typ	Bestell-Nr.	
PZ	Falztür Stulp: 235 x 20	72	55	L	SVP 2251	70225100	
				R	SVP 2252	70225200	
			60	L	SVP 2261	70226100	
				R	SVP 2262	70226200	
			65	L	SVP 2271	70227100	
				R	SVP 2272	70227200	
	Stumpftür Stulp: 235 x 24	72	55	L/R	SVP 2257/2258	70225700	
			60	L/R	SVP 2267/2268	70226700	
			65	L/R	SVP 2277/2278	70227700	
RZ	Falztür Stulp: 235 x 20	74	60	L	SVP 2361	70236100	
				R	SVP 2362	70236200	
			65	L	SVP 2371	70237100	
				R	SVP 2372	70237200	
	Stumpftür Stulp: 235 x 24	74	60	L/R	SVP 2367/2368	70236700	
			65	L/R	SVP 2377/2378	70237700	

SVP 2xxx für Profilrahmentüren						
Schließzylinder	Türart	Entfernung A	Dornmaß B	DIN	Typ	Bestell-Nr.
PZ	Profilrahmentür Stulp: 270 x 24	92	35	L/R	SVP 2719	15271900
			45	L/R	SVP 2739	15273900
RZ		94	35	L/R	SVP 2819	15281900
			45	L/R	SVP 2839	15283900

Alle Maßangaben in Millimeter (mm)

PZ Profilzylinder

RZ Rundzylinder

L DIN links

R DIN rechts

SVP 7000 Air – Das batteriebetriebene selbstverriegelnde Panikschloss

SVP 7xxx Air

Selbstverriegelndes Panik-Schloss für Vollblattdüren, batteriebetrieben, mit geteilter Drückernuss, elektrisch ansteuerbarer Außendrücker. Arbeitsstrom. Über die Übergabebox SVP-S AIR (eingebunden in vorhandenem Zutrittskontrollsystem) oder den SVP-AIR Handsender ist der Außendrücker ein- bzw. auskuppelbar. Drücker in Fluchrichtung ist immer eingekuppelt. Keine Verkabelung der Tür notwendig. Kurzzeitanriegelung oder Dauerauf (permanente Einkuppelung des Außendrückers) möglich. Programmierung von bis zu 99 Berechtigungen und Batteriewechsel ohne Ausbau des Schlosses, gesichert über den Schließzylinder. Stahlriegel 20 mm ausschließend; 9 mm geteilte Vierkantnuss. Korrosionsgeschützter Schlosskasten in DIN-Abmessungen, Stulp und zum Lieferumfang gehörendes Schließblech aus Edelstahl. Zertifiziert gem. EN 179, EN 1125

Ausführung

- PZ gelocht
- RZ gelocht
- Falztür
(Stulp 235 x 20 mm, Winkelschließblech)
- Stumpftür
(Stulp 235 x 24 mm, Lappenschließblech)

Entfernung _____ mm

Dornmaß _____ mm

DIN _____

Optionales Zubehör

(gesondert zu bestellen):

- SVP-S Air universelle Übergabebox
- SVP Transmitter Handsender

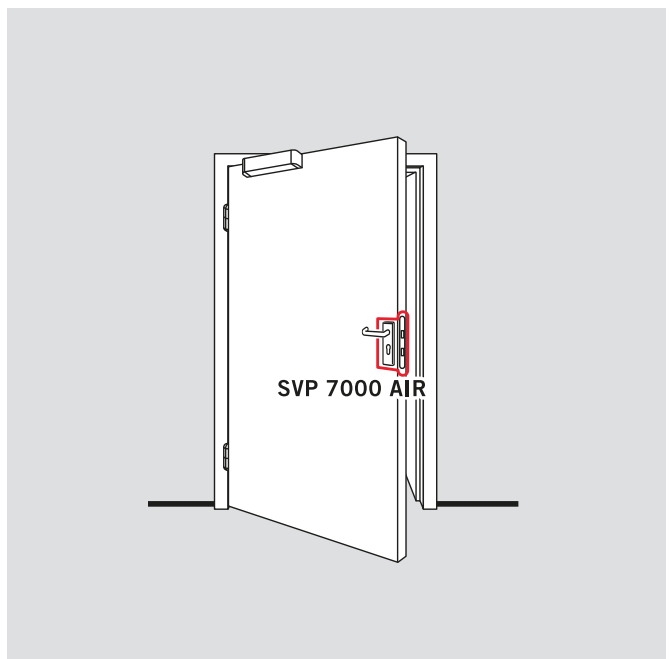
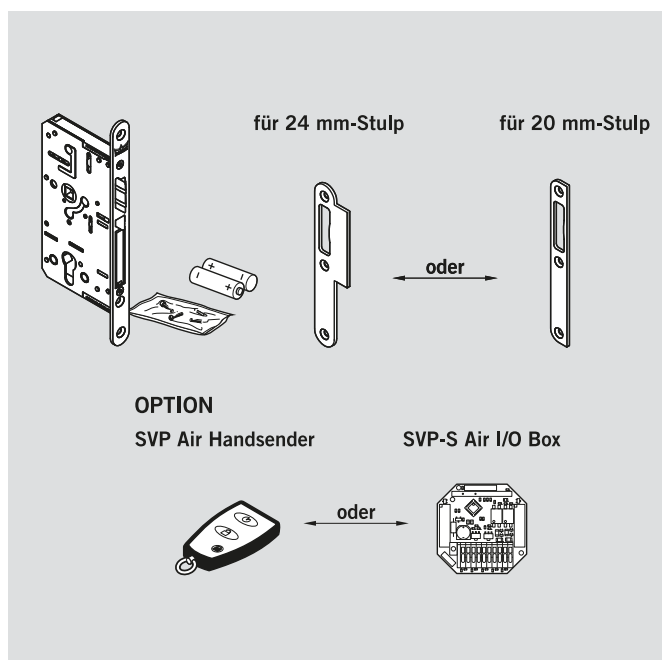

SVP 7xxx Air

KÜ Kabelübergang **KS** Kabelspirale

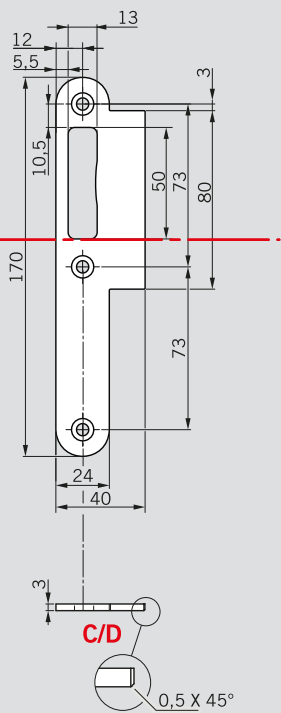
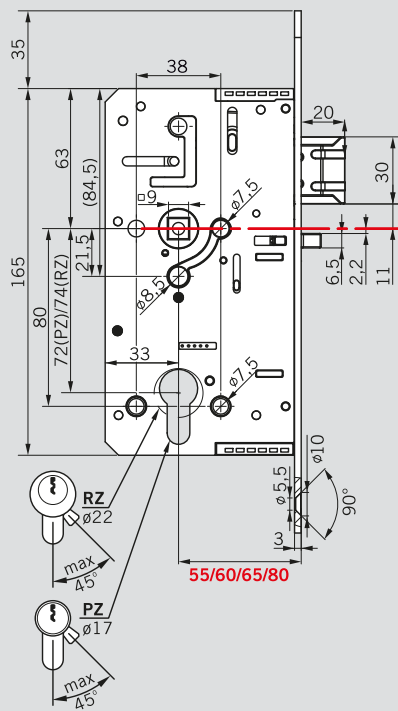
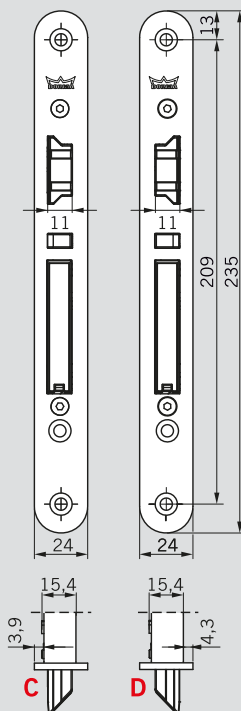
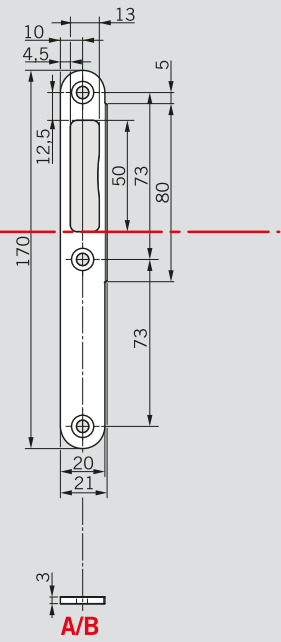
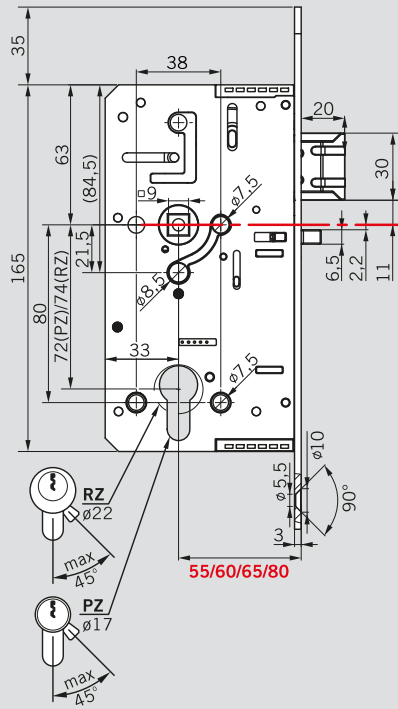
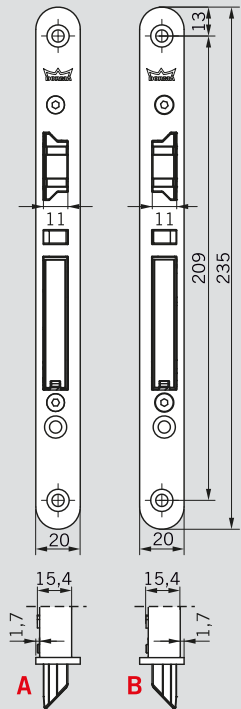
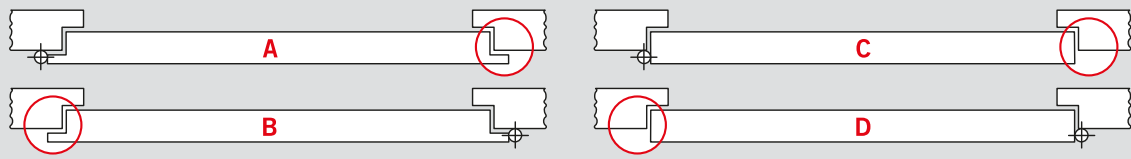

SVP 7000 Air für Vollblatztüren							
Schließzylinder	Türart	Entfernung A	Dornmaß B	DIN	Typ	Anschlag- seite	Bestell-Nr.
PZ	Falztür Stulp: 235 x 20	72	55	L	SVP7251 Air	ausw. öff.	70725100
				R	SVP7252 Air	ausw. öff.	70725200
				L	SVP7253 Air	einw. öff.	70725300
				R	SVP7254 Air	einw. öff.	70725400
	60	L	SVP7261 Air	ausw. öff.	70726100		
		R	SVP7262 Air	ausw. öff.	70726200		
		L	SVP7263 Air	einw. öff.	70726300		
		R	SVP7264 Air	einw. öff.	70626400		
	65	L	SVP7271 Air	ausw. öff.	70727100		
		R	SVP7272 Air	ausw. öff.	70727200		
		L	SVP7273 Air	einw. öff.	70727300		
		R	SVP7274 Air	einw. öff.	70727400		
	80	L	SVP7281 Air	ausw. öff.	70728100		
		R	SVP7282 Air	ausw. öff.	70728200		
		L	SVP7283 Air	einw. öff.	70728300		
		R	SVP7284 Air	einw. öff.	70728400		
	Stumpftür Stulp: 235 x 24	55	L	SVP7255 Air	einw. öff.	70725500	
			R	SVP7256 Air	einw. öff.	70725600	
			L	SVP7257 Air	ausw. öff.	70725700	
			R	SVP7258 Air	ausw. öff.	70725800	
60		L	SVP7265 Air	einw. öff.	70726500		
		R	SVP7266 Air	einw. öff.	70726600		
		L	SVP7267 Air	ausw. öff.	70726700		
		R	SVP7268 Air	ausw. öff.	70726800		
65		L	SVP7275 Air	einw. öff.	70727500		
		R	SVP7276 Air	einw. öff.	70727600		
		L	SVP7277 Air	ausw. öff.	70727700		
		R	SVP7278 Air	ausw. öff.	70727800		
80		L	SVP7285 Air	einw. öff.	70728500		
		R	SVP7286 Air	einw. öff.	70728600		
		L	SVP7287 Air	ausw. öff.	70728800		
		R	SVP7288 Air	ausw. öff.	70728800		

SVP 7000 Air für Vollblattdüren

Schließzylinder	Türart	Entfernung A	Dornmaß B	DIN	Typ	Anschlag- seite	Bestell-Nr.	
RZ	Falztür Stulp: 235 x 20	74	60	L	SVP7361 Air	ausw. öff.	70736100	
				R	SVP7362 Air	ausw. öff.	70736200	
				L	SVP7363 Air	einw. öff.	70736300	
				R	SVP7364 Air	einw. öff.	70736400	
			65	L	SVP7371 Air	ausw. öff.	70737100	
				R	SVP7372 Air	ausw. öff.	70737200	
				L	SVP7373 Air	einw. öff.	70737300	
				R	SVP7374 Air	einw. öff.	70737400	
	80	L	SVP7381 Air	ausw. öff.	70738100			
		R	SVP7382 Air	ausw. öff.	70738200			
		L	SVP7383 Air	einw. öff.	70738300			
		R	SVP7384 Air	einw. öff.	70738400			
	Stumpftür Stulp: 235 x 24			60	L	SVP7365 Air	einw. öff.	70736500
					R	SVP7366 Air	einw. öff.	70736600
					L	SVP7367 Air	ausw. öff.	70736700
					R	SVP7368 Air	ausw. öff.	70736800
				65	L	SVP7375 Air	einw. öff.	70737500
					R	SVP7376 Air	einw. öff.	70737600
					L	SVP7377 Air	ausw. öff.	70737700
					R	SVP7378 Air	ausw. öff.	70737800
80				L	SVP7385 Air	einw. öff.	70738500	
				R	SVP7386 Air	einw. öff.	70738600	
				L	SVP7387 Air	ausw. öff.	70738700	
				R	SVP7388 Air	ausw. öff.	70738800	

Alle Maßangaben in Millimeter (mm)

PZ Profilzylinder**RZ** Rundzylinder**L** DIN links**R** DIN rechts

M-SVP – Mehrpunkt-Panickschloss

Selbsttätiges Verriegeln von Türen sofort nach jedem Schließen und erhöhter Einbruchschutz – das sind die entscheidenden Vorteile der selbstverriegelnden Mehrpunkt-Panickschlösser M-SVP. Die 3-Punkt-Verriegelungen mit Schwenk- oder Fallenriegeln und dem 20 mm ausschließenden Hauptriegel verschließen die Tür versicherungstechnisch und bieten hohen Einbruchschutz.

Durch die Panikfunktion der M-SVP Schlösser ist sichergestellt, dass sich die Tür jederzeit von innen, einfach durch Betätigen des Türdrückers, in Fluchrichtung öffnen lässt. Neben der motorischen Öffnung über Zutrittskontrollsysteme (Funkschlüssel, Transponder etc.) ist eine mechanische Entriegelung von außen jederzeit möglich.

Das Programm umfasst fünf Modellreihen:

M-SVP 5000

Rein mechanisches Mehrpunktschloss mit Panikfunktion und Selbstverriegelung

M-SVP 3000

Elektromechanisches Mehrpunktschloss mit Panikfunktion, mechanischer Selbstverriegelung und motorischer Entriegelung

M-SVP 2200 DCW®

Mehrpunkt-Motorschloss mit Panikfunktion, motorischer Ver- und Entriegelung sowie integrierter DCW® Schnittstelle

M-SVP 5500

Mechanisches Mehrpunktschloss für 2-flügelige Paniktüren mit Selbstverriegelung

M-SVP 3500

Elektromechanisches Mehrpunktschloss für 2-flügelige Paniktüren mit Selbstverriegelung und motorischer Entriegelung

Vorteile – Punkt für Punkt

- Selbsttätiges Verriegeln von Türen sofort nach jedem Schließen
- Versicherungstechnischer Verschluss durch 20 mm Riegelausschluss, zusätzlicher Schutz durch Schwenk- oder Fallenriegel oben und unten
- Hoher Einbruchschutz durch Mehrpunktverriegelung
- Durch die Panikfunktion lässt sich die Tür jederzeit in Fluchrichtung über den Türdrücker öffnen
- Einsetzbar an Vollblatt- und Profiltüren, für Profil- und Rundzylinder
- Profilbezogene Lieferpakete
- Einbindung in Zutrittskontroll- und TMS-Systeme möglich (nicht M-SVP 5000)
- Für den Einsatz in Flucht- und Rettungswegen zugelassen, für Feuerschutztüren geeignet
- Bei Stromausfall lässt sich die Tür weiterhin von innen und außen mit dem Schlüssel ver- und entriegeln

F Eignungsnachweis

Die selbstverriegelnden Schlösser M-SVP sind vom Staatlichen Materialprüfungsamt Dortmund geprüft und güteüberwacht.

Eine Zulassung oder ein Eignungsnachweis in Verbindung mit der jeweiligen Feuer- und Rauchschutztür kann erforderlich sein.



Die M-SVP Schlösser sind in Verbindung mit Drückern und Panikstangen verschiedener Hersteller gemäß EN 179 „Notausgangsverschlüsse mit Drücker oder Stoßplatte für Türen in Rettungswegen“ und je nach Ausführung nach EN 1125 „Paniktürverschlüsse mit horizontaler Betätigungsstange für Türen in Rettungswegen“ geprüft und tragen die Konformitätskennzeichnung **CE**.

M-SVP – Merkmale und Funktionen

	M-SVP 5000	M-SVP 3000	M-SVP 2200 DCW®	M-SVP 5500	M-SVP 3500
3-Punkt-Verriegelung	●	●	●	●	●
Schwenkriegel und Bolzenriegel	–	–	●	–	–
Fallenriegel	●	●	–	●	●
Motorische Selbstverriegelung	–	–	●	–	–
Mechanische Verriegelung	●	●	–	●	●
Motorische Entriegelung über Zutrittskontrolle	–	●	●	–	●
Mechanische Entriegelung über den Türdrücker (Panikfunktion)	●	●	●	●	●
Mechanische Entriegelung über Profilzylinder	●	●	●	●	●
Eignung für Elektronikzylinder	●	●	●	●	●
Freilaufzylinder Zwangsentkupplung erforderlich	–	–	●	–	–
Integration in Zutrittskontrollsysteme	–	●	●	–	●
Dauerentriegelung (Schlossfalle und alle Riegel eingezogen)	–	●	●	–	●
Tagesfallenfunktion (Riegel eingezogen, Schlossfalle ausgefahren)	–	–	●	–	–
Meldung „Tür auf/zu“	–	●	●	–	●
Meldung „Tür verriegelt/entriegelt“	–	–	●	–	–
Meldung „Drückerbetätigung/Panikfunktion“	–	–	●	–	–
DCW® Schnittstelle, direkte Integration in DORMA TMS und ED	–	–	●	–	–
Einstellb. Wiederverriegelungszeit über Parametrierungssoftware TMS Soft	–	–	●	–	–
Automatische Rückstellung der Freigabe nach nicht erfolgter Türöffnung	–	●	●	–	●
Zulassung nach DIN EN 179	●	●	●	●	●
Zulassung nach DIN EN 1125	●	●	–	●	●
Zulassung für Feuer- und Rauchschutztüren	●	●	●	●	–
Eignung für 2-flügelige Fluchttüren	–	–	–	●	●

● ja – nein

Profilbezogene Artikelübersicht

Hersteller	Profil	M-SVP 2200 DCW®	M-SVP 3000	M-SVP 5000
Alcoa	Alcoa AA 610	FF	FF	FF
Forster	Forster Presto 60 Forster Presto 60 ST Forster Fuego light Forster Unico	UU6/UF/40 UF UF ST24 UF ST24 FF ST29	UU6/UF/40 UF UF ST24 UF ST24 FF ST29	UU6/UF/40 UF UF ST24 UF ST24 FF ST29
Heroal	Heroal Serie 020 Heroal Serie 065 Heroal Serie 90 Heroal Serie 90 Heroal Serie 110	UF/40 UF/UF ST24 UU6,7 UU6 UU6,7 UU6,7	UF/40 UF/UF ST24 UU6,7 UU6 UU6,7 UU6,7	UF/40 UF/UF ST24 UU6,7 UU6 UU6,7 UU6,7
Groke	Groke GT 190	40 UF	40 UF	40 UF
Hörmann	Hörmann-Aluminium TC80	FF/45FF	FF/45FF	FF/45FF
Hueck	Hueck 1.0 Hueck BSC T30	FF/45FF UU6	FF/45FF UU6	FF/45FF UU6
Jansen	Jansen Janisol 2 (T30)	FF	FF	FF
Klauke	Klauke Baureihe 77	UF	UF	UF
Schüco	Schüco ADS 60 HD Schüco ADS 70 HD Schüco ADS 75 HD Schüco Firestop Schüco Royal S50 Schüco Royal S50N Schüco Royal S65 Schüco Royal RS65 Schüco Royal S70 Schüco Royal S70N	UU6 UU6 UU6 UF ST29 UU6 UU6 UU6 UU6 UU6 UU6	UU6 UU6 UU6 UF ST29 UU6 UU6 UU6 UU6 UU6 UU6	UU6 UU6 UU6 UF ST29 UU6 UU6 UU6 UU6 UU6 UU6
Wicona	Wicona FP T30 Wicona Wicstyle 65 Wicona Wicstyle 65N Wicona Wicstyle 70NFP Wicona Wicstyle 77 Wicona Wicstyle 60N	UU6 FF/45FF FF/45FF UU6,7 FF/45FF UU6,7	UU6 FF/45FF FF/45FF UU6,7 FF/45FF UU6,7	UU6 FF/45FF FF/45FF UU6,7 FF/45FF UU6,7

Varianten für weitere Profilsysteme auf Anfrage

M-SVP 5000 – Selbstverriegelndes Mehrpunkt-Panikschloss

Selbstverriegelndes Mehrpunkt-Panikschloss mit gegen Zurückdrücken gesicherten Fallenriegeln und Hauptriegel. Erhöhter Einbruchschutz. Wechselfunktion zur Entriegelung per Schlüssel von außen.

Die integrierte Panikfunktion ermöglicht jederzeit eine Öffnung in Fluchrichtung durch einfache Betätigung des Türdrückers. Die mechanische Selbstverriegelung wird beim Schließen der Tür automatisch über Magnete ausgelöst.

- Fallen- und Mittenriegel aus Stahl, 20 mm ausschließend
- 9 mm Vierkantnuss
- Zur Verwendung in Holz-, Kunststoff- und Aluminiumtüren
- Zugelassen in Fluchttüren gemäß DIN EN 179 und DIN EN 1125
- Für den Einsatz in Feuer- und Rauchschutztüren geeignet

Liefersets bestehend aus:

- M-SVP 5000 Schloss
- Schließbleiste oder -teilen und Zubehör
- Montageanleitung und Fräszeichnung

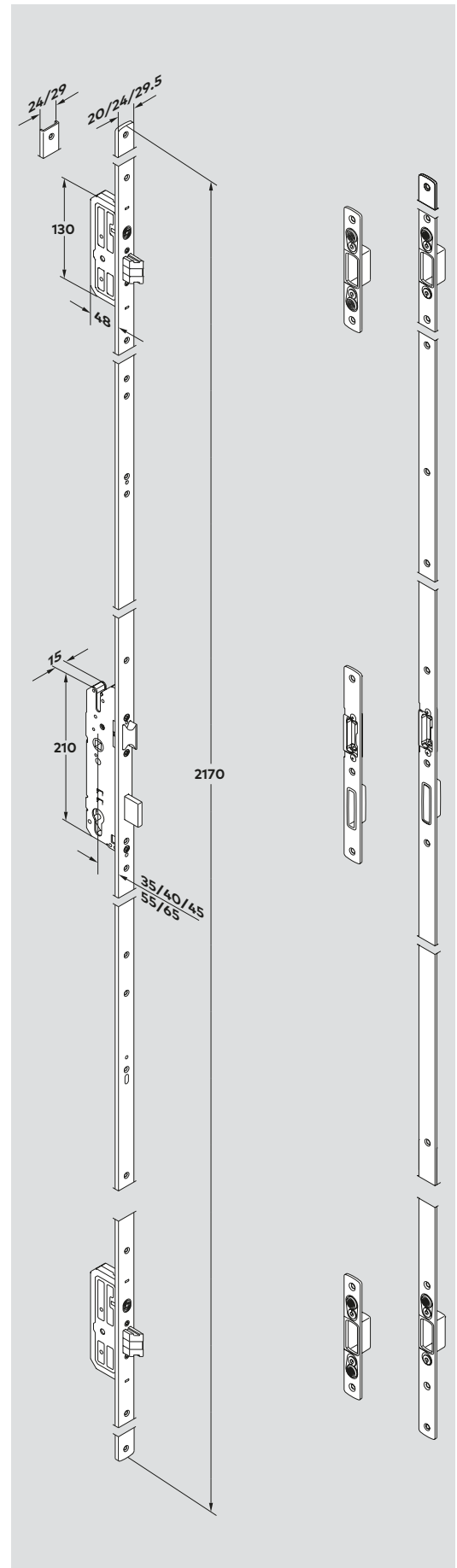

Liefersets für Stahl- und Aluminiumprofilüren								
Artikelbezeichnung	Stulp	Schließeleiste	Schließteile	Dornmaß	Entfernung	DIN	Schließzylinder	Bestell-Nr.
U-Stulp								
M-SVP 5000 UU6	U 6 x 24	U 5,5 x 24		35	92	L	PZ	15500001
						R	PZ	15500002
				35	94	L	RZ	15500031
						R	RZ	15500032
M-SVP 5000 UU6,7	U 6,7 x 24	U 5,5 x 24		35	92	L	PZ	15500003
						R	PZ	15500004
M-SVP 5000 UF	U 6 x 24	F 3 x 24		35	92	L	PZ	15500005
						R	PZ	15500006
				94		L	RZ	15500035
						R	RZ	15500036
M-SVP 5000 40 UF	U 6 x 24	F 3 x 24		40	92	L	PZ	15500009
						R	PZ	15500010
				94		L	RZ	15500039
						R	RZ	15500040
M-SVP 5000 UF ST24	U 6 x 24		3 x 24	40	92	L	PZ	15500017
						R	PZ	15500018
			94		L	RZ	15500047	
					R	RZ	15500048	
Flachstulp								
M-SVP 5000 FF	F 3 x 24	F 3 x 24		35	92	L	PZ	15500007
						R	PZ	15500008
				94		L	RZ	15500037
						R	RZ	15500038
M-SVP 5000 45 FF	F 3 x 24	F 3 x 24		45	92	L	PZ	15500011
						R	PZ	15500012
M-SVP 5000 FF ST29	F 2,5 x 29,5		2,5 x 29,5	35	92	L	PZ	15500019
						R	PZ	15500020
			94		L	RZ	15500049	
					R	RZ	15500050	

Liefersets für Holztüren								
Artikelbezeichnung	Stulp	Schließeleiste	Schließteile	Dornmaß	Entfernung	DIN	Schließzylinder	Bestell-Nr.
M-SVP 5000 H 55/92	F 2,7 x 20		8,5 x 20	55	92	L	PZ	15500025
						R	PZ	15500026
M-SVP 5000 H 65/92	F 2,7 x 20		8,5 x 20	65	92	L	PZ	15500027
						R	PZ	15500028
M-SVP 5000 H 65/94	F 2,7 x 20		8,5 x 20	65	94	L	RZ	15500057
						R	RZ	15500058

Alle Maßangaben in Millimeter (mm)

L = DIN links R = DIN rechts

M-SVP 3000 – Selbstverriegelndes elektromechanisches Mehrpunkt-Panikschloss

Selbstverriegelndes elektromechanisches Mehrpunkt-Panikschloss mit gegen Zurückdrücken gesicherten Fallenriegeln und Hauptriegel. Erhöhter Einbruchschutz. Motorische Entriegelung (Kurzzeit- und Dauerentriegelung) über Zutrittskontrollsysteme, Wechselfunktion zur Entriegelung per

Schlüssel von außen. Die integrierte Panikfunktion ermöglicht jederzeit eine Öffnung in Fluchtrichtung durch einfache Betätigung des Türdrückers.

Die mechanische Selbstverriegelung wird beim Schließen der Tür automatisch über Magnete ausgelöst.

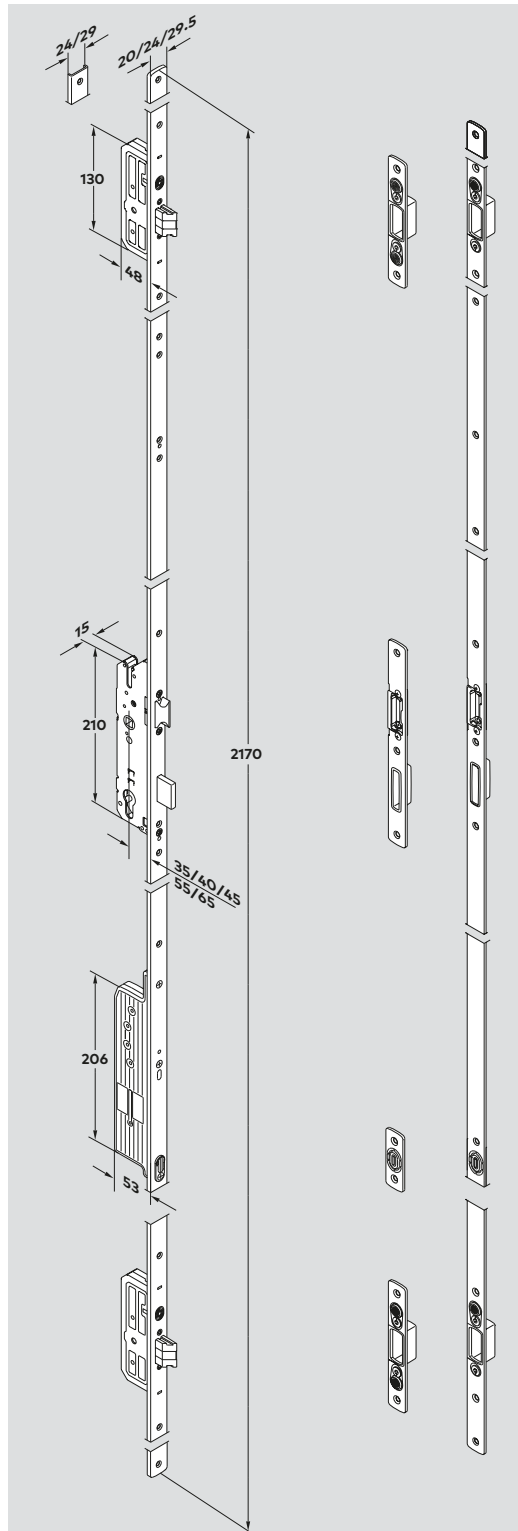

- Anschluss von externen Zutrittskontrollsystemen möglich
- Für den Einsatz in FWS-Systemen ausgelegt
- Fallen- und Mittenriegel aus Stahl, 20 mm ausschließend
- 9 mm Vierkantnuss
- Betriebsspannung 12 V DC
- Zur Verwendung in Holz-, Kunststoff- und Aluminiumtüren
- Zugelassen in Fluchttüren gemäß DIN EN 179 und DIN EN 1125
- Für den Einsatz in Feuer- und Rauchschutztüren geeignet

Liefersets bestehend aus:

- M-SVP 3000 Schloss
- Schließleiste oder -teilen und Zubehör
- 10 m Anschlusskabel
- Montageanleitung und Fräszeichnung

Erforderliches Zubehör

(gesondert zu bestellen):

- M-SVP 3000 Steuerung
- DORMA KÜ/KS Kabelübergang/
Kabelspirale/LK lösbarer Kabelübergang

M-SVP 3000 Steuerung

Steuerung zum Betrieb der selbstverriegelnden elektromechanischen Mehrpunkt-Panikschlösser M-SVP 3000.

- Ermöglicht motorische Entriegelung der Tür durch verschiedenste Zutrittskontrollsysteme
- Montiert im Aufputzgehäuse, inkl. Netzteil
- Anschlussspannung: 230 V AC +/-10%
- Abmessung Gehäuse
(B x H x T): ca. 112 x 200 x 84 mm

Bestell-Nr. 15200141

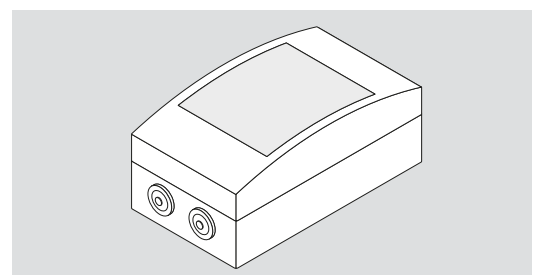

Liefersets für Stahl- und Aluminiumprofilüren								
Artikelbezeichnung	Stulp	Schliebleiste	Schließteile	Dornmaß	Entfernung	DIN	Schließzylinder	Bestell-Nr.
U-Stulp								
M-SVP 3000 UU6	U 6 x 24	U 5,5 x 24		35	92	L	PZ	15300001
						R	PZ	15300002
				35	94	L	RZ	15300031
						R	RZ	15300032
M-SVP 3000 UU6,7	U 6,7 x 24	U 5,5 x 24		35	92	L	PZ	15300003
						R	PZ	15300004
M-SVP 3000 UF	U 6 x 24	F 3 x 24		35	92	L	PZ	15300005
						R	PZ	15300006
					94	L	RZ	15300035
						R	RZ	15300036
M-SVP 3000 40 UF	U 6 x 24	F 3 x 24		40	92	L	PZ	15300009
						R	PZ	15300010
					94	L	RZ	15300039
						R	RZ	15300040
M-SVP 3000 UF ST24	U 6 x 24		3 x 24	40	92	L	PZ	15300017
						R	PZ	15300018
					94	L	RZ	15300047
						R	RZ	15300048
Flachstulp								
M-SVP 3000 FF	F 3 x 24	F 3 x 24		35	92	L	PZ	15300007
						R	PZ	15300008
					94	L	RZ	15300037
						R	RZ	15300038
M-SVP 3000 45 FF	F 3 x 24	F 3 x 24		45	92	L	PZ	15300011
						R	PZ	15300012
M-SVP 3000 FF ST29	F 2,5 x 29,5		2,5 x 29,5	35	92	L	PZ	15300019
						R	PZ	15300020
					94	L	RZ	15300049
						R	RZ	15300050

Liefersets für Holztüren								
Artikelbezeichnung	Stulp	Schliebleiste	Schließteile	Dornmaß	Entfernung	DIN	Schließzylinder	Bestell-Nr.
M-SVP 3000 H 55/92	F 2,7 x 20		8,5 x 20	55	92	L	PZ	15300025
						R	PZ	15300026
M-SVP 3000 H 65/92	F 2,7 x 20		8,5 x 20	65	92	L	PZ	15300027
						R	PZ	15300028
M-SVP 3000 H 65/94	F 2,7 x 20		8,5 x 20	65	94	L	RZ	15300057
						R	RZ	15300058

Alle Maßangaben in Millimeter (mm)

L = DIN links R = DIN rechts

Die profilbezogene Übersicht finden Sie auf Seite 30

M-SVP 2200 DCW® – Selbstverriegelndes Mehrpunkt-Motorschloss mit Panikfunktion

Selbstverriegelndes Mehrpunkt-Motorschloss mit Panikfunktion, je einem Schwenkriegel und Bolzen oben und unten für besonders kraftvolle Zuhaltung der Tür und 20 mm ausschließendem Mittenriegel. Hoher Einbruchschutz.

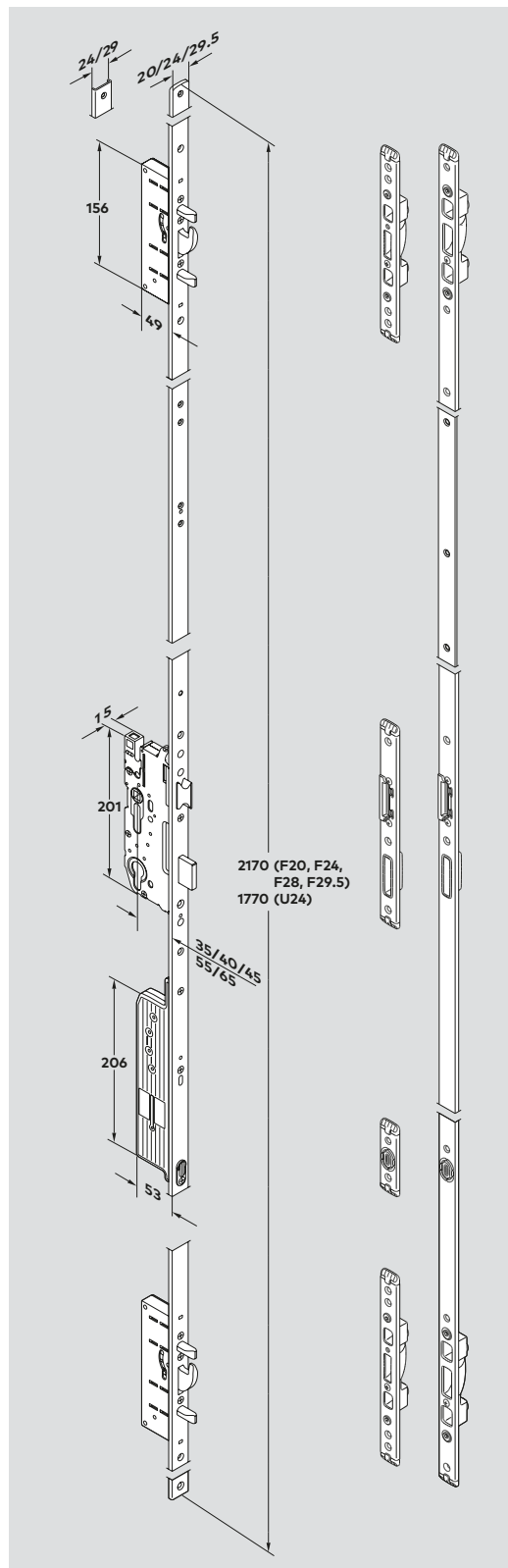

Motorische Entriegelung (Kurzzeit- und Dauerentriegelung sowie Tagesfallenfunktion) über Zutrittskontrollsysteme, Wechselfunktion zur Entriegelung per Schlüssel von außen. Die integrierte Panikfunktion ermöglicht jederzeit eine Öffnung in Fluchtrichtung durch einfache Betätigung des Türdrückers.

Die motorische Selbstverriegelung erfolgt automatisch beim Schließen der Tür. Wenn eine Fluchtwegsicherung TMS oder ein Drehflügeltürantrieb ED mit DCW®-Upgrade vorhanden ist, kann das M-SVP 2200 DCW® sogar ohne separate Steuerung direkt über DCW® angeschlossen und weiterhin mit vollem Funktionsumfang betrieben werden.

Über die optionale Steuerung „SVP-S4x DCW®“ kann das M-SVP 2200 DCW® in vollem Funktionsumfang auch im Stand-Alone-Modus ohne TMS betrieben werden. Mit folgenden Rückmeldungen:

„Tür auf/zu“, „Tür verriegelt/entriegelt“, „Drückerbetätigung/Panikentriegelung“.

- Bolzen, Schwenk- und Mittenriegel aus Stahl
- Mittenriegel 20 mm ausschließend
- 9 mm Vierkantnuss
- Freilaufzylinder (Zwangsentkupplung erforderlich)
- Betriebsspannung 24 V DC
- Zur Verwendung in Holz-, Kunststoff- und Aluminiumtüren
- Zugelassen in Notausgangstüren gemäß DIN EN 179
- Für den Einsatz in Feuer- und Rauchschutztüren geeignet mit M-SVP-PR DCW® Modul

Liefersets bestehend aus:

- M-SVP 2200 DCW® Schloss
- Schließleiste oder -teilen und Zubehör
- 10 m Anschlusskabel
- Inkl. Montageanleitung und Fräszeichnung

Erforderliches Zubehör

(gesondert zu bestellen):

DORMA KÜ/KS

Kabelübergang/Kabelspirale/LK lösbarer Kabelübergang

Optional:

SVP-S4x DCW® Steuerung, M-SVP-PR DCW® Modul

Liefersets für Stahl- und Aluminiumprofilüren									
Artikelbezeichnung	Stulp	Schließleiste	Schließteile	Dornmaß	Entfernung	DIN	Schließzylinder	Bestell-Nr.	
U-Stulp									
M-SVP 2200 DCW® UU6	U 6 x 24	U 5,5 x 24		35	92	L	PZ	15202001	
						R	PZ	15202002	
					35	94	L	RZ	15202031
							R	RZ	15202032
M-SVP 2200 DCW® UU6,7	U 6,7 x 24	U 5,5 x 24		35	92	L	PZ	15202003	
						R	PZ	15202004	
M-SVP 2200 DCW® UF	U 6 x 24	F 3 x 24		35	92	L	PZ	15202005	
						R	PZ	15202006	
					94		L	RZ	15202035
							R	RZ	15202036
M-SVP 2200 DCW® 40 UF	U 6 x 24	F 3 x 24		40	92	L	PZ	15202009	
						R	PZ	15202010	
					94		L	RZ	15202039
							R	RZ	15202040
M-SVP 2200 DCW® UF 65/72	U 6 x 24	F 3 x 24		65	72	L	PZ	15202015	
						R	PZ	15202016	
M-SVP 2200 DCW® UF ST24	U 6 x 24		3 x 24	40	92	L	PZ	15202017	
						R	PZ	15202018	
					94		L	RZ	15202047
							R	RZ	15202048
Flachstulp									
M-SVP 2200 DCW® FF	F 3 x 24	F 3 x 24		35	92	L	PZ	15202007	
						R	PZ	15202008	
					94		L	RZ	15202037
							R	RZ	15202038
M-SVP 2200 DCW® 45 FF	F 3 x 24	F 3 x 24		45	92	L	PZ	15202011	
						R	PZ	15202012	
M-SVP 2200 DCW® FF ST29	F 2,5 x 29,5		2,5 x 29,5	35	92	L	PZ	15202019	
						R	PZ	15202020	
					94		L	RZ	15202049
							R	RZ	15202050

Alle Maßangaben in Millimeter (mm)

L = DIN links R = DIN rechts

M-SVP 2200 DCW® – Selbstverriegelndes Mehrpunkt-Motorschloss mit Panikfunktion

Liefersets für Holztüren								
Artikelbezeichnung	Stulp	Schliebleiste	Schließteile	Dornmaß	Entfernung	DIN	Schließzylinder	Bestell-Nr.
M-SVP 2200 DCW® H 55/92	F 2,7 x 20		8,5 x 20	55	92	L	PZ	15202025
						R	PZ	15202026
M-SVP 2200 DCW® H 65/92	F 2,7 x 20		8,5 x 20	65	92	L	PZ	15202027
						R	PZ	15202028
M-SVP 2200 DCW® H 55/72	F 2,7 x 20		8,5 x 20	55	72	L	PZ	15202021
						R	PZ	15202022
M-SVP 2200 DCW® H 65/72	F 2,7 x 20		8,5 x 20	65	72	L	PZ	15202023
						R	PZ	15202024
M-SVP 2200 DCW® H 65/74	F 2,7 x 20		8,5 x 20	65	74	L	RZ	15202043
						R	RZ	15202044

Alle Maßangaben in Millimeter (mm)

L = DIN links **R** = DIN rechts

M-SVP Zubehör

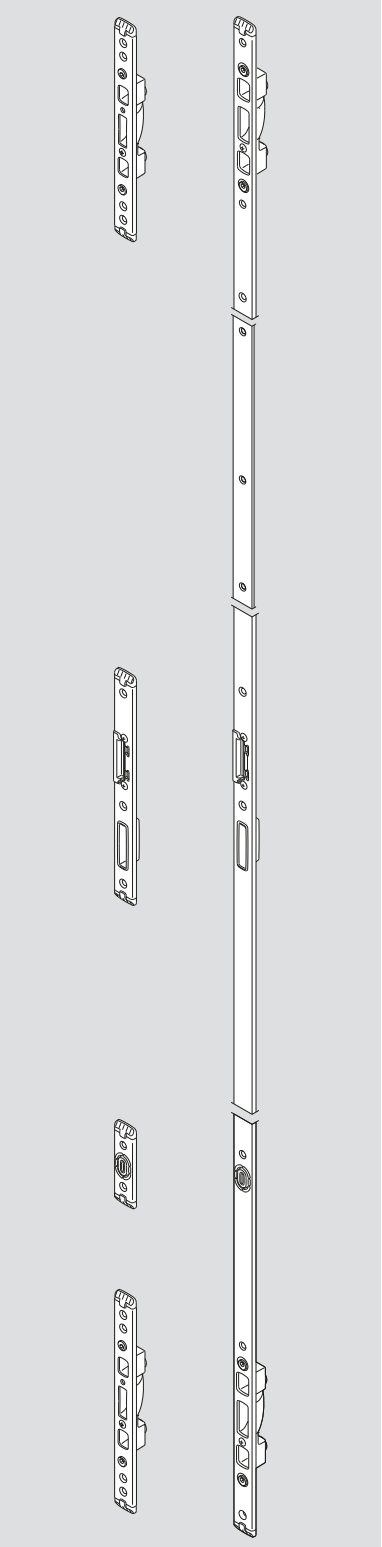
	Ausschreibungstext	Bestell-Nr.
	Schliebleiste zur Verwendung mit dem M-SVP 2200 DCW® an Stahl- und Aluminiumprofilüren	
	Schliebleiste F24 DIN links	15202105
	Schliebleiste F24 DIN rechts	15202106
	Schliebleiste U24 DIN links	15202107
	Schliebleiste U24 DIN rechts	15202108
	Schliebleiste zur Verwendung mit dem M-SVP 2200 DCW® an Holztüren	
	Schliebleiste DIN universal	15202103
	Schlieβteile zur Verwendung mit dem M-SVP 2200 DCW® an Stahl- und Aluminiumprofilüren	
	Schlieβteile, Set, F24 DIN links	15202115
	Schlieβteile, Set, F24 DIN rechts	15202116
	Schlieβteile, Set, U24 DIN links	15202117
	Schlieβteile, Set, U24 DIN rechts	15202118
	Schlieβteile zur Verwendung mit dem M-SVP 2200 DCW® an Holztüren	
	Schlieβteile, Set, DIN universal	15202113

M-SVP 5500 – Selbstverriegelndes Mehrpunkt-Panikschloss für den Gangflügel zweiflügeliger Türen

Selbstverriegelndes Mehrpunkt-Panikschloss für den Gangflügel zweiflügeliger Türen.

Erhöhter Einbruchschutz bis Widerstandsklasse RC-3 in geeigneten Türsystemen erreichbar. Die mechanische Selbstverriegelung wird beim Schließen der Tür automatisch über Magnete ausgelöst.

Die integrierte Panikfunktion ermöglicht jederzeit eine Öffnung in Fluchrichtung durch einfache Betätigung des Bedienelements nach EN 179 oder EN 1125 (z. B. Drücker oder Panikstange). Kombinierbar mit horizontaler Griffstange DORMA PHA 2501 sowie Panikstangen weiterer Anbieter gemäß Prüfzeugnis. Drehwinkel mindestens 30°.

- 9 mm Vierkantnuss
- Fallen- und Mittenriegel aus Stahl, 20 mm ausschließend
- Zur Verwendung in Aluminiumtüren.
- Wechselfunktion zur Entriegelung per Schlüssel von außen
- Zugelassen in Rettungswegen gemäß EN 179 und EN 1125
- Für den Einsatz in Feuer- und Rauchschutztüren geeignet.

Liefersets bestehend aus:

- M-SVP 5500 Schloss
- Zubehör
- Montageanleitung
- Fräszeichnung

M-SVP-GK

Panik-Gegenkasten für Selbstverriegelung im Standflügel zweiflügeliger Vollpaniktüren, zur Kombination mit selbstverriegelnden Mehrpunkt-Panikschlössern M-SVP 3500 und M-SVP 5500 auf der Gangflügelseite.

Lieferset bestehend aus:

- Gegenkasten inkl. Fallenführungen
- Bodenmulde
- Schaltschloss inkl. Montagezubehör
- Treibriegelstangen inkl. Stangenführung
- Mitnehmerklappe
- Schließteilen
- Magnetkontakt
- Montageanleitung
- Fräszeichnung

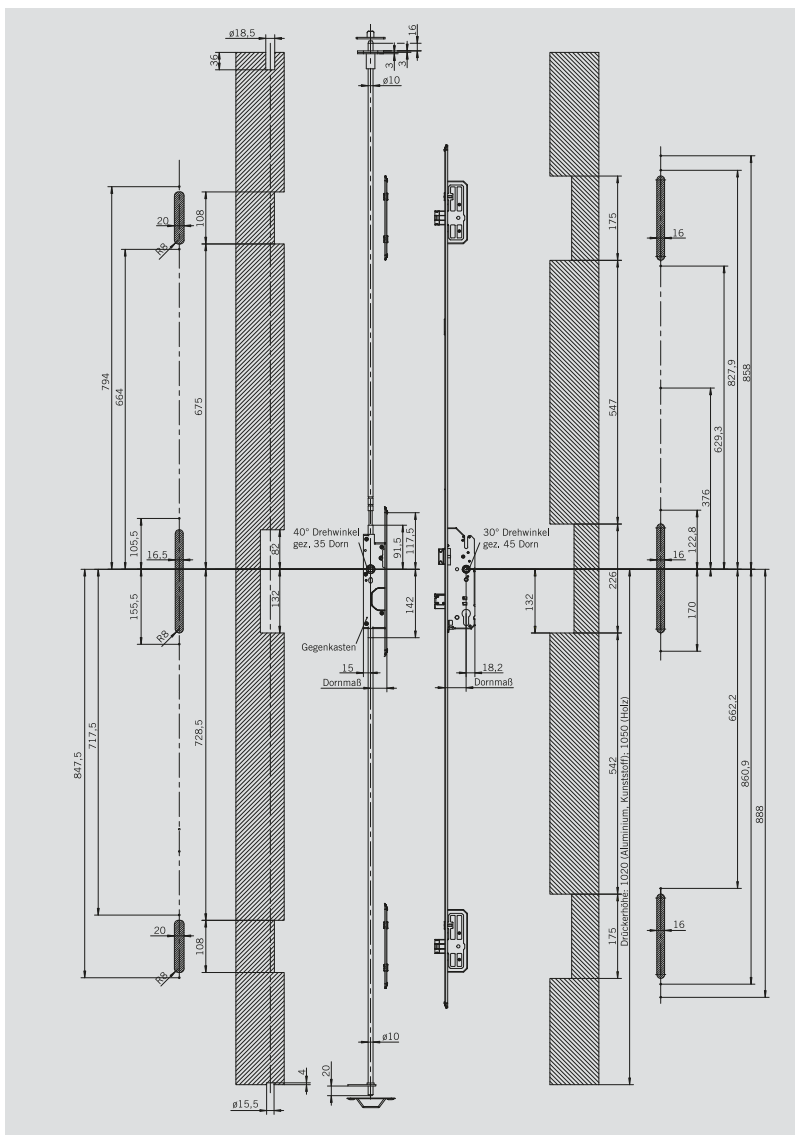

M-SVP 5500 - Liefersets

Liefersets M-SVP 5500							
Artikelbezeichnung	Stulp	Schließteile	Dornmaß	Entfernung	DIN	Schließzylinder	Bestell-Nr.
U Stulp							
M-SVP 5500 40 U6	U-Stulp 6 x 24	3 x 20	40	92	L/R	PZ	15520002
M-SVP 5500 45 U6,7	U-Stulp 24 x 6,7	3 x 20	45	92	L/R	PZ	15520003
Liefersets M-SVP Gegenkasten GK							
M-SVP GK 35 U24 x 4,2	U-Stulp 4,2 x 24 mm	U-Schließteile	35		L/R	-	15330001
M-SVP GK 45 U 24 x 4,2	U-Stulp 4,2 x 24 mm	U-Schließteile	35		L/R	-	15330003
Flachstulp							
M-SVP GK 35 F 24 x 2,7	Flachstulp F 2,7 x 24 mm	F-Schließteile	35		L/R	-	15330002

Profilkombinationen

M-SVP 5500				
Profile	Schlossausführung/Gangflügel		Gegenkastenausführung/Standflügel	
	Automatik-Mehrfachverriegelung mechanisch	Artikel-Nr.	Gegenkasten-Set mechanisch	Artikel-Nr.
Akotherm AT 730/Profil 2467-2472	M-SVP 5500 40 U6	15520002	M-SVP GK 35 F	15330002
Blyweert Triton	M-SVP 5500 40 U6	15520002	M-SVP GK 35 U	15330001
Heroal 025/Profil 12592-12581	M-SVP 5500 40 U6	15520002	M-SVP GK 35 F	15330002
Heroal 065	M-SVP 5500 45 U6,7	15520003	M-SVP GK 45 U	15330003
Heroal 110 E	M-SVP 5500 45 U6,7	15520003	M-SVP GK 45 U	15330003
Klauke Serie 77/Profile 77155-77161	M-SVP 5500 40 U6	15520002	M-SVP GK 35 F	15330002
Reynears CS 68	M-SVP 5500 40 U6	15520002	M-SVP GK 35 U	15330001
Reynears CS 77	M-SVP 5500 40 U6	15520002	M-SVP GK 35 U	15330001
Schueco ADS 65/HD	M-SVP 5500 40 U6	15520002	M-SVP GK 35 U	15330001
Schueco ADS 70/HD	M-SVP 5500 40 U6	15520002	M-SVP GK 35 U	15330001
Schueco ADS 75 SI/HD	M-SVP 5500 40 U6	15520002	M-SVP GK 35 U	15330001
Sprangers	M-SVP 5500 40 U6	15520002	M-SVP GK 35 U	15330001
Sykootherm VK75	M-SVP 5500 40 U6	15520002	M-SVP GK 35 U	15330001
TKI 755/ Profile 755-02-061 / 755-02-063	M-SVP 5500 40 U6	15520002	M-SVP GK 35 U	15330001

M-SVP 3500 - Liefersets

Liefersets M-SVP 3500							
Artikelbezeichnung	Stulp	Schließteile	Dornmaß	Entfernung	DIN	Schließzylinder	Bestell-Nr.
U Stulp							
M-SVP 3500 RR 40 U6	U-Stulp 6 x 24	3 x 20	40	92	L/R	PZ	15320002
M-SVP 3500 RR 45 U6,7	U-Stulp 24 x 6,7	3 x 20	45	92	L/R	PZ	15320003
Liefersets M-SVP Gegenkasten GK							
M-SVP GK 35 U24 x 4,2	U-Stulp 4,2 x 24 mm	U-Schließteile	35		L/R	-	15330001
M-SVP GK 45 U 24 x 4,2	U-Stulp 4,2 x 24 mm	U-Schließteile	35		L/R	-	15330003
Flachstulp							
M-SVP GK 35 F 24 x 2,7	Flachstulp F 2,7 x 24 mm	F-Schließteile	35		L/R	-	15330002

Profilkombinationen

M-SVP 3500 RR				
Profile	Schlossausführung/Gangflügel		Gegenkastenausführung/Standflügel	
	Automatik-Mehrfachverriegelung motorisch mit Rückmeldekontakten	Artikel-Nr.	Gegenkasten-Set mechanisch	Artikel-Nr.
Akotherm AT 730/Profil 2467-2472	M-SVP 3500 RR 40 U6	15320002	M-SVP GK 35 F	15330002
Blyweert Triton	M-SVP 3500 RR 40 U6	15320002	M-SVP GK 35 U	15330001
Heroal 025/Profil 12592-12581	M-SVP 3500 RR 40 U6	15320002	M-SVP GK 35 F	15330002
Heroal 065	M-SVP 3500 RR 45 U6,7	15320003	M-SVP GK 45 U	15330003
Heroal 110 E	M-SVP 3500 RR 45 U6,7	15320003	M-SVP GK 45 U	15330003
Klauke Serie 77/Profile 77155-77161	M-SVP 3500 RR 40 U6	15320002	M-SVP GK 35 F	15330002
Reynears CS 68	M-SVP 3500 RR 40 U6	15320002	M-SVP GK 35 U	15330001
Reynears CS 77	M-SVP 3500 RR 40 U6	15320002	M-SVP GK 35 U	15330001
Schueco ADS 65/HD	M-SVP 3500 RR 40 U6	15320002	M-SVP GK 35 U	15330001
Schueco ADS 70/HD	M-SVP 3500 RR 40 U6	15320002	M-SVP GK 35 U	15330001
Schueco ADS 75 SI/HD	M-SVP 3500 RR 40 U6	15320002	M-SVP GK 35 U	15330001
Sprangers	M-SVP 3500 RR 40 U6	15320002	M-SVP GK 35 U	15330001
Sykootherm VK75	M-SVP 3500 RR 40 U6	15320002	M-SVP GK 35 U	15330001
TKI 755/ Profile 755-02-061 / 755-02-063	M-SVP 3500 RR 40 U6	15320002	M-SVP GK 35 U	15330001

SVP-S – Motorschloss-Steuerungen

DORMA Motorschloss-Steuerungen dienen zur Steuerung von Motorschlössern der Serien SVP 2000 und M-SVP 2200. Neben einer Vielzahl von integrierten Funktionen dient die Steuerung als Schnittstelle zwischen dem Schloss und der Gebäudeleittechnik, wodurch sich beispielsweise Statusmeldungen ausgeben lassen oder sich das System in ein bereits vorhandenes IP (LAN) oder LON Netzwerk integrieren lässt. Je nach Steuerung kann entweder ein SVP 2000 oder ein M-SVP 2200 Motorschloss angeschlossen werden. Die Steuerungen sind in verschiedenen Gehäusevarianten erhältlich – einige mit Netzteil.

F Hinweis

Bei Motorschlössern darf die Funktion DAUERAUF beim Einsatz an Feuer- und Rauchschutztüren nicht verwendet werden, da die Zuhaltung der Tür im Brandfall nicht gegeben ist.

Bei Verwendung von SVP 2000 Motorschlössern in Feuer- und Rauchschutztüren ist die Steuerung mittels eines bauaufsichtlich zugelassenen Feuer-/Rauchmelders stromlos zu schalten!

Bei Verwendung an Feuer- und Rauchschutztüren ist das Power Reserve Modul zwingend erforderlich.

Die SVP-S Steuereinheiten im Vergleich

Anwendung		Einsetzbare Motorschloss-Steuerung			
		Ohne	SVP-S2x	SVP-S4x	Direkt über DCW®
Nur Grundfunktion, keine Zusatzfunktionen	SVP 2000 DCW® (Vollblatztür)	●	–	–	–
	M-SVP 2200 DCW®	●	–	–	–
	SVP 2000 (Profiltür)	–	●	–	–
Voller Funktionsumfang, Stand-Alone-Einheit	SVP 2000 DCW® (Vollblatztür)	–	–	●	–
	M-SVP 2200 DCW®	–	–	●	–
	SVP 2000 (Profiltür)	–	●	–	–
In Netzwerke integrierbar (LON oder LAN)	SVP 2000 DCW® (Vollblatztür)	–	–	●	–
	M-SVP 2200 DCW®	–	–	●	–
	SVP 2000 (Profiltür)	–	●	–	–
Konfiguration über TMS Soft	SVP 2000 DCW® (Vollblatztür)	–	–	●	–
	M-SVP 2200 DCW®	–	–	●	–
	SVP 2000 (Profiltür)	–	●	–	–
Power Reserve Modul	SVP 2000 DCW® (Vollblatztür) SVP-PR DCW®	–	–	●	●
	M-SVP 2200 DCW® M-SVP-PR DCW®	–	–	●	●
	SVP 2000 (Profiltür) SVP PR 12	–	●	–	–
Anschluss an DORMA DCW® Komponenten (TMS System oder ED mit DCW® Schnittstelle)	SVP 2000 DCW® (Vollblatztür)	●	–	–	●
	M-SVP 2200 DCW®	●	–	–	●
	SVP 2000 (Profiltür)	–	●	–	–

● ja – nein

SVP-S2X DCW® – Motorschloss-Steuerungen

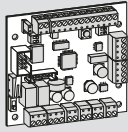
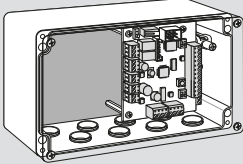
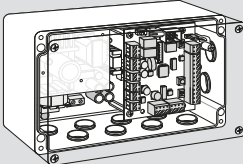
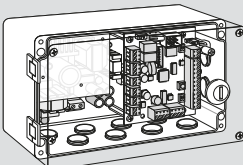
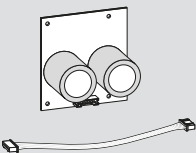
	Ausschreibungstext	Bestell-Nr.
	<p>SVP-S2x DCW® LON Motorschloss-Steuerung zum Betrieb der selbstverriegelnden Panikschlösser SVP 2000, 4000 und 6000. Wiederverriegelungszeit via Parametrierungssoftware TMS Soft über integrierte RS 232 oder LON bzw. LAN Schnittstelle jederzeit frei parametrierbar. Zwei frei parametrierbare Optokoppler-Eingänge und zwei frei parametrierbare potenzialfreie Relais-Ausgänge. Entriegelung oder DAUERAUF (Abschaltung der Selbstverriegelung, z. B. für Tagesbetrieb) an Optokoppler-Eingängen. Zwei frei wählbare Meldungen, „entriegelt“, „verriegelt“, „Tür auf/zu“, „Drückerbetätigung/Panikentriegelung“ stehen potenzialfrei über Relais-Ausgänge zur Verfügung.</p> <p>Anschluss an: 12/24 V DC Anlaufspitzenstrom: 1 A Ruhestrom: ca. 65 mA Kontaktbelastbarkeit: 24 V DC, 0,5 A, induktiv, 1,0 A ohmsch</p>	
	<p>SVP-S 22 DCW® Lieferung zur Montage in Schaltschränken und Rettungswegzentralen DORMA RZ TMS und zum Austausch/als Erweiterung</p> <p>Abmessungen Platine (B x H x T): ca. 75 x 79 x 15 mm</p>	15922202
	<p>SVP-S 23 DCW® Lieferung, Platine montiert im Kunststoffgehäuse, IP 40</p> <p>Abmessungen Gehäuse (B x H x T): ca. 200 x 120 x 90 mm</p>	15922302
	<p>SVP-S 24 DCW® Montiert im Kunststoffgehäuse, IP 54, mit Netzteil DORMA NT 241.5S</p> <p>Anschluss an: 230 V AC +/- 10% Abmessungen Gehäuse (B x H x T): ca. 200 x 120 x 90 mm</p>	15922402
	<p>SVP-S 25 DCW® Montiert im abschließbaren Kunststoffgehäuse, IP 54, mit Netzteil DORMA NT 241.5S</p> <p>Anschluss an: 230 V AC +/- 10% Abmessungen Gehäuse (B x H x T): ca. 200 x 120 x 90 mm</p>	15922502
	<p>SVP-PR 12 Power Reserve Modul Zusatzmodul zur Realisierung der automatischen Wiederverriegelung bei Stromausfall (zwingend erforderlich bei Einsatz der SVP-Schlösser an Feuer- und Rauchschutztüren)</p>	15922601

SVP-S3X DCW® – Motorschloss-Steuerungen

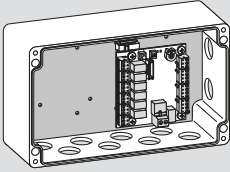
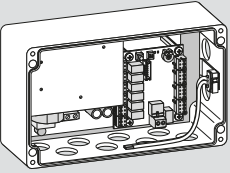
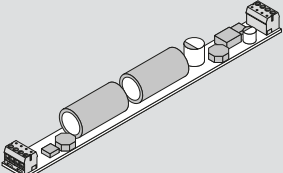
	Ausschreibungstext	Bestell-Nr.
	<p>SVP-S 3x DCW® LON SVP-S 3x DCW® Steuereinheit zum Betrieb von SVP 2000 DCW® oder M-SVP 2200 DCW® selbstverriegelnden Panik-Motorschlössern im Stand-Alone-Betrieb bei voller Funktionalität Diese Steuerung bietet verschiedene Ein- und Ausgänge, keine Konfiguration über Software erforderlich. Konfiguriert für motorische Ver- und Entriegelung der Tür über Zutrittskontrollsysteme (bauseitig); Steuereinheit und Schloss sind über den DCW® Systembus verbunden. Eingänge: Aktivierung des Motorschloss für Kurzzeit- oder Dauerentriegelung, Tagesfallenfunktion (nur M-SVP), Rauchmelder, Türkontakt (nur SVP) Ausgänge (potentialfrei): verriegelt, entriegelt, Tür geschlossen, Drücker betätigt, Zylinderkontakt, Steuerfalle, Türöffenalarm.</p>	
	<p>SVP-S 32 DCW® Lieferung zur Montage in Schaltschränken und zum Austausch/ als Erweiterung.</p>	70922032
	<p>SVP-S 33 DCW® Montiert im Kunststoffgehäuse, IP 40. Abmessungen Gehäuse (B x H x T): ca. 200 x 120 x 90 mm</p>	70922033
	<p>SVP-S 34 DCW® Montiert im Kunststoffgehäuse, IP 54, mit Netzteil NT 24-1.5S. Anschluss an: 230 V AC +/- 10%. Abmessungen Gehäuse (B x H x T): ca. 200 x 120 x 90 mm</p>	70922034
	<p>SVP-S 36 DCW® für Hutschienen Montage</p>	70922036
	<p>SVP-PR DCW® Power Reserve Modul Zusatzmodul zur Gewährleistung der automatischen Wiederverriegelung bei Stromausfall, zwingen erforderlich bei Verwendung in Feuer- und Rauchschutztüren</p>	70922601
	<p>M-SVP-PR DCW® Power Reserve Modul Zusatzmodul zur Gewährleistung der automatischen Wiederverriegelung bei Stromausfall, zwingen erforderlich bei Verwendung in Feuer- und Rauchschutztüren</p>	70922603

SVP-S4X DCW® – Motorschloss-Steuerungen

	Ausschreibungstext	Bestell-Nr.
	<p>SVP-S4x DCW® Zum Betrieb von den selbstverriegelnden Panik-Motorschlössern SVP 2000 DCW® oder M-SVP 2200 DCW® im Stand-Alone-Modus ohne DORMA TMS Türmanagementsystem oder ED 100/250 bei vollem Funktionsumfang. Konfiguriert zur motorischen Entriegelung der Tür durch Zutrittskontrollsysteme (kundenseitig bereitgestellt). Die Steuerung wird über den DCW® System-Bus mit dem Schloss verbunden. Bei Bedarf lässt sich die Steuerung über LAN/LON vernetzen. Die erweiterte Parametrierung, Visualisierung sowie Nutzung der Zutrittskontrollfunktionen erfolgt über die integrierte RS 232 Schnittstelle/LAN/LON mittels TMS Software/TMS Software Basic (ab Version 4.5). Eingänge: Aktivierung des Motorschlössers zur Kurzzeitentriegelung oder Dauerentriegelung, Tagesfallenfunktion (nur M-SVP), Rauchmelder, Türkontakt (nur SVP). Ausgänge sind über TMS Soft parametrierbar. Ausgänge: „verriegelt“, „entriegelt“, „Tür zu“, „Drückerbetätigung“, Alarm „Tür auf“.</p> <p>Anschluss an: 24 V DC Anlaufspitzenstrom: 150 mA (SVP)/1,5 A (M-SVP) Ruhestrom: ca. 66 mA Kontaktbelastbarkeit: 24 V DC, 0,5 A, induktiv, 1 A ohmsch</p>	
	<p>SVP-S 42 DCW® Lieferung zur Montage in Schaltschränken und zum Austausch/ als Erweiterung</p> <p>Anschluss an: 24 V DC</p>	70922042
	<p>SVP-S 43 DCW® Montiert im Kunststoffgehäuse, IP 40</p> <p>Anschluss an: 24 V DC Abmessung Gehäuse (B x H x T): ca. 200 x 120 x 90 mm</p>	70922043
	<p>SVP-S 44 DCW® Montiert im Kunststoffgehäuse, IP 54, mit Netzteil DORMA NT 241.5S</p> <p>Anschluss an: 230 V AC +/- 10% Abmessung Gehäuse (B x H x T): ca. 200 x 120 x 90 mm</p>	70922044
 	<p>SVP-PR DCW® Power Reserve Modul Zusatzmodul zur Gewährleistung der automatischen Wiederverriegelung bei Stromausfall, zwingen erforderlich bei Verwendung in Feuer- und Rauchschutztüren</p> <p>M-SVP-PR DCW® Power Reserve Modul Zusatzmodul zur Gewährleistung der automatischen Wiederverriegelung bei Stromausfall, zwingen erforderlich bei Verwendung in Feuer- und Rauchschutztüren</p>	70922601 70922603

Zubehör

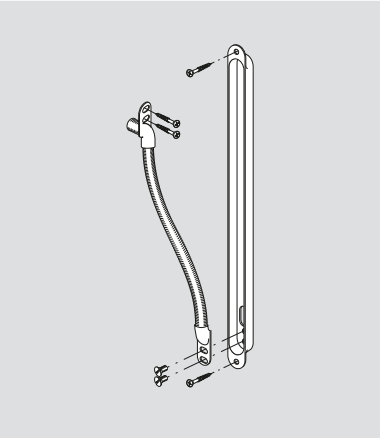
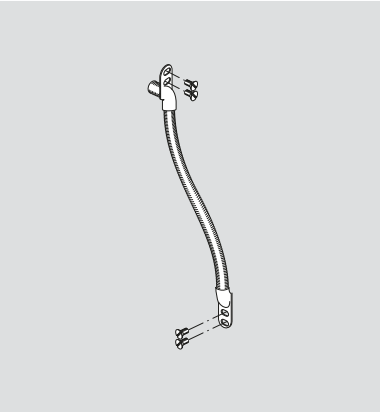
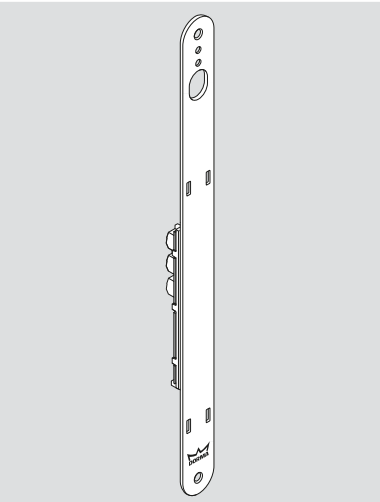
	Ausschreibungstext	Bestell-Nr.
	<p>KÜ – Kabelübergang Robuste Edelstahlspirale mit Aufnahmekasten aus Edelstahl zum Einzug flexibler Anschlusskabel bis 8 mm Durchmesser. Bietet eine quetschfreie und sabotageschutzte Verbindung zwischen Flügel und Zarge von Türen und Fenstern.</p> <p>KÜ 260 Für Türbänder bis 18 mm Drehpunkt und Öffnungswinkel bis 110°, flexible Länge der Spirale: 155 mm, Einbaumaße des Aufnahmekastens (B x H x T): ca. 24 x 260 x 17 mm</p> <p>KÜ 480 Für Türbänder bis 36 mm Drehpunkt und Öffnungswinkel bis 180°, flexible Länge der Spirale: 370 mm, Einbaumaße des Aufnahmekastens (B x H x T): ca. 24 x 480 x 17 mm</p>	<p>15811000</p> <p>15813000</p>
	<p>KS – Kabelspirale Robuste Edelstahlspirale zum Einzug flexibler Anschlusskabel bis 8 mm Durchmesser zwischen beweglichen Elementen mit Hohlräumen, auch als Kabelschaukel einsetzbar.</p> <p>KS 155 Für Türbänder bis 18 mm Drehpunkt und Öffnungswinkel bis 110°, flexible Länge der Spirale: 155 mm, Einbaumaße des Aufnahmekastens (B x H x T): ca. 17 x 255 x 15 mm</p> <p>KS 370 Für Türbänder bis 36 mm Drehpunkt und Öffnungswinkel bis 180°, flexible Länge der Spirale: 370 mm, Einbaumaße des Aufnahmekastens (B x H x T): ca. 17 x 470 x 15 mm</p>	<p>15817000</p> <p>15819000</p>
	<p>LK-12 lösbare Kabelübergangssteckverbindung Lösbbare Kabelübergangssteckverbindung zum Einbau in die Türzarge, kombinierbar mit den Kabelübergängen KÜ und Kabelspiralen KS. 12-polig, mit rückseitigen Anschlussklemmen. Die steckbare Schraubklemme ermöglicht einfaches Abstecken und Aufstecken der Anschlusskabel von SVP oder M-SVP Schlössern zur flexiblen und schnellen Montage, Demontage und Wartung der Tür.</p> <p>Abmessungen (B x H x T): 24 x 300 x 3 mm Abmessungen inkl. Platine (B x H x T): 24 x 300 x 20 mm Maximale Strombelastbarkeit: 2 A Maximale Spannung: 48 V DC Maximaler Kabelquerschnitt je Anschlussklemme: Ø 0,8 mm</p>	<p>15813010</p>

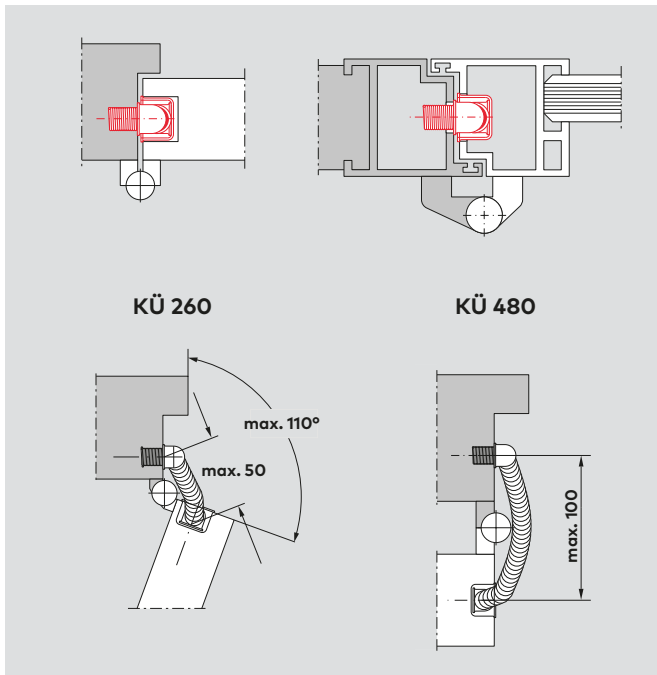

Kabelübergang KÜ 260/480

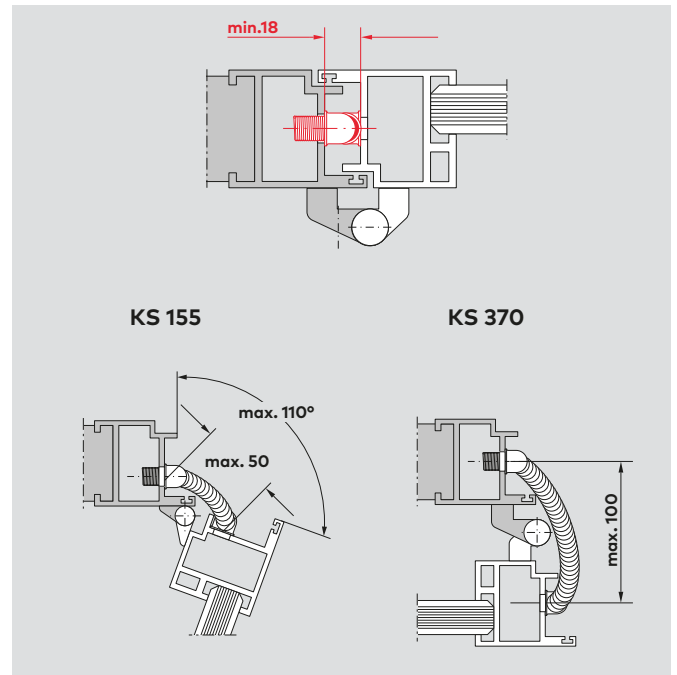



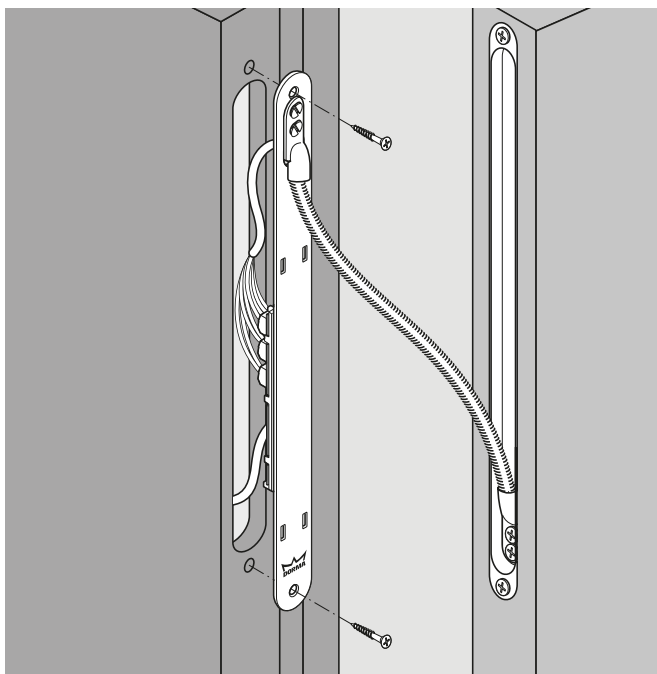





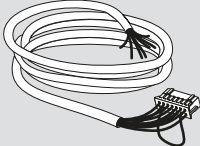
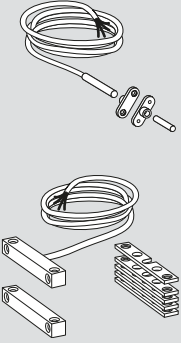
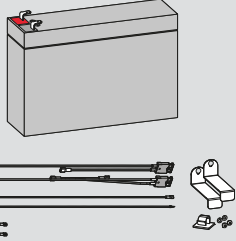



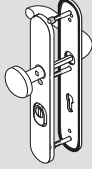







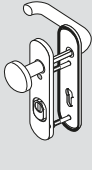





Kabelspirale KS 155/370

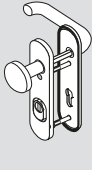

Lösbare Kabelübergangsstückverbindung LK 12

SVP/SVZ Zubehör

	Ausschreibungstext	Bestell-Nr.
	<p>SVP-A 1100 Anschlusskabel, 12-adrig, mit einseitig angeschlagener Kupplung zur verpolungssicheren Verbindung mit SVP 6xxx, SVP 4xxx und SVP 2xxx</p> <p>Länge = 10 m, LIYY 12 x 0,23 mm², Ø = 6,5 mm</p>	70932992
	<p>TK Reed-Türkontakt zur Öffnungsüberwachung von Türen, mit 4 m flexibler Anschlussleitung und integrierter Sabotageleinie, Schließer-Ruhekontakt, Kontaktbelastbarkeit: max. 10 W. Lieferung einschließlich Magnet in gleichem Gehäuse.</p> <p>Nur zur Unterputzmontage in Holztüren (VdS-Nr. G 191518, Klasse B), Abmessungen (Ø x T): ca. 6 x 30 mm</p> <p>TK 103 braun TK 110 weiß</p> <p>Nur zur Aufputzmontage in Holz- und Metalltüren (VdS-Nr. G 191523, Klasse B), Abmessungen (B x H x T): ca. 55 x 10 x 10 mm</p> <p>TK 203 braun TK 210 weiß</p>	<p>49931103 49931110 49931203 49931210</p>
	<p>AP 1224 Akkupack Akkupack für SVP-S 45 DCW® zur Aufrechterhaltung der Funktion der Motorschloss-Steuerung bei Stromausfall/Spannungsabfall. Es werden zwei bzw. vier Akkus zur Verwendung mit der USV 24-3 Notstromversorgung benötigt.</p> <p>Kabelset 24 V Kabelset zum Anschluss von zwei bzw. vier Akkupacks an die USV-24 Notstromversorgung</p>	<p>56622400 56622401</p>
	<p>Parametrierungssoftware TMS Soft V4.x TMS Soft V4.x Steuerungs-, Parametrierungs- und Visualisierungssoftware zur Steuerung und Parametrierung aller einstellbaren Funktionen und Parameter eines TMS Türmanagementsystems per PC</p>	563339104
	<p>Parametrierungssoftware TMS Soft Basic TMS Soft Basis Steuerungs-, Parametrierungs- und Visualisierungssoftware zur Steuerung und Parametrierung aller einstellbaren Funktionen und Parameter eines TMS Türmanagementsystems per PC. Steuerung, Parametrierung und Visualisierung einzelner Türmanagementsysteme TMS über RS 232 Schnittstelle, keine LAN/LON Vernetzung möglich.</p>	56339100

	Ausschreibungstext	Bestell-Nr.
	<p>SVP-SI 210   </p> <p>Schutzbeschlag nach EN 179 und DIN 18257 ES 1 mit Kernziehschutz für SVP 2000, 4000 und 5000 Vollblattschlösser, geprüft für Feuerschutz- und Notausgangstüren, Entfernung PZ 72 mm, Türstärke 37–42 mm, Zylinderüberstand 9–15 mm, Edelstahl, Langschild, Wechselgarnitur mit 9 mm Drückerstift</p>	70921004
	<p>SVP-SI 211   </p> <p>Schutzbeschlag nach EN 179 und DIN 18257 ES 1 mit Kernziehschutz für SVP/SVZ 6000 Vollblattschlösser, geprüft für Feuerschutz- und Notausgangstüren, Entfernung PZ 72 mm, Türstärke 37–42 mm, Zylinderüberstand 9–15 mm, Edelstahl, Langschild, beidseitig Drücker mit geteiltem Drückerstift</p>	70921104
	<p>SVP-SI 310   </p> <p>Schutzbeschlag nach EN 179 und DIN 18257 ES 1 mit Kernziehschutz für SVP 2000, 4000 und 5000 Vollblattschlösser, geprüft für Feuerschutz- und Notausgangstüren, Entfernung PZ 92 mm, Türstärke 68–72 mm, Zylinderüberstand 9–15 mm, Edelstahl, Kurzschild, Wechselgarnitur mit 9 mm Drückerstift</p>	70931004
	<p>SVP-SI 311   </p> <p>Schutzbeschlag nach EN 179 und DIN 18257 ES 1 mit Kernziehschutz für SVP/SVZ 6000 Vollblattschlösser, geprüft für Feuerschutz- und Notausgangstüren, Entfernung PZ 92 mm, Türstärke 68–72 mm, Zylinderüberstand 9–15 mm, Edelstahl, Kurzschild, beidseitig Drücker mit geteiltem Drückerstift</p>	70931104
	<p>SVP-SB 710   </p> <p>Schutzbeschlag nach EN 179 und DIN 18257 ES 1 mit Kernziehschutz für SVP Rohrrahmenschlösser, geprüft für Feuerschutz- und Notausgangstüren, Entfernung PZ 92 mm, Türstärke 55–64 mm, Zylinderüberstand 9–15 mm, Farbe F1, Kurzschild, Wechselgarnitur mit 9 mm Drückerstift</p>	49961001
	<p>SVP-SB 711   </p> <p>Schutzbeschlag nach EN 179 und DIN 18257 ES 1 mit Kernziehschutz für SVP Rohrrahmenschlösser, geprüft für Feuerschutz- und Notausgangstüren, Entfernung PZ 92 mm, Türstärke 55–64 mm, Zylinderüberstand 9–15 mm, Farbe F1, Kurzschild, beidseitig Drücker mit geteiltem Drückerstift</p>	49961101