

Technisches Datenblatt PDF 22216EAKW33C3



Zweireihige Pendelrollenlager

Zweireihiges Pendelrollenlager, Blechkäfig, Nut und Schmieröffnungen auf Außenring, Konische Bohrung 1:12

Technische Eigenschaften	
d	80 mm
D	140 mm
B	33 mm
d2	94,90 mm
D1	126,70 mm
rs min	2 mm
Anzahl der Schmierbohrungen	3
b	7,87 mm
k	3,50 mm
Referenz der Hülse	H316
e	0.22
Y1	3.14
Y2	4.67
Y0	3.07
Radiallagerluftklasse	C3
Masse	2,04 kg
Marke	SNR

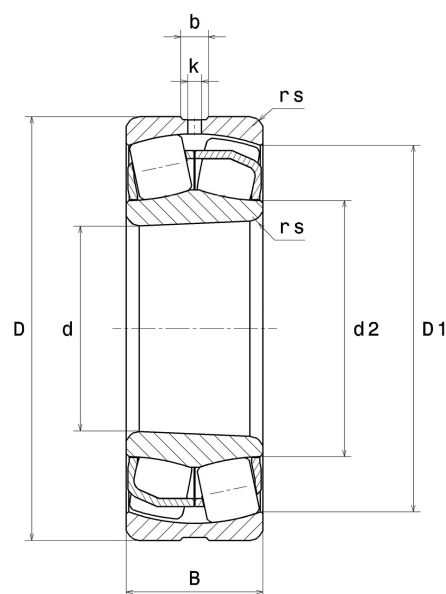

Produktleistung	
Dynamische Tragzahl, C	278 kN
Statische Tragzahl, C0	287 kN
Ermüdungsgrenzbelastung, Cu	33,40 kN
Nref	4 300 Tr/min
Nlim	5 800 Tr/min
Min Betriebstemperatur, Tmin	-40 °C
Max Betriebstemperatur, Tmax	200 °C
Käfig charakteristische Frequenz, FTF	0,43 Hz
Wälzkörper charakteristische Frequenz, BPFO	6,68 Hz
Außenring charakteristische Frequenz, BPFO	8,12 Hz
Innenring charakteristische Frequenz, BPFI	10,88 Hz

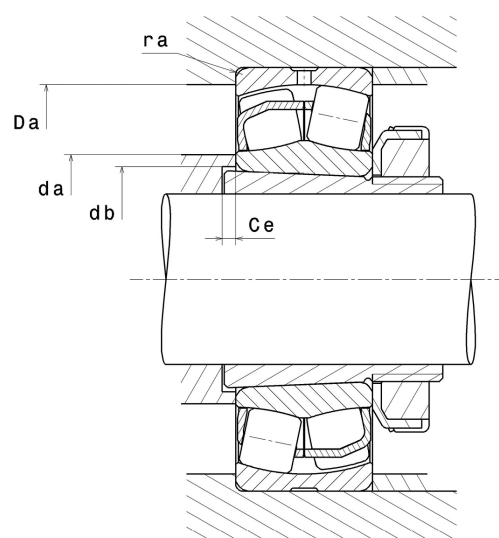

Definitionsempfehlungen der Umgebungsteile

da min	91 mm
Da max	129 mm
ra max	2 mm

Berechnungskoeffizienten

Dynamisch äquivalente Belastung

$$P = X \cdot Fr + Y \cdot Fa$$

Fa / Fr ≤ e		Fa / Fr > e	
X	Y	X	Y
1	Y1	0.67	Y2

Statisch äquivalente Belastung

$$P_0 = X_0 \cdot Fr + Y_0 \cdot Fa$$

X ₀	Y ₀
1	Y0

Werte für e, Y1, Y2 und Y0 sind in obiger Tabelle.