



Ice Maker

Instruction manual



EN	Ice Maker	2
	Instruction manual	
NL	Ijsblokjesmachine	10
	Handleiding	
FR	Machine à glaçons	18
	Mode d'emploi	

DE	Eismaschine	26
	Bedienungsanleitung	
IT	Fabbricatore di ghiaccio	34
	Manuale di istruzioni	
ES	Máquina de Hielo	42
	Manual de instrucciones	

Model • Modèle • Modell • Modello • Modelo • Malli:
T316 / GL192

Safety Instructions

When using electrical appliances, basic safety precautions should be followed to reduce the risk of fire, electric shock, and injury to persons or property. Read all instructions before using the appliance.

- Position on a flat, stable surface.
- A service agent/qualified technician should carry out installation and any repairs if required. Do not remove any components or service panels on this product.
- Consult Local and National Standards to comply with the following:
 - Health and Safety at Work Legislation
 - BS EN Codes of Practice
 - Fire Precautions
 - IEE Wiring Regulations
 - Building Regulations
- DO NOT immerse in water, or use steam/jet washers to clean the unit.
- DO NOT cover the appliance when it is operating.
- Always carry, store and handle the appliance in a vertical position.
- Never tilt the appliance more than 45° from the vertical.
- ONLY use drinking or potable water when making ice cubes.
- Ensure the water pressure of the connected water supply is between 100kPa - 400kPa (14.5-58psi).
- For indoor use only.
- Replace any unused water in the tank at least once every 24 hours.
- Keep all packaging away from children. Dispose of the packaging in accordance with the regulations of local authorities.
- This appliance can be used by children aged from 8 years and above and persons with reduced physical, sensory or mental capabilities or lack of experience and knowledge if they have been given supervision or instruction concerning use of the appliance in a safe way and understand the hazards involved.

- Children shall not play with the appliance.
- Cleaning and user maintenance shall not be made by children without supervision.
- If the power cord is damaged, it must be replaced by a POLAR agent or a recommended qualified technician in order to avoid a hazard.
- POLAR recommend that this appliance should be periodically tested (at least annually) by a Competent Person. Testing should include, but not be limited to: Visual Inspection, Polarity Test, Earth Continuity, Insulation Continuity and Functional Testing.
- This appliance is intended to be used in household and similar applications such as:
 - staff kitchen areas in shops, offices and other working environments;
 - farm houses;
 - by clients in hotels, motels and other residential type environments;
 - bed and breakfast type environments;
 - catering and similar non-retail applications.
- Children aged from 3 to 8 years are allowed to load and unload refrigerating appliances.
- When positioning the appliance, ensure the supply cord is not trapped or damaged.
- **WARNING:** Do not locate multiple portable socket-outlets or portable power supplies at the rear of the appliance.
- Do not run the power cord carpeting or other heat insulators. Do not cover the cord. Keep cord away from traffic areas, and do not submerge in water.
- Do not clean your ice maker with flammable fluids. The fumes can create a fire hazard or explosion.

- We do not recommend the use of an extension cord, as it may overheat and lead to a risk of fire. Unplug the ice maker before cleaning, making any repairs or servicing.
- POLAR recommend that this product is connected to a circuit protected by an appropriate RCD (Residual Current Device).
- Do not store explosive substances such as aerosol cans with a flammable propellant in this appliance.

Warning: Keep all ventilation openings clear of obstruction. Unit should not be boxed in without adequate ventilation.

Warning: Risk of Fire flammable materials



- Refrigerant R600a / R290, is natural gas with high environmental compatibility, but also combustible. When transporting and installing, ensure that no parts of refrigerating circuit are damaged. Refrigerant leaked from the refrigerating pipes could ignite. If leaking is detected, to avoid any potential source of ignition (spark, naked flames, etc.), please open window or door, and keep good ventilation.
- **Warning:** Do not use mechanical devices or other means to accelerate the defrosting process, other than those recommended by the manufacturer.
- **Warning:** Do not damage the refrigerant circuit.
- **Warning:** Do not use electrical appliances inside the food storage compartments of the appliance, unless they are the type recommended by the manufacturer.

Introduction

Please take a few moments to carefully read through this manual. Correct maintenance and operation of this machine will provide the best possible performance from your POLAR product.

The ice maker is designed to make ice cubes and should not be used as storage to preserve foods, drinks, etc.

Pack Contents

The following is included:

- Ice Maker
- Ice scoop
- Inlet/Outlet hoses
- Sealing washers
- Instruction manual

POLAR prides itself on quality and service, ensuring that at the time of packaging the contents are supplied fully functional and free of damage. Should you find any damage as a result of transit, please contact your POLAR dealer immediately.

Note: Only use the hoses supplied with the appliance. Other hoses are not suitable and should not be used.

Installation

Note: If the unit has not been stored or moved in an upright position, let it stand upright for approximately 12 hours before operation. If in doubt allow to stand.

1. Remove the appliance from the packaging and remove the protective film from all surfaces.
2. Remove the Scoop, Inlet/Outlet hoses and Sealing Washers from the ice bin.
3. To optimize performance and longevity, ensure a minimum clearance of 2.5cm is maintained between the unit and walls and other objects, with a minimum 5cm clearance on the top. **NEVER LOCATE NEXT TO A HEAT SOURCE.**
4. If necessary, adjust the screw legs of the ice maker to make it level. The efficiency of the ice maker can be reduced if the appliance is unevenly located.

Installing the Drain

For T316 only:

- **Please note: this model drains via gravity - no drain pump supplied. An optional drain pump is required if installing this unit lower than the drain standpipe.**
- **Ensure the end of the drainage pipe is situated lower than the Water Outlet valve for efficient drainage.**

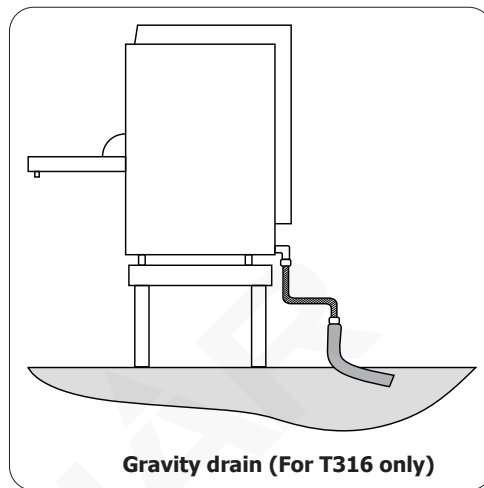

5. Connect one end of the corrugated outlet hose to the water outlet on the rear of the ice maker.
6. Attach the other end of the hose to a plumbed-in stand waste pipe or container suitable for collecting waste water.

Installing the Cold Water Feed

Note: The highest temperature for the water to be used: 38°C

7. Place the sealing washers on the water inlet at the back of the ice maker and attach one end of the inlet hose.
8. Connect the other end of the inlet hose to the water supply.

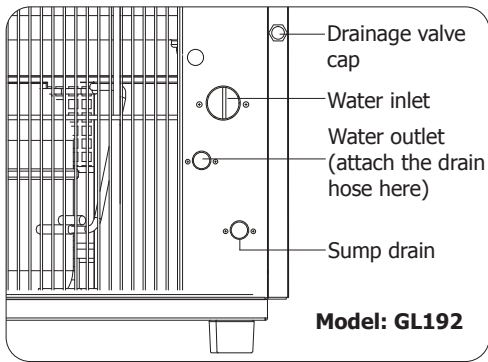
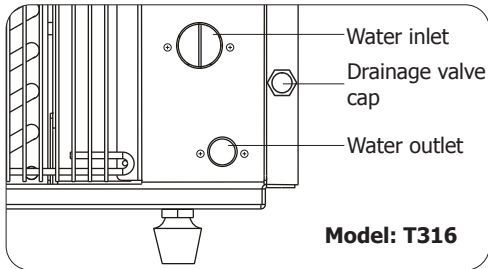

For Cleaning and maintenance (GL192 only): you can remove the cap on the sump drain to drain all of the water from the machine when the power is off.

Operation

Making Ice

Note: Before using for the first time (or after a period of inactivity), clean the water tank, ice basket and ice basket shelf. Use the first ice making cycle to flush out the system. Discard the water and ice created from the first cycle.

1. Ensure the door is closed fully before use.
2. Press the Power switch to the On position [I]. The **RUN** light illuminates and the appliance begins the ice making process. Each ice making cycle takes approximately 25 minutes.
3. When the cubes reach the ice sensor ice production stops. Production resumes once ice has been removed from the bin.

4. Press the Power switch to the Off position [O] at any time to halt the ice making process.



Note: Ensure metal rack is pushed as far forward as possible against plastic ice curtain to allow ice to fall.

To avoid contamination of ice, please respect the following instructions:

- Opening the door for long periods can cause a significant increase of the temperature in the compartments of the appliance.
- Clean regularly surfaces that can come in contact with ice and accessible drainage systems.
- Clean water tanks if they have not been used for 48h; flush the water system connected to a water supply if water has not been drawn for 5 days.
- If the refrigerating appliance is left empty for long periods, switch off, defrost, clean, dry, and leave the door open to prevent mould developing within the appliance.

Cleaning, Care & Maintenance

- Always switch off and disconnect the power supply before cleaning.
- Warm, soapy water is recommended for cleaning. Cleaning agents may leave harmful residues. DO NOT wash the base unit, instead wipe the exterior with a damp cloth.
- Clean the water filter regularly with a small brush, particularly in hard water areas. The water filter is located just inside the water inlet at the back of the appliance.
- If the Ice Maker is to be left unused for longer than 24 hours, loosen the drain valve cap and drain the water from the tank.
- The inner removable parts and water tank should be cleaned regularly.



Filter for the drain system (for GL192 only): Check the filter monthly and clean if required. Ensure the filter is repositioned correctly after cleaning.

Automatic Cleaning Function

This Ice Maker is featured with an automatic cleaning function. When the appliance has completed up to 1500 ice-making cycles (roughly after 3-month routine use), the "CLEAN" indicator light will flash with audible alarm, indicating the unit needs to be cleaned. It will keep flashing and alarming until auto-cleaning is started, during which ice can still be made.

1. Press and hold the "CLEAN" button for 3 seconds. The water box at the top will turn down and up. When it returns to horizontal position, press the power switch to **O** (OFF position) and unplug the machine. Make sure no water remains in the water box.

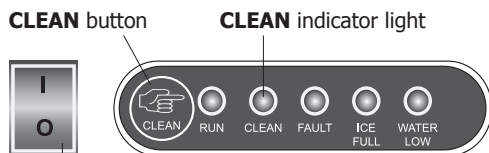

Power switch

2. Unscrew the drainage valve cap at the right lower part at the rear. Let the water drain from the water reservoir thoroughly. Afterwards, re-locate the drainage cap and screw tight.

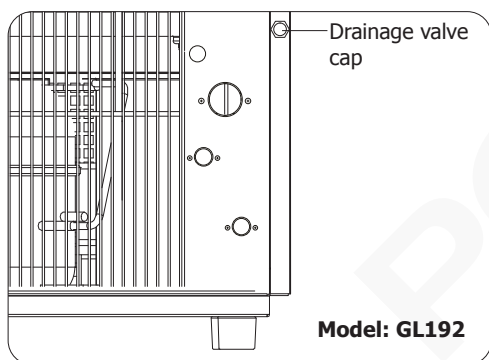

Model: GL192

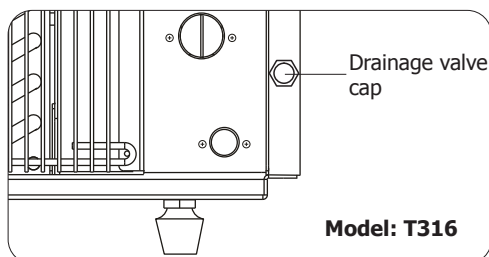

Model: T316

3. Add dilute cleaner into the reservoir (2L for T316,3L for GL192). **Note:** Choose ice maker specific cleaner and follow the manufacturer's instructions.



4. Plug the unit and press the power switch to **I** (ON position).
5. Press and hold the "CLEAN" button for 3 seconds. The "CLEAN" indicator light turns on. The cleaner in the water reservoir will be pumped into the water box to start cleaning. After about 10 minutes, the water box turns to vertical to drop the cleaner. The appliance will repeat above procedures twice. Then, the "CLEAN" indicator light goes out, indicating auto-cleaning is completed. **Note:** A cycle takes about 30 minutes.
6. Turn the unit off and unplug. Remove the drainage valve cap to empty the water reservoir.

Note: After auto-cleaning, use the first 3 ice making cycles to flush out the system. Discard the water and ice created from these initial cycles.

Notes for Descaling:

In hard water areas lime scale can build up within the appliance after prolonged use.











We suggest installing a water softener before inlet of water in case the supplied water is hard. The softener could be a mechanical filter.

To descale, always choose a suitable descaler and follow the manufacturer's instructions.

POLAR recommend that this appliance is descaled every 3 months or more frequently in hard water areas.

Troubleshooting

A qualified technician should carry out repairs if required.

Fault		Probable Cause	Solution
The appliance is not working		The unit is not switched on	Check the unit is plugged in correctly and switched on
		Plug or lead is damaged	Replace plug or lead
		Fuse in the plug has blown	Replace the fuse
		Mains power supply fault	Check mains power supply
		Ambient temperature below 10°C	Move appliance to a warmer position
		Water supply fault	Check water supply is on and supply hoses are not blocked
Appliance is noisy or works intermittently		Power fluctuations	Turn off the ice maker and restart after 3 minutes
Compressor runs but no ice is made		Refrigerant leak or block in the refrigerant system	Call POLAR agent or qualified technician
	Water low light is On	Water not connected	Connect ice maker to water supply
		Water filter is blocked	Clean water filter and restart ice maker
		Water pressure too low	Water pressure should be between 100kPa - 400kPa (14.5-58psi). Call plumber to check water supply
	Ice Full light is On	Ice bin full	Empty the ice bin
		Room temperature is too low	Move the appliance to a warmer position
	Fault light is On	Water box is blocked and cannot tilt	Disconnect from the power supply. Remove some of the ice cubes and gently tilt the water box. Restart the ice maker after 3 minutes
  	Water low, ice full and fault lights flash together	Or, Motor system fault	If problem still persists, Call POLAR agent or qualified Technician
	When unit on, fault light flashes once every 6s	Ice sensor fault, cannot make ice	Check if ice sensor is connected properly. If normal, call POLAR agent or qualified technician
	When unit on, fault light is On but "RUN" light Off		
	When unit on, fault light flashes twice every 6s	Ambient temperature sensor fault, cannot make ice	Check if ambient temperature sensor is connected properly. If normal, call POLAR agent or qualified technician
	When unit on, ice full light is On but "RUN" light Off		
	When unit on, fault light flashes thrice every 6s		
	When unit on, water low light is On but "RUN" light Off	Water temperature sensor fault, cannot make ice	Check if water temperature sensor is connected properly. If normal, call POLAR agent or qualified technician

Technical Specifications

Model	Voltage	Power	Current	Bin storage	Max Ice Making Capacity	Refrigerant	Dimensions H x W x D mm	Weight
T316	220-240V 50Hz	178.5W	1.3A	3.5kg	20kg/24 hours	R600a 38g	590 x 380 x 477	24.1kg
GL192	220-240V 50Hz	295W	1.8A	10kg	50kg/24 hours	R290 66g	831 x 498 x 604	39.5kg

Electrical Wiring

POLAR appliances are supplied with a 3 pin BS1363 plug and lead.

The plug is to be connected to a suitable mains socket.

POLAR appliances are wired as follows:

- Live wire (coloured brown) to terminal marked L
- Neutral wire (coloured blue) to terminal marked N
- Earth wire (coloured green/yellow) to terminal marked E

This appliance must be earthed.



If in doubt consult a qualified electrician.

Electrical isolation points must be kept clear of any obstructions. In the event of any emergency disconnection being required they must be readily accessible.

Disposal

EU regulations require refrigeration product to be disposed of by specialist companies who remove or recycle all gasses, metal and plastic components.

Consult your local waste collection authority regarding disposal of your appliance. Local authorities are not obliged to dispose of commercial refrigeration equipment but may be able to offer advice on how to dispose of the equipment locally.

Alternatively call the POLAR helpline for details of national disposal companies within the EU.

Compliance

The WEEE logo on this product or its documentation indicates that the product must not be disposed of as household waste. To help prevent possible harm to human health and/or the environment, the product must be disposed of in an approved and environmentally safe recycling process. For further information on how to dispose of this product correctly, contact the product supplier, or the local authority responsible for waste disposal in your area.



POLAR parts have undergone strict product testing in order to comply with regulatory standards and specifications set by international, independent, and federal authorities.



POLAR products have been approved to carry the following symbol:

All rights reserved. No part of these instructions may be produced or transmitted in any form or by any means, electronic, mechanical, photocopying, recording or otherwise, without the prior written permission of POLAR.
Every effort is made to ensure all details are correct at the time of going to press, however, POLAR reserve the right to change specifications without notice.

Veiligheidstips

Bij het gebruik van elektrische apparaten moeten fundamentele veiligheidsmaatregelen in acht worden genomen om het risico van brand, elektrische schokken en letsel aan personen en eigendommen te verminderen. Lees alle instructies, voordat u het apparaat gebruikt.

- Plaatsen op een vlakke en stabiele ondergrond.
- De installatie en eventuele reparaties dienen door een servicemonteur/vakman uitgevoerd te worden. Verwijder geen onderdelen of servicepanelen van dit product.
- Raadpleeg en volg de plaatselijke en nationale regelgeving op m.b.t. tot het volgende:
 - Wetgeving inzake gezondheid en veiligheid op het werk
 - NEN-praktijkrichtlijnen
 - Brandpreventie
 - IEE-bedradingsvoorschriften
 - Bouwvoorschriften
- NIET in water onderdompelen of stoom-/spuitreinigers gebruiken voor de reiniging van het apparaat.
- Apparaat NIET bedekken

wanneer in gebruik.

- Apparaat altijd in verticale positie vervoeren, opbergen en gebruiken.
- Kantel het apparaat nooit meer dan 45° uit de verticale positie.
- Gebruik ALLEEN drinkwater voor het maken van de ijsblokjes.
- Zorg dat de waterdruk van de aangesloten watervoorziening tussen de 100kPa - 400kPa (14,5-58psi) ligt.
- Men dient het ongebruikte water in de waterbak elke 24 uur te vervangen.
- Uitsluitend voor gebruik binnenshuis.
- Dit apparaat mag worden gebruikt door kinderen vanaf 8 jaar oud en personen met beperkte fysieke, visuele of mentale mogelijkheden, of die een gebrek aan ervaring en kennis hebben indien ze gepaste instructies hebben gekregen zodat ze het apparaat op een veilige manier kunnen gebruiken en op de hoogte zijn van de gevaren die het gebruik van het apparaat met zich meebrengt.

- Laat verpakkingsmateriaal niet binnen handbereik van kinderen.
Verpakkingsmateriaal in overeenstemming met de regelgeving van de plaatselijke overheden als afval laten verwerken.
- Laat kinderen niet met het apparaat spelen.
- Laat kinderen het apparaat niet zonder toezicht schoonmaken en onderhouden.
- Indien de stroomkabel beschadigd raakt, dient men deze door een POLAR monteur of een aanbevolen vakman te laten vervangen om gevaarlijke situaties te voorkomen.
- Polar beveelt aan dat dit apparaat periodiek (minstens jaarlijks) door een bevoegde persoon wordt getest. Tests moeten omvatten, maar zijn niet beperkt tot: visuele inspectie, polariteit, aardings continuïteit (klasse I-apparatuur), isolatie continuïteit en functionele test.
- Dit apparaat is geschikt voor huishoudelijk gebruik en gelijksoortige toepassingen zoals:
 - kantines voor personeel, kantoren en andere werkruimten;
 - boerderijen;
 - door klanten in hotels, motels en andere types van huisvesting;
 - bed & breakfasts;
 - catering en soortgelijke niet-retailtoepassingen.
- Kinderen van 3 tot 8 jaar mogen koelapparatuur laden en lossen.
- Waarschuwing: Let er bij het plaatsen van het apparaat op dat het netsnoer niet bekneld of beschadigd is.
- Waarschuwing: Plaats niet meerdere draagbare stopcontacten of bruikbare benodigdheden.
- Laat het netsnoer niet door vloerbedekking of andere warmte-isolerende middelen lopen. Bedek het snoer niet. Houd het snoer uit de buurt van doorgangsruiden en dompel het niet onder in water.

- Maak uw ijsmachine niet schoon met ontvlambare vloeistoffen. De dampen kunnen brandgevaar of explosie veroorzaken.
- Het gebruik van een verlengsnoer wordt afgeraden, omdat dit oververhit kan raken en brand kan veroorzaken. Trek de stekker van de ijsmaker uit het stopcontact, voordat u hem schoonmaakt of reparaties of onderhoud uitvoert



Voorzichtig brandgevaar ontvlambare materialen

- Koudemiddel R600a / R290, is aardgas met een hoge milieuvriendelijkheid, maar ook brandbaar. Let er bij het transporteren en installeren op dat er geen onderdelen van het koelcircuit worden beschadigd. Koelmiddel dat uit de koelleidingen lekt, kan ontbranden. Als er lekkage wordt gedetecteerd, om een mogelijke ontstekingsbron (vonk, open vuur, enz.) te vermijden, open dan het raam of de deur en zorg voor goede ventilatie.

- Heeft explosieve stoffen zoals spuitbussen niet slaan met een brandbaar drijfgas in dit apparaat.

Waarschuwing: Hou alle ventilatieopeningen vrij van obstakels. Het apparaat mag niet ingesloten worden zonder adequate ventilatie.

- **Waarschuwing:** gebruikt geen mechanische apparaten of andere middelen om het ontdooien te versnellen, anders dan welke aanbevolen worden door de fabrikant.
- **Waarschuwing:** het koelcircuit niet beschadigen.
- **Waarschuwing:** Gebruik geen elektrische apparaten in de bewaarruimte voor voedsel van het apparaat, tenzij ze het een type betreft welke wordt aanbevolen door de fabrikant.

Inleiding

Neem de tijd om deze handleiding aandachtig door te lezen. Met het correcte gebruik en onderhoud levert dit product van POLAR de beste resultaten op.

De ijsmachine is ontworpen om ijs te maken en mag niet worden gebruikt als opslag om voedsel, dranken, enz. In te bewaren.

Verpakkingsinhoud

De verpakking bevat het volgende:

- Ijsblokjesmachine
- Ijsstap
- Inlaat-/uitlaatslangen
- Afdichtringen
- Handleiding

POLAR is trots op de haar productkwaliteit en dienstverlening en controleert de inhoud van de verpakkingen, tijdens de verpakkingsfase, op functioneren en schade. Mocht uw product door transport zijn beschadigd, neem dan onmiddellijk contact op met uw POLAR-dealer.



Opmerking: Gebruik alleen de slangen die bij het apparaat zijn geleverd. Andere slangen zijn niet geschikt en mogen niet worden gebruikt.

Installatie



Opmerking: indien het apparaat niet rechtop is opgeslagen of vervoerd, dient men het product 12 uur vóór gebruik in rechtopstaande positie te plaatsen. Bij twijfel dient men het product ook in rechtopstaande positie te plaatsen.

1. Haal het apparaat uit de verpakking en verwijder de beschermingsfolie van alle oppervlakken.
2. Haal de ijsstap, toevoer-/afvoerslangen en afdichtringen uit de ijsbak.
3. Om de prestaties en levensduur te optimaliseren, dient u ervoor te zorgen dat er minimaal 2,5 cm afstand wordt gehouden tussen de unit en muren en andere objecten, met een minimale vrije ruimte van 5 cm aan de bovenkant. **PLAATS NOOIT NAAST EEN WARMTEBRON.**
4. Indien nodig, verstel de stelvoetjes om de ijsblokjesmachine volledig gelijk in te stellen. De efficiëntie van de ijsblokjesmachine kan door een niet nauwkeurige afstelling negatief worden beïnvloed.

Installatie van de afvoer

Alleen voor T316:

- **Let op: dit model loopt af via de zwaartekracht - er wordt geen afvoerpomp meegeleverd. Een optionele afvoerpomp is vereist als dit toestel lager dan de afvoerstandpijp wordt geïnstalleerd.**
- **Voor een efficiënte afvoer dient het uiteinde van de afvoerbuis lager te liggen dan het waterafvoerventiel.**

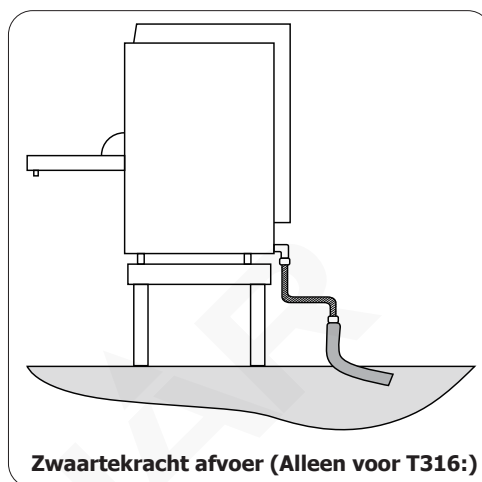

5. Sluit één uiteinde van de gegolfde afvoerslang aan op de waterafvoer, aan de achterzijde van de ijsblokjesmachine.
6. Sluit het andere uiteinde van de slang aan op een vaste afvoerleiding of een geschikte opvangbak voor afvalwater.

Koudwatervoedsel installeren



Hoogste temperatuur om te gebruiken: 38°C

7. Plaats de afdichtringen op de wateraanvoer aan de achterzijde van de ijsblokjesmachine en sluit één uiteinde van de aanvoerslang aan.
8. Sluit het andere uiteinde van de aanvoerslang aan op de watervoorziening.

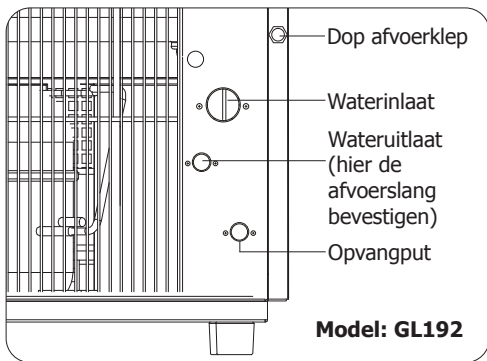
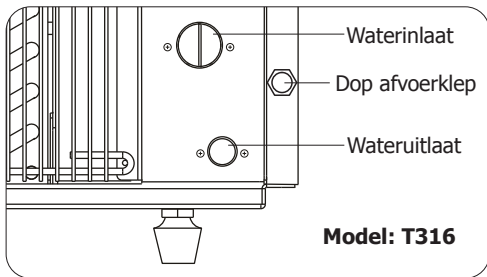

Voor reiniging en onderhoud (alleen GL192): u kunt de dop van de carterafvoer verwijderen om al het water uit de machine te laten lopen wanneer de stroom is uitgeschakeld.

Stroomschakelaar

Opmerking: Alvorens het apparaat voor de eerste keer te gebruiken (of na een stilstandperiode) reinig de watertank, ijsbak en lade van de ijsbak. Gebruik de eerste productiecycli van ijsblokjes om het systeem te spoelen. Gooi het water en de ijsblokjes van de eerste cyclus weg.

1. Zorg ervoor dat de deur volledig gesloten is voor het gebruik.
2. Zet de stroomschakelaar in de On (Aan) positie [I]. Het **RUN** lampje licht op en het apparaat start het productieproces van ijsblokjes. Elke productiecycli duurt ongeveer 25 minuten.
3. Zodra de ijsblokjes de ijssensor bereiken wordt de productie gestopt. Na het verwijderen van de ijsblokjes uit de ijsbak wordt de productie hervat.
4. Zet de stroomschakelaar in de Off (Uit) positie [O] om de productie van ijsblokjes op elk moment te stoppen.



Opmerking: Zorg ervoor dat het metalen rek zo ver mogelijk naar voor werd geduwd, tegen het plasticen ijsgordijn zodat het ijs kan vallen.

Om besmetting van ijs te voorkomen, gelieve de volgende instructies in acht te nemen:

- Het langdurig openhouden van de deur kan leiden tot een aanzienlijke verhoging van de temperatuur in de compartimenten van het apparaat.
- Reinig regelmatig oppervlakken die in contact kunnen komen met ijs en toegankelijke afvoersystemen.
- Maak de waterreservoirs schoon als ze 48 uur niet zijn gebruikt; spoel het watersysteem aangesloten op de waterleiding goed door, als er 5 dagen geen water is getapt.
- Indien het koelapparaat gedurende lange tijd niet wordt gebruikt, dient u het uit te schakelen, te ontdoien, schoon te maken, te drogen en de deur open te laten om schimmelvorming in het apparaat te voorkomen.

Reiniging, zorg & onderhoud

- Alvorens het apparaat te reinigen dient men altijd de stroomvoorziening uit te schakelen.
- Eventuele reparaties moeten door een POLAR technicus of een vaktechnicus worden uitgevoerd.
- Voor het reinigen van het apparaat wordt warm zeepwater aanbevolen. Reinigingsmiddelen kunnen schadelijke resten achter laten. Basiseenheid NIET wassen; buitenzijde van de eenheid met een vochtige doek afvegen.
- Reinig het waterfilter regelmatig met een kleine borstel, vooral op plekken van hardwater. De waterfilter bevindt zich in de wateraanvoer aan de achterzijde van het apparaat.
- Draai de aftapschroef los en laat het water uit de tank lopen indien u de ijsblokjesmachine voor meer dan 24 uur niet gaat gebruiken.
- Men dient de interne verwijderbare componenten en de watertank regelmatig te reinigen.

Filter voor het afvoersysteem (alleen voor GL192): controleer het filter maandelijks en reinig het indien nodig. Zorg ervoor dat het filter na het reinigen correct wordt geplaatst.

Automatische reiniging Functie

Opmerking: Deze ijsmachine is uitgerust met een automatische reinigingsfunctie. Als het apparaat 1500 ijsbereidingscycli heeft voltooid (na circa 3 maanden regelmatig gebruik), knippert het indicatielampje „CLEAN” en klinkt een geluidssignaal, wat aangeeft dat het apparaat moet worden gereinigd. Het lampje blijft knipperen en het signaal blijft klinken totdat de automatische reiniging is gestart. Tijdens het reinigen kan er nog steeds ijs worden gemaakt.

1. Druk en houd de „CLEAN”-toets gedurende 3 seconden ingedrukt. Het waterreservoir bovenaan zal omlaag en omhoog gaan. Druk, wanneer het terugkeert naar de horizontale positie, de schakelaar naar de O (UIT-positie) en ontkoppel de machine. Zorg ervoor dat er geen water resteert in het waterreservoir.

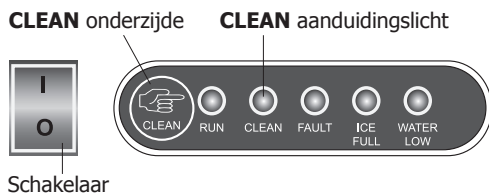

2. Draai de dop van de afvoerlep achteraan, rechts onderaan, los. Laat het water grondig afvloeien uit het waterreservoir. Plaats de dop van de afvoer nadien terug en schroef het vast.

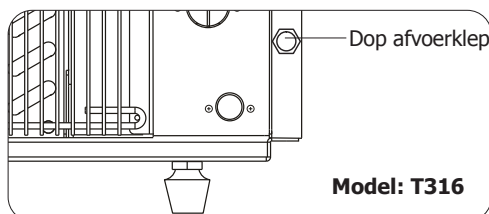
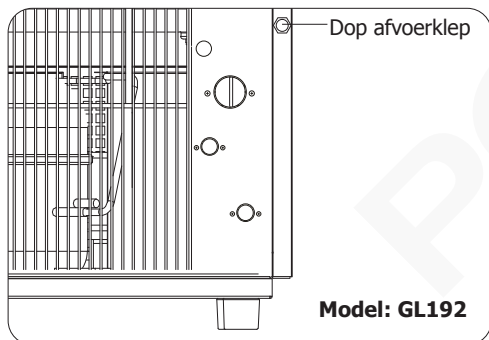

3. Voeg verdund reinigingsmiddel toe aan het reservoir (2L voor T316, 3L voor GL192).

Opmerking: Kies het reinigingsmiddel, specifiek voor de ijsmaker, en volg de instructies van de fabrikant.



4. Koppel de eenheid aan en druk de schakelaarstoets in naar I (AAN-positie).
5. Houd de knop „CLEAN (REINIGEN)” 3 seconden ingedrukt. Het „CLEAN” aanduidingslicht blijft bestendig branden. Het reinigingsmiddel in het waterreservoir zal in het waterreservoir gepompt worden om te beginnen reinigen. Na ongeveer 10 minuten draait het waterreservoir zich in verticale positie om het reinigingsmiddel te laten druppelen. Het toestel zal de bovenvermelde procedures tweemaal herhalen. Dan wordt het „REINIGEN” aanduidingslicht uitgeschakeld, aangevend dat auto-reiniging voltooid werd. **Opmerking:** een automatische reinigingscyclus duurt ongeveer 30 minuten.
6. Schakel de eenheid uit en ontkoppel ze. Verwijder de dop van de afvoerlep om het waterreservoir te ledigen.

Opmerking: Gebruik, na de auto-reiniging, de eerste ijsmaak-cycli om het systeem te spoelen. Gooi het water en het ijs, gemaakt tijdens deze initiële cycli, weg.











Aanwijzingen voor ontkalken:

Op plaatsen met hard water kan er na langdurig gebruik kalkafzetting in het apparaat voorkomen.

We raden aan om een waterontharder te installeren voordat het water wordt toegevoerd, voor het geval het toegevoerde water hard is. De ontharder kan een mechanisch filter zijn. gebruik een geschikte ontkalker en volg altijd de instructies van de fabrikant. POLAR raadt u aan om dit apparaat om de 3 maanden te ontkalken en vaker in gebieden met hard water.

Oplossen van problemen

Indien nodig dient een gekwalificeerde technicus reparaties uit te voeren.

Probleem		Mogelijke oorzaak	Handeling
Het apparaat werkt niet		Het apparaat staat uit	Controleer of de stroomkabel van het apparaat is aangesloten en of het apparaat is ingeschakeld
		Steker en kabel zijn beschadigd	Vervang stekker of kabel
		Storing netvoeding	Controleer netvoeding
		Kamertemperatuur onder 10°C	Verplaats het apparaat naar een warmere plek
		Watervoorziening	Controleer of de watervoorziening is ingeschakeld en of de toevoerslangen niet worden geblokkeerd
Het apparaat maakt geluid of werkt soms wel en dan weer niet		Stroomschommelingen	Schakel de ijsblokjesmachine uit en herstart het apparaat na 3 minuten
De compressor loopt maar er worden geen ijsblokjes gemaakt		Er lekt koelmiddel of het koelsysteem wordt geblokkeerd	Laat een POLAR-monteur of een vakman komen
	Water-indicator is aan	Water is niet aangesloten	Sluit de ijsblokjesmachine op dewatervoorziening aan
		Geblokkeerde waterfilter	Reinig de waterfilter en herstart de ijsblokjesmachine
		Waterdruk is te laag	De waterdruk moet tussen de 100kPa - 400kPa (14,5-58psi) liggen. Laat de watervoorziening door een loodgieter nakijken
	Ijsindicator FULL (VOL) is aan	Ijsbak is vol	Leeg de ijsbak
		Kamertemperatuur is te laag	Verplaats het apparaat naar een warmere plek
	Storingslampje is AAN	Waterbak is verstopt en kant niet kantelen.	Trek de stekker uit het stopcontact. Verwijder een aantal ijsblokjes en kantel de waterbak voorzichtig. Start de ijsblokjesmachine na 3 minuten opnieuw.
  	Tekort aan water, vol met ijs en storingslampjes knipperen tegelijkertijd	Of defect aan motorsysteem	Als het probleem zich blijft voordoen, bel dan een POLAR vertegenwoordiger of een gekwalificeerde technicus
	Als het apparaat aan staat, knippert het storingslampje elke 6 sec	Ijs sensorstoring, kan geen ijs maken	Controleer of de ijs sensor juist is aangesloten. Als dit normaal is, neem dan contact op met een POLAR vertegenwoordiger of een gekwalificeerde technicus
	Als het apparaat aan staat, staat het storingslampje aan, maar het RUN lampje staat uit		
	Als het apparaat aan staat, knippert het storingslampje twee keer elke 6 sec	Omgevingstemperatuur sensorstoring, kan geen ijs maken	Controleer of de omgevingstemperatuursensor juist is aangesloten. Als dit normaal is, neem dan contact op met een POLAR vertegenwoordiger of een gekwalificeerde technicus
	Als het apparaat aanstaat, staat het "Ice full" lampje aan, maar het RUN lampje staat uit		
	Als het apparaat aanstaat, knippert het storingslampje drie keer elke 6 sec	Waterstemperatuur sensorstoring, kan geen ijs maken	Controleer of de watertemperatuursensor juist is aangesloten. Als dit normaal is, neem dan contact op met een POLAR vertegenwoordiger of een gekwalificeerde technicus
	Als het apparaat aanstaat, staat het "Water low" lampje aan, maar het RUN lampje staat uit		

Technische specificaties

Model	Voltage	Vermogen	Stroom	Inhoud bak	Productie vermogen ijsblokjes	Koelmiddel	Afmetingen (h x b x d mm)	Gewicht
T316	220-240V 50Hz	178,5W	1,3A	3,5kg	20kg/24 uur	R600a 38g	590 x 380 x 477	24,1kg
GL192	220-240V 50Hz	295W	1,8A	10kg	50kg/24 uur	R290 66g	831 x 498 x 604	39,5kg

Elektrische bedrading

Men dient de stekker op een geschikt stopcontact aan te sluiten.

De bedrading van dit apparaat is als volgt:

- Stroomkabel (bruin) naar de aansluitklem gemarkeerd met L
- Neutraalkabel (blauw) naar de aansluitklem gemarkeerd met N
- Aardkabel (groen/geel) naar de aansluitklem gemarkeerd met E

Dit apparaat moet worden geaard.



Raadpleeg bij twijfel een vakkundige elektricien.

De elektrische isolatiepunten mogen niet worden geblokkeerd. In geval van een nooduitschakeling moeten de isolatiepunten direct toegankelijk zijn.

Afvalverwerking

De EU-richtlijnen vereisen dat koelproducten door gespecialiseerde bedrijven wordt verwerkt die gassen, metalen en plastic componenten verwijderen of recyclen.

Raadpleeg uw plaatselijke afvalverwerkingsbedrijf voor informatie over de afvalverwerking van uw apparaat. Plaatselijke overheden zijn niet verplicht om commerciële koelapparatuur als afval te verwerken maar kunnen u wellicht informeren waar u het apparaat kunt afgeven.

U kunt ook de POLAR-helppesdesk bellen voor informatie over landelijke afvalverwerkingsbedrijven in de EU.

Productconformiteit

Het WEEE-logo op dit product of bijbehorende documentatie geeft aan dat het product niet onder huisvuil valt en als zodanig ook niet mag worden verwerkt. Ter preventie van mogelijke gevaren voor de gezondheid van personen en/of voor het milieu, dient men dit product in overeenstemming met het voorgeschreven en milieuveilige recyclingproces als afval te verwerken. Raadpleeg uw productleverancier of uw plaatselijk afvalverwerkingsbedrijf voor meer informatie over de juiste verwerking van dit product.



De onderdelen van POLAR producten hebben strenge producttesten ondergaan om te voldoen aan wettelijke regels en specificaties die door internationale, onafhankelijke en landelijke overheden worden voorgeschreven.

POLAR-producten zijn goedgekeurd en voorzien van het volgende symbool:



Alle rechten voorbehouden. Het is verboden om deze handleiding, hetzij volledig of gedeeltelijk, elektronisch of mechanisch te reproduceren, kopiëren, op opslagmedia op te slaan of op enigerlei wijze over te dragen, zonder voorafgaande goedkeuring van POLAR.

Wij hebben er alles aan gedaan om er zeker van te zijn dat op publicatiedatum van de handleiding alle details correct zijn. POLAR behoudt zicht echter het recht om zonder voorafgaande kennisgeving de specificaties te wijzigen.

Conseils de sécurité

Lors de l'utilisation d'appareils électriques, des précautions de sécurité de base doivent être prises afin de réduire les risques d'incendie, de choc électrique et de blessures corporelles ou matérielles. Lisez toutes les instructions avant d'utiliser un appareil.

- Placez l'appareil sur une surface plane, stable.
- L'installation et les éventuelles réparations doivent être confiées à un dépanneur / technicien qualifié. Ne retirez aucun composant ou cache de ce produit.
- Consultez les normes locales et nationales pour vous conformer aux :
 - lois sur l'hygiène et la sécurité au travail ;
 - codes de bonnes pratiques BS EN ;
 - précautions contre le risque d'incendie ;
 - réglementations sur les branchements électriques IEE ;
 - règlements sur la construction.
- NE PAS immerger l'appareil ou le nettoyer à l'aide d'un nettoyeur vapeur / haute pression.
- NE PAS couvrir l'appareil en service.
- Veillez à toujours transporter, stocker et manipuler l'appareil en position verticale.
- Ne jamais incliner l'appareil à plus de 45° par rapport à la verticale.
- Utiliser UNIQUEMENT de l'eau potable pour produire les glaçons.
- Vérifier que la pression de l'arrivée d'eau est comprise entre 100kPa - 400kPa (14,5-58psi).
- Changez l'eau résiduaire du réservoir au moins une fois toutes les 24 heures.
- Cet appareil peut être utilisé par des enfants de 8 ans et plus et des personnes ayant des capacités physiques, sensorielles ou mentales réduites ou manquant d'expérience et de savoir-faire sous réserve qu'elles soient sous la surveillance d'une personne ou aient reçu des instructions concernant l'utilisation de l'appareil en toute sécurité et qu'elles comprennent les dangers que l'appareil présente.

- Cet appareil est réservé exclusivement à une utilisation à l'intérieur.
- Gardez les emballages hors de portée des enfants. Débarrassez-vous des emballages conformément aux règlements des autorités locales.
- Les enfants ne doivent pas jouer avec l'appareil.
- Le nettoyage et l'entretien ne doivent pas être effectués par des enfants sans surveillance.
- Un cordon d'alimentation endommagé doit être remplacé par un agent POLAR ou un technicien qualifié recommandé, pour éviter tout danger.
- Polar recommande de faire tester régulièrement cet appareil (une fois par an au minimum) par une personne compétente. Le test devrait inclure, entre autres : inspection visuelle, test de polarité, la continuité de masse (équipement de classe I), test d'isolation et test de fonctionnement.
- Cet appareil est conçu pour un usage domestique et d'autres applications similaires. Il peut ainsi être utilisé :
 - dans les espaces cuisine dans les magasins, bureaux et autres environnements de travail ;
 - dans les fermes ;
 - par les clients d'hôtels, motels et d'autres types de résidences ;
 - dans les types de résidences logement et petit déjeuner continental ;
 - Restauration et applications similaires non destinées à la vente au détail.
- Les enfants âgés de 3 à 8 ans sont autorisés à charger et décharger les appareils frigorifiques.
- ATTENTION : Quand vous installez l'appareil, assurez-vous que le cordon d'alimentation n'est pas coincé ou endommagé.
- ATTENTION : Ne placez pas de multiprises ou de blocs d'alimentation portatifs à l'arrière de l'appareil.
- Ne faites pas courir le cordon d'alimentation sur une moquette ou tout autre isolant thermique. Ne couvrez pas le cordon. Gardez le cordon à l'écart des zones de circulation et ne le plongez pas dans l'eau.

- Ne nettoyez pas votre machine à glaçons avec des liquides inflammables. Les fumées peuvent créer un risque d'incendie ou d'explosion.
- Nous ne recommandons pas l'utilisation d'une rallonge électrique, car elle peut surchauffer et devenir un risque d'incendie. Débranchez la machine à glaçons avant de la nettoyer ou d'effectuer toute réparation ou entretien.

Attention : Risque d'incendie / matériaux inflammables



- Le réfrigérant R600a / R290, est du gaz naturel à haute compatibilité environnementale, mais aussi combustible. Lors du transport et de l'installation, s'assurer qu'aucune pièce du circuit frigorifique n'est endommagée. Le réfrigérant s'échappant des tuyaux de réfrigération pourrait s'enflammer. Si une fuite est détectée, pour éviter toute source potentielle

d'inflammation (étincelles, flammes nues, etc.), veuillez ouvrir la fenêtre ou la porte et maintenir une bonne ventilation.

- Ne stockez pas de substances explosives telles que les aérosols avec un propulseur inflammable dans cet appareil.

Attention : Ne bouchez pas les grilles d'aération. Le meuble ne doit pas être encastré sans l'aération adéquate.

- **Attention :** Ne pas utiliser de dispositifs mécaniques ou autres moyens pour accélérer le processus de dégivrage, autres que ceux recommandés par le fabricant.
- **Attention :** Ne pas endommager le circuit frigorifique.
- **Attention :** Ne pas utiliser d'appareils électriques à l'intérieur des compartiments de stockage alimentaire de l'appareil, à moins qu'ils ne soient recommandés par le fabricant.

Introduction

Nous vous invitons à consacrer quelques instants à la lecture attentive de ce mode d'emploi. L'entretien et l'utilisation appropriés de cet appareil vous permettront de tirer le meilleur de votre produit POLAR.

La machine à glaçons est conçue pour fabriquer des glaçons et ne doit pas être utilisée comme stockage pour conserver des aliments, des boissons, etc.

Contenu

Éléments fournis de série :

- Machine à glaçons
- Pelle à glaçons
- Flexibles d'entrée / de sortie
- Rondelles d'étanchéité
- Mode d'emploi

POLAR attache une grande importance à la qualité et au service et veille à fournir des produits en parfait état opérationnel, parfaitement intacts au moment de l'emballage. Nous vous prions de contacter votre revendeur POLAR immédiatement si vous constatez un dommage quelconque survenu pendant le transport du produit.

Remarque: N'utilisez que les tuyaux fournis avec l'appareil. Les autres tuyaux ne conviennent pas et ne doivent pas être utilisés.

Installation

Remarque : dans les cas où l'appareil a été stocké ou déplacé autrement qu'à la verticale, placez-le en position debout pendant environ 12 heures avant de vous en servir. En cas de doute, laissez l'appareil se reposer.

1. Sortez l'appareil de l'emballage et décollez la pellicule de protection de toutes ses surfaces.
2. Retirez la pelle, les flexibles d'entrée/de sortie et les rondelles d'étanchéité du bac à glaçons.
3. Pour optimiser les performances et la longévité, assurez-vous qu'un dégagement minimum de 2,5 cm est maintenu entre l'unité et les murs et autres objets, avec un dégagement minimum de 5 cm sur le dessus. **NE JAMAIS PLACER À PROXIMITÉ D'UNE SOURCE DE CHALEUR.**
4. Si nécessaire, réglez les pieds à vis de la machine à glaçons pour la mettre de niveau. Le positionnement irrégulier de la machine à glaçons risque d'en compromettre l'efficacité.

Installation du drain

Pour T316 uniquement :

- **Remarque : Ce modèle s'écoule par gravité - aucune pompe de vidange n'est fournie. Une pompe de vidange optionnelle est nécessaire si l'unité est installée plus bas que le tuyau d'évacuation.**
- **Pour une vidange efficace, veillez à placer l'extrémité du tuyau de vidange plus bas que le purgeur d'eau.**

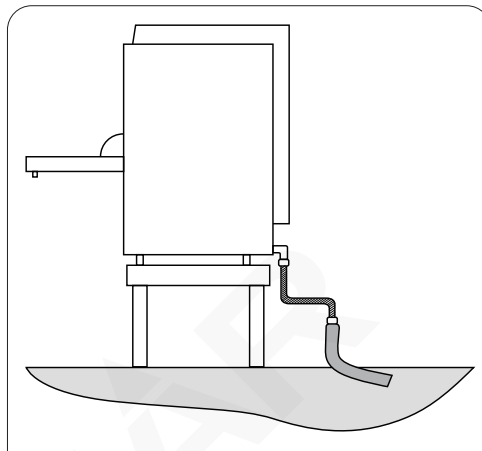

Drainage par gravité (Pour T316 uniquement)

5. Raccordez une des extrémités du flexible de sortie ondulé à l'orifice de sortie d'eau situé à l'arrière de la machine à glaçons.
6. Raccordez l'autre extrémité du flexible à une colonne munie d'un tuyau d'évacuation ou à récipient qui convient à la récupération des eaux usées.

Installation de l'alimentation en eau froide

Température maximum de l'eau utilisée : 38°C

7. Placez les rondelles d'étanchéité sur l'orifice de remplissage, à l'arrière de la machine à glaçons et raccordez une des extrémités du flexible d'entrée.
8. Raccordez l'autre extrémité du flexible d'entrée à l'arrivée d'eau.

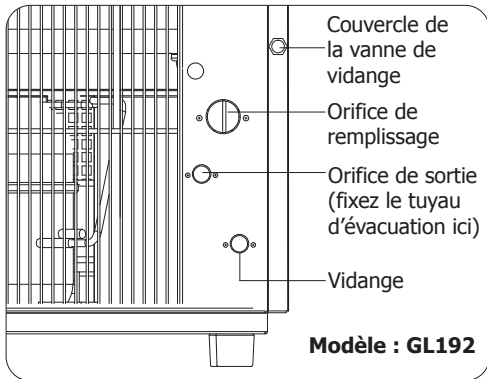
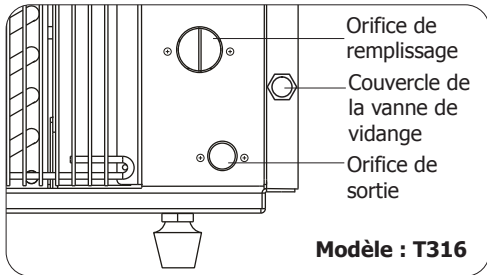

Pour le nettoyage et la maintenance (GL192 uniquement) : vous pouvez retirer le capuchon de la vidange pour vidanger toute l'eau de la machine, quand l'appareil est éteint.

Fonctionnement

Pour produire des glaçons

Remarque : Avant de mettre la machine en service pour la première fois (ou après une période d'inactivité), nettoyez le réservoir d'eau, le panier à glaçons et l'étagère du panier à glaçons. Servez-vous du premier cycle de production de glaçons pour rincer le système. Jetez l'eau et les glaçons produits au premier cycle.

1. S'assurer que la porte est entièrement fermée avant l'utilisation.
2. Placez l'interrupteur de marche/arrêt sur On (Marche) [I]. La diode de fonctionnement RUN s'allume et le processus de production des glaçons démarre. Un cycle de production de glaçons dure environ 25 minutes.
3. Quand les cubes atteignent le capteur de glaçons, la production de glaçons s'arrête. La production redémarre une fois le bac à glaçons vidé.

4. Placez l'interrupteur de marche/arrêt sur Off (Arrêt) [O] à n'importe quel moment, pour interrompre le processus de production des glaçons.

Remarque : S'assurer que l'étagère en métal est correctement serré contre le rideau de glace pour permettre à la glace de tomber.

Pour éviter la contamination de la glace, veuillez respecter les consignes suivantes :

- L'ouverture prolongée de la porte peut provoquer une augmentation significative de la température dans les compartiments de l'appareil.
- Nettoyez régulièrement les surfaces pouvant entrer en contact avec la glace et les systèmes de drainage accessibles.
- Nettoyez les réservoirs d'eau s'ils n'ont pas été utilisés pendant 48h ; rincez le système d'eau connecté à une alimentation en eau si l'eau n'a pas été tirée pendant 5 jours.
- Si l'appareil frigorifique reste vide pendant de longues périodes, éteignez-le, dégivrez-le, nettoyez-le, séchez-le et laissez la porte ouverte pour éviter le développement de moisissures à l'intérieur de l'appareil.

Nettoyage, entretien et maintenance

- N'oubliez jamais d'éteindre et de débrancher l'appareil avant de procéder à son nettoyage.
- Nous préconisons le recours à de l'eau savonneuse tiède. Les produits de nettoyage risquent de laisser des résidus nocifs. NE PAS laver le châssis de l'appareil, mais en essuyer l'extérieur à l'aide d'un torchon humide.
- Toute réparation éventuelle doit être confiée à un agent POLAR ou à un technicien qualifié.
- Nettoyez régulièrement le filtre à eau à l'aide d'une petite brosse, surtout dans les régions où l'eau est très calcaire.
- Si la machine à glaçons doit rester inactive pendant plus de 24 heures, dévissez la vis de vidange et vidangez l'eau du réservoir.
- Les pièces amovibles internes et le réservoir d'eau doivent être nettoyés régulièrement.

Filtre pour le système de drainage (pour GL192 uniquement) : Contrôlez le filtre tous les mois et nettoyez-le si nécessaire. Assurez-vous de remettre le filtre bien en place après le nettoyage.

Fonction de nettoyage automatique

Remarque : La machine à glaçons est dotée d'une fonction de nettoyage automatique. Lorsque l'appareil a effectué 1500 cycles de fabrication de glace, (environ 3 mois d'utilisation régulière), la lumière d'indication « **CLEAN** » clignotera avec une alarme audible, indiquant que l'unité doit être nettoyée. L'appareil clignotera et l'alarme continuera de sonner jusqu'à ce que le nettoyage auto démarre, pendant ce temps, la fabrication de glace continue.

1. Appuyer et maintenir le bouton « **CLEAN** » pendant 3 secondes. La boîte à eau qui se trouve au dessus va monter et descendre. Lorsqu'elle retourne à la position horizontale, appuyer le commutateur d'alimentation à **O** (Position d'arrêt) et débrancher la machine. S'assurer que l'eau ne reste pas dans la boîte à eau.

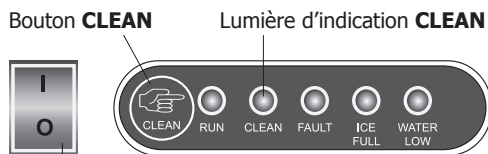

Commutateur

2. Dévisser le bouchon de la vanne d'évacuation au niveau de la partie inférieure à l'arrière. Laisser l'eau couler du réservoir. Ensuite, replacer le bouchon de vidange et visser correctement.

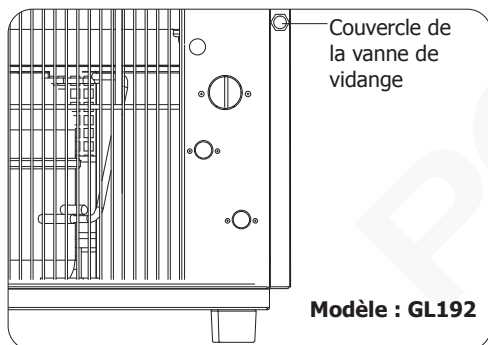

Modèle : GL192

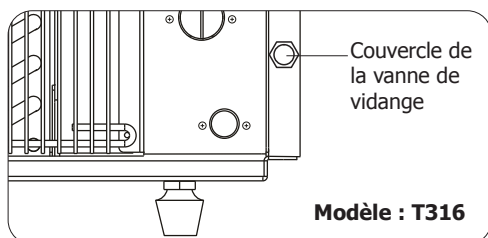

Modèle : T316

3. Ajoutez du nettoyant dilué dans le réservoir (2L pour T316, 3L pour GL192). **Remarque :** Choisir un nettoyant spécifique de machine à glaçons et respecter les consignes du fabricant.



4. Brancher l'appareil et appuyer le commutateur d'alimentation à **I** (Position de MARCHÉ).
5. Appuyez sur le bouton « **CLEAN (NETTOYAGE)** » pendant 3 secondes. Le voyant indicateur de « **CLEAN** » s'allume et est stable. Le nettoyeur qui se trouve dans le réservoir d'eau sera pompé dans la boîte à eau pour démarrer le nettoyage. Au bout de 10 minutes, la boîte à eau se tourne dans le sens vertical pour verser le nettoyeur. L'appareil va répéter les procédures suivantes deux fois. Ensuite, le voyant indicateur de « **CLEAN** » s'éteint, pour signaler que l'auto nettoyage est terminé. **Remarque :** Un cycle automatique de nettoyage dure 30 minutes environ.
6. Eteindre l'appareil et le déconnecter. Retirer le bouchon de la vanne de vidange pour vider le réservoir d'eau.

Remarque : Après l'auto nettoyage, utiliser les 3 premiers cycles de fabrication de glaçons pour rincer le système. Jeter l'eau et les glaçons issus de ces cycles initiaux.

Remarques pour le détartrage :

En cas d'utilisation prolongée dans les régions où l'eau est très calcaire, des dépôts peuvent s'accumuler dans l'appareil.











Nous suggérons d'installer un adoucisseur d'eau avant l'arrivée de l'eau au cas où l'eau fournie serait dure. L'adoucisseur peut être un filtre mécanique.

Utilisez un détartrant adapté et suivez toujours les instructions du fabricant.

POLAR vous recommande de détartrer cet appareil tous les trois mois ou plus fréquemment dans les régions où l'eau est très calcaire.

Dépannage

Un technicien qualifié doit effectuer les réparations si nécessaire.

Dysfonctionnement		Cause probable	Intervention
L'appareil ne fonctionne pas		L'appareil n'est pas allumé	Vérifier que l'appareil est bien branché et allumé
		La prise et le cordon sont endommagés	Remplacez la fiche ou le câblé
		D faut d'alimentation secteur	Vérifier l'alimentation secteur
		Température ambiante inférieure à 10°C	Placer l'appareil dans un endroit moins froid
		Arrivée d'eau	Vérifier que l'arrivée d'eau fonctionne et que les flexibles d'alimentation ne sont pas bouchés
L'appareil fait du bruit ou ne fonctionne que par intermittence		Fluctuation de tension d'alimentation	Eteindre la machine à glaçons et la rallumer trois minutes plus tard
Le compresseur fonctionne mais l'appareil ne produit aucun glaçon		Fuite de réfrigérant ou obstruction du circuit de réfrigérant	Appeler un agent POLAR ou un technicien qualifié
	Le témoin de niveau d'eau st allumé	Pas de branchement d'eau	Raccorder la machine à glaçons à l'arrivée d'eau
		Le filtre à eau est bouché	Nettoyer le filtre à eau et refaire démarrer la machine à glaçons
		Pression d'eau trop faible	La pression d'eau devrait être comprise entre 100kPa - 400kPa (14,5-58psi) Appeler un plombier pour faire vérifier l'arrivée d'eau
	Le témoin de bac à glaçons plein est allumé	Bac à glaçons plein	Vider le bac à glaçons
		Température ambiante trop basse	Placer l'appareil dans un endroit moins froid
	Le témoin de défaillance est activé	La boîte à eau est bloquée et ne s'incline pas	Déconnectez de l'alimentation. Retirer quelques cubes de glace et incliner légèrement la boîte à eau. Redémarrer la machine à glaçons au bout de 3 minutes. Si le problème persiste, veuillez appeler un agent POLAR ou un technicien qualifié
  	Eau insuffisante, glaçons pleins et témoins de défaillance clignotent en même temps	Ou, le système de moteur est défaillant	
	Lorsque l'appareil est allumé, le témoin de défaillance clignote une fois toutes les 6 secondes	Défaillance du capteur de glaçons. Impossible de fabriquer les glaçons	Vérifiez si le capteur de glaçons est correctement connecté. S'il est normal, veuillez appeler un agent POLAR ou un technicien qualifié
	Lorsque l'appareil est activé, le témoin de défaillance est activé, mais « RUN » s'éteint		
	Lorsque l'appareil est allumé, le témoin de défaillance clignote deux fois toutes les 6 secondes	Défaillance du capteur de la température ambiante. Impossible de fabriquer les glaçons	Vérifiez si le capteur de température ambiante est correctement connecté. S'il est normal, veuillez appeler un agent POLAR ou un technicien qualifié
	Lorsque l'unité est allumée, le voyant de pleine glace est allumé mais le voyant «RUN» est éteint		
	Lorsque l'appareil est allumé, le témoin de défaillance clignote trois fois toutes les 6 secondes	Défaillance du capteur de la température d'eau. Impossible de fabriquer les glaçons	Vérifiez si le capteur de température de l'eau est correctement connecté. Si normal, appelez un agent POLAR ou un technicien qualifié
	Lorsque l'unité est allumée, le voyant de faible niveau d'eau est allumé mais le voyant «RUN» est éteint		

Spécifications techniques

Modèle	Voltage	Puissance	Courant	Contenance	Cap. production de glaçons	Réfrigérant	Dimensions (h x l x p mm)	Poids
T316	220-240V 50Hz	178,5W	1,3A	3,5kg	20kg/24 heures	R600a 38g	590 x 380 x 477	24,1kg
GL192	220-240V 50Hz	295W	1,8A	10kg	50kg/24 heures	R290 66g	831 x 498 x 604	39,5kg

Raccordement électrique

La prise doit être reliée à la prise secteur qui convient.

Cet appareil est câblé comme suit :

- Fil conducteur (brun) à la borne marquée L
- Fil neutre (bleu) à la borne marquée N
- Fil de terre (vert / jaune) à la borne marquée E

Cet appareil doit être mis à la terre.

En cas de doute, consultez un électricien qualifié.



Les points d'isolation électrique doivent être libres de toute obstruction. En cas de débranchement requis en urgence, ils doivent être facilement accessibles.

Mise au rebut

Les règlements de l'UE exigent que les produits munis de réfrigérants soient mis au rebut par des entreprises spécialisées, équipées pour extraire et recycler les composants à gaz, métalliques et en plastique.

Adressez-vous à votre autorité chargée de la collecte des déchets pour ce qui concerne la mise au rebut de votre appareil. Même si rien n'oblige les autorités locales à se charger de la mise au rebut du matériel de réfrigération commerciale, elles pourraient être en mesure de vous conseiller sur les moyens disponibles localement pour s'en débarrasser.

Vous pouvez aussi appeler le standard d'assistance POLAR, qui saura vous renseigner sur les entreprises de prise en charge nationales au sein de l'UE.

Conformité

Le logo WEEE qui figure sur ce produit ou sa documentation indique qu'il ne doit pas être mis au rebut avec les ordures ménagères. Pour éviter qu'il ne présente un risque pour la santé humaine et / ou écologique, confiez la mise au rebut de ce produit à un site de recyclage agréé respectueux de l'environnement. Pour de plus amples détails sur la mise au rebut appropriée de ce produit, contactez le fournisseur du produit ou l'autorité responsable de l'enlèvement des ordures dans votre région.



Les pièces POLAR ont été soumises à des tests rigoureux pour pouvoir être déclarées conformes aux normes et spécifications réglementaires définies par les autorités internationales, indépendantes et fédérales.



Les produits POLAR ont été déclarés aptes à porter le symbole suivant :

Tous droits réservés. La production ou transmission, partielles ou intégrales, sous quelque forme que ce soit ou par n'importe quel moyen, tant électronique que mécanique, sous forme de photocopie, d'enregistrement ou autre de ce mode d'emploi sont interdites sans l'autorisation préalablement accordée par POLAR.

Nous nous efforçons, par tous les moyens dont nous disposons, de faire en sorte que les détails contenus dans le présent mode d'emploi soient corrects en date d'impression. Toutefois, POLAR se réserve le droit de changer les spécifications de ses produits sans préavis.

Sicherheitshinweise

Bei der Verwendung von Elektrogeräten sollten immer grundlegende Sicherheitsmaßnahmen befolgt werden, um die Gefahr von Feuer, Stromschlag und/oder Personenverletzungen oder Eigentumsschäden zu reduzieren. Lesen Sie vor der Verwendung alle Anweisungen sorgfältig durch.

- Auf eine flache, stabile Fläche stellen.
- Alle erforderlichen Montage- und Reparaturarbeiten sollten von Wartungspersonal oder einem qualifizierten Techniker durchgeführt werden. Keine Bauteile oder Bedienflächen von diesem Produkt entfernen.
- Für folgende Normen und Vorschriften sind die lokalen und nationalen Normen heranzuziehen:
 - Arbeitsschutzvorschriften
 - BS-EN-Verhaltenspraktiken
 - Brandschutzvorschriften
 - IEE-Anschlussvorschriften
 - Bauvorschriften
- NICHT in Wasser eintauchen oder mit Dampf-/ Strahlreinigern reinigen.
- Gerät NICHT während des Betriebs bedecken.
- Gerät stets senkrecht tragen, lagern und transportieren.
- Das Gerät nicht mehr als 45° kippen.
- Zur Herstellung von Eiswürfeln NUR Trinkwasser verwenden.
- Darauf achten, dass der Wasserdruck der Wasserleitung zwischen 100kPa - 400kPa (14,5-58psi) beträgt.
- Nicht verbrauchtes Wasser im Tank mindestens alle 24 Stunden wechseln.
- Nur zum Gebrauch in Gebäuden.
- Dieses Gerät kann von Kindern ab 8 Jahren und darüber und von Personen mit reduzierten physischen, sensorischen oder mentalen Fähigkeiten oder Mangel an Erfahrung und/oder Wissen benutzt werden, wenn sie überwacht werden oder unterwiesen wurden, bezüglich des sicheren Gebrauchs des Gerätes und die daraus resultierenden Gefahren verstanden haben.

- Verpackungsmaterial außerhalb der Reichweite von Kindern aufbewahren und gemäß den lokalen Vorschriften entsorgen.
- Kinder sollten beaufsichtigt werden um sicherzustellen, dass sie nicht mit dem Gerät spielen.
- Aus Sicherheitsgründen muss ein beschädigtes Stromkabel von einem POLAR-Mitarbeiter oder einem empfohlenen qualifizierten Elektriker erneuert werden.
- Polar empfiehlt, dass dieses Gerät regelmäßig (wenigstens jährlich) von einem Fachmann überprüft wird. Die Überprüfung sollte beinhalten, ohne darauf beschränkt zu sein: Visuelle Überprüfung, Polaritätstest, Erdungskontinuität (Klasse-1-Geräte), Isolationskontinuität und Funktionalitätsprüfung.
- Dieses Gerät wurde für den Einsatz im Haushalt und für ähnliche Anwendungen konzipiert, wie:
 - Teeküchen im Einzelhandel, in Büros und in ähnlicher Arbeitsumgebung;
 - Bauernhäusern;
 - von Hotels, Motels und anderen Herbergen;
 - Bed & Breakfast-Einrichtungen;
 - Catering und ähnliche Non-Retail-Anwendungen.
- Kinder im Alter von 3 bis 8 Jahren dürfen Kühlgeräte be- und entladen.
- **WARNUNG:** Achten Sie bei der Positionierung des Gerätes darauf, dass das Netzkabel nicht eingeklemmt oder beschädigt ist.
- **WARNUNG:** Vermeiden Sie mehrere tragbare Steckdosen oder tragbare Netzteile auf der Rückseite des Geräts.
- Verlegen Sie das Netzkabel nicht unter Teppichen oder anderen Wärmeisolierungsmaterialien. Das Netzkabel niemals abdecken. Halten Sie das Netzkabel aus dem Laufgang heraus und tauchen Sie es nicht in Wasser ein.

- Die Eismaschine nicht mit brennbaren Flüssigkeiten reinigen. Die Dämpfe können zur Brandgefahr oder Explosion führen.
- Wir empfehlen die Verwendung eines Verlängerungskabels nicht, da dies zur Überhitzung und Brandgefahr führen kann. Vor dem Reinigen oder Ausführen jeglicher Reparatur- oder Wartungsarbeiten stets den Netzstecker ziehen.

Warnung: Brandgefahr brennbare Materialien

- Kältemittel R600a / R290, ist Erdgas mit hoher Umweltverträglichkeit, aber auch brennbar. Achten Sie beim Transport und Einbau darauf, dass keine Teile des Kältekreislaufs beschädigt werden. Aus den Kühlrohren ausgetretenes Kältemittel kann sich entzünden. Um eine mögliche Zündquelle (Funke, offenes Feuer usw.) zu vermeiden, öffnen Sie bitte das Fenster oder die Tür und sorgen Sie für gute Belüftung, wenn Undichtigkeiten festgestellt werden.

- Keine explosiven Stoffe wie Sprühdosen mit brennbarem Treibmittel in diesem Gerät aufbewahren.

Warnung: Halten Sie alle Lüftungsöffnungen frei. Das Gerät sollte nicht ohne geeignete Ventilation eingebaut werden.

- **Warnung:** Verwenden Sie keine mechanischen Vorrichtungen oder andere Mittel, um den Abtauvorgang zu beschleunigen, außer denen, die vom Hersteller empfohlen wurden.
- **Warnung:** Beschädigen Sie den Kältemittelkreislauf nicht.
- **Warnung:** Verwenden Sie keine elektrischen Geräte innerhalb der Ablagefächer des Geräts, sofern sie nicht vom Hersteller empfohlen wurden.

Einführung

Bitte nehmen Sie sich einige Minuten Zeit und lesen Sie dieses Handbuch sorgfältig durch. Nur bei korrekter Wartung und vorschriftsgemäßem Betrieb kann Ihr POLAR-Produkt optimale Leistung erzielen.

Der Eisbereiter ist für die Herstellung von Eiswürfeln konzipiert und sollte nicht als Aufbewahrungsbehälter für Lebensmittel, Getränke usw. verwendet werden.

Lieferumfang

Folgende Teile befinden sich in der Verpackung:

- Eismaschine
- Eisschaufel
- Zuführ-/Ablaufschläuche
- Dichtungsringe
- Bedienungsanleitung

POLAR ist stolz auf die hochwertige Qualität seiner Produkte und seinen erstklassigen Service. Wir stellen sicher, dass alle gelieferten Produkte zum Zeitpunkt der Verpackung voll funktionsfähig sind und sich in einwandfreiem Zustand befinden.

Sollten Sie Transportschäden feststellen, wenden Sie sich bitte unverzüglich an Ihren POLAR-Händler.

Hinweis: Verwenden Sie nur die mitgelieferten Schläuche. Andere Schläuche sind nicht geeignet und sollten nicht verwendet werden.

Montage

Hinweis: Wenn das Gerät nicht aufrecht transportiert oder gelagert wurde, muss es vor Inbetriebnahme rund 12 Stunden aufrecht aufgestellt werden. Im Zweifelsfall lassen Sie es aufrecht stehen.

1. Das Gerät aus der Verpackung nehmen und den Schutzfilm von allen Flächen entfernen.
2. Schaufel, Zuführ-/Ablaufschläuche und Dichtungsringe vom Eisbehälter abnehmen.
3. Um die Leistung und Langlebigkeit zu optimieren, stellen Sie sicher, dass zwischen dem Gerät und den Wänden und anderen Objekten ein Mindestabstand von 2,5 cm eingehalten wird, wobei oben ein Mindestabstand von 5 cm eingehalten wird. **NIEMALS IN DER NÄHE EINER WÄRMEQUELLE.**
4. Bei Bedarf die Schraubfüße der Eismaschine regulieren, damit sie fest und gerade steht. Eine unebene Position kann die Leistung der Eismaschine beeinträchtigen.

Den Abfluss installieren

Nur für T316:

- **Bitte beachten Sie: Dieses Modell läuft über die Schwerkraft ab - es wird keine Ablaufpumpe mitgeliefert. Eine optionale Ablasspumpe ist erforderlich, wenn dieses Gerät unterhalb des Abflussrohrs installiert wird.**
- **Wasser richtig ablaufen kann, muss das Ende des Ablaufrohrs tiefer liegen als das Wasserablaufventil.**

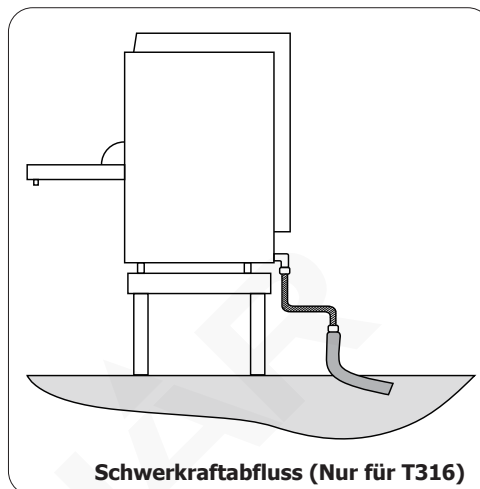

5. Ein Ende des geriffelten Ablaufschlauchs an den Wasserabfluss hinten an der Eismaschine anschließen.
6. Das andere Schlauchende an ein angeschlossenes Abwasserrohr oder einen Behälter zur Aufnahme von Abwasser anschließen.

Kaltwasserzufuhr installieren



Höchste Temperatur des zu verwendenden Wassers: 38°C

7. Die Dichtungsringe auf den Anschluss für den Zuführschlauch hinten an der Eismaschine legen und ein Ende des Zuführschlauchs anschließen.
8. Das andere Ende des Zuführschlauchs auf einen Wasserhahn stecken.

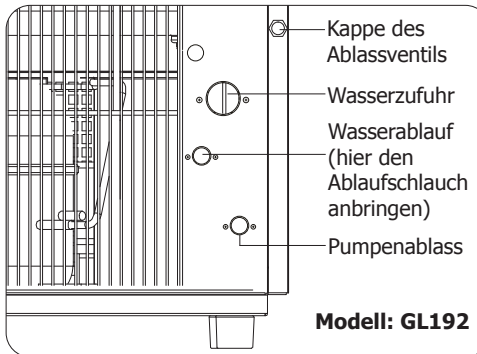
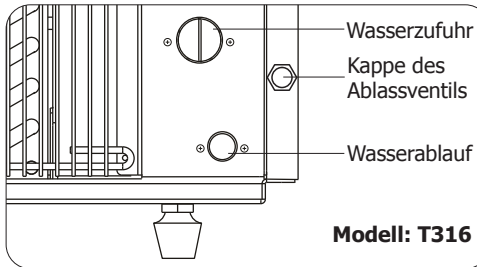

Für Reinigungs- und Wartungsarbeiten (nur GL192): Sie können die Kappe am Pumpenablass entfernen, um das gesamte Wasser aus der Maschine abzulassen, wenn das Gerät ausgeschaltet ist.

Betrieb

Eisherstellung

Hinweis: Vor der ersten Inbetriebnahme (oder nach längerem Stillstand) den Wassertank, Eiskorb und die Eiskorbablage reinigen. Mit dem ersten Eis-Herstellungszklus das System reinigen. Nach dem ersten Zyklus das Wasser und Eis wegschütten.

1. Stellen Sie vor der Inbetriebnahme sicher, dass die Tür vollständig geschlossen ist.
2. Den Ein-/Ausrichter in die Position Ein [I] bewegen. Die Betriebsanzeige (RUN) leuchtet auf und die Eisherstellung beginnt. Jeder Eis-Herstellungszklus dauert rund 25 Minuten.
3. Sobald die Eiswürfel die Höhe des Eissensors erreichen, stoppt die Eisproduktion. Die Eisproduktion wird fortgesetzt, sobald Eiswürfel aus dem Behälter entnommen wurden.

4. Um die Eisproduktion zu stoppen, können Sie jederzeit den Ein-/Ausrichter in die Aus-Position [O] bewegen.

Hinweis: Stellen Sie sicher, dass das Metallgestell soweit wie möglich gegen den Plastikeisvorhang gedrückt ist, um es dem Eis zu ermöglichen, zu fallen.

Um eine Kontamination von Eis zu vermeiden, beachten Sie bitte die folgenden Anweisungen:

- Öffnen der Tür für längere Zeiträume kann in den Fächern des Geräts zu einem bemerkbaren Anstieg der Temperatur führen.
- Reinigen Sie regelmäßig Oberflächen, die mit Eis in Kontakt kommen können, und zugängliche Abflusssysteme.
- Reinigen Sie die Wassertanks, wenn diese für länger als 48 Stunden nicht verwendet wurden; spülen Sie das an die Wasserversorgung angeschlossene Wassersystem durch, wenn für mehr als 5 Tage kein Wasser abgezogen wurde.
- Wenn das Kühlgerät langfristig leer steht, schalten Sie es aus, tauen Sie es auf, trocknen und reinigen Sie es und belassen Sie die Tür im geöffneten Zustand, um Schimmelbildung im Gerät zu verhindern.

Reinigung, Pflege und Wartung

- Vor Reinigungsarbeiten stets zunächst das Gerät abschalten und den Netzstecker ziehen.
- Für Reinigungsarbeiten empfehlen wir eine warme Seifenlösung. Reinigungsmittel können schädliche Rückstände hinterlassen. Die Basis NICHT waschen, nur außen mit einem feuchten Tuch abwischen.
- Erforderliche Reparaturen sollten von einem POLAR-Mitarbeiter oder einem qualifizierten Techniker ausgeführt werden.
- Vor allem in Gegenden mit hoher Wasserhärte den Wasserfilter regelmäßig mit einer kleinen Bürste reinigen. Der Wasserfilter befindet sich im Anschluss für den Zuführschlauch hinten am Gerät.
- Wenn die Eismaschine länger als 24 Stunden nicht benutzt werden soll, die Ablaufschraube lockern und das Wasser aus dem Tank ablaufen lassen.
- Die herausnehmbaren Teile im Gerät und der Wassertank sollten regelmäßig gereinigt werden.

Filter für Ablauf (nur Modell GL192): Überprüfen und reinigen Sie den Filter monatlich. Achten Sie darauf, den Filter nach der Reinigung wieder korrekt einzusetzen.

Automatische Reinigungsfunktion

Hinweis: Diese Eismwürfelmaschine verfügt über eine automatische Reinigungsfunktion. Wenn das Gerät bis zu 1500 Eisbereitungszyklen abgeschlossen hat (ungefähr nach einer dreimonatigen Routineanwendung), blinkt die „CLEAN“-Anzeigeleuchte mit einem akustischen Alarm, der anzeigt, dass das Gerät gereinigt werden muss. Es wird weiter blinken und alarmieren, bis die automatische Reinigung gestartet wird. Während dessen kann noch Eis gemacht werden.

- Halten Sie die „CLEAN“-Taste 3 Sekunden lang gedrückt. Der Wasserbehälter an der Oberseite dreht sich auf den Kopf. Wenn er wieder in die horizontale Position zurückkehrt, stellen Sie den Netzschalter auf **O** (AUS-Position) und ziehen Sie die Maschine ab. Stellen Sie sicher, dass kein Wasser im Wasserbehälter verbleibt.

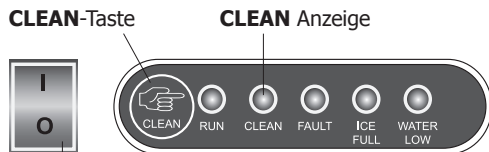

Netzschalter

- Schrauben Sie die Kappe des Ablassventils rechts unten auf der Unterseite ab. Lassen Sie das Wasser aus dem Wasserbehälter ablaufen. Schrauben Sie die Kappe danach wieder auf und fest.

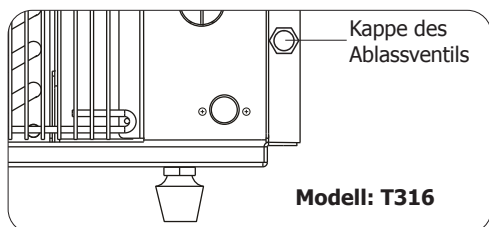
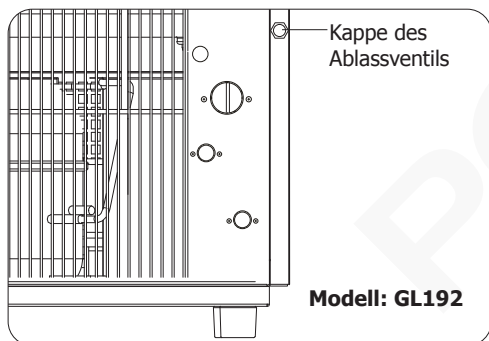

- Geben Sie verdünnten Reiniger in den Behälter (2 l für T316, 3 l für GL192). Wählen Sie einen Reiniger, der speziell für eine Eismaschine geeignet ist und befolgen Sie die Anweisungen des Herstellers.



- Schließen Sie das Gerät an und drücken Sie den Netzschalter auf **I** (AN-Position).
- Halten Sie die Taste „CLEAN“ 3 Sekunden lang gedrückt. Die „CLEAN“-Anzeige beginnt zu leuchten. Der Reiniger im Wasserbehälter wird in den Wasserbehälter gepumpt, um die Reinigung zu starten. Nach etwa 10 Minuten dreht sich der Wasserbehälter in die vertikale Position, um den Reiniger eintropfen zu lassen. Das Gerät wird den oben beschriebenen Vorgang zweimal wiederholen. Dann geht die „CLEAN“-Anzeige aus, was anzeigt, dass die automatische Reinigung beendet ist. **Hinweis:** Ein automatischer Reinigungszyklus dauert etwa 30 Minuten.
- Schalten Sie das Gerät aus und ziehen Sie es ab. Schrauben Sie die Kappe des Ablassventils ab, um den Wasserbehälter zu leeren.









Hinweis: Nach der automatischen Reinigung sollten Sie die ersten 3 Eisherstellungszyklen benutzen, um das System auszuspülen. Entsorgen Sie das Wasser und das Eis, das in diesen Zyklen hergestellt wird.

Hinweise zur Entkalkung:

In Gegenden mit harter Wasserqualität kann sich nach einiger Zeit und häufigem Gebrauch Kalk im Gerät ablagern. Wir empfehlen, vor dem Einlassen von Wasser einen Wasserenthärter zu installieren, falls das zugeführte Wasser hart ist. Der Enthärter könnte ein mechanischer Filter sein. Verwenden Sie einen geeigneten Entkalker und befolgen Sie immer die Anweisungen des Herstellers. In Gegenden mit harter Wasserqualität empfiehlt BUFFALO, das Gerät mindestens alle 3 Monate zu entkalken.

Störungssuche

Falls erforderlich, muss ein qualifizierter Techniker Reparaturen durchführen.

Störung		Vermutliche Ursache	Lösung
Das Gerät funktioniert nicht		Das Gerät ist nicht eingeschaltet	Prüfen, ob der Netzstecker in die Steckdose gesteckt wurde und das Gerät eingeschaltet ist
		Stecker und Kabel sind beschädigt	Stecker oder Leitung ersetzen
		Fehler Netzstromversorgung	Netzstromversorgung prüfen
		Umgebungstemperatur unter 10°C	Gerät an einem wärmeren Ort aufstellen
		Wasserzufuhr	Prüfen ob der Wasserhahn aufgedreht ist und die Zuführschläuche frei von Verstopfungen sind
Gerät läuft sehr geräuschvoll oder mit Unterbrechungen		Stromschwankungen	Eismaschine abschalten und nach 3 Minuten wieder einschalten
Kompressor läuft, aber es wird kein Eis produziert		Kühlmittel läuft aus oder das Kühlsystem ist verstopft	POLAR-Mitarbeiter oder qualifizierten Techniker kontaktieren
	Wasserstandsanzeige leuchtet auf	Wasser nicht angeschlossen	Eismaschine an einen Hahn anschließen
		Wasserfilter ist verstopft	Wasserfilter reinigen und Gerät erneut einschalten
		Wasserdruck ist zu niedrig	Wasserdruck sollte zwischen 100kPa - 400kPa (14,5-58psi) liegen. Wasserzufuhr von einem Klempner überprüfen lassen
	Eisstandsanzeige leuchtet auf	Eisbehälter ist voll	Eisbehälter leeren
		Raumtemperatur ist zu niedrig	Gerät an einem wärmeren Ort aufstellen
	Fehlerleuchte leuchtet	Wasserbox ist blockiert und kann nicht geneigt werden.	Von Stromquelle abziehen. Einige Eiswürfel entfernen und Wasserbox leicht neigen. Den Eismacher nach 3 Minuten wieder starten.
	Wasser niedrig, Eis voll und Fehlerleuchte blinken gleichzeitig	Oder ein Motorsystemfehler	Falls das Problem weiter besteht, POLAR oder qualifizierten Techniker kontaktieren
	Bei eingeschaltetem Gerät, blinkt die Fehlerleuchte alle 6 Sekunden	Eissensorfehler, kann kein Eis machen	Überprüfen, ob der Eissensor korrekt angeschlossen ist. Wenn ja, POLAR oder qualifizierten Techniker kontaktieren
	Bei eingeschaltetem Gerät, leuchtet die Fehlerleuchte, aber „RUN“ ist aus		
	Bei eingeschaltetem Gerät, blinkt die Fehlerleuchte zweimal alle 6 Sekunden	Umgebungstemperatursensor-Fehler, kann kein Eis machen	Überprüfen, ob der Umgebungstemperatursensor korrekt angeschlossen ist. Wenn ja, POLAR oder qualifizierten Techniker kontaktieren
	Bei eingeschaltetem Gerät, leuchtet die Fehlerleuchte, aber „RUN“ ist aus		
	Bei eingeschaltetem Gerät, blinkt die Fehlerleuchte dreimal alle 6 Sekunden	Wassertemperatursensor-Fehler, kann kein Eis machen	Überprüfen, ob der Umgebungstemperatursensor korrekt angeschlossen ist. Wenn ja, POLAR oder qualifizierten Techniker kontaktieren
	Bei eingeschaltetem Gerät, leuchtet die Fehlerleuchte, aber „RUN“ ist aus		
			

Technische Spezifikationen

Modell	Spannung	Leistung	Stromstärke	Korbkapazität	Eisherstellung Kapazität	Kühlmittel	Abmessungen h x b x t mm	Gewicht
T316	220-240V 50Hz	178,5W	1,3A	3,5kg	20kg/24 Stunden	R600a 38g	590 x 380 x 477	24,1kg
GL192	220-240V 50Hz	295W	1,8A	10kg	50kg/24 Stunden	R290 66g	831 x 498 x 604	39,5kg

Elektroanschlüsse

Der Stecker muss in eine geeignete Steckdose gesteckt werden.

Das Gerät ist wie folgt verdrahtet:

- Stromführender Leiter (braun) an Klemme L
- Neutraleiter (blau) an Klemme N
- Erdleiter (grün/gelb) an Klemme E



Dieses Gerät muss geerdet sein.

Bei Fragen wenden Sie sich bitte an einen qualifizierten Elektriker.

Elektroisolierpunkte dürfen nicht blockiert werden. Bei einem Not-Stopp müssen diese Punkte jederzeit sofort zugänglich sein.

Entsorgung

Gemäß EU-Vorschriften müssen Kühlprodukte von Fachunternehmen entsorgt werden, die alle Gase, Metall- und Kunststoffbauteile entfernen oder recyceln.

Ihre Kommunalverwaltung kann Sie über die Entsorgung Ihres Geräts informieren. Kommunalbehörden sind nicht verpflichtet, gewerbliche Kühlgeräte zu entsorgen. Sie können Sie jedoch über lokale Annahmestellen informieren, die diese Geräte entsorgen.

Oder rufen Sie die POLAR-Helpline an. Wir verfügen über eine Liste nationaler Entsorger in den EU Staaten.

Konformität

Das WEEE-Logo an diesem Produkt oder in der Dokumentation weist darauf hin, dass das Produkt nicht mit dem normalen Hausmüll entsorgt werden darf. Um potenziellen Gesundheits- bzw. Umweltschäden vorzubeugen, muss das Produkt durch einen zugelassenen und umweltverträglichen Recyclingprozess entsorgt werden. Ausführliche Informationen zur korrekten Entsorgung dieses Produkts erhalten Sie von Ihrem Produktlieferanten oder der für die Müllentsorgung in Ihrer Region zuständige Behörde.



Alle POLAR-Produkte werden strengen Tests unterzogen, um die Einhaltung von Normen und Spezifikationen internationaler und nationaler Behörden und unabhängiger Organisationen zu gewährleisten.



POLAR-Produkte dürfen durch folgendes Symbol gekennzeichnet werden:

Alle Rechte vorbehalten. Diese Anleitung darf ohne vorherige schriftliche Genehmigung von POLAR weder ganz noch teilweise in irgendeiner Form oder auf irgendeinem Wege - einschließlich elektronischer, mechanischer Verfahren, durch Fotokopieren, Aufnahme oder andere Verfahren - vervielfältigt oder übertragen werden. Es werden alle Anstrengungen unternommen um sicherzustellen, dass alle Angaben bei der Drucklegung korrekt sind. POLAR behält sich jedoch das Recht vor, Spezifikationen ohne Vorankündigung zu ändern.

Suggerimenti per la sicurezza

Quando si utilizzano apparecchi elettrici, dovrebbero essere seguite le precauzioni di sicurezza di base per ridurre il rischio di incendio, shock elettrico e lesioni alle persone o danni materiali. Leggere tutte le istruzioni prima di utilizzare un qualsiasi apparecchio.

- Posizionare su una superficie piana e stabile.
- L'installazione e le eventuali riparazioni devono venire eseguite da un agente/ tecnico qualificato. Non rimuovere i componenti o i pannelli di accesso dell'apparecchio.
- Verificare la conformità alle normative locali e nazionali di quanto segue:
 - Normativa antinfortunistica sul lavoro
 - Linee guida BS EN
 - Precauzioni antincendio
 - Normativa IEE sui circuiti elettrici
 - Norme di installazione
- NON immergere nell'acqua o utilizzare sistemi di pulizia a getto d'acqua o a vapore per pulire l'unità.
- NON coprire l'apparecchio quando è in funzione.
- Trasportare e maneggiare l'apparecchio sempre in posizione verticale.
- Non inclinare mai l'apparecchio a più di 45° dalla posizione verticale.
- Per la produzione di cubetti di ghiaccio, utilizzare ESCLUSIVAMENTE acqua potabile.
- Assicurarsi che la pressione dell'acqua in ingresso sia compresa tra 100kPa - 400kPa (14,5-58psi).
- Sostituire l'eventuale acqua inutilizzata nel serbatoio almeno ogni 24 ore.
- Per esclusivo uso in ambienti chiusi.
- L'apparecchio può essere usato da bambini al di sopra degli 8 anni e da persone con ridotte capacità fisiche, psichiche o sensoriali, oppure senza esperienza e conoscenza del prodotto, solo sotto supervisione o a seguito di istruzioni per un uso sicuro del prodotto e conseguente comprensione dei rischi connessi all'utilizzo dello stesso.

- Tenere lontano l'imballaggio dalla portata dei bambini. Smaltire l'imballaggio in conformità alle normative locali.
- I bambini non devono giocare con questo apparecchio.
- Le operazioni di pulizia e manutenzione non devono essere eseguite da bambini senza la supervisione di un adulto.
- Se danneggiato, il cavo di alimentazione deve venire sostituito da un agente POLAR o da un tecnico qualificato al fine di prevenire eventuali rischi.
- POLAR raccomanda che questo apparecchio venga periodicamente testato (almeno una volta all'anno) da una persona competente. I test dovrebbero includere, ma non solo: ispezione visiva, test di polarità, continuità di terra, continuità di isolamento e test funzionale.
- Questo apparecchio è progettato per essere utilizzato in ambienti domestici o simili come:
 - aree di cucina del personale in negozi, uffici e altri ambienti di lavoro;
 - agriturismo;
 - dai clienti negli hotel, nei motel e in altri tipi di ambienti residenziali;
 - bed and breakfast o simili;
 - Applicazioni simili non al dettaglio e Catering.
- I bambini di età compresa tra 3 e 8 anni possono caricare e scaricare apparecchi di refrigerazione.
- **AVVERTENZA:** quando si posiziona l'apparecchio, assicurarsi che il cavo di alimentazione non sia intrappolato o danneggiato.
- **AVVERTENZA:** non posizionare prese multiple portatili (ciabatte) o alimentatori portatili sul retro dell'apparecchio.
- Non porre il cavo di alimentazione su moquette o tappeti o altri isolanti termici. Non coprire il cavo. Tenere il cavo distante da zone di passaggio e non immergerlo in acqua.

- Non pulire la macchina del ghiaccio con fluidi infiammabili. I fumi possono generare un rischio di incendio o esplosione.
- Non raccomandiamo l'uso di una cavo prolunga, in quanto potrebbe surriscaldarsi e generare un rischio di incendio. Scollegare la macchina del ghiaccio prima di effettuare la pulizia o effettuare una qualsiasi riparazione o manutenzione.

Attenzione: Rischio di incendio / materiali infiammabili



- Il refrigerante R600a/R290, è gas naturale con elevata compatibilità ambientale, ma anche combustibile. Durante il trasporto e l'installazione, assicurarsi che nessuna parte del circuito frigorifero sia danneggiata. Il refrigerante fuoriuscito dai tubi di refrigerazione potrebbe incendiarsi. Se viene rilevata una perdita, per evitare qualsiasi potenziale fonte di accensione (scintille, fiamme libere, ecc.), aprire la finestra o la porta e mantenere una buona ventilazione.
- **Attenzione:** Non conservare sostanze esplosive, come bombolette spray con propellente infiammabile in questo apparecchio.

Attenzione: Tenere libere tutte le aperture di ventilazione. L'unità non deve essere installata senza una ventilazione adeguata.

- **Attenzione:** non utilizzare dispositivi meccanici o altri mezzi per accelerare il processo di sbrinamento, diversa dal fabbricante raccomandato Quelli da.
- **Attenzione:** Non danneggiare il circuito refrigerante.
- **Attenzione:** Non usare apparecchi elettrici all'interno degli scomparti per la conservazione degli alimenti, a meno che siano del tipo consigliato dal produttore.

Introduzione

Leggere con attenzione il presente manuale. La manutenzione e l'utilizzo corretti di questo apparecchio consentiranno di ottenere le massime prestazioni da questo prodotto POLAR.

Contenuto dell'imballaggio

L'imballaggio contiene quanto segue:

- Fabbricatore di ghiaccio
- Paletta per il ghiaccio
- Flessibili di ingresso/uscita
- Rondelle di tenuta
- Manuale di istruzioni

POLAR garantisce una qualità e un servizio impeccabili e assicura che al momento dell'imballaggio tutti i componenti forniti sono integralmente funzionanti e privi di difetti. Nel caso siano rilevati danni risultanti dal trasporto del prodotto, rivolgersi immediatamente al rivenditore POLAR locale.

Nota: utilizzare solo i tubi forniti con l'apparecchio. Altri tubi non sono adatti e non devono essere utilizzati.

Installazione

Nota: se l'apparecchio è stato immagazzinato o spostato in posizione non verticale, lasciarlo in posizione verticale per circa 12 ore prima di metterlo in funzione. In caso di dubbio, osservare comunque questa precauzione.

1. Estrarre l'apparecchio dall'imballaggio e rimuovere la pellicola protettiva da tutte le superfici.
2. Rimuovere la paletta, i flessibili di ingresso/uscita e le rondelle di tenuta dal contenitore del ghiaccio.
3. Per ottimizzare le prestazioni e la longevità, assicurarsi che sia mantenuta una distanza minima di 2,5 cm tra l'unità e le pareti e altri oggetti, con una distanza minima di 5 cm nella parte superiore. **NON POSIZIONARE MAI VICINO A UNA FONTE DI CALORE.**
4. Se necessario, regolare i piedini regolabili del fabbricatore di ghiaccio al fine di mantenerlo perfettamente orizzontale. L'efficienza del fabbricatore di ghiaccio può risultare ridotta qualora venga posizionato su una superficie non orizzontale.

Installazione di drenaggio

Solo per T316:

- Dovresti tenere a mente che questo modello drena per gravità, senza una pompa di scarico. È necessaria una pompa di scarico opzionale se questa unità è installata più in basso rispetto al tubo di scarico verticale.
- Per uno scarico efficiente, assicurarsi che l'estremità del tubo di scarico si trovi più in basso della valvola di uscita acqua.

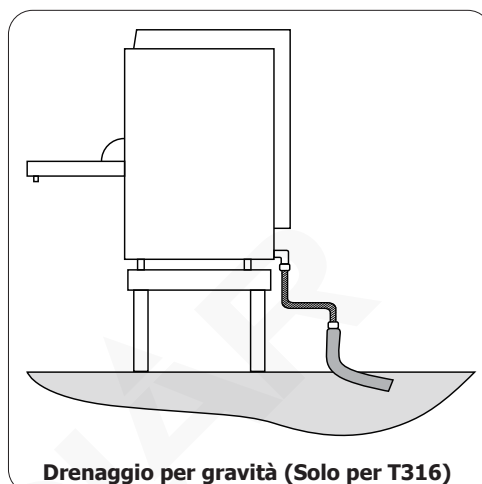

Drenaggio per gravità (Solo per T316)

5. Collegare una estremità del flessibile corrugato di uscita all'uscita acqua sulla parte posteriore del fabbricatore di ghiaccio.
6. Collegare l'altra estremità del flessibile a un tubo di scarico collegato alla rete idrica o a un contenitore adatto alla raccolta dell'acqua reflua.

Installazione dell'alimentazione dell'acqua fredda

Massima temperatura dell'acqua da utilizzare: 38°C

7. Posizionare le rondelle di tenuta sull'ingresso acqua nella parte posteriore del fabbricatore di ghiaccio e collegare un'estremità del flessibile di ingresso.
8. Collegare l'altra estremità del flessibile di ingresso alla fornitura idrica.

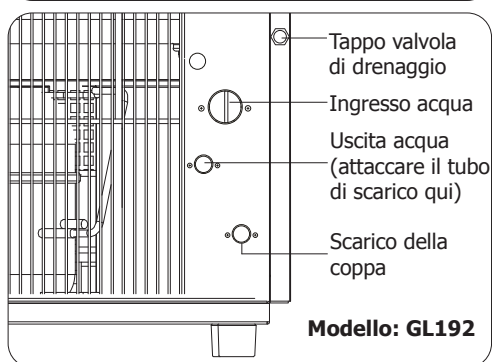
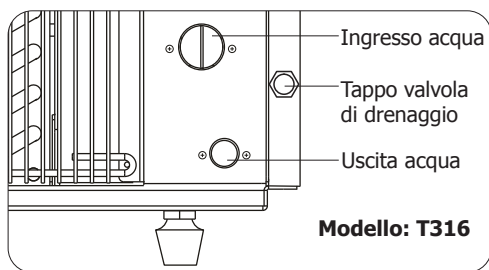

Per la pulizia e la manutenzione (solo GL192): potete rimuovere il tappo dallo scarico della coppa per drenare tutta l'acqua dalla macchina quando è spenta.

Funzionamento

Produzione del ghiaccio

Nota: prima di utilizzare il fabbricatore di ghiaccio per la prima volta (oppure dopo un periodo di inattività), pulire il serbatoio dell'acqua, il cestello del ghiaccio e il ripiano del cestello del ghiaccio. Utilizzare il primo ciclo di fabbricazione del ghiaccio per lavare il sistema. Eliminare l'acqua e il ghiaccio prodotto durante il primo ciclo.

1. Assicurarsi che lo sportello sia completamente chiuso prima dell'uso.
2. Premere l'interruttore di alimentazione nella posizione On [I]. La spia **RUN** si accende e l'apparecchio avvia il processo di produzione del ghiaccio. Ogni ciclo di produzione del ghiaccio richiede circa 25 minuti.
3. Quando i cubetti raggiungono il sensore del ghiaccio, la produzione di ghiaccio si arresta. La produzione riprende dopo che il ghiaccio è stato rimosso dal contenitore.

4. Premere l'interruttore di alimentazione sulla posizione Off [O] in qualsiasi momento per interrompere il processo di produzione del ghiaccio.

Nota: assicurarsi che il cestello in metallo sia spinto il più avanti possibile contro la tendina di plastica per consentire la caduta del ghiaccio.

Per evitare la contaminazione del ghiaccio, rispettare le seguenti istruzioni:

- L'apertura della porta per lunghi periodi di tempo può causare un aumento significativo della temperatura nei compartimenti dell'apparecchio.
- Pulisci regolarmente le superfici che possono entrare in contatto con il ghiaccio e i sistemi di drenaggio accessibili.
- Pulire i serbatoio dell'acqua se non sono stati usati per 48 ore; ripulire il sistema idrico connesso alla fornitura dell'acqua se l'acqua non è stata aspirata per 5 giorni.
- Se l'apparecchio refrigerante viene lasciato vuoto per lunghi periodi di tempo, spegnere, sbrinare, pulire, asciugare e lasciare la porta aperta per prevenire la formazione di muffa nell'apparecchio.

Pulizia e manutenzione

- Prima di eseguire la pulizia, spegnere e scollegare l'alimentazione.
- Per la pulizia, si consiglia di utilizzare acqua saponata calda. I detersivi possono lasciare residui nocivi. **NON** lavare l'unità di base: pulire la superficie esterna con un panno umido.
- Le riparazioni devono venire eseguite da un tecnico qualificato o da un agente POLAR.
- Eseguire regolarmente la pulizia del filtro dell'acqua con una spazzola di ridotte dimensioni, in particolare nelle aree geografiche in cui maggiore è la durezza dell'acqua. Il filtro dell'acqua è posizionato all'interno dell'ingresso acqua nella parte posteriore dell'apparecchio.
- Se il fabbricatore di ghiaccio viene lasciato inutilizzato per oltre 24 ore, allentare la vite di spurgo e scaricare l'acqua dal serbatoio.
- Pulire regolarmente i componenti interni removibili e il serbatoio dell'acqua.

Filtro per il sistema di drenaggio (solo per GL192): controllare il filtro mensilmente e pulire se necessario. Assicurarsi che il filtro sia posizionato correttamente dopo la pulizia.

Funzione di pulizia automatica

Nota: Questo produttore di ghiaccio è dotato di una funzione di pulizia automatica. Quando l'apparecchio ha completato 1500 cicli (dopo circa 3 mesi di uso routinario), la spia "CLEAN" lampeggia e viene prodotto un suono di allarme, indicando che l'unità deve essere pulita. La spia continua a lampeggiare e l'allarme a suonare fino a quando non viene avviata la pulizia automatica, durante la quale è ancora possibile produrre ghiaccio.

1. Tenere premuto il tasto "CLEAN" per 3 secondi. Il box dell'acqua nella parte superiore ruota (fig. 1). Quando ritorna in posizione orizzontale, premere l'interruttore di alimentazione su **O** (posizione OFF) e scollegare l'apparecchio. Assicurarsi che l'acqua non ristagni nel box.

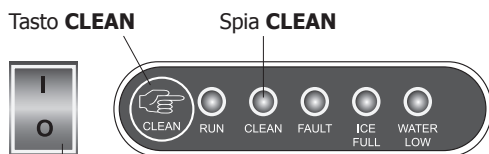

Interruttore di alimentazione

2. Svitare il coperchio della valvola di drenaggio nella parte inferiore destra posteriore. Lasciare scorrere tutta l'acqua dal serbatoio. Successivamente, riposizionare il tappo di drenaggio e avvitare.

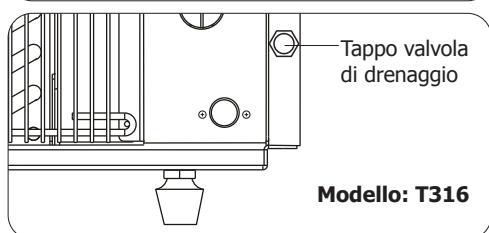
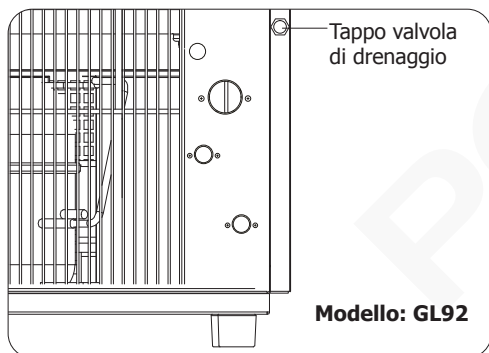

3. Aggiungere il detergente diluito nel serbatoio (2L per T316, 3L per GL192). **Nota:** Scegliere il detergente specifico per apparecchi di produzione di ghiaccio e seguire le istruzioni del produttore.



4. Inserire l'unità e premere l'interruttore di alimentazione su **I** (ON).
5. Tenere premuto il tasto "CLEAN" per 3 secondi. La spia "CLEAN" si accende in modo fisso. Il detergente nel serbatoio dell'acqua verrà pompato nel box dell'acqua per iniziare la pulizia. Dopo circa 10 minuti, il box dell'acqua ruota verticalmente per far cadere il detergente. L'apparecchio ripeterà due volte le procedure di cui sopra. Quindi, la spia "CLEAN" si spegne, indicando che è stata completata la pulizia automatica. **Nota:** Un ciclo di pulizia automatica richiede circa 30 minuti.
6. Spegnere l'unità e staccare la spina. Rimuovere il tappo della valvola di drenaggio per svuotare il serbatoio dell'acqua.

Nota: Dopo la pulizia automatica, utilizzare i primi 3 cicli di produzione di ghiaccio per risciacquare il sistema. Scartare l'acqua e il ghiaccio di questi cicli iniziali.

Note per la decalcificazione:

In presenza di acqua dura e dopo un utilizzo prolungato può accumularsi calcare all'interno dell'apparecchio.











Si consiglia di installare un addolcitore d'acqua prima dell'ingresso dell'acqua nel caso in cui l'acqua fornita sia dura. L'addolcitore potrebbe essere un filtro meccanico.

Utilizzare un decalcificante adatto e seguire sempre le istruzioni del produttore.

POLAR consiglia di rimuovere le incrostazioni di calcare ogni 3 mesi o più frequentemente se l'apparecchio è utilizzato in aree con acqua dura.

Risoluzione dei problemi

Se necessario, un tecnico qualificato dovrebbe eseguire le riparazioni.

Guasto	Probabile causa	Azione
L'apparecchio non funziona	L'apparecchio non è acceso	Controllare che l'apparecchio sia correttamente collegato e acceso
	La presa e il cavo sono danneggiati	Sostituire la spina o il cavo
	Guasto alimentazione di rete	Controllare l'alimentazione di rete
	Temperatura ambientale inferiore a 10°C	Trasferire l'apparecchio in una posizione più calda
	Fornitura idrica	Controllare che la fornitura idrica sia attiva e che i flessibili di alimentazione non siano bloccati
L'apparecchio è rumoroso o funziona in maniera intermittente	Fluttuazioni dell'alimentazione	Spegnere il fabbricatore di ghiaccio e riavviare dopo 3 minuti
Il compressore è in funzione ma non viene prodotto ghiaccio	Perdita di refrigerante o blocco nel sistema refrigerante	Rivolgersi a un tecnico qualificato o a un agente POLAR
 La spia dell'acqua è accesa	L'acqua non è collegata	Collegare il fabbricatore di ghiaccio alla fornitura idrica
	Il filtro dell'acqua è bloccato	Pulire il filtro dell'acqua e riavviare il fabbricatore di ghiaccio
	La pressione dell'acqua è troppo bassa	La pressione dell'acqua deve essere compresa tra 100kPa - 400kPa (14,5-58psi). Rivolgersi a un idraulico per controllare la fornitura idrica
 La spia dell'acqua è accesa	Il contenitore del ghiaccio è pieno	Svuotare il contenitore del ghiaccio
	La temperatura dell'ambiente è troppo bassa	Trasferire l'apparecchio in una posizione più calda
 La spia di guasto è accesa	Contenitore acqua bloccato e impossibile da inclinare	Scollegare l'unità dalla rete. Rimuovere alcuni cubetti di ghiaccio e inclinare delicatamente il contenitore dell'acqua. Riavviare l'unità dopo 3 minuti.
   Spie Acqua insufficiente, Intasamento ghiaccio, Errore accese	Oppure, Errore motore	Se il problema persiste contattare un agente o un tecnico qualificato Polar
	 Quando l'unità è accesa, la spia Errore lampeggia ogni 6 secondi Quando l'unità è accesa, la spia Errore è accesa ma la spia di funzionamento è spenta	Guasto sensore ghiaccio, impossibile produrre ghiaccio
 Quando l'unità è accesa, la spia Errore lampeggia ogni 6 secondi	Guasto sensore temperatura ambiente, impossibile produrre ghiaccio	Controllare se il sensore di temperatura ambiente è collegato correttamente. In caso affermativo contattare un agente o un tecnico qualificato Polar
 Quando l'unità è accesa, la spia Intasamento ghiaccio è accesa ma la spia di funzionamento è spenta		
 Quando l'unità è accesa, la spia Errore lampeggia ogni 6 secondi	Guasto sensore temperatura acqua, impossibile produrre ghiaccio	Controllare se il sensore di temperatura acqua è collegato correttamente. In caso affermativo contattare un agente o un tecnico qualificato Polar
 Quando l'unità è accesa, la spia Acqua insufficiente è accesa ma la spia di funzionamento è spenta		

Specifiche tecniche

Modello	Tensione	Alimentazio	Corrente	Capacità contenitore	Capacità produzione ghiaccio	Refrigerante	Dimensioni h x l x p mm	Peso
T316	220-240V 50Hz	178,5W	1,3A	3,5kg	20kg/24 ore	R600a 38g	590 x 380 x 477	24,1kg
GL192	220-240V 50Hz	295W	1,8A	10kg	50kg/24 ore	R290 66g	831 x 498 x 604	39,5kg

Cablaggi elettrici

La spina deve venire collegata a una presa di rete appropriata.

L'apparecchio ha i seguenti cablaggi:

- Filo sotto tensione (colore marrone) a terminale L
- Filo del neutro (colore blu) a terminale N
- Filo di terra (colore verde/giallo) a terminale E

Questa apparecchiatura deve essere collegata a terra.



In caso di dubbi, consultare un elettricista qualificato.

I punti di isolamento elettrico devono essere liberi da ostruzioni. In caso di emergenza, i punti devono essere facilmente raggiungibili qualora sia necessario scollegarli.

Smaltimento

Le normative UE prevedono che lo smaltimento dei prodotti di refrigerazione sia eseguito da aziende specializzate nella rimozione o nel riciclaggio di tutti i gas e dei componenti in metallo e plastica.

Rivolgersi all'ente locale incaricato per informazioni sullo smaltimento di questo apparecchio. Gli enti locali non hanno l'obbligo di procedere allo smaltimento di apparecchi di refrigerazione commerciali ma sono in grado di fornire suggerimenti sulla modalità di smaltimento di tali apparecchi.

In alternativa, chiamare la helpline telefonica di POLAR per ricevere informazioni dettagliate sulle aziende di smaltimento nella UE.

Conformità

Il logo WEEE riportato su questo prodotto o sulla relativa documentazione indica che il prodotto non può essere smaltito come normale rifiuto domestico. Per evitare possibili danni alla salute e/o all'ambiente, il prodotto deve venire smaltito utilizzando una procedura di riciclaggio approvata e sicura per l'ambiente. Per ulteriori informazioni su come smaltire in maniera corretta questo prodotto, contattare il fornitore del prodotto o l'ente locale responsabile per lo smaltimento dei rifiuti.

I componenti POLAR sono stati sottoposti a un rigoroso collaudo ai fini della conformità agli standard e alle specifiche normative previste dalle autorità internazionali, indipendenti e federali.

I prodotti POLAR sono autorizzati a esporre il seguente simbolo:



Tutti i diritti riservati. È vietata la riproduzione o la trasmissione in alcuna forma, elettronica, meccanica, mediante fotocopiatura o altro sistema di riproduzione, di qualsiasi parte delle presenti istruzioni senza la previa autorizzazione scritta di POLAR.

Le informazioni contenute sono corrette e accurate al momento della stampa, tuttavia POLAR si riserva il diritto di modificare le specifiche senza preavviso.

Consejos de Seguridad

Al utilizar aparatos eléctricos, debe seguir las precauciones básicas de seguridad para reducir el riesgo de incendio, descarga eléctrica y lesiones a personas o bienes. Lea todas las instrucciones antes de utilizar cualquier aparato.

- Colóquela sobre una superficie plana y estable.
- Un agente del servicio técnico cualificado debería llevar a cabo la instalación y cualquier reparación si se precisa. No retire ningún componente ni panel de servicio de este producto.
- Consulte las Normas Locales y Nacionales correspondientes a lo siguiente:
 - Legislación de Seguridad e Higiene en el Trabajo
 - Códigos de Práctica BS EN
 - Precauciones contra Incendios
 - Normativos de Cableado de la IEE
 - Normativas de Construcción
- NO la sumerja en agua ni utilice dispositivos de lavado con vapor / chorro para limpiar la unidad.
- NO cubra el aparato cuando esté en funcionamiento.
- Transporte, almacene y manipule siempre el aparato en posición vertical.
- Nunca incline el aparato más de 45º respecto al plano vertical.
- Utilice SÓLO agua potable al hacer cubitos.
- Asegúrese de que la presión del agua del suministro de agua conectado se encuentre entre 100kPa - 400kPa (14,5-58psi).
- Sólo para uso en interiores.
- Cambie el agua no utilizada del depósito al menos una vez cada 24 horas.
- Este aparato pueden utilizarlo niños a partir de los 8 años en adelante y personas con facultades físicas, sensoriales o mentales reducidas o con falta de experiencia y conocimiento, siempre que lo hagan bajo supervisión o siguiendo las instrucciones relativas al uso del aparato de forma segura y que tengan conocimiento de los riesgos que entraña.

- Mantenga el embalaje lejos del alcance de los niños. Deshágase del embalaje de acuerdo con las normativas de las autoridades locales.
- Los niños no deben jugar con el aparato.
- Los niños no deben llevar a cabo la limpieza y el mantenimiento del aparato por parte del usuario sin ningún tipo de supervisión.
- Si el cable eléctrico está dañado, debe ser reemplazado por un agente de POLAR o un técnico cualificado recomendado para evitar cualquier riesgo.
- Polar recomienda que este aparato debe ser periódicamente probado (al menos anualmente) por una Persona Competente. La prueba debe incluir, pero no debe estar limitado a: Inspección visual, Prueba de polaridad, Toma a tierra (equipo de Clase I), continuidad de aislamiento y prueba Funcional.
- Este aparato ha sido diseñado para ser utilizado en el hogar y en entornos donde se le pueda dar una aplicación similar, tales como:
 - área de cocina para el personal en tiendas, oficinas y otros ámbitos de trabajo;
 - Alojamientos Rurales;
 - por clientes de hoteles, moteles y otros ámbitos de tipo residencial;
 - entornos tipo hostales
 - Catering y aplicaciones no comerciales similares.
- Los niños de 3 a 8 años pueden cargar y descargar aparatos frigoríficos.
- **ADVERTENCIA:** Cuando coloque el aparato, asegúrese de que el cable de alimentación no esté atrapado o dañado.
- **ADVERTENCIA:** No coloque enchufes portátiles o fuentes de alimentación portátiles en la parte posterior del aparato.
- El cable de alimentación no debe pasar por alfombras u otros aislantes térmicos. No cubra el cable. El cable debe mantenerse alejado de las zonas de tránsito y nunca lo sumerja en agua.

- No limpie la máquina de hielo con líquidos inflamables. Los vapores pueden crear un riesgo de incendio o explosión.
- No se recomienda el uso de un cable de extensión, ya que puede sobrecalentarse y convertirse en un riesgo de incendio. Desenchufe la máquina de hielo antes de limpiar o realizar cualquier reparación o mantenimiento.
- No guarde sustancias explosivas, tales como latas de aerosol con un propelente inflamable, en este aparato.

Advertencia: Mantenga los orificios de ventilación libres de obstrucciones. Asegúrese de que la unidad disponga de una ventilación adecuada.

Advertencia: Riesgo de incendio / materiales inflamables



- El refrigerante R600a/R290, es gas natural con alta compatibilidad ambiental, pero también combustible. Al transportar e instalar, asegúrese de que ninguna pieza del circuito de refrigeración esté dañada. El refrigerante que se escapa de las tuberías de refrigeración podría encenderse. Si se detecta una fuga, para evitar cualquier fuente potencial de ignición (chispas, llamas desnudas, etc.), abra la ventana o puerta y mantenga una buena ventilación.
- **Advertencia:** No utilice dispositivos mecánicos u otros medios para acelerar el proceso de descongelación, únicamente aquellos recomendados por el fabricante.
- **Advertencia:** No dañe el circuito refrigerante.
- **Advertencia:** No utilice aparatos eléctricos dentro de los compartimentos de almacenamiento de alimentos del aparato, a menos que sean del tipo recomendado por el fabricante.

Introducción

Tómese unos minutos para leer este manual. El correcto mantenimiento y manejo de esta máquina proporcionará el mejor funcionamiento posible de su producto POLAR.

La fábrica de hielo está diseñada para hacer cubitos de hielo y no debe usarse como almacenamiento para conservar alimentos, bebidas, etc.

Contenido del Conjunto

Se incluye lo siguiente:

- Máquina de hielo
- Pala para hielo
- Tubos de Entrada / Salida
- Arandelas de sellado
- Manual de instrucciones

POLAR se enorgullece de su calidad y servicio y asegura que en el momento del embalaje, el contenido se suministró con plena funcionalidad y sin ningún defecto.

Si encontrara algún daño resultante del transporte, póngase en contacto inmediatamente con su distribuidor POLAR.

Nota: Utilice únicamente las mangueras suministradas con el aparato. Otras mangueras no son adecuadas y no deben utilizarse.

Instalación

Nota: Si el aparato no se ha almacenado o transportado en posición vertical, déjelo en posición vertical durante aproximadamente 12 horas antes del funcionamiento. Si tiene alguna duda, deje el aparato en posición vertical.

1. Saque el aparato del embalaje y quite la lámina protectora de todas las superficies.
2. Saque la Pala, los tubos de Entrada / Salida y las Arandelas de sellado del contenedor de hielo.
3. Para optimizar el rendimiento y la longevidad, asegúrese de que se mantenga un espacio libre mínimo de 2,5 cm entre la unidad y las paredes y otros objetos, con un espacio mínimo de 5 cm en la parte superior. **NUNCA UBICAR AL LADO DE UNA FUENTE DE CALOR.**
4. Si es necesario, ajuste las patas roscadas de la máquina de hielo para nivelarla. La eficacia de la máquina de hielo puede verse reducida si el aparato se coloca de forma desnivelada.

Instalar el drenaje

Sólo para T316:

- **Por favor, tenga en cuenta: El drenaje de este dispositivo se realiza por gravedad – no incluye bomba de drenaje. Si la unidad se instala por debajo de la tubería vertical de desagüe, necesitará una bomba de drenaje opcional.**
- **Segúrese de que el extremo del tubo de desagüe esté situado en una posición más baja que la válvula de Salida de Agua para un desagüe eficiente.**

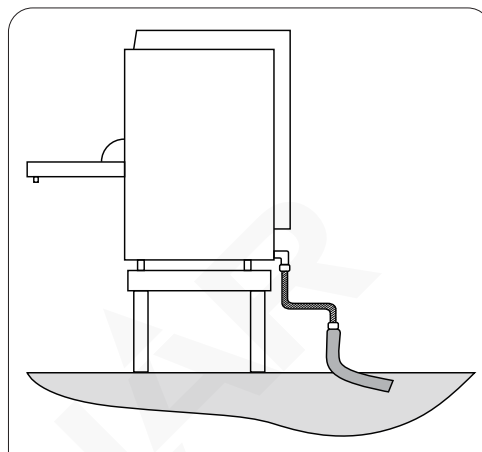

Drenaje por gravedad (Sólo para T316)

5. Conecte un extremo del tubo de salida estriado a la salida de agua en la parte trasera de la máquina de hielo.
6. Acople el otro extremo del tubo estriado a un tubo de residuos vertical conectado al sistema de tuberías o a un contenedor adecuado para recoger aguas residuales.

Instalar el alimentador de agua fría

La Temperatura más alta de agua que puede ser utilizada: 38°C

7. Coloque las arandelas de sellado en la entrada de agua en la parte trasera de la máquina de hielo y acople un extremo del tubo de entrada.
8. Conecte el otro extremo del tubo de entrada al suministro de agua.

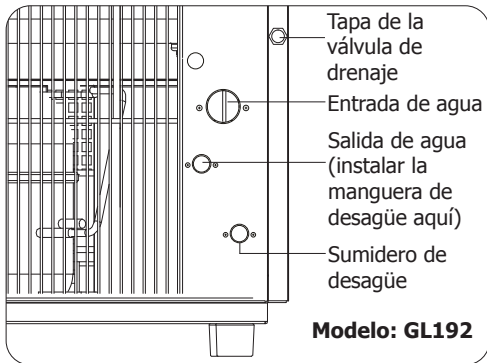
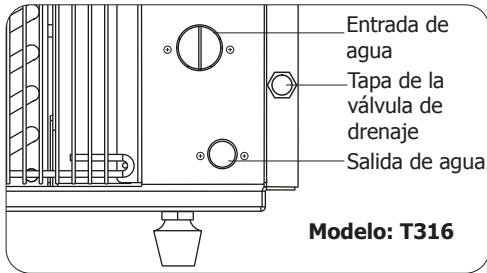

Para Limpieza y Mantenimiento (Sólo para GL192): Usted puede remover la tapa del sumidero de desagüe para drenar toda el agua de la máquina cuando se encuentre apagada.

Funcionamiento

Producción del hielo

Nota: antes de utilizar el aparato por primera vez (o tras un período de inactividad), limpie el depósito de agua, la cesta para el hielo y el estante para la cesta para el hielo. Utilice el primer ciclo de producción de hielo para purgar el sistema. Deseche el agua y el hielo creados en el primer ciclo.

1. Asegurese que la puerta está completamente cerrada antes de usarla.
2. Pulse el Interruptor de activación hasta la posición Activación [I]. Se enciende la luz **RUN** y el aparato inicia el proceso de producción de hielo. Cada ciclo de producción de hielo tarda aproximadamente 25 minutos.
3. Cuando los cubitos alcanzan el sensor de hielo, la producción de hielo se detiene. La producción se reanuda una vez que el hielo se ha sacado del contenedor.

4. Pulse el Interruptor de activación hasta la posición de Desactivación [O] en cualquier momento para detener el proceso de producción de hielo.

Nota: Asegúrese de que la rejilla de metal está presionado hacia lo más adelante posible contra la cortina de hielo de plástico para permitir que el hielo caiga.

Para evitar la contaminación del hielo, respete las siguientes instrucciones:

- Abrir la puerta durante mucho tiempo puede provocar un aumento significativo de la temperatura en los compartimentos del aparato.
- Limpiar con regularidad las superficies que puedan entrar en contacto con el hielo y los sistemas de drenaje accesibles.
- Limpiar los depósitos de agua si no se han utilizado durante 48 horas; purgue el sistema de agua conectado a un suministro de agua si no se ha extraído agua durante 5 días.
- Si el aparato frigorífico se deja vacío durante mucho tiempo, apáguelo, descongélelo, límpielo, séquelo y deje la puerta abierta para evitar la aparición de moho en el interior del aparato.

Limpieza, Cuidado y Mantenimiento

- Desconecte la máquina y desenchúfela de la toma eléctrica siempre antes de llevar a cabo la limpieza.
- Se recomienda agua caliente, con jabón, para llevar a cabo la limpieza. Los productos de limpieza pueden dejar residuos nocivos. NO lave la unidad de base; en su lugar, lave el exterior con un paño húmedo.
- Un técnico cualificado o un agente de POLAR debería llevar a cabo las reparaciones en caso de precisarse.
- Limpie el filtro de agua regularmente con un cepillo pequeño, especialmente en zonas de agua dura. El filtro de agua se encuentra justo en el interior de la entrada de agua en la parte trasera del aparato.
- Si la máquina de hielo va a dejarse sin funcionar durante más de 24 horas, afloje el tornillo de desagüe y saque el agua del depósito.
- Las piezas interiores extraíbles y el depósito de agua deberían limpiarse regularmente.

Filtro para el sistema de drenaje (solo para GL192): Verificar el filtro mensualmente y limpiarlo si es necesario. Asegúrese de que el filtro se vuelva a colocar correctamente después de la limpieza.

Función de limpieza automática

Nota: esta heladora dispone de función de limpieza automática. Cuando el aparato completa 1500 ciclos de fabricación de hielo (aproximadamente después de 3 meses de uso rutinario), la luz del indicador "CLEAN" comienza a parpadear y se escucha una señal sonora, lo cual indica que es necesario realizar una limpieza. El indicador continuará parpadear y se seguirá escuchando la señal sonora hasta que se inicie la limpieza automática, aunque se podrá seguir fabricando hielo.

1. Mantenga presionado el botón "CLEAN" durante 3 segundos. La caja de agua en la parte superior girará hacia abajo y hacia arriba. Cuando vuelva a la posición horizontal, presione el interruptor de encendido a **O** (posición OFF) y desenchufe la máquina. Asegúrese de que no haya agua en la caja de agua.

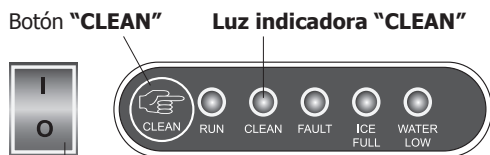

Interruptor de encendido

2. Desenrosque la tapa de la válvula de drenaje situada en la parte inferior derecha de la parte trasera. Deje que el agua del depósito de agua se drene completamente. A continuación, coloque la tapa de la válvula de drenaje en su lugar y enrósquela firmemente.

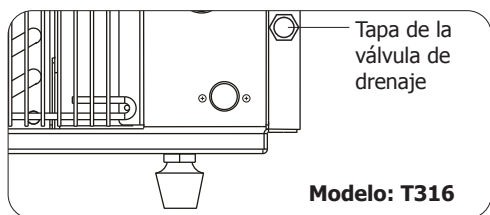
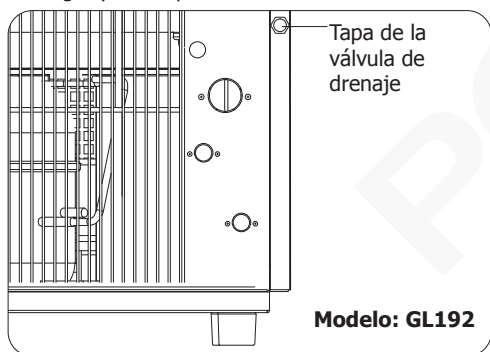

3. Agregue limpiador diluido en el depósito (2 L para T316, 3 L para GL192). **Nota:** Elija el limpiador específico de la máquina de hielo y siga las instrucciones del fabricante.



4. Enchufe la unidad y presione el interruptor de encendido a **I** (posición ON).
5. Mantener presionado el botón "CLEAN (LIMPIAR)" durante 3 segundos. La luz indicadora "CLEAN" se enciende de forma estable. El limpiador en el embalse del agua será bombeado en la caja de agua para comenzar a limpiar. Después de unos 10 minutos, la caja de agua se vuelve vertical para dejar caer el limpiador. El aparato repetirá los procedimientos anteriores dos veces. A continuación, se apaga la luz indicadora "CLEAN", indicando que se ha completado la limpieza automática. **Nota:** Un ciclo auto-limpiante dura alrededor de 30 minutos.
6. Apague la unidad y desconéctela. Retire la tapa de la válvula de drenaje para vaciar el embalse de agua.

Nota: Después de la limpieza automática, utilice los 3 primeros ciclos de fabricación de hielo para limpiar el sistema. Deseche el agua y el hielo creado a partir de estos ciclos iniciales.

Notas para la descalcificación:

En zonas de aguas duras, puede acumularse cal en el aparato tras un uso prolongado.











Sugerimos instalar un ablandador de agua antes de la entrada de agua en caso de que el agua suministrada sea dura. El suavizante podría ser un filtro mecánico.

Use un descalcificador adecuado y siga siempre las instrucciones del fabricante.

POLAR recomienda que se elimine la cal de este aparato cada 3 meses o con mayor frecuencia en zonas de aguas duras.

Resolución de problemas

Un técnico calificado debe realizar las reparaciones si es necesario.

Fallo	Causa probable	Acción
El aparato no funciona	El aparato no está conectado	Compruebe que el aparato esté enchufado correctamente y conectado
	El enchufe y el cable están dañados	Reemplace el enchufe o el cable
	Fallo de la fuente de alimentación de red	Compruebe la fuente de alimentación de red
	Temperatura ambiente inferior a 10°C	Traslade el aparato a una posición más cálida
	Suministro de agua	Compruebe que el suministro de agua esté activado y que los tubos de suministro no estén atascados
El aparato hace ruido o funciona de forma intermitente	Fluctuaciones de alimentación	Desconecte la máquina de hielo y vuelva a ponerla en funcionamiento al cabo de 3 minutos
El compresor funciona pero no se produce hielo	Fuga de refrigerante o atasco en el sistema de refrigerante	Llame a un técnico cualificado o a un agente de POLAR
 El indicador de agua está iluminado	Agua no conectada	Conecte la máquina de hielo al suministro de agua
	El filtro de agua está atascado	Limpie el filtro de agua y vuelva a poner en funcionamiento la máquina de hielo
	Presión de agua demasiado baja	La presión de agua debería encontrarse entre 100kPa - 400kPa (14,5-58psi). Llame a un fontanero para comprobar el suministro de agua
 El indicador "Lleno de hielo" está iluminado	Contenedor de hielo lleno	Vacíe el contenedor de hielo
	La temperatura ambiental es demasiado baja	Traslade el aparato a una posición más cálida
 El indicador "FAULT" está encendida	La caja del agua está bloqueada y no puede bascular	Desconectar de la fuente de alimentación. Eliminar unos cubitos de hielo y bascular delicadamente la caja del agua. Reiniciar la máquina del hielo después de 3 minutos
   Los indicadores "Water low", "Ice full" y "Fault" se encienden intermitentes simultáneamente	O fallo de sistema del motor	Si el problema persiste, contactar con un agente o un técnico calificado de POLAR
 Cuando la unidad está encendida, el indicador "Fault" se enciende intermitente una vez cada 6 segundos	Fallo del sensor del hielo, imposible hacer el hielo	Compruebe que el sensor del hielo esté conectado correctamente. Si es normal, contactar con un técnico calificado de POLAR
 Cuando la unidad está encendida, el indicador "Fault" parpadea dos veces cada 6 segundos	Fallo del sensor de la temperatura ambiente, imposible hacer el hielo	Compruebe que el sensor de la temperatura ambiente esté conectado correctamente. Si es normal, contactar con un técnico calificado de POLAR
 Cuando la unidad está encendida, el indicador "Ice full" está encendido, pero el indicador "RUN" está apagado		
 Cuando la unidad está encendida, el indicador "Fault" parpadea tres veces cada seis segundos		
 Cuando la unidad está encendida, el indicador "water low" está encendido, pero el indicador "RUN" está apagado	Fallo del sensor de la temperatura del agua, imposible hacer el hielo	Compruebe que el sensor de la temperatura del agua esté conectado correctamente. Si es normal, contactar con un técnico calificado de POLAR

Especificaciones Técnicas

Modelo	Tensión	Potencia	Corriente	Capacidad del Contenedor	Capacidad de Producción de Hielo	Refrigerante	Dimensiones a x a x p mm	Peso
T316	220-240V 50Hz	178,5W	1,3A	3,5kg	20kg/24 horas	R600a 38g	590 x 380 x 477	24,1kg
GL192	220-240V 50Hz	295W	1,8A	10kg	50kg/24 horas	R290 66g	831 x 498 x 604	39,5kg

Cableado Eléctrico

El enchufe tiene que conectarse a una toma eléctrica adecuada.

Este aparato está conectado de la forma siguiente:

- Cable cargado (de color marrón) al terminal marcado como L
- Cable neutro (de color azul) al terminal marcado como N
- Cable de tierra (de color verde / amarillo) al terminal marcado como E

Este aparato debe conectarse a una toma de tierra.

Si tiene alguna duda, consulte a un electricista cualificado.



Los puntos de aislamiento eléctrico deben mantenerse libres de cualquier obstrucción. En caso de precisarse una desconexión de emergencia, deben estar disponibles de forma inmediata.

Desecho

Las normativas de la UE requieren que los productos de refrigeración sean desechados por compañías especializadas que extraigan o reciclen todos los gases, componentes metálicos y de plástico.

Consulte a su autoridad local de recogida de residuos a la hora de desechar su aparato. Las autoridades locales no están obligadas a eliminar los equipos de refrigeración comerciales pero pueden ofrecer consejo sobre cómo desechar los equipos localmente.

Otra opción es llamar a la línea de asistencia de POLAR para pedir información sobre las compañías nacionales de desechos de la UE.

Cumplimiento

El logotipo WEEE en este producto o su documentación indica que no debe eliminarse como un residuo doméstico. Para ayudar a prevenir posibles daños a la salud humana y/ o el medio ambiente, el producto debe eliminarse en un proceso de reciclaje aprobado y medioambientalmente seguro. Para obtener más información sobre cómo eliminar correctamente este producto, póngase en contacto con el proveedor del mismo o la autoridad local responsable de la eliminación de residuos en su zona.

Las piezas POLAR han pasado estrictas pruebas de productos para cumplir las especificaciones y normas reguladoras establecidas por las autoridades internacionales, independientes y federales.

Los productos POLAR han sido autorizados para llevar el símbolo siguiente:



Reservados todos los derechos. Puede estar prohibida la reproducción o transmisión en cualquier forma o por cualquier medio electrónico, mecánico, de fotocopiado, registro o de otro tipo, de cualquier parte de estas instrucciones sin la autorización previa y por escrito de POLAR.

Se ha hecho todo lo posible para garantizar que todos los datos son correctos en el momento de su publicación; sin embargo, POLAR se reserva el derecho a modificar las especificaciones sin que medie notificación previa.

DECLARATION OF CONFORMITY

• Conformanceverklaring • Déclaration de conformité • Konformitätserklärung • Dichiarazione di conformità •
• Declaración de conformidad • Declaração de conformidade

Equipment Type • Uitrustingstype • Type d'équipement • Gerätetyp • Tipo di apparecchiatura • Tipo de equipo • Tipo de equipamento	Model • Modèle • Modell • Modello • Modelo • Malli
G-Series Countertop Ice Machine 20kg Output G-Series Under Counter Ice Machine 50kg Output	T316 (& -E) GL192 (& -E)
Application of Territory Legislation & Council Directives(s) Toepassing van Europese Richtlijn(en) • Application de la/des directive(s) du Conseil • Anwendbare EU-Richtlinie(n) • Applicazione delle Direttive • Aplicación de la(s) directiva(s) del consejo • Aplicação de directiva(s) do Conselho	<p>Low Voltage Directive (LVD) - 2014/35/EU Electrical Equipment (Safety) Regulations 2016 EN 60335-1: 2012 + A11: 2014 + A13: 2017 EN 60335-2-24:2010 + A1: 2019 + A2: 2019 EN 62233:2008</p> <p>Electro-Magnetic Compatibility (EMC) Directive 2014/30/EU - recast of 2004/108/EC Electromagnetic Compatibility Regulations 2016 (S.I. 2016/1091) EN 55014-1:2017 EN 55014-2:2015 EN 61000-3-2:2014 EN 61000-3-3:2013</p> <p>Restriction of Hazardous Substances Directive (RoHS) 2015/863 amending Annex II to Directive 2011/65/EU Restriction of the Use of Certain Hazardous Substances in Electrical and Electronic Equipment Regulations 2012 (S.I. 2012/3032)</p>
Producer Name • Naam fabrikant • Nom du producteur • Name des Herstellers • Nome del produttore • Nombre del fabricante • Nome do fabricante	Polar

I, the undersigned, hereby declare that the equipment specified above conforms to the above Territory Legislation, Directive(s) and Standard(s).

Ik, de ondergetekende, verklaar hierbij dat de hierboven gespecificeerde uitrusting goedgekeurd is volgens de bovenstaande Richtlijn(en) en Standaard(en).

Je soussigné, confirme la conformité de l'équipement cité dans la présente à la / aux Directive(s) et Norme(s) ci-dessus
Ich, der/die Unterzeichnende, erkläre hiermit, dass das oben angegebene Gerät der/den oben angeführten Richtlinie(n) und Norm(en) entspricht.

Il sottoscritto dichiara che l'apparecchiatura di sopra specificata è conforme alle Direttive e agli Standard sopra riportati.

El abajo firmante declara por la presente que el equipo arriba especificado está en conformidad con la(s) directiva(s) y estándar(es) arriba mencionadas.

Eu, o abaixo-assinado, declaro que o equipamento anteriormente especificado está em conformidade com a(s) anterior(es) Directiva(s) e Norma(s)

Date • Data • Date • Datum • Data •
Fecha • Data

Signature • Handtekening • Signature
• Unterschrift Firma • Firma •
Assinatura

Full Name • Volledige naam • Nom et
prénom • Vollständiger Name • Nome
completo • Nombre completo • Nome
por extenso

Position • Functie • Fonction • Position
• Qualifica • Posición • Função

Producer Address • Adres fabrikant •
Adresse du producteur • Anschrift des
Herstellers • Indirizzo del produttore •
Dirección del fabricante • Morada do
fabricante

21st June 2021

DocuSigned by:

Ashley Hooper
B39382C9FD9C478...

Ashley Hooper

Technical & Quality Manager

Fourth Way,
Avonmouth,
Bristol,
BS11 8TB
United Kingdom

DocuSigned by:

Eoghan Donnellan
D352874F7FAB460...

Eoghan Donnellan

Commercial Manager/ Importer

42 North Point Business Park
New Mallow Road
Cork
Ireland





UK	+44 (0)845 146 2887
Eire	
NL	040 – 2628080
FR	01 60 34 28 80
BE-NL	0800-29129
BE-FR	0800-29229
DE	0800 – 1860806
IT	N/A
ES	901-100 133



<http://www.polar-refrigerator.com/> 

T316_GL192_ML_A5_v10_20220216