

Standard-Leistung-Relais für Fassungen und Leiterplatte mit grossen Leistungsreserven und den meisten Zulassungen

- Durch Kontaktmaterial- und Spulenauswahl vielfältig anpassbar
- Spulen für AC, DC, DC sensitiv 500 mW oder bistabil mit einer Spule
- Sichere Trennung zwischen Spule und Kontaktsatz nach VDE 0106, EN 50178, EN 60204 und EN 60335
- 6 kV (1,2/50 µs), 8 mm Luft- und Kriechstrecke
- 5 mm lange Pins zur zuverlässigen Kontaktierung in Fassungen
- Umgebungstemperatur bis + 85 °C
- Fassungen mit Schraub- oder Zugfederklemmen

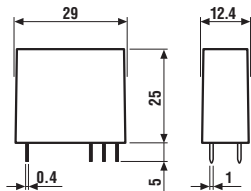

40.31



- 1 Wechsler, 10 A
- Raster 3,5 mm
- Für Leiterplatte oder Fassung

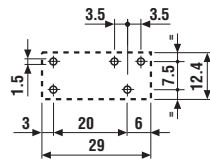
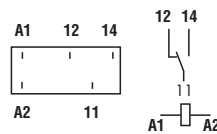

Ansicht auf die Anschlüsse

40.51



- 1 Wechsler, 10 A
- Raster 5 mm
- Für Leiterplatte oder Fassung

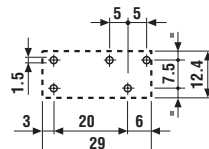
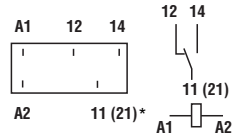

* bei Einsatz in Schraubfassungen

Ansicht auf die Anschlüsse

40.52



- 2 Wechsler, 8 A
- Raster 5 mm
- Für Leiterplatte oder Fassung

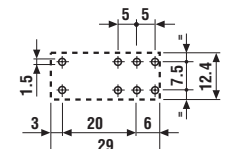
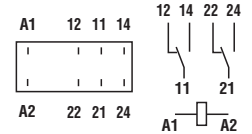

Ansicht auf die Anschlüsse

Kontakte		40.31	40.51	40.52
Anzahl der Kontakte		1 Wechsler	1 Wechsler	2 Wechsler
Max. Dauerstrom/max. Einschaltstrom	A	10/20	10/20	8/15
Nennspannung/max. Schaltspannung	V AC	250/400	250/400	250/250
Max. Schaltleistung AC1	VA	2.500	2.500	2.000
Max. Schaltleistung AC15 (230 V AC)	VA	500	500	400
1-Phasenmotorlast, AC3 - Betrieb (230 V AC)	kW	0,37	0,37	0,3
Max. Schaltstrom DC1: 30/110/220V	A	10/0,3/0,12	10/0,3/0,12	8/0,3/0,12
Min. Schaltlast	mW (V/mA)	300 (5/5)	300 (5/5)	300 (5/5)
Kontaktmaterial Standard		AgNi	AgNi	AgNi
Spule		6 - 12 - 24 - 48 - 60 - 110 - 120 - 230 - 240		
Lieferbare	V AC (50/60 Hz)	5 - 6 - 7 - 9 - 12 - 14 - 18 - 21 - 24 - 28 - 36 - 48 - 60 - 90 - 110 - 125		
Nennspannungen (U _N)	V DC	1,2/0,65/0,5		
Bemessungsleistung AC/DC/DC sens.	VA (50 Hz)/W/W	(0,8...1,1)U _N		
Arbeitsbereich	AC	(0,73...1,5)U _N / (0,73...1,75)U _N		
	DC/DC sens.	(0,73...1,5)U _N / (0,73...1,75)U _N		
Haltespannung	AC/DC	0,8 U _N / 0,4 U _N		
Rückfallspannung	AC/DC	0,2 U _N / 0,1 U _N		
Allgemeine Daten				
Mech. Lebensdauer AC/DC	Schaltspiele	10 · 10 ⁶ / 20 · 10 ⁶		
Elektrische Lebensdauer AC1	Schaltspiele	200 · 10 ³		
Ansprech-/Rückfallzeit	ms	7/3 - (12/4 sensitiv)		
Spannungsfestigkeit Spule/Kontakte (1,2/50 µs)	kV	6 (8 mm)		
Spannungsfestigkeit offene Kontakte	V AC	1.000		
Umgebungstemperatur	°C	-40...+85		
Relaisschutzart		RT II*		
Zulassungen (Details auf Anfrage)				

* Siehe Technische Erläuterungen "Hinweise für automatischen Lötprozess".

40.61

40.xx.6

Standard-Leistung-Relais für Fassungen und Leiterplatte mit grossen Leistungsreserven und den meisten Zulassungen

- Durch Kontaktmaterial- und Spulenauswahl vielfältig anpassbar
- Spulen für AC, DC, DC sensitiv 500 mW oder bistabil mit einer Spule
- Sichere Trennung zwischen Spule und Kontaktsatz nach VDE 0106, EN 50178, EN 60204 und EN 60335
- 6 kV (1,2/50 µs), 8 mm Luft- und Kriechstrecke
- 5 mm lange Pins zur zuverlässigen Kontaktierung in Fassungen
- Umgebungstemperatur bis + 85 °C
- Fassungen mit Schraub- oder Zugfederklemmen

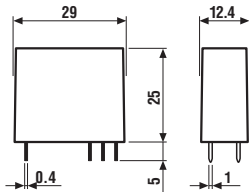

- 1 Wechsler, 16 A
- Raster 5 mm
- Für Leiterplatte oder Fassung

- Bistabiles Relais mit einer Spule
- Raster und Kontaktausführung wie die Typen 40.31/51/52/61

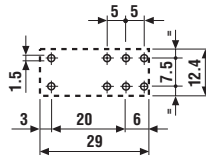
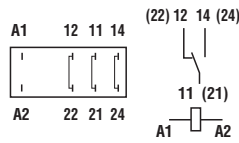

Ansicht auf die Anschlüsse

- 40.31.6...
- 40.51.6...
- 40.52.6...
- 40.61.6...

Ansteuerung und Wirkungsweise siehe Seite 25

* 100 A - 5 ms bei dem Kontaktwerkstoff AgSnO₂ am Schliesser

Kontakte					
Anzahl der Kontakte		1 Wechsler			
Max. Dauerstrom/max. Einschaltstrom	A	16/30*			
Nennspannung/max. Schaltspannung	V AC	250/400		Siehe Relais	
Max. Schaltleistung AC1	VA	4.000		40.31	
Max. Schaltleistung AC15 (230 V AC)	VA	750		40.51	
1-Phasenmotorlast, AC3 - Betrieb (230 V AC)	kW	0,55		40.52	
Max. Schaltstrom DC1: 30/110/220V	A	16/0,3/0,12		40.61	
Min. Schaltlast	mW (V/mA)	500 (10/5)			
Kontaktmaterial Standard		AgCdO			
Spule					
Lieferbare	V AC (50/60 Hz)	6 - 12 - 24 - 48 - 60 - 110 - 120 - 230 - 240	5 - 6 - 12 - 24 - 48 - 110	*** Nennspannungen (U _N):	
Nennspannungen (U _N)	V DC	***Siehe rechts	5 - 6 - 12 - 24 - 48 - 110	5 - 6 - 7 - 9 - 12 - 14 - 18 - 21 -	
Bemessungsleistung AC/DC/DC sens.	VA (50 Hz)/W/W	1,2/0,65/0,5	1,0/1,0/—	24 - 28 - 36 - 48 - 60 - 90 -	
Arbeitsbereich	AC	(0,8...1,1)U _N	(0,8...1,1)U _N	110 - 125 V DC	
	DC/DC sens.	(0,73...1,5)U _N /(0,8...1,5)U _N	(0,8...1,1)U _N /—		
Haltespannung	AC/DC	0,8 U _N / 0,4 U _N	—		
Rückfallspannung	AC/DC	0,2 U _N / 0,1 U _N	—		
Allgemeine Daten					
Mech. Lebensdauer AC/DC	Schaltspiele	10 · 10 ⁶ / 20 · 10 ⁶	Siehe Relais		
Elektrische Lebensdauer AC1	Schaltspiele	100 · 10 ³	40.31		
Ansprech-/Rückfallzeit	ms	7/3 - (12/4 sensitiv)	40.51		
Spannungsfestigkeit Spule/Kontakte (1,2/50 µs)	kV	6 (8 mm)	40.52		
Spannungsfestigkeit offene Kontakte	V AC	1.000	40.61		
Umgebungstemperatur	°C	-40...+85	Minimale Impulsdauer ≥ 20 ms		
Relaischutzart		RT II**			

2 ** Siehe Technische Erläuterungen "Hinweise für automatischen Lötprozess".

Leiterplatten-Relais

- Sensitive DC-Spule, 500 mW
- Sichere Trennung zwischen Spule und Kontaktsatz nach VDE 0106, EN 50178, EN 60204 und EN 60335
- 6 kV (1,2/50 µs), 8 mm Luft- und Kriechstrecke
- Umgebungstemperatur bis + 70 °C

40.11



- 1 Wechsler, 10 A
- Raster 3,5 mm
- Für Leiterplatte, 12,7 mm hoch

40.11-2016



- 1 Wechsler, 16 A
- Raster 3,5 mm
- Für Leiterplatte, 12,7 mm hoch

40.41



- 1 Wechsler, 10 A
- Raster 3,5 mm
- Für Leiterplatte

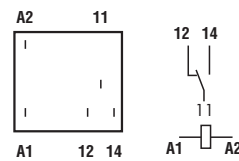
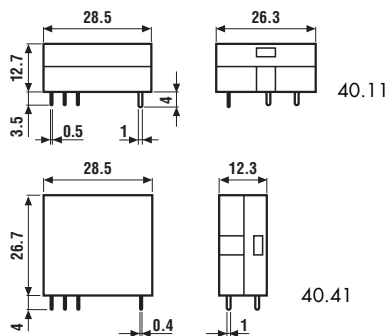

Ansicht auf die Anschlüsse

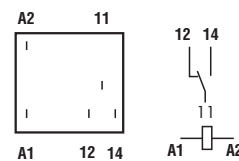

Ansicht auf die Anschlüsse

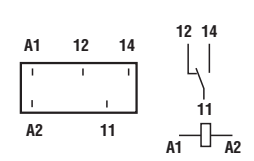

Ansicht auf die Anschlüsse

Kontakte

Anzahl der Kontakte	1 Wechsler	1 Wechsler	1 Wechsler
Max. Dauerstrom/max. Einschaltstrom	A	10/20	16/30
Nennspannung/max. Schaltspannung	V AC	250/400	250/400
Max. Schaltleistung AC1	VA	2.500	4.000
Max. Schaltleistung AC15 (230 V AC)	VA	500	750
1-Phasenmotorlast, AC3 - Betrieb (230 V AC)	kW	0,37	0,55
Max. Schaltstrom DC1: 30/110/220V	A	10/0,3/0,12	16/0,3/0,12
Min. Schaltlast	mW (V/mA)	300 (5/5)	500 (10/5)
Kontaktmaterial Standard		AgCdO	AgCdO

Spule

Lieferbare	V AC (50/60 Hz)	—	—	—
Nennspannungen (U _N)	V DC	6 - 12 - 24 - 48 - 60	6 - 12 - 24 - 48	6 - 12 - 24 - 48 - 60
Bemessungsleistung AC/DC/DC sens.	VA (50 Hz)/W/W	—/—/0,5	—/—/0,5	—/—/0,5
Arbeitsbereich	AC	—	—	—
	DC/DC sens.	—/(0,73...1,75)U _N	—/(0,73...1,75)U _N	—/(0,73...1,75)U _N
Haltespannung	AC/DC	—/0,4 U _N	—/0,4 U _N	—/0,4 U _N
Rückfallspannung	AC/DC	—/0,1 U _N	—/0,1 U _N	—/0,1 U _N

Allgemeine Daten

Mech. Lebensdauer AC/DC	Schaltspiele	—/20 · 10 ⁶	—/20 · 10 ⁶	—/20 · 10 ⁶
Elektrische Lebensdauer AC1	Schaltspiele	200 · 10 ³	50 · 10 ³	200 · 10 ³
Ansprech-/Rückfallzeit	ms	12/4	12/4	12/4
Spannungsfestigkeit Spule/Kontakte (1,2/50 µs)	kV	6 (8 mm)	6 (8 mm)	6 (8 mm)
Spannungsfestigkeit offene Kontakte	V AC	1.000	1.000	1.000
Umgebungstemperatur	°C	−40...+70	−40...+70	−40...+70
Relaischutzart		RT I	RT I	RT I

Zulassungen (Details auf Anfrage)



Bestellbezeichnung

Beispiel: Serie 40 als Steckrelais oder für Leiterplatten, 2 Wechsler, Spulenspannung 230 V AC.

4 0 . 5 2 . 8 . 2 3 0 . 0 0 0 0

- Serie** —————
- Typ** —————
- 1 = Raster 3,5 mm, liegend, für Leiterplatte
 3 = Raster 3,5 mm
 4 = Raster 3,5 mm, nur für Leiterplatte
 5 = Raster 5 mm
 6 = Raster 5 mm
- Anzahl der Kontakte** —————
- 1 = 1 Kontakt bei:
 40.11, 10 A/16 A
 40.31, 10 A
 40.41, 10 A/16 A
 40.51, 10 A
 40.61, 16 A
 2 = 2 Kontakte bei:
 40.52, 8 A
- Spulenerregung** —————
- 6 = AC/DC bistabil
 7 = DC sensitiv
 8 = AC (50/60 Hz)
 9 = DC
- Spulennennspannungen** —————
 Siehe Spulentabelle
- A: Kontaktmaterial**
 0 = Standard AgNi
 bei 40.31/51/52, AgCdO for 40.61
 2 = AgCdO (standard bei 40.11/41)
 4 = AgSnO₂
 5 = AgNi + Au (5 µm)
- B: Kontaktart**
 0 = Wechsler
 3 = Schliesser
- D: Ausführung**
 0 = Standard
 1 = Waschdicht (RT III)
 3 = Hochtemperatur (+125°C) und Waschdicht
- C: Option**
 0 = Keine
 16 = Max. Dauerstrom 16 A (bei 40.11)

Die Ausführung kann nur innerhalb einer Zeile gewählt werden.
 Bevorzugte Ausführungen sind **"fett"** gedruckt.

Typ	Spule	A	B	C	D
40.11	DC sensitiv	2 - 4	0	0	0
40.11	DC sensitiv	2 - 4	0	16	/
40.41	DC sensitiv	0 - 2	0 - 3	0	0
40.31/51	AC-DC sensitiv	0 - 2 - 5	0 - 3	0	0 - 1
40.31/51	DC	0 - 2 - 5	0 - 3	0	0 - 1 - 3
40.52	AC-DC sensitiv	0 - 2 - 5	0 - 3	0	0 - 1
40.52	DC	0 - 2 - 5	0 - 3	0	0 - 1 - 3
40.61	AC-DC sensitiv	0 - 4	0 - 3	0	0 - 1
40.61	DC	0 - 4	0 - 3	0	0 - 1 - 3
40.31/51/52/61	bistabil	0	0	0	0

Allgemeine Angaben

Isolationseigenschaften nach EN 61810-1:2004, VDE 0435 T 210	1 Kontakte		2 Kontakte
Bemessungsisolationsspannung	V	250	400
Bemessungs - Stossspannung	kV	4	4
Verschmutzungsgrad		3	2
Überspannungskategorie		III	III
Spannungsfestigkeit Spule/Kontakte (1,2/50 µs)	kV	6 (8 mm)	
Spannungsfestigkeit offene Kontakte	V AC	1.000	
Spannungsfestigkeit zwischen benachbarten Kontakten	V AC	2.000	
EMV - Störfestigkeit des Ansteuerungskreises (Spule)			
Burst (5...50)ns, 5 kHz, an A1 - A2		EN 61000-4-4	Klasse 4 (4 kV)
Surge (1,2/50 µs) an A1 - A2 (differential mode)		EN 61000-4-5	Klasse 3 (2 kV)
Weitere Daten			
Prellzeit beim Schliessen des Schliessers/Öffners	ms	2/5	
Vibrationsfestigkeit (5...55)Hz, max. ± 1 mm: Schliesser/Öffner	g/g	10/4 (1 Wechsler)	15/3 (2 Wechsler)
Schockfestigkeit	g	13	
Wärmeabgabe an die Umgebung ohne Kontaktstrom	W	0,6	
bei Dauerstrom	W	1,2 (40.11/31/41/51)	2 (40.61/52/40.11-2016)
Empfohlener Abstand zwischen Relais auf Leiterplatte	mm	≥ 5	

Kontaktdaten

F 40 - Elektrische Lebensdauer bei AC
Typ 40.31/51/61

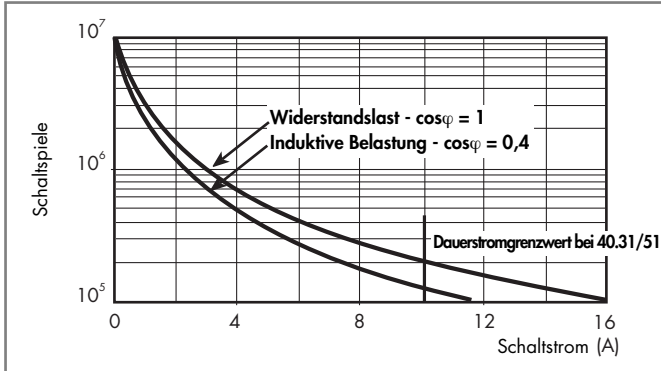

F 40 - Elektrische Lebensdauer bei AC
Typ 40.52

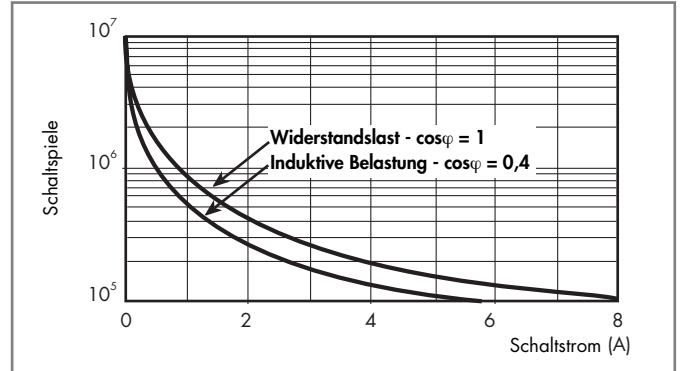

F 40 - Elektrische Lebensdauer bei AC
Typ 40.11/41

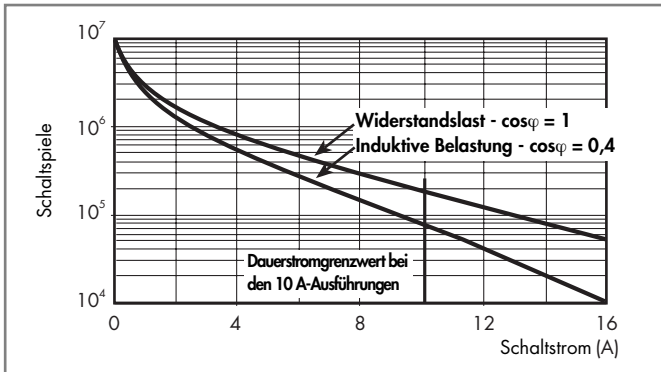

H 40 - Gleichstromschaltvermögen bei DC1 - Belastung

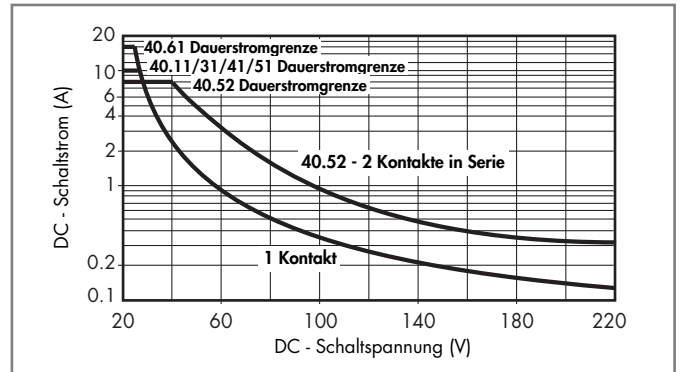

- Bei ohmscher Last (DC1) und einem Schnittpunkt von Strom und Spannung unterhalb der Kurve kann von einer elektrischen Lebensdauer von ≥ 100.000 Schaltspielen ausgegangen werden.
- Bei einer induktiven Last (DC13) ist eine Freilaufdiode parallel zur Last zu schalten. Anmerkung: Die Rückfallzeit der Last verlängert sich.

Spulendaten

DC Ausführung - standard 0,65 W (Typ 40.31/51/52/61)

Nennspannung U_N	Spulen-code	Arbeitsbereich		Widerstand R	Bemessungsstrom I
		U_{min}	U_{max}		
V		V	V	Ω	mA
5	9.005	3,65	7,5	38	130
6	9.006	4,4	9	55	109
7	9.007	5,1	10,5	75	94
9	9.009	6,6	13,5	125	72
12	9.012	8,8	18	220	55
14	9.014	10,2	21	300	47
18	9.018	13,1	27	500	36
21	9.021	15,3	31,5	700	30
24	9.024	17,5	36	900	27
28	9.028	20,5	42	1.200	23
36	9.036	26,3	54	2.000	18
48	9.048	35	72	3.500	14
60	9.060	43,8	90	5.500	11
90	9.090	65,7	135	12.500	7,2
110	9.110	80,3	165	18.000	6,2
125	9.125	91,2	187,5	23.500	5,3

DC Ausführung - sensitiv 0,5 W (Typ 40.31/51/52/61)

Nennspannung U_N	Spulen-code	Arbeitsbereich		Widerstand R	Bemessungsstrom I
		U_{min}^*	U_{max}^{**}		
V		V	V	Ω	mA
5	7.005	3,7	8,8	50	100
6	7.006	4,4	10,5	75	80
7	7.007	5,1	12,2	100	70
9	7.009	6,6	15,8	160	56
12	7.012	8,8	21	300	40
14	7.014	10,2	24,5	400	35
18	7.018	13,2	31,5	650	27,7
21	7.021	15,4	36,9	900	23,4
24	7.024	17,5	42	1.200	20
28	7.028	20,5	49	1.600	17,5
36	7.036	26,3	63	2.600	13,8
48	7.048	35	84	4.800	10
60	7.060	43,8	105	7.200	8,4
90	7.090	65,7	157	16.200	5,6
110	7.110	80,3	192	23.500	4,7
125	7.125	91,2	218,7	32.000	3,9

* $U_{min} = 0,8 U_N$ bei 40.61

** $U_{max} = 1,5 U_N$ bei 40.61

DC Ausführung - sensitiv 0,5 W (Typ 40.11/41)

Nennspannung U_N	Spulen-code	Arbeitsbereich		Widerstand R	Bemessungsstrom I
		U_{min}	U_{max}^*		
V		V	V	Ω	mA
6	7.006	4,4	10,5	75	80
12	7.012	8,8	21	300	40
24	7.024	17,5	42	1.200	20
48	7.048	35	84	4.600	10,4
60	7.060	43,8	105	7.200	8,3

* $U_{max} = 1,5 U_N$ bei 40.11-2016

AC Ausführung (Typ 40.31/51/52/61)

Nennspannung U_N	Spulen-code	Arbeitsbereich		Widerstand R	Bemessungsstrom I (50 Hz)
		U_{min}	U_{max}		
V		V	V	Ω	mA
6	8.006	4,8	6,6	21	168
12	8.012	9,6	13,2	80	90
24	8.024	19,2	26,4	320	45
48	8.048	38,4	52,8	1.350	21
60	8.060	48	66	2.100	16,8
110	8.110	88	121	6.900	9,4
120	8.120	96	132	9.000	8,4
230	8.230	184	253	28.000	5
240	8.240	192	264	31.500	4,1

AC/DC Ausführung - bistabil (Typ 40.31/51/52/61)

Nennspannung U_N	Spulen-code	Arbeitsbereich		Widerstand R	Bemessungsstrom I	Entregungswiderstand** R_{DC}
		U_{min}	U_{max}			
V		V	V	Ω	mA	Ω
5	6.005	4	5,5	23	215	37
6	6.006	4,8	6,6	33	165	62
12	6.012	9,6	13,2	130	83	220
24	6.024	19,2	26,4	520	40	910
48	6.048	38,4	52,8	2.100	21	3.600
110	6.110	88	121	11.000	10	16.500

** $R_{DC} =$ Entregungswiderstand bei DC, $R_{AC} = 1,3 \times R_{DC}$, 1W

Funktionsbeschreibung und Schaltbild siehe nächste Seite.

Spulendaten

R 40 - DC Spulen-Betriebsspannungsbereich

Standardspule, 650 mW, Typ 40.31/51/52/61

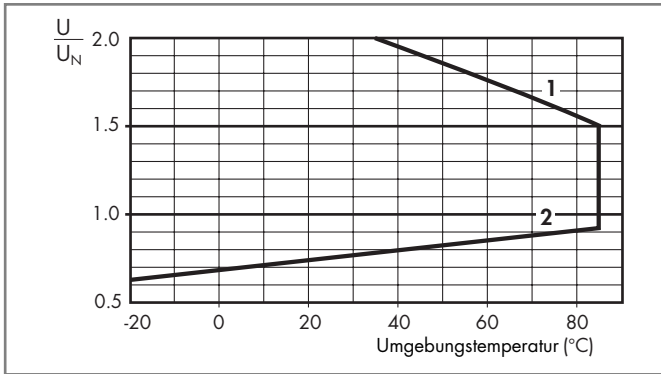

R 40 - DC Spulen-Betriebsspannungsbereich

Sensitive Spule, 500 mW, Typ 40.31/51/52/61

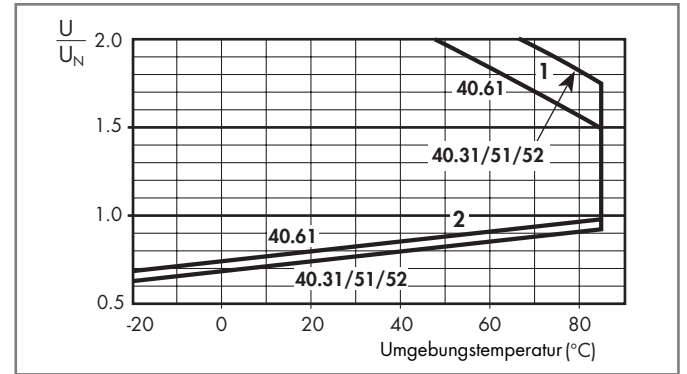

R 40 - DC Spulen-Betriebsspannungsbereich

Sensitive Spule, Typ 40.11/41

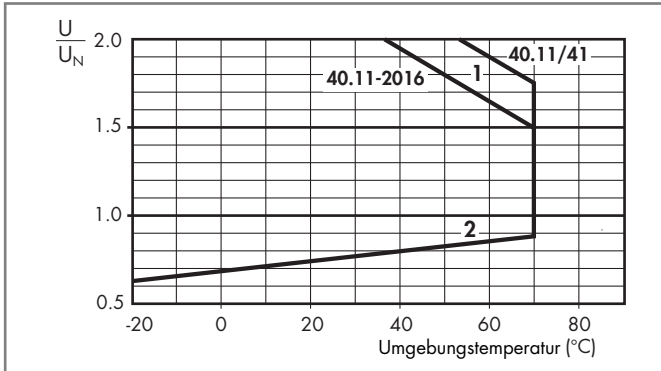

R 40 - AC Spulen-Betriebsspannungsbereich

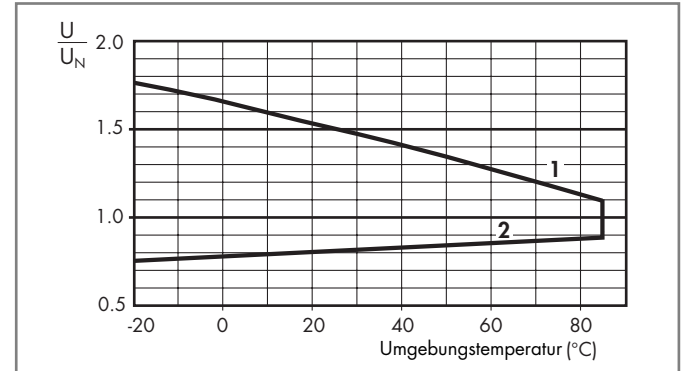

- 1 - Max. zulässige Spulenspannung
- 2 - Ansprechspannung bei Spulentemperatur gleich Umgebungstemperatur

- 1 - Max. zulässige Spulenspannung
- 2 - Ansprechspannung bei Spulentemperatur gleich Umgebungstemperatur

Anschlussbilder Serie 40-bistabil (das Relais ist ohne Kontakte dargestellt)

AC

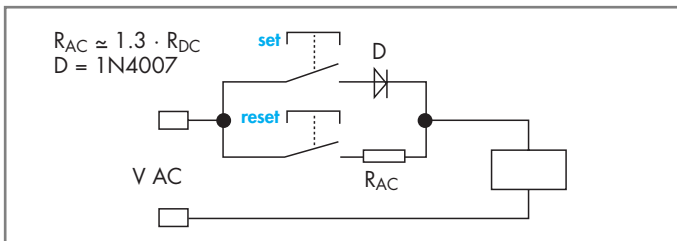

DC

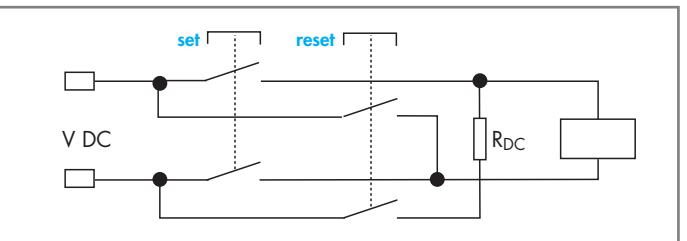

Der Wert für den Entregungswiderstand R_{DC} ist den Spulendaten, AC/DC Ausführung bistabil, zu entnehmen.

Bei Betätigung des EIN-Schalters erfolgt über die Diode eine Magnetisierung des Relais. Das Relais geht in die Arbeitsstellung und verbleibt in dieser Stellung auch nach Abschalten der Erregung. Bei Betätigung des AUS-Schalters wird über den Vorwiderstand das Relais entregt. Das Relais fällt in die Ausgangslage zurück.

Bei Betätigung des EIN-Schalters erfolgt eine Magnetisierung des Relais. Das Relais geht in die Arbeitsstellung und verbleibt in dieser Stellung auch nach Abschalten der Erregung. Bei Betätigung des AUS-Schalters wird über den Vorwiderstand das Relais mit umgekehrter Stromrichtung entregt. Das Relais fällt in die Ausgangslage zurück.

Die Mindestimpulslänge für das Umschalten in die Arbeitsstellung bzw. in die Ausgangslage ist 20 ms.
 Das Relais kann mit 100% Einschaltdauer betrieben werden.



95.05

Siehe Seite 9

Modul	Fassung	Relais	Beschreibung	Befestigung	Zubehör
99.02	95.03	40.31	Fassung mit Schraubklemme (Käfigklemme)	Aufrastbar auf 35 mm-Schiene (EN 50022) oder Schraubbefestigung	- Anzeige- und EMV-Entstörmodule - Zeitmodule - Kammbrücke - Variclip, Halte- und Demontagebügel (Kunststoff)
		40.51			
		40.52			
		40.61			



95.85.3

Siehe Seite 10

Modul	Fassung	Relais	Beschreibung	Befestigung	Zubehör
99.80	95.83.3	40.31	Fassung mit Schraubklemme (Käfigklemme)	Aufrastbar auf 35 mm-Schiene (EN 50022) oder Schraubbefestigung	- Anzeige- und EMV-Entstörmodule - Kammbrücke - Variclip, Halte- und Demontagebügel (Kunststoff)
		40.51			
		40.52			
		40.61			



95.95.3

Siehe Seite 11

Modul	Fassung	Relais	Beschreibung	Befestigung	Zubehör
99.80	95.93.3	40.31	Fassung mit Schraubklemme (Käfigklemme)	Aufrastbar auf 35 mm-Schiene (EN 50022) oder Schraubbefestigung	- Anzeige- und EMV-Entstörmodule - Kammbrücke - Variclip, Halte- und Demontagebügel (Kunststoff)
		40.51			
		40.52			
		40.61			

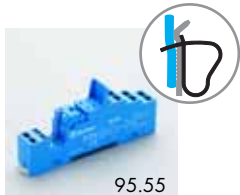

95.55

Siehe Seite 12

Modul	Fassung	Relais	Beschreibung	Befestigung	Zubehör
99.02	95.55	40.51	Fassung mit Zugfederklemme - Für das zeitsparende Anschliessen	Aufrastbar auf 35 mm-Schiene (EN 50022) oder Schraubbefestigung	- Anzeige- und EMV-Entstörmodule - Zeitmodule - Variclip, Halte- und Demontagebügel (Kunststoff)
		40.52			
		40.61			
		40.61			

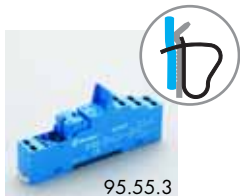

95.55.3

Siehe Seite 13

Modul	Fassung	Relais	Beschreibung	Befestigung	Zubehör
99.80	95.55.3	40.51	Fassung mit Zugfederklemme - Für das zeitsparende Anschliessen	Aufrastbar auf 35 mm-Schiene (EN 50022) oder Schraubbefestigung	- Anzeige- und EMV-Entstörmodule - Variclip, Halte- und Demontagebügel (Kunststoff)
		40.52			
		40.61			
		40.61			



95.13.2

Siehe Seite 14

Modul	Fassung	Relais	Beschreibung	Befestigung	Zubehör
—	95.13.2	40.31	Printfassung	Löten auf Leiterplatten	- Haltebügel (Metall) - Haltebügel (Kunststoff)
—		40.41			
—	95.15.2	40.51			
		40.52			
		40.61			



95.05

Zulassungen
(Details auf Anfrage):



Zulassung für die
Kombinations aus
Fassung und Relais
bei einigen
Ausführungen



095.01



060.72



095.18



86.30



99.02



99.02

Zulassungen
(Details auf Anfrage):



Schraubfassung mit integrierter Schnappbefestigung für Zeitmodule 86.30 und Anzeige- und EMV-Entstörmodule 99.02 "Sichere Trennung nach VDE 0106" zwischen Spule und Kontakten	95.03 Blau	95.03.0 Schwarz	95.05 Blau	95.05.0 Schwarz
Relais Typ	40.31		40.51/ 52/ 61	
Zubehör				
Haltebügel (Metall)	095.71			
"Variclip" Halte- und Demontagebügel (Kunststoff)	095.01	095.01.0	095.01	095.01.0
Kammbrücke zum Verbinden der A1 oder A2 Klemmen von bis zu 8 Fassungen des Typs 95.03, 95.05, Dauerstrom 10 A	095.18	095.18.0	095.18	095.18.0
Bezeichnungsschild für Schraubfassung, weiss, (9x15) mm (im Beipack zu jeder Fassung ist 1 Stück enthalten)	095.00.4			
Anzeige- und EMV-Entstörmodule	99.02			
Zeitmodul	86.30, Ersatz für 86.10 und 86.20			
Bezeichnungsschild-Matte für "Variclip" weiss, 72 Schilder, (6x12) mm, zum Bedrucken mit Plotter	060.72			
Allgemeine Angaben				
Kontaktbelastung	10 A - 250 V*			
Spannungsfestigkeit	6 kV (1,2/50 µs) zwischen Spule und Kontakten			
Schutzart	IP 20			
Umgebungstemperatur	°C -40...+70			
Drehmoment	Nm 0,5			
Abisolierungslänge	mm 8			
Max. Anschlussquerschnitt	eindrätig		mehrdrätig	
für Fassungen 95.03 und 95.05	mm ² 1x6 / 2x2,5		1x4 / 2x2,5	
	AWG 1x10 / 2x14		1x12 / 2x14	

* Bei einem Dauerstrom >10 A, sind die Anschlüsse 11-21, 14-24, 12-22 zu brücken.

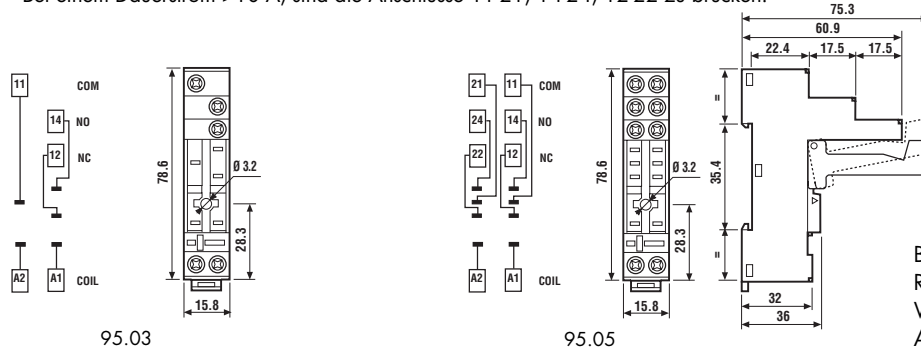

Bei Fassungen mit dem Relais 40.51 liegt der Wechsler auf den Anschlüssen 21-12-14

Kammbrücke , für A1 oder A2 von 8 Fassungen 95.03 oder 95.05	095.18 (Blau)	095.18.0 (Schwarz)
Bemessungswerte	10 A - 250 V	

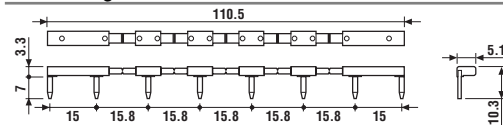

Zeitmodule Typ 86.30 (Ersatz für Typ 86.10 und 86.20)		
Ansprechverzögerung, Einschaltwischer (0,05s...100h)	(12...24)V AC/DC	86.30.0.024.0000

Zulassungen (Details auf Anfrage):

Anzeige- und EMV-Entstörmodule Serie 99.02 für Fassungen 95.03 und 95.05		Blau (auslaufend) oder grau (neu)
Freilaufdiode (+ an Klemme A1)	(6...220)V DC	99.02.3.000.00
LED ohne EMV-Schutz *	(6...24)V DC/AC	99.02.0.024.59
LED ohne EMV-Schutz *	(28...60)V DC/AC	99.02.0.060.59
LED ohne EMV-Schutz *	(110...240)V DC/AC	99.02.0.230.59
LED + Freilaufdiode + Verpolschutzdiode (+ an Klemme A1) *	(6...24)V DC	99.02.9.024.99
LED + Freilaufdiode + Verpolschutzdiode (+ an Klemme A1) *	(28...60)V DC	99.02.9.060.99
LED + Freilaufdiode + Verpolschutzdiode (+ an Klemme A1) *	(110...220)V DC	99.02.9.220.99
LED Anzeige + Varistor *	(6...24)V DC/AC	99.02.0.024.98
LED Anzeige + Varistor *	(28...60)V DC/AC	99.02.0.060.98
LED Anzeige + Varistor *	(110...240)V DC/AC	99.02.0.230.98
RC-Modul	(6...24)V DC/AC	99.02.0.024.09
RC-Modul	(28...60)V DC/AC	99.02.0.060.09
RC-Modul	(110...240)V DC/AC	99.02.0.230.09
Ableitwiderstand (62 kΩ/1W)	(110...240)V AC	99.02.8.230.07

* Bei DC-Anwendung ist der + (plus) auf die Klemme A1 zu legen. Nicht-Standardmodule mit + an A2 auf Anfrage.



95.85.3
Zulassungen
(Details auf Anfrage):



095.91.3



060.72

Schraubfassung mit integrierter Schnappbefestigung für Anzeige- und EMV-Entstörmodule 99.80 Relais Typ	95.83.3	95.83.30	95.85.3	95.85.30
	Blau	Schwarz	Blau	Schwarz
	40.31		40.51, 40.52, 40.61	
Zubehör				
Haltebügel (Metall)	095.71			
“Variclip” Halte- und Demontagebügel (Kunststoff)	095.91.3	095.91.30	095.91.3	095.91.30
Kammbrücke zum Verbinden der A1 oder A2 Klemmen von bis zu 8 Fassungen des Typs 95.83.3/30, 95.85.3/30, Dauerstrom 10 A	095.08	095.08.0	095.08	095.08.0
Bezeichnungsschild für Fassung (Kunststoff, weiss), (7x15) mm (im Beipack zu jeder fassung ist 1 Stück enthalten)	095.80.3			
Anzeige- und EMV-Entstörmodule	99.80			
Bezeichnungsschild-Matte für “Variclip” weiss, 72 Schilder, (6x12) mm, zum Bedrucken mit Plotter	060.72			
Allgemeine Angaben				
Kontaktbelastung	10 A - 250 V*			
Spannungsfestigkeit	≥ 6 kV (1,2/50 µs) zwischen Spule und Kontakten			
Schutzart	IP 20			
Umgebungstemperatur	°C	-40...+70		
⊕ Drehmoment	Nm	0,5		
Abisolierungslänge	mm	7		
Max. Anschlussquerschnitt für Fassungen 95.83.3 und 95.85.3		eindrätig	mehrdrätig	
	mm ²	1x6 / 2x2,5	1x4 / 2x2,5	
	AWG	1x10 / 2x14	1x12 / 2x14	

* Bei einem Dauerstrom >10 A, sind die Anschlüsse 11-21, 14-24, 12-22 zu brücken.

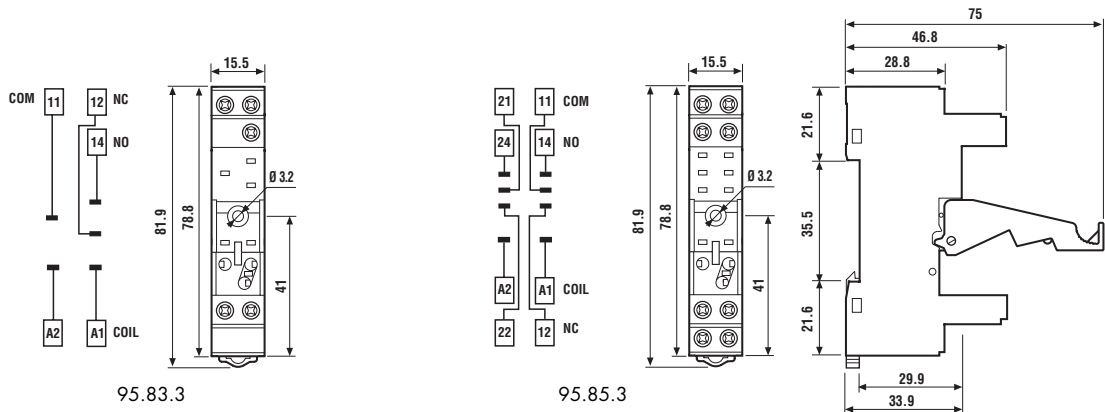

095.08

Kammbrücke, für A1 oder A2 von 8 Fassungen 95.83.3 oder 95.85.5	095.08 (Blau)	095.08.0 (Schwarz)
Bemessungswerte	10 A - 250 V	

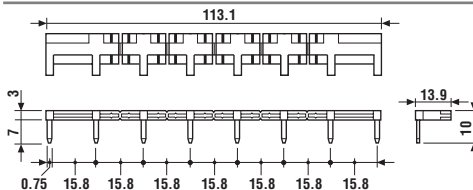

99.80
Zulassungen
(Details auf Anfrage):



Anzeige- und EMV-Entstörmodule Serie 99.80 für Fassungen 95.83.3 und 95.85.3		Blau	
		LED Farbe grün	LED Farbe rot
Freilaufdiode (+ an Klemme A1)	(6...220)V DC	99.80.3.000.00	
LED ohne EMV-Schutz *	(6...24)V DC/AC	99.80.0.024.59	
LED ohne EMV-Schutz *	(28...60)V DC/AC	99.80.0.060.59	
LED ohne EMV-Schutz *	(110...240)V DC/AC	99.80.0.230.59	
LED + Freilaufdiode (+ an Klemme A1) *	(6...24)V DC	99.80.9.024.99	99.80.9.024.90
LED + Freilaufdiode (+ an Klemme A1) *	(28...60)V DC	99.80.9.060.99	99.80.9.060.90
LED + Freilaufdiode (+ an Klemme A1) *	(110...220)V DC	99.80.9.220.99	99.80.9.220.90
LED Anzeige + Varistor *	(6...24)V DC/AC	99.80.0.024.98	99.80.0.024.08
LED Anzeige + Varistor *	(28...60)V DC/AC	99.80.0.060.98	99.80.0.060.08
LED Anzeige + Varistor *	(110...240)V DC/AC	99.80.0.230.98	99.80.0.230.08
RC-Modul	(6...24)V DC/AC	99.80.0.024.09	
RC-Modul	(28...60)V DC/AC	99.80.0.060.09	
RC-Modul	(110...240)V DC/AC	99.80.0.230.09	
Ableitwiderstand (62 kΩ/1W)	(110...240)V AC	99.80.8.230.07	

* Bei DC-Anwendung ist der + (plus) auf die Klemme A1 zu legen. Nicht-Standardmodule mit + an A2 auf Anfrage.

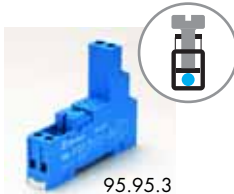

95.95.3

Zulassungen
(Details auf Anfrage):



095.91.3



060.72

Schraubfassung mit integrierter Schnappbefestigung für Anzeige- und EMV-Entstörmodule 99.80, "Sichere Trennung nach VDE 0106" zwischen Spule und Kontakten Relais Typ	95.93.3 Blau	95.93.30 Schwarz	95.95.3 Blau	95.95.30 Schwarz
	40.31		40.51, 40.52, 40.61	
Zubehör				
Haltebügel (Metall)	095.71			
"Variclip" Halte- und Demontagebügel (Kunststoff)	095.91.3	095.91.30	095.91.3	095.91.30
Kammbrücke zum Verbinden der A1 oder A2 Klemmen von bis zu 8 Fassungen des Typs 95.93.3/30, 95.95.3/30, Dauerstrom 10 A	095.08	095.08.0	095.08	095.08.0
Bezeichnungsschild für Fassung (Kunststoff, weiss), (7x15) mm (im Beipack zu jeder fassung ist 1 Stück enthalten)	095.80.3			
Anzeige- und EMV-Entstörmodule	99.80			
Bezeichnungsschild-Matte für "Variclip" weiss, 72 Schilder, (6x12) mm, zum Bedrucken mit Plotter	060.72			
Allgemeine Angaben				
Kontaktbelastung	10 A - 250 V*			
Spannungsfestigkeit	≥ 6 kV (1,2/50 µs) zwischen Spule und Kontakten			
Schutzart	IP 20			
Umgebungstemperatur	°C -40...+70			
⊕ Drehmoment	Nm 0,5			
Abisolierungslänge	mm 8			
Max. Anschlussquerschnitt für Fassungen 95.93.3 und 95.95.3	eindrätig		mehrdrätig	
	mm² 1x6 / 2x2,5		1x4 / 2x2,5	
	AWG 1x10 / 2x14		1x12 / 2x14	

* Bei einem Dauerstrom >10 A, sind die Anschlüsse 11-21, 14-24, 12-22 zu brücken.

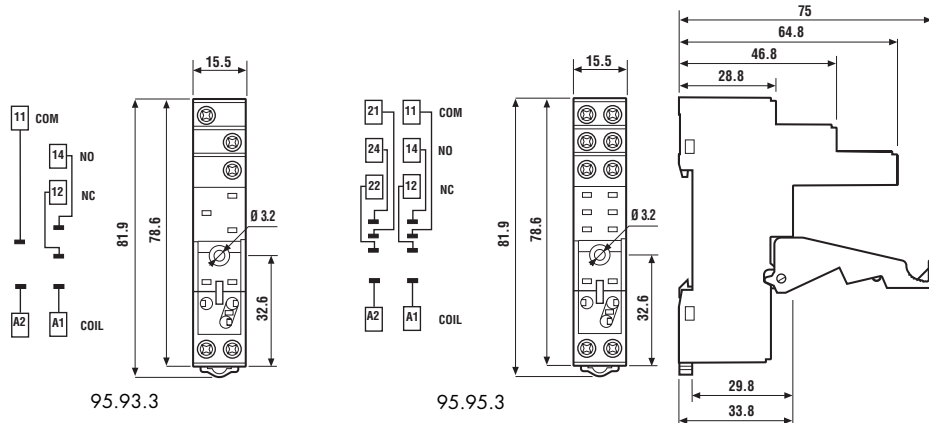

095.18

Kammbrücke, für A1 oder A2 von 8 Fassungen 95.93.3 oder 95.95.5	095.18 (Blau)	095.18.0 (Schwarz)
Bemessungswerte	10 A - 250 V	

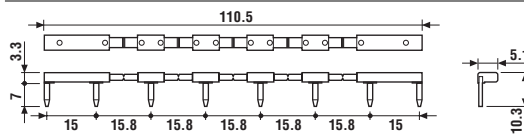

99.80

Zulassungen
(Details auf Anfrage):



Anzeige- und EMV-Entstörmodule Serie 99.80 für Fassungen 95.93.3 und 95.95.3				
			Blau	
			LED Farbe grün	LED Farbe rot
Freilaufdiode (+ an Klemme A1)	(6...220)V DC		99.80.3.000.00	
LED ohne EMV-Schutz *	(6...24)V DC/AC		99.80.0.024.59	
LED ohne EMV-Schutz *	(28...60)V DC/AC		99.80.0.060.59	
LED ohne EMV-Schutz *	(110...240)V DC/AC		99.80.0.230.59	
LED + Freilaufdiode (+ an Klemme A1) *	(6...24)V DC		99.80.9.024.99	99.80.9.024.90
LED + Freilaufdiode (+ an Klemme A1) *	(28...60)V DC		99.80.9.060.99	99.80.9.060.90
LED + Freilaufdiode (+ an Klemme A1) *	(110...220)V DC		99.80.9.220.99	99.80.9.220.90
LED Anzeige + Varistor *	(6...24)V DC/AC		99.80.0.024.98	99.80.0.024.08
LED Anzeige + Varistor *	(28...60)V DC/AC		99.80.0.060.98	99.80.0.060.08
LED Anzeige + Varistor *	(110...240)V DC/AC		99.80.0.230.98	99.80.0.230.08
RC-Modul	(6...24)V DC/AC		99.80.0.024.09	
RC-Modul	(28...60)V DC/AC		99.80.0.060.09	
RC-Modul	(110...240)V DC/AC		99.80.0.230.09	
Ableitwiderstand (62 kΩ/1W)	(110...240)V AC		99.80.8.230.07	

* Bei DC-Anwendung ist der + (plus) auf die Klemme A1 zu legen. Nicht-Standardmodule mit + an A2 auf Anfrage.

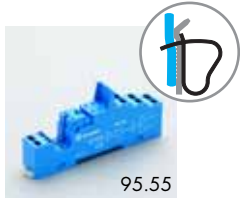

95.55

Zulassungen
(Details auf Anfrage):



095.91.3



060.72

Fassung mit Zugfederklemmen für zeitsparende Verdrahtung, Schnappbefestigung für DIN-Schiene (EN 50022) für Anzeige- und Entstörmodule 99.02. "Sichere Trennung" nach VDE 0106, EN 50178, EN 60204 zwischen Spule und Kontakten		95.55 Blau	95.55.0 Schwarz
Relays Typ	40.51, 40.52, 40.61		
Zubehör			
Haltebügel (Metall)	095.71		
"Variclip" Halte- und Demontagebügel (Kunststoff)	095.91.3		
Anzeige- und EMV-Entstörmodule	99.02		
Zeitmodul	86.30, Ersatz für 86.10 und 86.20		
Bezeichnungsschild-Matte für "Variclip" weiss, 72 Schilder, (6x12) mm, zum Bedrucken mit Plotter	060.72		
Allgemeine Angaben			
Kontaktbelastung	10 A - 250 V *		
Spannungsfestigkeit	6 kV (1,2/50 µs) zwischen Spule und Kontakten		
Schutzart	IP 20		
Umgebungstemperatur	°C	-25...+70	
Abisolierungslänge	mm	8	
Anschlussquerschnitt für Fassung 95.55		eindrätig	mehrdrätig
	mm ²	2x(0,2...1,5)	2x(0,2...1,5)
	AWG	2x(24...18)	2x(24...18)

* Bei einem Dauerstrom >10 A, sind die Anschlüsse 11-21, 14-24, 12-22 zu brücken.

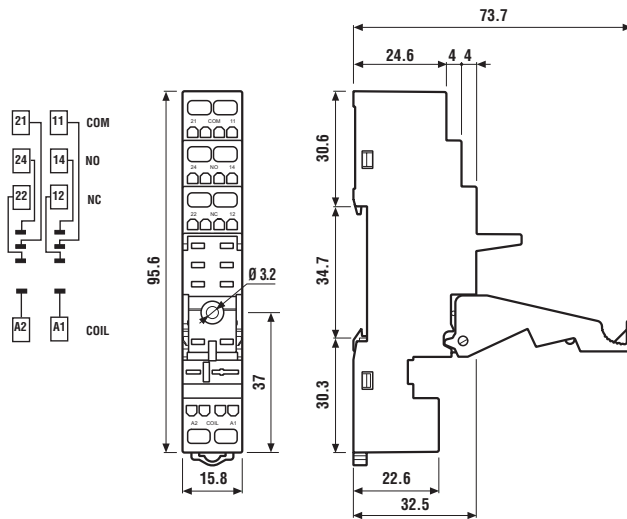

86.30

Zeitmodule Typ 86.30 (Ersatz für Typ 86.10 und 86.20)		
Ansprechverzögerung, Einschaltwischer (0,05s...100h)	(12...24)V AC/DC	86.30.0.024.0000
Zulassungen (Details auf Anfrage):		



99.02



99.02

Zulassungen
(Details auf Anfrage):



Anzeige- und EMV-Entstörmodule Serie 99.02 für Fassung 95.55		Blau (auslaufend) oder grau (neu)
Freilaufdiode (+ an Klemme A1)	(6...220)V DC	99.02.3.000.00
LED ohne EMV-Schutz *	(6...24)V DC/AC	99.02.0.024.59
LED ohne EMV-Schutz *	(28...60)V DC/AC	99.02.0.060.59
LED ohne EMV-Schutz *	(110...240)V DC/AC	99.02.0.230.59
LED + Freilaufdiode + Verpolschutzdiode (+ an Klemme A1) *	(6...24)V DC	99.02.9.024.99
LED + Freilaufdiode + Verpolschutzdiode (+ an Klemme A1) *	(28...60)V DC	99.02.9.060.99
LED + Freilaufdiode + Verpolschutzdiode (+ an Klemme A1) *	(110...220)V DC	99.02.9.220.99
LED Anzeige + Varistor *	(6...24)V DC/AC	99.02.0.024.98
LED Anzeige + Varistor *	(28...60)V DC/AC	99.02.0.060.98
LED Anzeige + Varistor *	(110...240)V DC/AC	99.02.0.230.98
RC-Modul	(6...24)V DC/AC	99.02.0.024.09
RC-Modul	(28...60)V DC/AC	99.02.0.060.09
RC-Modul	(110...240)V DC/AC	99.02.0.230.09
Ableitwiderstand (62 kΩ/1W)	(110...240)V AC	99.02.8.230.07

* Bei DC-Anwendung ist der + (plus) auf die Klemme A1 zu legen. Nicht-Standardmodule mit + an A2 auf Anfrage.



95.55.3

Zulassungen
(Details auf Anfrage):



095.91.3



060.72

Fassung mit Zugfederklemmen für zeitsparende, Verdrahtung		95.55.3	95.55.30
Schnappbefestigung für DIN-Schiene (EN 50022) für Anzeige- und Entstörmodule 99.80. "Sichere Trennung" nach VDE 0106, EN 50178, EN 60204 zwischen Spule und Kontakten		Blau	Schwarz
Relays Typ		40.51, 40.52, 40.61	
Zubehör			
Haltebügel (Metall)		095.71	
"Variclip" Halte- und Demontagebügel (Kunststoff)		095.91.3	
Anzeige- und EMV-Entstörmodule		99.80	
Bezeichnungsschild-Matte für "Variclip" weiss, 72 Schilder, (6x12) mm, zum Bedrucken mit Plotter		060.72	
Allgemeine Angaben			
Kontaktbelastung		10 A - 250 V *	
Spannungsfestigkeit		6 kV (1,2/50 µs) zwischen Spule und Kontakten	
Schutzart		IP 20	
Umgebungstemperatur	°C	-25...+70	
Abisolierungslänge	mm	8	
Anschlussquerschnitt für Fassung 95.55.3		eindrätig	mehrdrätig
	mm ²	2x(0,2...1,5)	2x(0,2...1,5)
	AWG	2x(24...18)	2x(24...18)

* Bei einem Dauerstrom >10 A, sind die Anschlüsse 11-21, 14-24, 12-22 zu brücken.

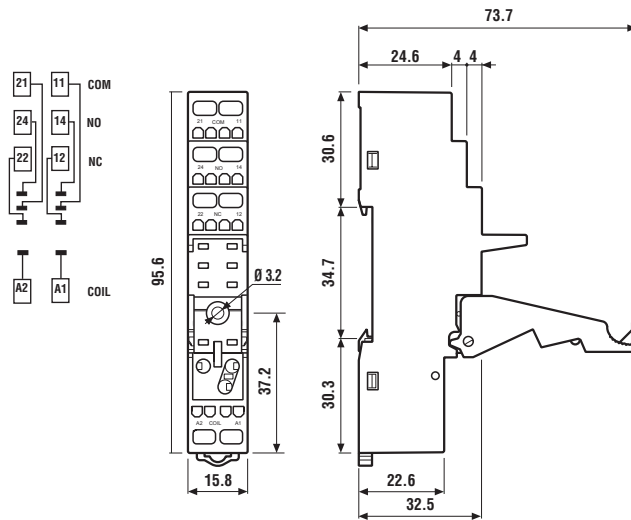

99.80

Zulassungen
(Details auf Anfrage):



Anzeige- und EMV-Entstörmodule Serie 99.80 für Fassung 95.55.3		Blau	
		LED Farbe grün	LED Farbe rot
Freilaufdiode (+ an Klemme A1)	(6...220)V DC	99.80.3.000.00	
LED ohne EMV-Schutz *	(6...24)V DC/AC	99.80.0.024.59	
LED ohne EMV-Schutz *	(28...60)V DC/AC	99.80.0.060.59	
LED ohne EMV-Schutz *	(110...240)V DC/AC	99.80.0.230.59	
LED + Freilaufdiode (+ an Klemme A1) *	(6...24)V DC	99.80.9.024.99	99.80.9.024.90
LED + Freilaufdiode (+ an Klemme A1) *	(28...60)V DC	99.80.9.060.99	99.80.9.060.90
LED + Freilaufdiode (+ an Klemme A1) *	(110...220)V DC	99.80.9.220.99	99.80.9.220.90
LED Anzeige + Varistor *	(6...24)V DC/AC	99.80.0.024.98	99.80.0.024.08
LED Anzeige + Varistor *	(28...60)V DC/AC	99.80.0.060.98	99.80.0.060.08
LED Anzeige + Varistor *	(110...240)V DC/AC	99.80.0.230.98	99.80.0.230.08
RC-Modul	(6...24)V DC/AC	99.80.0.024.09	
RC-Modul	(28...60)V DC/AC	99.80.0.060.09	
RC-Modul	(110...240)V DC/AC	99.80.0.230.09	
Ableitwiderstand (62 kΩ/1W)	(110...240)V AC	99.80.8.230.07	

* Bei DC-Anwendung ist der + (plus) auf die Klemme A1 zu legen. Nicht-Standardmodule mit + an A2 auf Anfrage.



95.13.2



95.15.2

Zulassungen
(Details auf Anfrage):



Printfassung	95.13.2 Blau	95.13.20 Schwarz	95.15.2 Blau	95.15.20 Schwarz
Relais Typ	40.31, 40.41		40.51, 40.52, 40.61	
Zubehör				
Haltebügel (Metall)	095.51			
Haltebügel (Kunststoff)	095.52			
Allgemeine Angaben				
Kontaktbelastung	10 A - 250 V*			
Spannungsfestigkeit	≥ 6 kV (1,2/50 μs) zwischen Spule und Kontakten			
Schutzart	IP 20			
Umgebungstemperatur	°C -40...+70			

* Bei einem Dauerstrom >10 A, sind die Anschlüsse 11-21, 14-24, 12-22 zu brücken.

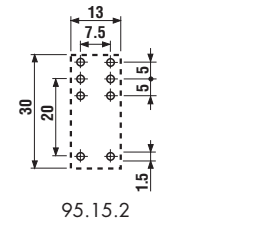
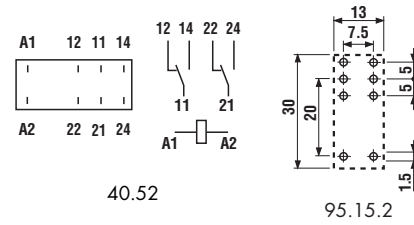
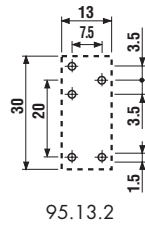
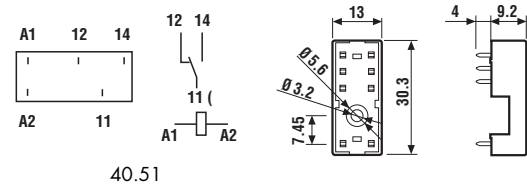
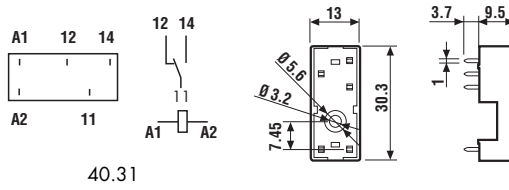

Ansicht auf die Anschlüsse

Ansicht auf die Anschlüsse

