

# SCHELL CELIS E



DE NL FR EN



2 - 19

ES PT CZ PL



20 - 37

IT RO HU RU



38 - 55

DE Montageanleitung

NL Montagevoorschriften

FR Instructions de montage

EN Assembly instructions

ES Instrucciones de montaje

PT Instruções de montagem

CZ Návod na montáž

PL Instrukcja montażu

IT Istruzioni per il montaggio

RO Instrucțiuni de montaj

HU Szerelési útmutató

RU Руководство по монтажу

Parameter, Parameters, Paramètres, Parameters, Parámetros, Parâmetros, Parametry, Parametr, Parametro, Parametri, Paraméterek, Параметры



56 - 57

Made in Germany





## Ausführungen / Uitvoeringen / Version modèles / Versions

	HD-K	HD-M
Batteriebetrieb / Batterijbedrijf / Utilisation sur piles / Battery operated / Funcionamiento con pilas / Funcionamento a bateria / Provoz na el. baterie / Zasilanie bateryjne / Funzionamento a batteria / Funcționare cu baterie / Unitate de alimentare / Elemes üzem / Батарейное питание	01 230 06 99	01 229 06 99
Steckernetzteil / Stekkertransfo / Transfo à fiche / Transformer plug / Fuente de alimentación enchufable / Fonte de alimentação / Kabel se zástrčkou / Zasilaczem wtyczkowym / Alimentatore a spina / Hálózati egység / сетевым блоком питания, объединенным со штепсельной вилкой	01 231 06 99	01 232 06 99
Unterputz-Netzteil / Inbouwtransfo / Transfo à encastrer / Concealed transformer / Fuente de alimentación empotrada / Fonte de alimentação embutida / S podomítkovým síťovým zdrojem / Zasilacz podtynkowy / Alimentatore a spina sotto intonaco / Unitate de alimentare cu montare în perete / Vakolat alá szerelhető hálózati készülék / сетевым блоком питания для монтажа скрытой проводки	01 244 06 99	01 245 06 99

## Installationshinweise / Installatiespecificaties / Spécifications d'installation / Installation instructions

- DE** Die Montage und Installation darf nur durch einen konzessionierten Fachbetrieb, gemäß EN 806-1 (DIN 1988-200, VDI/DVGW 6023) erfolgen.  
Bei der Planung und Einrichtung von Sanitäreanlagen sind die entsprechenden örtlichen, nationalen und internationalen Normen und Vorschriften zu beachten.  
Es gelten die SCHELL "Allgemeinen Installationsbedingungen" unter [www.schell.eu](http://www.schell.eu)
- NL** De montage en installatie mag alleen gebeuren door een geconcessioneerd vakbedrijf, conform EN 806-1 (DIN 1988-200, VDI/DVGW 6023).  
Bij de planning en inrichting van sanitaire installaties moeten de geldende plaatselijke, nationale en internationale normen en voorschriften in acht worden genomen.  
De "Algemene installatievoorwaarden" van SCHELL onder [www.schell.eu](http://www.schell.eu) gelden.
- FR** Le montage et l'installation ne peuvent être effectués que par un spécialiste agréé, conformément à la norme EN 806-1 (DIN 1988-200, VDI/DVGW 6023). Les normes et prescriptions locales, nationales et internationales doivent être respectées lors de la planification et de l'aménagement d'installations sanitaires. Les « conditions générales d'installation » reprises à l'adresse [www.schell.eu](http://www.schell.eu).
- EN** Assembly and installation may only be carried out by a licensed professional company, according to EN 806-1 (DIN 1988-200, VDI/DVGW 6023).  
When planning and setting up sanitary facilities, observe the corresponding local, national and international standards and regulations.  
The SCHELL "General installation conditions" at [www.schell.eu](http://www.schell.eu) apply.

## Funktionen / Functies / Fonctions / Funciones / Functions / Funzioni Funkciók / Funkcje / Funkce

	(DE)	(NL)	(FR)	(EN)
<b>F1</b>	 Reichweite	Reikwijdte	Portée	Range
<b>F2</b>	 Stagnationsspülung	Stagnatie-spoeling	Rinçage de stagnation	Stagnation flush
<b>F3</b>	 Thermische Desinfektion	Thermische desinfectie	Désinfection thermique	Thermal disinfection
	 Dauerlauf	Continu bedrijf	Ecoulement	Permanent flow
<b>F4</b>	 Reinigungsstopp	Reinigingsstop	Programme de nettoyage	Cleaning stop

## Technische Daten / Technische gegevens / Caractéristiques techniques / Technical data

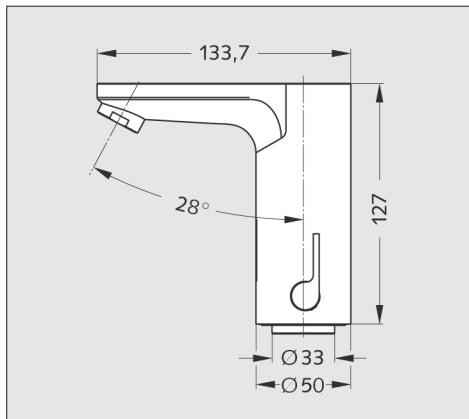

**(DE)** Fließdruck (min - max): 0,5 - 5,0 bar  
Durchfluss Armatur: 5 l/min  
Temperatur: 10 - 45 °C (Kurzzeitig 70 °C  
z. B. für thermische Desinfektion  
Achtung Verbrühgefahr!)

### Werkseinstellung:

Reichweite: Mittel  
Stagnationsspülung: Aus  
Thermische Desinfektion: Aus  
Reinigungsstopp: Aus

**(NL)** Stromingdruk (min - max): 0,5 - 5,0 bar  
Debiet kraan: 5 l/min  
Temperatuur: 10 - 45 °C (kortstondig 70 °C  
bijv. voor thermische desinfectie.  
Opgelet, verbrandingsgevaar!)

### Fabrieksinstelling:

Reikwijdte: Gemiddeld  
Stagnatiespoeling: Uit  
Thermische desinfectie: Uit  
Reinigingsstap: Uit

**(FR)** Pression d'écoulement (min - max):  
0,5 - 5,0 bar  
Robinet de débit: 5 l/min.  
Température: 10 - 45 °C (70 °C à court terme,  
p. ex. pour la désinfection thermique.  
Attention! Risque de brûlures!)

### Réglage par défaut:

Portée: Moyenne  
Rinçage de stagnation: Arrêt  
Désinfection thermique: Arrêt  
Reinigungsstap: Arrêt

**(EN)** Flow pressure (min - max): 0.5 - 5.0 bar  
Flow rate of fitting: 5 l/min  
Temperature: 10 - 45 °C (70 °C Briefly e.g. for  
thermal disinfection.  
Caution: Danger of scalding!)

### Factory setting:

Range: Middle  
Stagnation flush: Off  
Thermal disinfection: Off  
Cleaning stop: Off

# Installationshinweise / Installatiespecificaties / Spécifications d'installation / Installation instructions

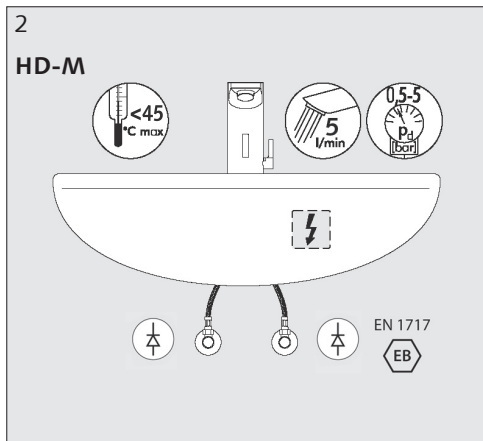
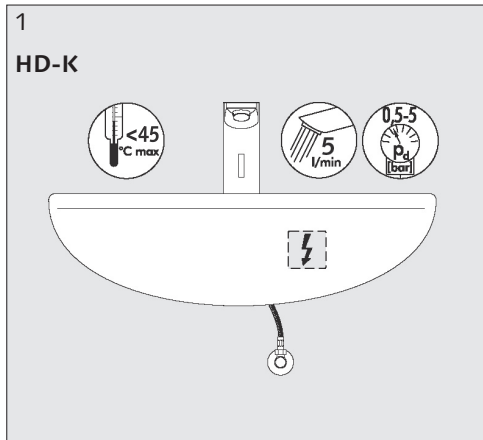

- DE** 1 **Typ HD-K:**  
Vorgewärmtes Wasser < 45 °C
- 2 **Typ HD-M:**  
Wassereintritt ≤ 70 °C (kurzzeitig < 5 min.)  
Für hydraulische Durchlauferhitzer nicht geeignet.
- Für Batteriebetrieb:**  
Batteriefach nicht im Sichtbereich anbringen
- Für Netzbetrieb:**  
Steckdose so setzen, dass der Schutzbereich eingehalten wird und nicht im Sichtbereich liegt (siehe Beiblatt 90 302 60 00).

- NL** 1 **Type HD-K:**  
voorverwarmd water < 45 °C
- 2 **Type HD-M:**  
waterinlaat ≤ 70 °C (kortstondig < 5 min.)
- Niet geschikt voor hydraulisch gestuurde doorstroomverwarmers.
- Voor batterijbedrijf:**  
Batterijvak niet aanbrengen in het zichtbereik.
- Voor netbedrijf:**  
Contactdoos zo plaatsen, dat hij binnen het beschermde bereik blijft en niet in het zichtbereik ligt (zie bijlage nr 90 302 60 00).

- FR** 1 **Type HD-K:**  
eau préchauffée < 45 °C
- 2 **Type HD-M:**  
arrivée d'eau ≤ 70 °C (court terme < 5 min.)
- Ne convient pas aux boilers à écoulement libre.
- Fonctionnement sur piles:**  
Ne pas placer le compartiment à piles dans le champ de vision.
- Fonctionnement sur réseau:**  
Placer la prise de manière à conserver la zone protégée et en dehors du champ de vision (cf. fiche n° 90 302 60 00).

- EN** 1 **Type HP-C:** Preheated water < 45 °C
- 2 **Type HP-M:**  
Water inlet ≤ 70 °C (short time < 5 min.)  
Not suitable for hydraulic water heaters.
- For battery operation:**  
Do not attach the battery compartment where it is visible.
- For mains operation:**  
Position the socket in such a way that the safety distance is maintained and so it is not visible (see supplementary sheet No. 90 302 60 00).

# Montage / Montage / Montage / Mounting

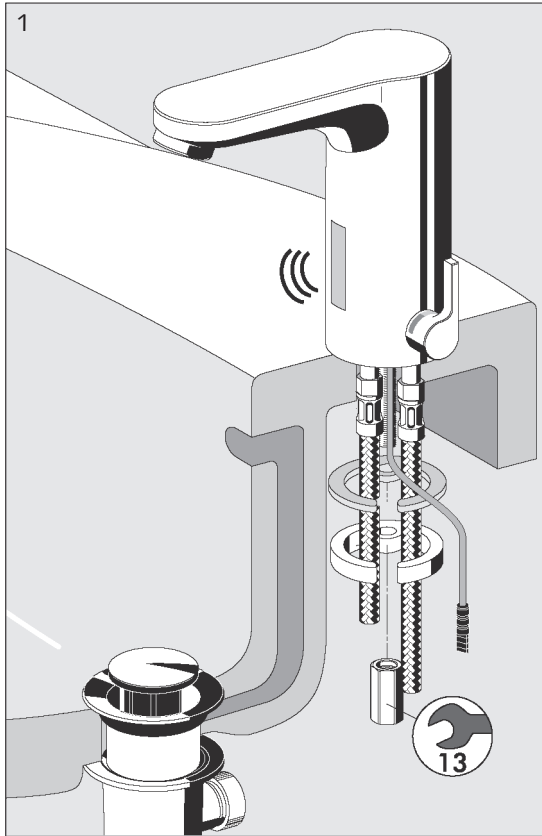

**(DE)**

- 1 Armatur montieren.
- 2 Leitung spülen, Eckventil sperren.
- 3 ggf. Filter-Eckventil montieren.
- 4 Vorfilter montieren.

**(NL)**

- 1 Kraan monteren.
- 2 Leiding spoelen, hoekregelkran sluiten.
- 3 Evt. hoekregelkraan met filter monteren.
- 4 Voorfilter monteren.

**(FR)**

- 1 Monter le robinet.
- 2 Rincer la conduite, fermer le robinet d'équerre.
- 3 Le cas échéant, monter le robinet.
- 4 Monter le préfiltre.

**(EN)**

- 1 Install the fitting.
- 2 Flush the pipe, lock the angle valve.
- 3 If necessary install angle valve with filter.
- 4 Install pre-filter.

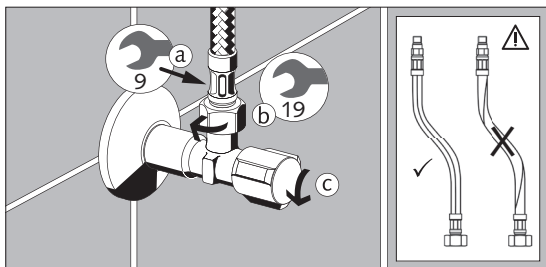
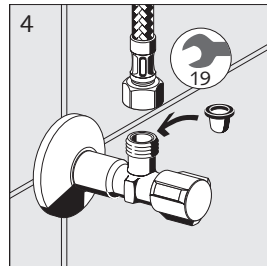
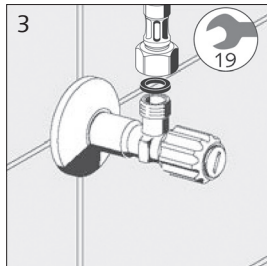
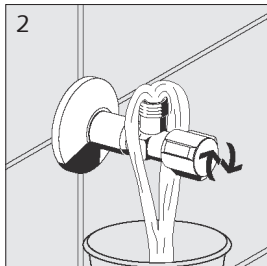

## Inbetriebnahme / Batteriewechsel / Ingebruikname / Batterijvervangng

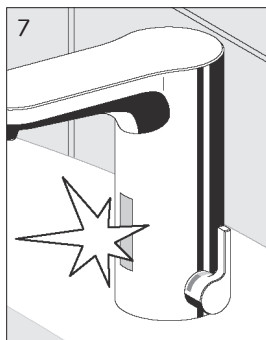
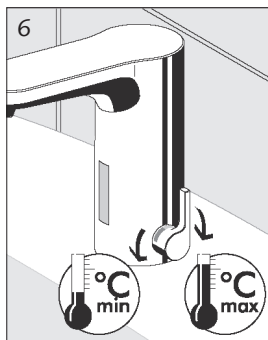
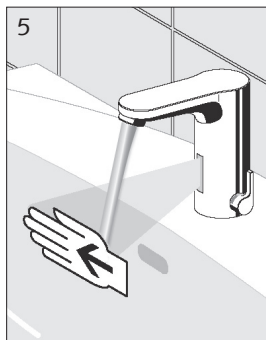
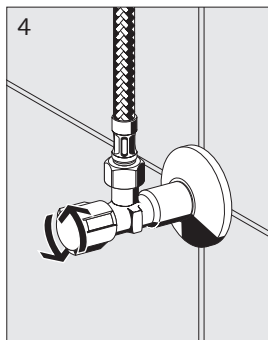
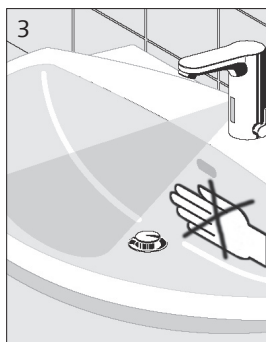
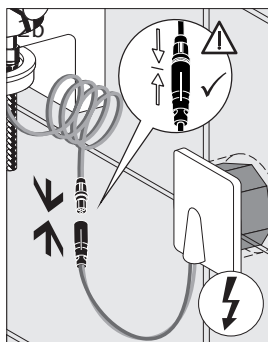
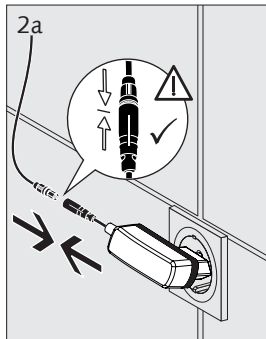
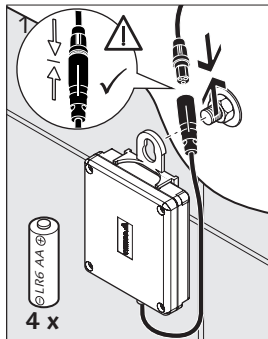

(DE)

- 1 **Batteriebetrieb:** Batteriefach an Waschtischbefestigung montieren bzw. an der Wand anbringen. Kabel aufrollen und mit Kabelbinder sichern, Steckverbindung herstellen.
- 2 **a Netzbetrieb (230 V, 50 Hz):** Stecker-netzteilkabel aufrollen und mit Kabelbinder sichern, Steckverbindung herstellen.  
**b** Unterputz-Netzteil (230 V) montieren, Steckverbindung herstellen.
- 3 LED im Sensorfeld blinkt, keine Gegenstände bzw. Hände in den Sensorbereich halten bis die LED aus ist.
- 4 Eckventil öffnen.
- 5 Funktionskontrolle durchführen, Wasserfluss so lange, wie Hände im Aktivbereich (max. 60 s, Werkseinstellung).
- 6 Mischwassertemperatur einstellen.  
⚠ Evtl. Verbrühungsgefahr, ggf. Eckventil-Thermostat einbauen.
- 7 Batteriewechsel: Diode blinkt bei niedriger Batterieladung,  
4 Alkalibatterien Typ AA (bauseits).

(NL)

- 1 **Batterijbedrijf:** Batterijvak monteren aan de wastafelbevestiging resp. aanbrengen aan de muur. Kabel oprollen en beveiligen met kabelbinder, steekverbinding maken.
- 2 **a Netbedrijf (230 V, 50 Hz):** Kabel van de voedingseenheid oprollen en beveiligen met kabelbinder, steekverbinding maken.  
**b** Inbouw-voedingseenheid (230 V) monteren, steekverbinding maken.
- 3 LED in het sensorveld knippert, geen voorwerpen resp. handen in het sensorbereik houden tot de LED uit is.
- 4 Hoekkraan openen.
- 5 Functiecontrole uitvoeren: waterstroom zo lang, als handen in het actieve bereik (max. 60 s, Fabrieksinstelling).
- 6 Mengwatertemperatuur instellen.  
⚠ Evt. verbrandingsgevaar, evt. hoekkraan-thermostaat inbouwen.
- 7 Batterijvervangng: Diode knippert bij lage batterijlading,  
4 alkalibatterijen type AA (ter plaatse).

## Mise en service / Changement des piles / Start up / change of battery

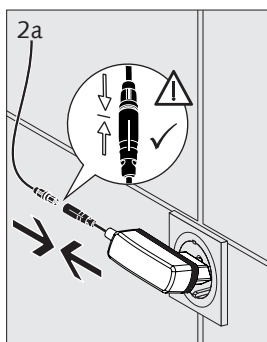
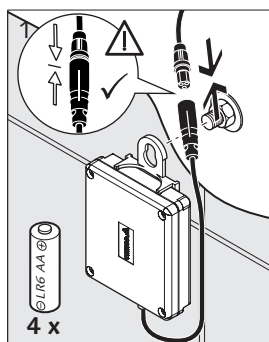

(FR)

- 1 **Fonctionnement sur piles:** Monter le compartiment à piles sur la fixation au lavabo ou le placer au mur. Enrouler le câble et le fixer au moyen d'un serre-câbles, puis le raccorder.
- 2 **a Fonctionnement sur réseau (230 V, 50 Hz):** Enrouler le câble du bloc d'alimentation et le fixer au moyen d'un serre-câbles, puis le raccorder.  
**b** Monter le bloc d'alimentation encastré (230 V), puis le raccorder.
- 3 La LED dans le champ du détecteur clignote, ne placer aucun objet ou main dans la zone de détection jusqu'à ce que la LED soit éteinte.
- 4 Ouvrir le robinet d'équerre.
- 5 Procéder au contrôle de fonctionnement: l'écoulement d'eau doit se poursuivre tant que les mains se trouvent dans la zone active (max. 60 s, Réglage par défaut).
- 6 Régler la température de l'eau mitigée.  
⚠ Risque éventuel de brûlures.  
Le cas échéant, monter un thermostat sur le robinet d'équerre.
- 7 Remplacement des piles : La diode clignote lorsque les piles sont faibles, 4 piles alcalines de type AA (sur site).

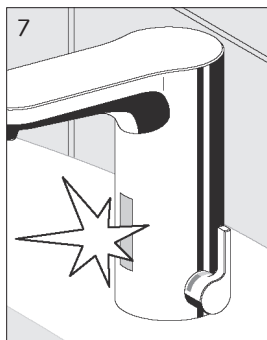
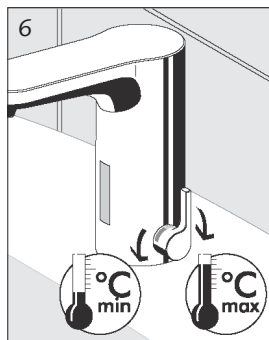
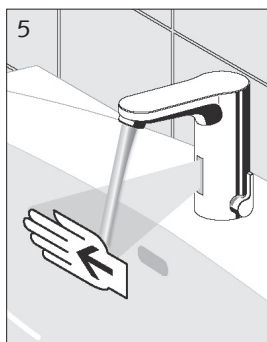
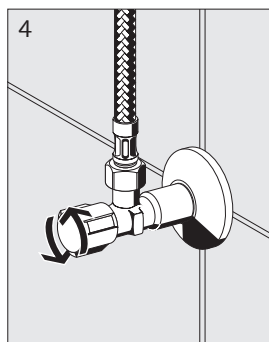
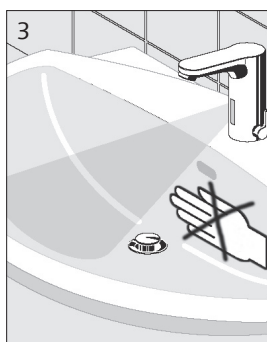
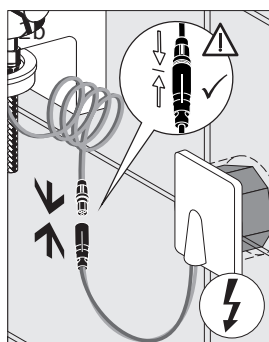

(EN)

- 1 **Battery operation:** Install the battery compartment on the wash basin fixture or mount it on the wall. Roll up the cable and secure with a cable binder and plug in.
- 2 **a Mains operated (230 V, 50 Hz):** Roll up the mains cable and secure with a cable binder, plug in.  
**b** Install concealed power connection (230 U), plug in.
- 3 LED flashes in sensor field, do not put hands or objects into the sensor area until the LED goes out.
- 4 Open angle valve.
- 5 Check function; water should flow as long as hands are in the active range (max. 60 s, factory setting).
- 6 Set mixed water temperature.  
⚠ Possible danger of scalding, if necessary install angle valve thermostat
- 7 Changing the battery: Diode flashes when the battery charge is low, 4 alkaline batteries Type AA (provided).

## Ersatzteile / Wisselstukken / Pièces de rechange / Replacement parts

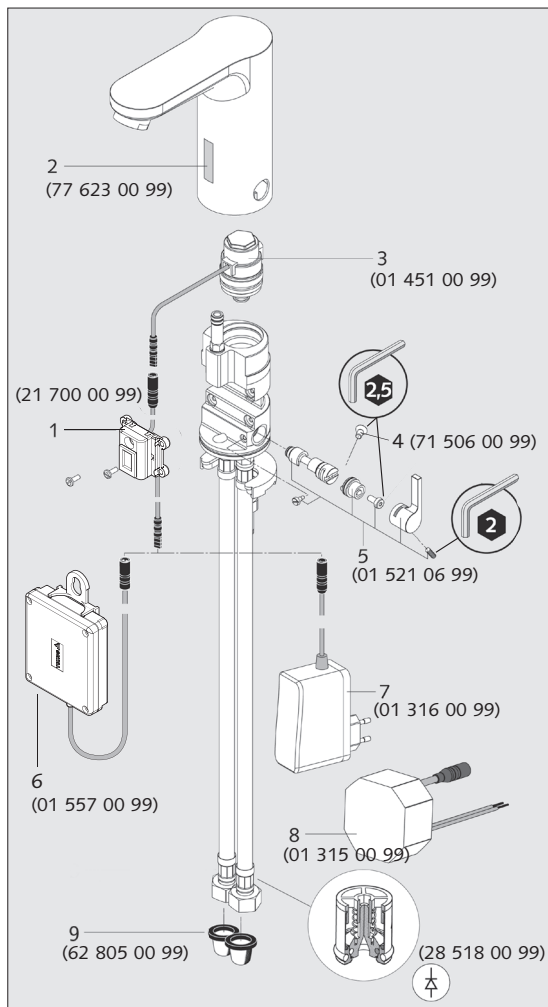

**(NL)**

- 1 Elektrische module met stekker en bevestigingsschroeven
- 2 Sensorvenster met kleefstrip
- 3 Patroon-magneetklep
- 4 Verzonken schroef behuizing
- 5 Temperatuurregelaar, compleet met activeringshendel en schroeven
- 6 Batterijmodule met alkalibatterijen
- 7 Voedingseenheid 230 V
- 8 Inbouwtransfo
- 9 Voorfilter

**(FR)**

- 1 Module électrique avec connecteur et vis de fixation
- 2 Regard du détecteur avec bandes adhésives
- 3 Electrovanne à cartouche
- 4 Vis à tête conique du boîtier
- 5 Réglage de température, complet avec levier et vis
- 6 Module à piles avec piles alcalines
- 7 Bloc d'alimentation 230 V
- 8 Transfo à encastrer
- 9 Préfiltre

**(EN)**

- 1 E-module with plug and fastening screws
- 2 Sensor window with adhesive strip
- 3 Cartridge solenoid valve
- 4 Countersunk screw for casing
- 5 Temperature controller, complete with operating lever and screws
- 6 Battery module with alkali batteries
- 7 Power adapter 230 V
- 8 Concealed transformer
- 9 Pre-filter

**(DE)**

- 1 E-Modul mit Stecker und Befestigungsschrauben
- 2 Sensorfenster mit Klebestreifen
- 3 Magnetventil
- 4 Senkschraube Gehäuse
- 5 Temperaturregler, komplett mit Betätigungshebel und Schrauben
- 6 Batteriemodul mit Alkali-Batterien
- 7 Steckernetzteil
- 8 Unterputznetzteil
- 9 Vorfilter



## Service

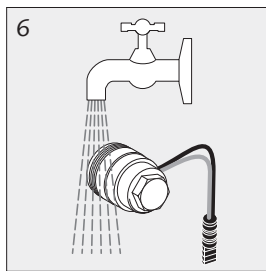
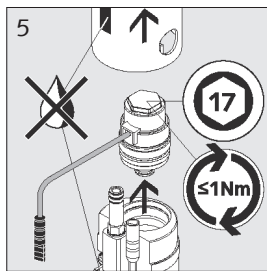
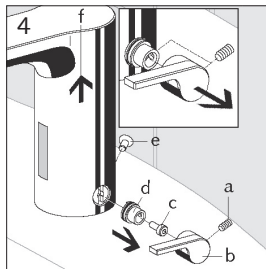
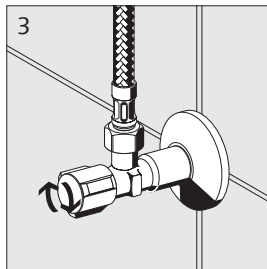
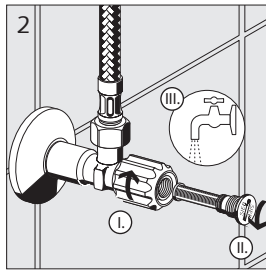
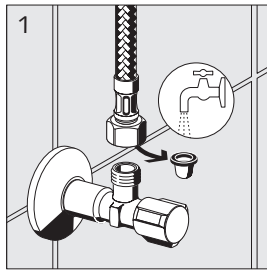

**(DE)**

- 1/2 Ggf. Vorfilter/Filtereckventil reinigen.
- 3 Eckventil schließen.
- 4 Armaturengehäuse entfernen.
- 5 Magnetventil herausdrehen.
- 6 Magnetventil unter Wasser reinigen.

**(NL)**

- 1/2 Evt. voorfilter/hoekregelkraan met filter reinigen.
- 3 Hoekregelkraan sluiten.
- 4 Kraanbehuizing verwijderen.
- 5 Magneetklep eruit draaien.
- 6 Magneetklep reinigen onder water.

**(FR)**

- 1/2 Le cas échéant, nettoyer le préfiltre / le robinet d'équerre à filtre.
- 3 Fermer le robinet d'équerre.
- 4 Retirer le corps du robinet.
- 5 Dévisser l'électrovanne.
- 6 Nettoyer l'électrovanne à l'eau claire.

**(EN)**

- 1/2 If nec. clean pre-filter/angle valve with filter.
- 3 Close angle valve.
- 4 Remove fitting casing.
- 5 Rotate solenoid valve out of its fitting.
- 6 Clean solenoid valve under water.

## Fehleranalyse / Foutanalyse / Analyse des défaillances / Error analysis

(DE)

Störung/Anzeige	Maßnahme/Ursache	Abbildung
Kein Wasser	Sensorfenster verkratzt Reinigungsstopp aktiviert Batterien wechseln Magnetventil defekt E-Modul defekt	S. 8, Abb. 2 S. 18, Abb. 1 S. 6, Abb. 1/7 S. 8, Abb. 3 S. 8, Abb. 1
Diode blinkt	Batterien wechseln	S. 9, Abb. 7
Wasserstrom unzureichend	Filter an EV reinigen	S. 9, Abb. 1/2
Wasserstrom unzureichend	Magnetventil reinigen	S. 9, Abb. 6

(NL)

Defect/indicatie	Oorzaak/oplossing	Afbeelding
Geen water	Krassen op sensorvenster Reinigungsstopp. geactiveerd Batterijen vervangen Magneetklep defect Elektrische module defect	p. 8, afb. 2 p. 18, afb. 1 p. 7, afb. 1/7 p. 8, afb. 3 p. 8, afb. 1
Diode knippert	Batterijen vervangen	p. 7, afb. 7
Waterstroom onvoldoende	Filter op terugslagklep reinigen	p. 9, afb. 1/2
Waterstroom onvoldoende	Magneetventiel reinigen	p. 9, afb. 6

(FR)

Problème/indication	Cause/solution	Illustration
Pas d'eau	La fenêtre du senseur est abimée Progr. d'entretien activé Remplacer les piles Electrovanne défectueuse Module électrique défectueux	pg. 8, ill. 2 pg. 18, ill. 1 pg. 7, ill. 1/7 pg. 8, ill. 3 pg. 8, ill. 1
La diode clignote	Remplacer les piles	pg. 7, ill. 7
Débit d'eau insuffisant	Nettoyer le filtre sur le clapet anti-retour	pg. 9, ill. 1/2
Débit d'eau insuffisant	Nettoyer la vanne magnétique	pg. 9, ill. 6

(EN)

Malfunction/Display	Measurement/Cause	Figure
No water	Sensor window scratched Cleaning stop activated Replace batteries Solenoid valve defective E-module defective	Page 8, fig. 2 Page 18, fig. 1 Page 7, fig. 1/7 Page 8, fig. 3 Page 8, fig. 1
Diode blinking	Replace batteries	Page 9, fig. 7
Water flow insufficient	Clean filter at angle valve	Page 9, fig. 1/2
Water flow insufficient	Clean solenoid valve	Page 9, fig. 6

## Pflegehinweise / Reinigungsinstructies / Instructions pour le nettoyage / Maintenance tips

- (DE) Pflegehinweise:** Zur Reinigung nur milde, seifenhaltige Reinigungsmittel verwenden. **Keine** kratzenden, scheuernden, alkohol-, ammoniak-, salzsäure-, phosphorsäure- oder essigsäurehaltigen. Reinigungs- oder Desinfektionsmittel benutzen. **Keine** Reinigung mit Hochdruck- und Dampfstrahlgeräten!
- (NL) Reinigungsinstructies:** Gebruik bij het reinigen enkel milde, zeephoudende producten. **Gebruik geen** krassende, schurende, alcohol-, ammoniak-, zoutzuur-, fosforzuur- of azijnzuurhoudende reinigings- of desinfecterende middelen. **Gebruik nooit** hogedruk- of stoomreinigers!
- (FR) Instructions pour le nettoyage:** N'utilisez que des produits doux et savonneux pour le nettoyage. **N'utilisez pas** de détergents ou de désinfectants abrasifs ou contenant de l'alcool, de l'ammoniac, de l'acide chlorhydrique, de l'acide phosphorique ou de l'acide acétique. **N'utilisez jamais** de nettoyeurs haute pression ou à vapeur !
- (EN) Maintenance tips:** For cleaning, use only mild cleaning products containing soap. **Do not** use any cleaning or disinfecting products that are abrasive or scouring or which contain alcohol, ammonia, hydrochloric acid, phosphoric acid or acetic acid. **Do not** clean with high-pressure or steam jet devices.

## Manuelle Programmierung über Bluetooth® / Handmatige programmering via Bluetooth® Programmation manuelle via Bluetooth® / Manual programming via Bluetooth®

- (DE)** Alle elektronischen SCHELL Armaturen können auch per Smartphone oder Tablet eingerichtet werden. Mit dem eSCHELL SSC Bluetooth®-Modul und der kostenlosen, von SCHELL entwickelten App für iOS und Android stehen folgende Funktionen zur Verfügung:  
**Parametrierung einer Armatur** (Bluetooth®-Modul wird anschließend demontiert)  
Eingabe der Armaturen-Parameter / Speichern von Einstellungen / Übertragung von Einstellungen auf andere Armaturen / Update-Funktion  
**Dauerhafte Installation** des Bluetooth®-Moduls je Armatur (nicht bei allen Modellen möglich)  
Parametrierung (wie vor) / Wochenspülpläne / Protokollierung  
Artikelnummer Bluetooth®-Modul: 00 916 00 99
- (NL)** Alle elektronische SCHELL kranen kunnen ook met een smartphone of tablet worden geprogrammeerd. Met de eSCHELL SSC Bluetooth®-module en de gratis, door SCHELL ontwikkelde app voor iOS en Android staan de volgende functies ter beschikking:  
**Programmeren van een kraan** (Bluetooth®-module wordt aansluitend gedemonteerd)  
Invoeren van de kraaninstellingen / Opslaan van instellingen / Overdracht van instellingen naar andere kranen / Update-functie  
**Permanente installatie** van de Bluetooth®-module per kraan (niet bij alle modellen mogelijk)  
Programmering (als hiervoor) / Weekspoelschema's / Protocollen  
Artikelnummer Bluetooth®-module: 00 916 00 99
- (FR)** Tous les robinets électroniques SCHELL peuvent également être programmés via Smartphone ou tablette. Le module Bluetooth® eSCHELL SSC et l'App gratuite développée par SCHELL pour iOS et Android donne accès aux fonctions suivantes :  
**Paramétrage d'un robinet** (le module Bluetooth® est ensuite démonté)  
Saisie des paramètres du robinet / Enregistrement des réglages / Transfert des réglages vers d'autres robinets / Fonction de mise à jour  
**Installation durable** du module Bluetooth® sur chaque robinet (ceci n'est pas possible sur tous les modèles)  
Paramétrage (voir plus haut) / Plans de rinçage hebdomadaires / Établissement de protocoles  
Numéro d'article du module Bluetooth® : 00 916 00 99
- (EN)** All electronic SCHELL fittings can also be configured using a smartphone or tablet. With the eSCHELL SSC Bluetooth® module and the free app developed by SCHELL for use on iOS and Android, the following features are available:  
**Setting fitting parameters** (Bluetooth® module is removed after configuration)  
Inputting fitting parameters / Saving settings / Copying settings to other fittings / Update function  
**Permanent installation** of Bluetooth® module per fitting (not possible with all models)  
Parameter setting (as above) / Weekly flushing plans / Logging  
Part number for Bluetooth® module: 00 916 00 99

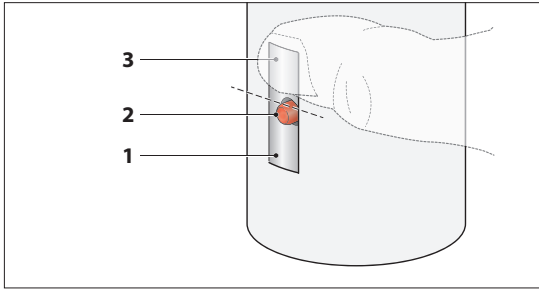

**Manuelle Programmierung**

Bedienelemente zur Programmierung:

- 1 Sensorfeld
- 2 LED (gelb / rot)
- 3 Oberer Sensorbereich

Die folgende Tabelle gibt einen Überblick über die Hauptprogramme und die verfügbaren Parameter zur manuellen Programmierung der Armatur:

		Parameter:	P1	P2	P3
<b>Funktionen</b>	<b>F1</b>	<b>Reichweite</b>	Kurz	Mittel *	Lang **
	<b>F2</b>	<b>Stagnations-spülung</b>	Aus *	Ein, 24 h nach letzter Nutzung	täglich Ein, alle 24 h
	<b>F3</b>	<b>Thermische Desinfektion</b>	Aus *	Ein, TD 300 s	---
	<b>F4</b>	<b>Reinigungs-stopp</b>	Aus *	Ein, 60 s	---

\* Werkseinstellung  
 \*\* Programmierbeispiel

In den Abbildungen auf Seite 16 und 17 ist die manuelle Programmierung Schritt für Schritt dargestellt. Beispielhaft wird hier gezeigt, wie die **Funktion „Reichweite“ (F1) auf „Lang“ (P3) eingestellt wird.**

Die Programmierung erfolgt in vier Schritten, die hier kurz zusammengefasst werden.

- 1. Manuelle Programmierung starten**  
 Stromzufuhr unterbrechen — mindestens 20 s warten — und Stromzufuhr wiederherstellen.  
 Während des Startvorgangs der Elektronik blinkt die LED im Sensorfeld rot/gelb.  
**Fassen Sie in dieser Phase nicht in den Sensorbereich!**  
 Anschließend leuchtet die LED für max. 7 s rot. Verdecken Sie innerhalb dieser Rotphase den Sensorbereich oberhalb der LED und halten Sie ihn verdeckt. Der Programmiermodus wird gestartet.
- 2. Funktion (F1 - F4) auswählen**  
 Die Funktionen werden jetzt nacheinander durch Blinken der gelben LED signalisiert (siehe Tabelle).  
 Zur Auswahl einer Funktion geben Sie den Sensorbereich während des jeweiligen Blinkcodes frei.

- 3. Parameter einstellen**  
 Durch Blinken der roten LED werden Sie über den aktuell eingestellten Parameter informiert (siehe Tabelle).  
 Durch erneutes Verdecken des Sensorbereichs können Sie die entsprechenden Parameter einstellen. Diese werden nacheinander durch Blinken der roten LED signalisiert (siehe Tabelle).  
 Zur Einstellung eines Parameters geben Sie den Sensorbereich während des jeweiligen Blinkcodes frei.
- 4. Betriebsbereitschaft herstellen**  
 Nach Verlassen des Sensorbereichs beginnt der Programmiermodus erneut mit dem Zeitfenster von 7 Sekunden (Dauerleuchten der roten LED).  
 Wird der Sensorbereich innerhalb der 7 Sekunden nicht verdeckt, ist der Programmiervorgang abgeschlossen. Die Armatur ist nun betriebsbereit.

## NL Handmatige programmering

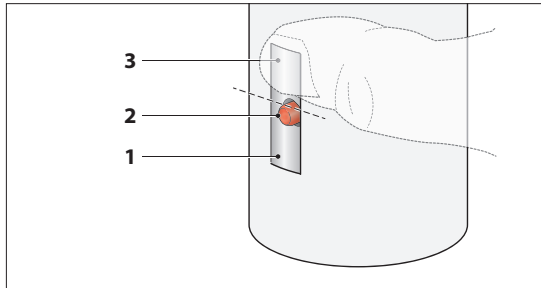

### Handmatige programmering

Bedieningselementen voor de programmering:

- 1 Sensorveld
- 2 LED (geel / rood)
- 3 Bovenste sensorbereik

De volgende tabel geeft een overzicht van de hoofdprogramma's en de beschikbare parameters voor de handmatige programmering van de kraan:

		Parameters:	P1	P2	P3
<b>Functies</b>	<b>F1</b>	<b>Reikwijdte</b>	Kort	<b>Gemiddeld *</b>	<b>Lang **</b>
	<b>F2</b>	<b>Stagnatiespoeling</b>	<b>Uit *</b>	Aan, 24 h na laatste gebruik	dagelijks Aan, om de 24 h
	<b>F3</b>	<b>Thermische desinfectie</b>	<b>Uit *</b>	Aan, TD 300 s	---
	<b>F4</b>	<b>Reinigingsstop</b>	<b>Uit *</b>	Aan, 60 s	---

\* Fabrieksinstelling

\*\* Programmeervoorbeeld

In de afbeeldingen op pagina 16 en 17 is de handmatige programmering stap voor stap voorgesteld.

Bij wijze van voorbeeld wordt hier getoond hoe de functie „Reikwijdte“ (F1) op „Lang“ (P3) wordt ingesteld.

De programmering gebeurt in vier stappen, die hier kort worden samengevat.

1. **Handmatige programmering starten**  
Stroomtoevoer onderbreken — minstens 20 s wachten — en stroomtoevoer weer herstellen.  
Tijdens het starten van de elektronica knipt de LED in het sensorveld rood/geel.  
**Kom in deze fase niet met uw handen in het sensorbereik!**  
Vervolgens brandt de LED gedurende max. 7 s rood. Bedek binnen deze rode fase het sensorbereik boven de LED en houd hem bedekt. De programmeermodus wordt gestart.
2. **Functie (F1 - F4) selecteren**  
De functies worden nu na elkaar door knippen van de gele LED gesignaleerd (zie tabel).  
Om een functie te selecteren geeft u het sensorbereik tijdens de betreffende knippercode vrij.

3. **Parameters instellen**  
Door knippen van de rode LED wordt u geïnformeerd over de momenteel ingestelde parameters (zie tabel).  
Door het sensorbereik opnieuw te bedekken kunt u de betreffende parameters instellen. Deze worden na elkaar door knippen van de rode LED gesignaleerd (zie tabel).  
Om een parameter in te stellen geeft u het sensorbereik tijdens de betreffende knippercode vrij.
4. **Operationeel maken**  
Na verlaten van het sensorbereik begint de programmeermodus opnieuw met het tijdenvenster van 7 seconden (continu branden van de rode LED).  
Als het sensorbereik binnen de 7 seconden niet wordt bedekt, dan is de programmering afgesloten. De kraan is nu operationeel.

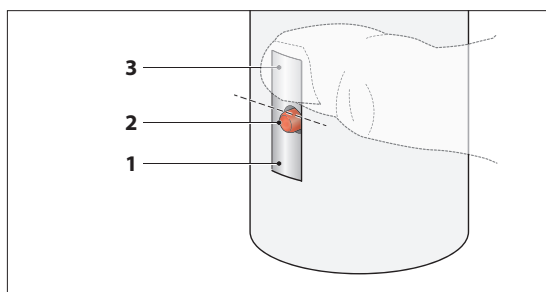

### Programmation manuelle

Éléments de commande pour la programmation :

- 1 Champ du détecteur
- 2 LED (jaune / rouge)
- 3 Zone de détection supérieure

Le tableau suivant donne un aperçu des principaux programmes et paramètres disponibles pour la programmation manuelle du robinet :

		Paramètres:	P1	P2	P3
Fonctions	F1	Portée	Courte	Moyenne *	Longue **
	F2	Rinçage de stagnation	Arrêt *	Marche, 24 h après la dernière utilisation	Marche, en journée Toutes les 24 heures
	F3	Désinfection thermique	Arrêt *	Marche, DT 300 s	---
	F4	Programme de nettoyage	Arrêt *	Marche, 60 s	---

\* Réglage par défaut

\*\* Exemple de programmation

La programmation manuelle est décrite pas-à-pas dans les illustrations des pages 16 et 17.

La fonction « Portée » (F1) est, par exemple, réglée ici sur « Longue » (P3).

La programmation se fait en quatre étapes, brièvement résumée ici.

1. **Démarrage de la programmation manuelle**  
Interrompre l'alimentation en courant  
- Attendre au moins 20 s - Rétablir l'alimentation en courant.  
La LED du champ du détecteur clignote en rouge et jaune pendant le démarrage du circuit électronique.  
**Ne rien placer dans la zone de détection pendant cette phase!**  
La LED reste ensuite allumée en rouge pendant max. 7 s. Pendant cette phase, couvrir la zone de détection au-dessus de la LED et la maintenir couverte. Le mode de programmation démarre.
2. **Sélection d'une fonction (F1 - F4)**  
Les fonctions sont alors signalisées l'une après l'autre par le clignotement de la LED jaune (cf. tableau).  
Pour sélectionner une fonction, découvrir la zone de détection pendant que le code correspondant clignote.

3. **Réglage des paramètres**  
Le clignotement de la LED rouge vous indique le paramètre actuellement réglé (cf. tableau).  
Couvrir à nouveau la zone de détection pour régler les paramètres correspondants. Ceux-ci sont alors signalisés l'un après l'autre par le clignotement de la LED rouge (cf. tableau).  
Pour sélectionner un paramètre, découvrir la zone de détection pendant que le code correspondant clignote.
4. **Mise en service**  
Lorsque plus rien ne se trouve dans la zone de détection, le mode de programmation redémarre pour une période de 7 secondes (la LED rouge reste allumée).  
Si rien ne pénètre dans la zone de détection pendant ces 7 secondes, la programmation s'achève. Le robinet peut alors être utilisé.

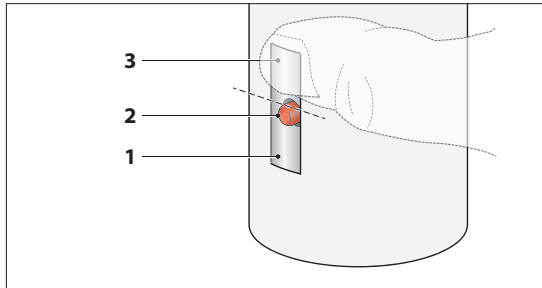

### Manual programming

Operating elements for programming:

- 1 Sensor field
- 2 LED (yellow / red)
- 3 Upper sensor area

The following table provides an overview of the main programs and the available parameters for programming the fitting manually:

		Parameter:	P1	P2	P3
<b>Functions</b>	<b>F1</b>	<b>Range</b>	Short	<b>Medium *</b>	<b>Long **</b>
	<b>F2</b>	<b>Stagnation flush</b>	<b>Off *</b>	On, 24 h after last use	On, daily every 24 h
	<b>F3</b>	<b>Thermal disinfection</b>	<b>Off *</b>	On, TD 300 s	---
	<b>F4</b>	<b>Cleaning stop</b>	<b>Off *</b>	On, 60 s	---

\* Factory setting

\*\* Programming example

In the pictures on pages 16 and 17, manual programming is depicted step-by-step.  
As an example it is shown how to set the "range" function (F1) to "long" (P3).

Programming is carried out in four steps, which are briefly summarised here.

- 1. Start manual programming**  
Disconnect the power supply — wait at least 20 s — and reconnect the power supply.  
When the electronics are booting, the LED in the sensor field flashes red/yellow.  
**Do not put your hands into the sensor area during this phase!**  
Afterwards the LED is red for max. 7 s.  
During this red phase, cover the sensor area above the LED and keep it covered.  
Programming mode is started.
- 2. Select function (F1 - F4)**  
The functions are now indicated one at a time by the flashing yellow LED (see table).  
To select a function, uncover the sensor area when the corresponding code is flashing.

- 3. Set parameters**  
The flashing red LED shows you the currently set parameter (see table).  
By covering the sensor area again you can set the corresponding parameter. The parameters are indicated one at a time by the flashing red LED (see table).  
To set a parameter, uncover the sensor area when the corresponding code is flashing.
- 4. Start operation**  
After leaving the sensor area, the programming mode starts once again with a time window of 7 seconds (red LED is on continuously).  
If the sensor area is not covered during these 7 seconds, the programming is completed. The fitting is now ready for use.

# Programmierung starten / Programming starten / Démarrage de la programmation / Start programming

1.

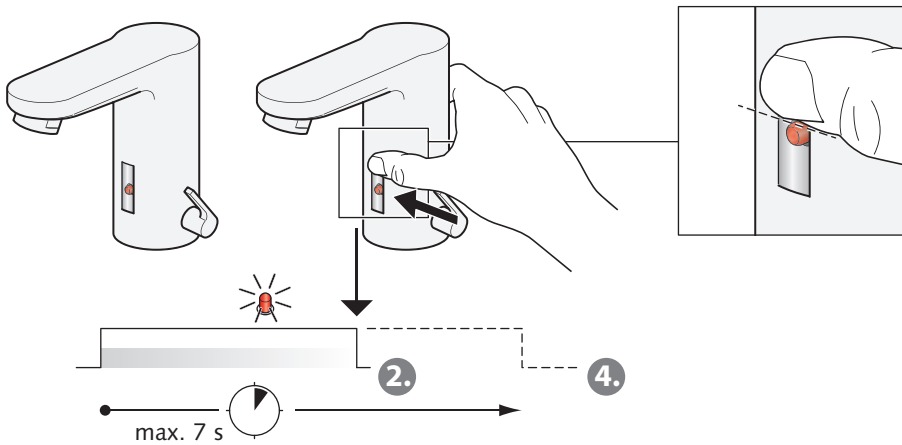
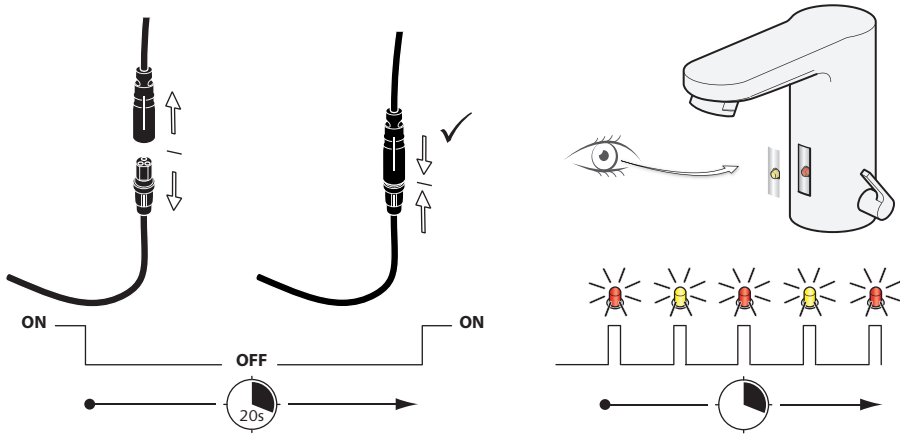



F auswählen, P einstellen / F selecteren, P instellen /  
Sélectionner F, régler P / Select F, set P

2.

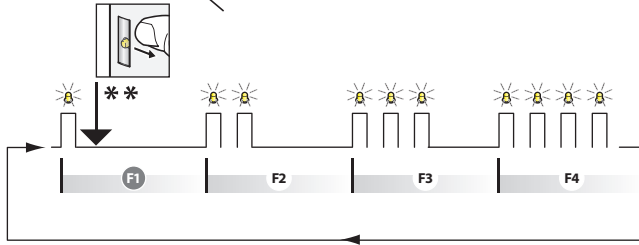
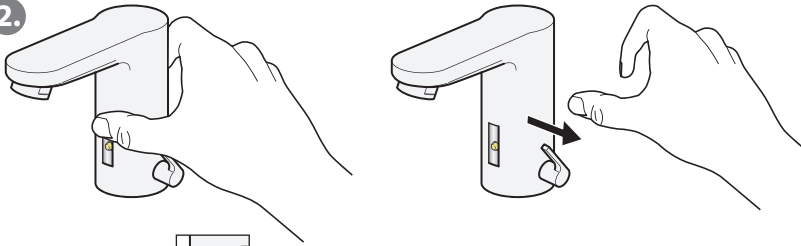

3.

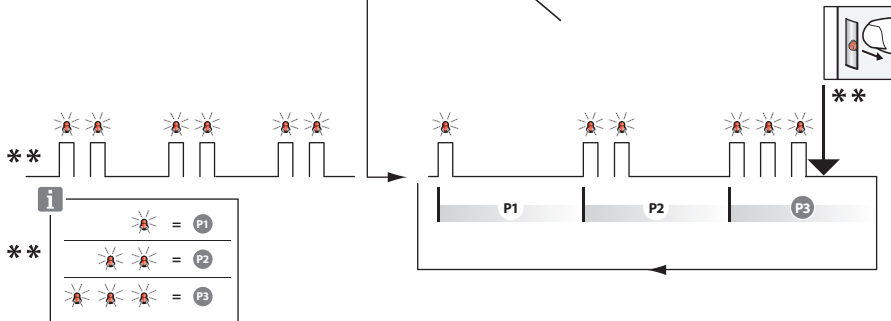
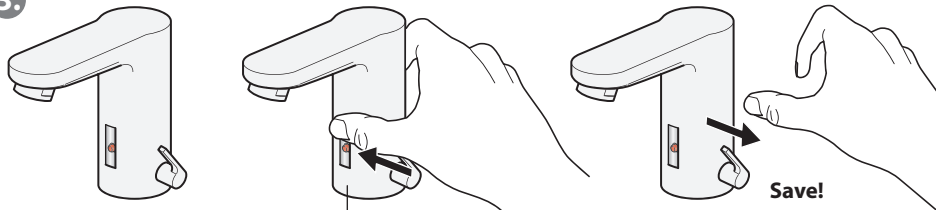

4.

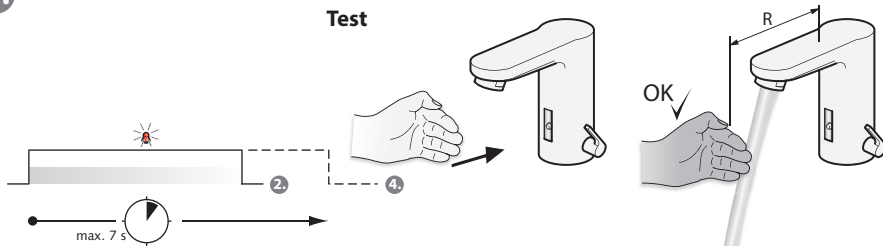

# Reinigungsstopp / Reinigungsstop / Programme de nettoyage / Cleaning stop

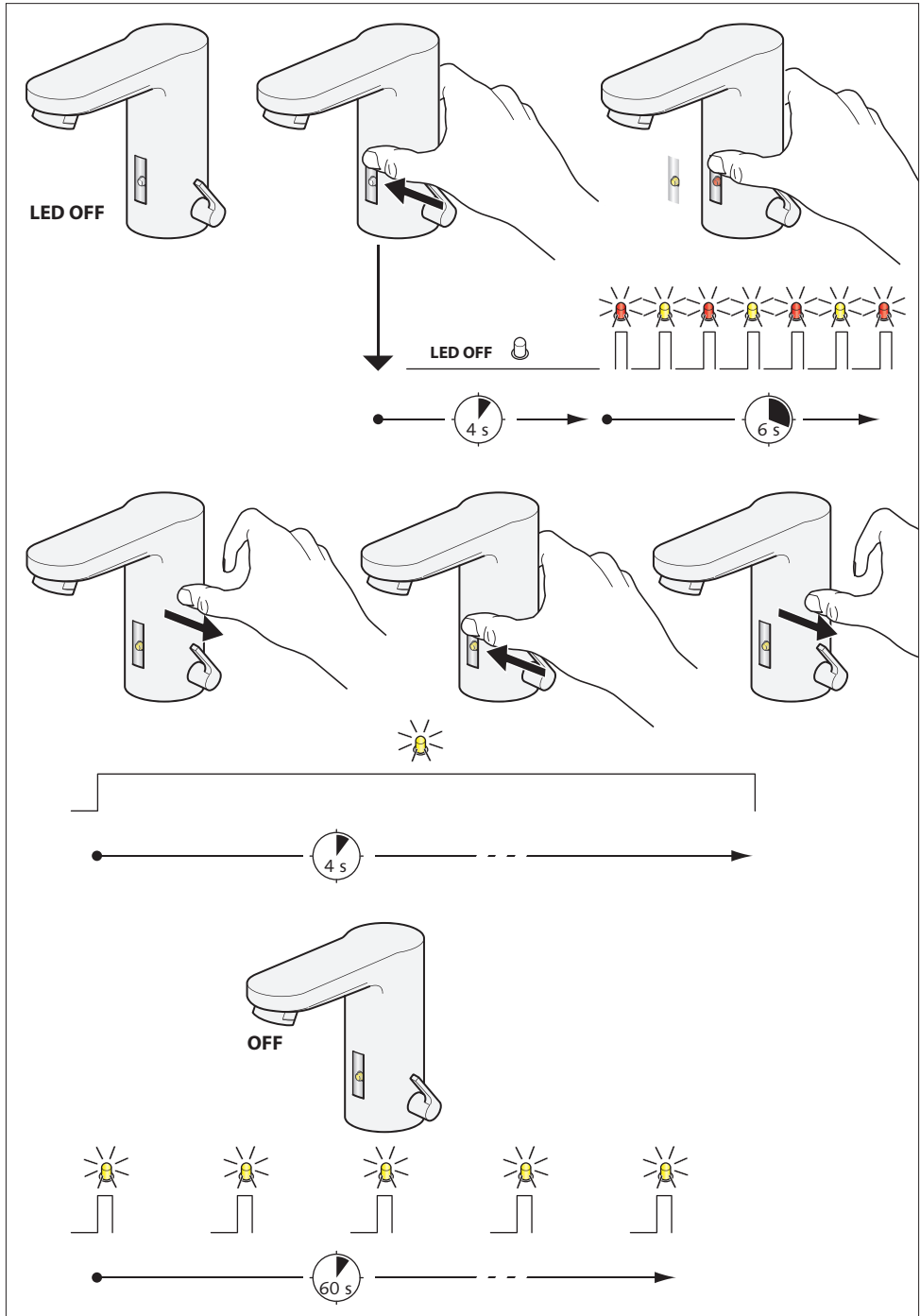

**Thermische Desinfektion / Thermische desinfectie /  
Désinfection thermique / Thermal disinfection**

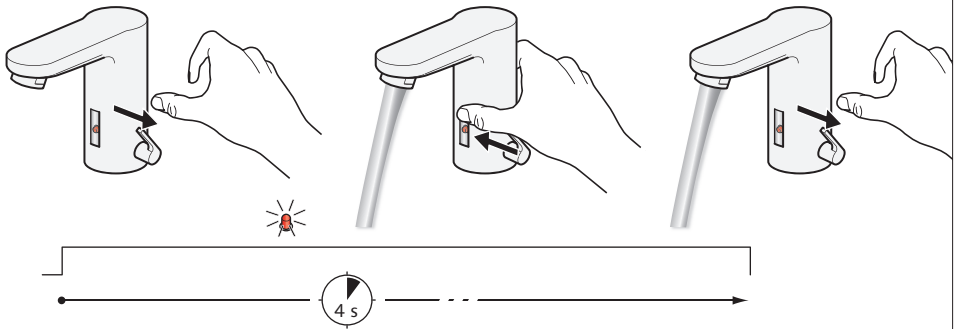
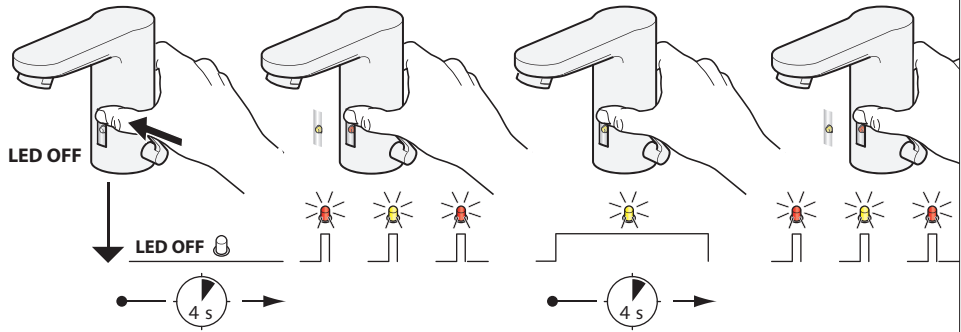



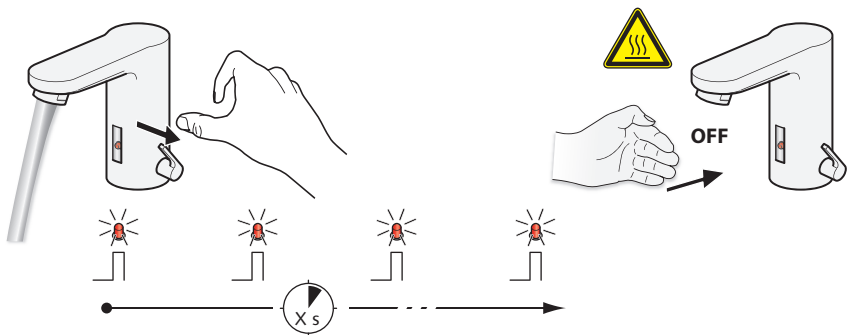

**OFF**



## Instrucciones de montaje / Instruções de instalação Montážní pokyny / Wskazówki dotyczące instalacji

- ES** El montaje y la instalación competen exclusivamente a una empresa de instalación sanitaria autorizada y deben realizarse conforme a la norma EN 806-1 (DIN 1988-200, VDI/DVGW 6023).  
En el momento de planificar y instalar los saneamientos se deben observar las normas y disposiciones locales, nacionales y internacionales vigentes.  
Son aplicables las "Condiciones generales de instalación" de SCHELL que figuran en [www.schell.eu](http://www.schell.eu).
- PT** A montagem e instalação só podem ser efectuadas por uma empresa concessionária devidamente especializada, segundo EN 806-1 (DIN 1988-200, VDI/DVGW 6023).  
Durante o planeamento e a instalação de equipamentos sanitários devem ser respeitadas as respectivas normas e prescrições locais e internacionais em vigor.  
São válidas as "Condições gerais de instalação" SCHELL, em [www.schell.eu](http://www.schell.eu).
- CZ** Montáž a zapojení smí být provedeny pouze odbornou firmou s povolením, podle EN 806-1 (DIN 1988-200, VDI/DVGW 6023).  
Při plánování a instalaci sanitárních zařízení je nezbytné dodržovat příslušné místní, národní a mezinárodní normy a předpisy.  
Platí "Všeobecné podmínky por instalaci" vydané firmou SCHELL, které naleznete na adrese [www.schell.eu](http://www.schell.eu).
- PL** Montaż i instalacja wyłącznie przez autoryzowanych monterów, zgodnie z EN 1717 (DIN 1988 część 4).  
W zakresie planowania i wykonawstwa instalacji sanitarnych obowiązują odpowiednie krajowe i międzynarodowe normy i przepisy.  
Obowiązują "Ogólne warunki instalacji" SCHELL dostępne pod adresem: [www.schell.eu](http://www.schell.eu).

# Functions / Função / Funkce / Funkcja

	(ES)	(PT)	(CZ)	(PL)
<b>F1</b>	 Alcance	Alcance	Dosah	Zasięg
<b>F2</b>	 Descarga por inactividad	Enxaguamento de estagnação	Výplach stagnující vody	Samoczynne spłukiwanie
<b>F3</b>	 Desinfección térmica	Enxaguamento de estagnação	Termická dezinfekce	Dezynfekcja termiczna
	 Continua	Contínuo	Trvalý provoz	Tryb ciągły
<b>F4</b>	 Parada de limpeza	Paragem de limpeza	Zastavení čištění	Zatrzymanie czyszczenia

## Datos técnicos / Dados técnicos Technické specifikace / Dane techniczne

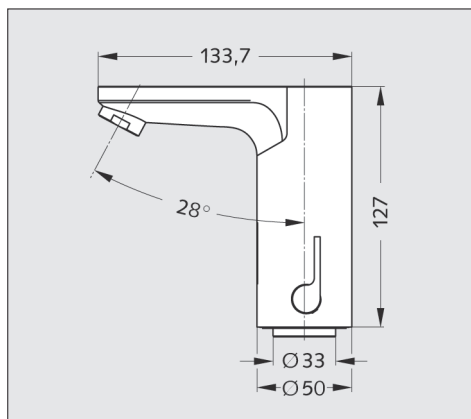

**(ES) Datos técnicos:**  
 Presión de flujo (mín - máx): 0,5 - 5,0 bar  
 Caudal del grifo: 5 l/min  
 Temperatura: 10 - 45 °C (70 °C breve, p. ej. para desinfección térmica. ¡Atención Peligro de escaldadura!)

**Ajuste de fábrica:**  
 Alcance: Medio  
 Desinfección térmica: Desconectar  
 Descarga por inactividad: Desconectar  
 Parada de limpieza: Desconectar

**(PT) Dados técnicos:**  
 Pressão de fluxo (mín - máx): 0,5 - 5,0 bar  
 Caudal da misturadora: 5 l/min  
 Temperatura: 10 - 45 °C (70 °C temporariamente, p. ex., para desinfección térmica. Atenção perigo de queimaduras!)

**Definições de fábrica:**  
 Alcance: Médio  
 Desinfeção térmica: Desligado  
 Enxaguamento de estagnação: Desligado  
 Paragem de limpeza: Desligado

**(CZ) Technické specifikace:**  
 Hydraulický tlak (mín - max): 0,5 - 5,0 bar  
 Průtok armatury: 5 l/min  
 Teplota: 10 - 45 °C (70 °C krátkodobě např. pro termickou dezinfekci. Pozor nebezpečí opaření!)

**Nastavení z výrobního závodu:**  
 Dosah: Střední  
 Termická dezinfekce: Vyp  
 Výplach stagnující vody: Vyp  
 Zastavení čištění: Vyp

**(PL) Dane techniczne:**  
 Ciśnienie przepływu (min - max): 0,5 - 5,0 bar  
 Przepływ baterią: 5 l/min  
 Temperatura: 10 - 45 °C (70 °C krótkotrwale np. do dezynfekcji termicznej. Uwaga niebezpieczeństwo poparzenia!)

**Ustawienie fabryczne:**  
 Zasięg: Średni  
 Dezynfekcja termiczna: Wył  
 Samoczynne spłukiwanie: Wył  
 Zatrzymanie czyszczenia: Wył

# Instrucciones de montaje / Instruções de instalação / Montážní pokyny / Wskazówki dotyczące instalacji

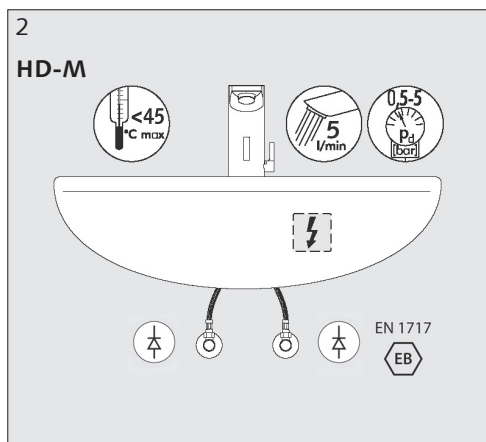
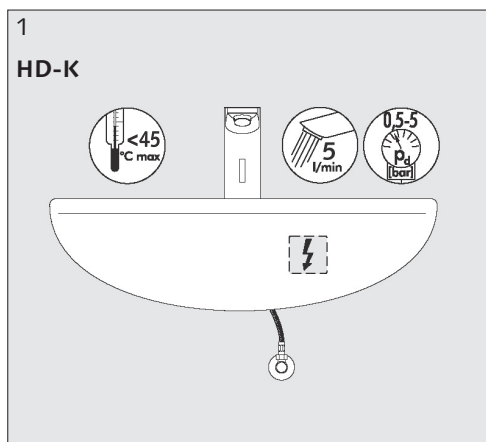

- (ES)** 1 Tipo HD-K: Agua precalentada < 45 °C  
2 Tipo HD-M: Toma de agua ≤ 70 °C  
(a corto plazo < 5 min.)

No apto para calentadores hidráulicos de paso continuo.

**Para funcionamiento a pilas:**

El compartimento de las pilas no se debe instalar a la vista.

**Para el funcionamiento com suministro de red:**

Coloque la toma de corriente respetando la zona de seguridad y en un lugar que no esté a la vista (véase la hoja adjunta nº 90 302 60 00).

- (PT)** 1 tipo HD-K: água pré-aquecida < 45 °C  
2 tipo HD-M: entrada de água ≤ 70 °C  
(temporariamente < 5 min.)  
Inadequado para esquentadores de água hidráulicos.

**Para funcionamento a bateria:**

Não montar o compartimento da bateria num local visível.

**Para funcionamento com rede eléctrica:**

instalar a tomada de modo a cumprir a área de protecção e fora do campo de visão (ver folha anexa nº 90 302 60 00).

- (CZ)** 1 Typ HD-K: Předehřátá voda < 45 °C  
2 Typ HD-M: Prívod vody ≤ 70 °C  
(během krátké doby < 5 min.)  
Není vhodné pro hydraulické průtokové ohřivače.

**Při provozu na el. baterie:**

Úložný prostor pro baterie instalujte mimo dosah viditelnosti.

**Při připojení do sítě:**

Zásuvku umístěte mimo dosah viditelnosti a tak, aby byla dodržena bezpečnostní vzdálenost (viz. příloha č. 90 302 60 00).

- (PL)** 1 Typ HD-K: woda podgrzana < 45 °C  
2 Typ HD-M: woda doprowadzana ≤ 70 °C (krótkotrwale < 5 min.)  
Nie stosować z hydraulicznymi podgrzewaczami przepływowymi.

**W przypadku zasilania baterijnego:**

kieszeni baterii nie umieszczać na widoku.

**W przypadku zasilania sieciowego:**

Gniazdko umieścić tak, by zachować bezpieczną odległość i nie znajdowało się na widoku (patrz załącznik techniczny nr 90 302 60 00).

# Montaje / Montagem / Montáž / Montaż

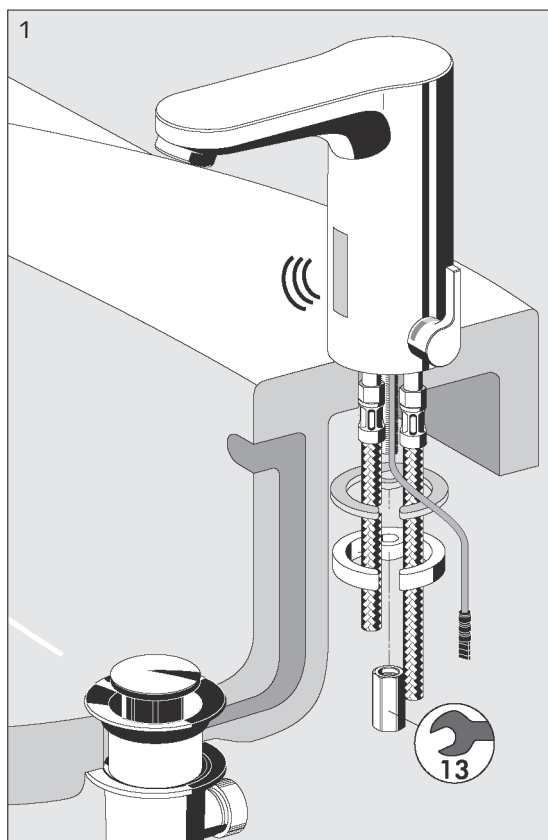

**(ES)**

- 1 Montar la grifería.
- 2 Aclarar la tubería, cerrar la válvula angular.
- 3 Montar, si se aplica, la válvula angular con filtro (tipo HD-M con válvula de retención).
- 4 Montar el filtro previo (HD-M).

**(PT)**

- 1 Montar a torneira.
- 2 Enxaguar tubagem, fechar válvula de ângulo.
- 3 Montar event. válvula de ângulo de filtração (tipo HD-M com válvula de retenção).
- 4 Montar pré-filtro (HD-M).

**(CZ)**

- 1 Montáž baterie.
- 2 Vypláchnutí vedení, uzavření rohového ventilu.
- 3 Popř. montáž rohového ventilu s filtrem (Typ HD-M s RV).
- 4 Montáž předfiltru (HD-M).

**(PL)**

- 1 Zamontować baterię.
- 2 Przepłukać przewód zamknąć zawór kątowy.
- 3 W razie potrzeby zamontować zawór kątowy z filtrem (typ HD-M z RV).
- 4 Zamontować filtr (HD-M).

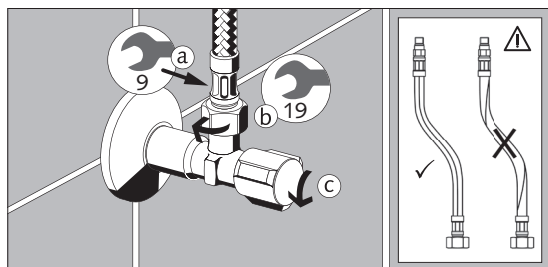
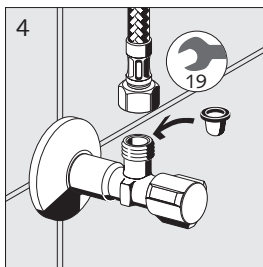
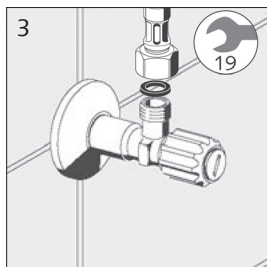
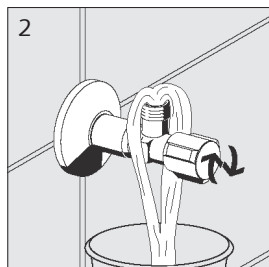

## Puesta en servicio, cambio de pila / Colocação em funcionamento, Substituição da bateria

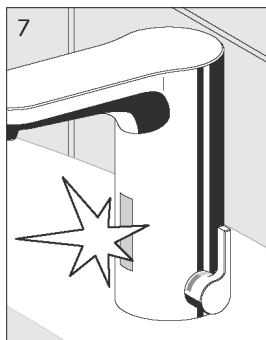
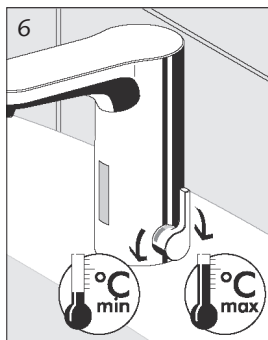
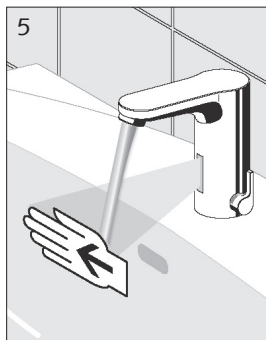
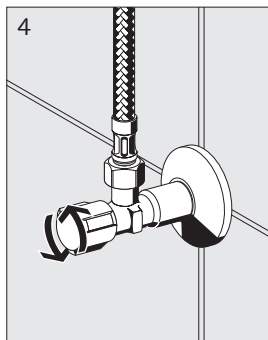
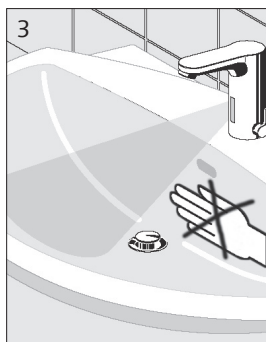
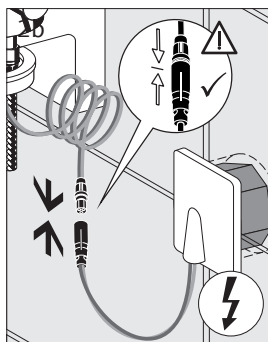
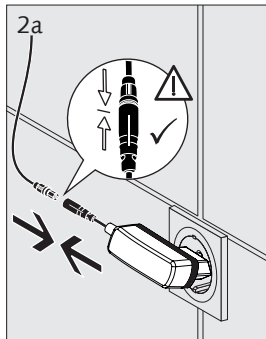
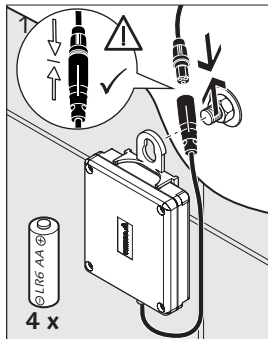

(ES)

- 1 **Funcionamiento con pilas:** Montar el compartimento de las pilas en la fijación del lavabo o atornillar a la pared. Desenrollar el cable y asegurarlo con sujetacables. Establecer la conexión por enchufe.
- 2 **a Funcionamiento por red de alimentación (230 V, 50 Hz):** Desenrollar el cable de conexión a red y asegurarlo con sujetacables. Establecer la conexión por enchufe.  
**b** Montar una conexión a red empotrada (230 V). Establecer la conexión por enchufe.
- 3 El LED en el campo del sensor parpadea, no colocar objetos pequeños ni poner las manos en el área del sensor hasta que se apague el LED.
- 4 Abrir la válvula angular.
- 5 Efectuar un control de funcionamiento. El agua debe correr mientras las manos estén en la zona activa (max. 60 s, Ajuste de fábrica).
- 6 Ajustar la temperatura del agua mezclada.  
⚠ Posible peligro de escaldadura, en caso necesario, montar un termostato de válvula angular
- 7 Cambio de pilas: El diodo parpadea cuando las pilas están bajas, 4 pilas alcalinas tipo AA (no incluidas).

(PT)

- 1 **Funcionamento a bateria:** Montar o compartimento da bateria na fixação do lavatório ou montar na parede. Enroskar o cabo e fixar com braçadeira e estabelecer a ligação de encaixe.
- 2 **a Funcionamento com rede elétrica (230 V, 50 Hz):** Enroskar o cabo da fonte de alimentação e fixar com braçadeira e estabelecer a ligação de encaixe.  
**b** Montar a fonte de alimentação embutida (230 V) e estabelecer a ligação de encaixe.
- 3 Lo LED no campo de sensor pisca; não posicionar nenhuns objetos ou mãos na área do sensor, até o LED apagar.
- 4 Abrir a válvula de ângulo.
- 5 Efetuar o controlo de funcionamento; fluxo de água ativo enquanto as mãos estiverem no raio de ação (max. 60 s, Definições de fábrica).
- 6 Ajustar a temperatura da água de mistura.  
⚠ Event. perigo de queimaduras, event. montar termostato da válvula de canto.
- 7 Substituição da bateria: O diodo pisca se a bateria estiver com pouca carga, 4 baterias alcalinas do tipo AA (por parte da empresa construtora).



## Uvedení do provozu, výměna el. baterií / Uruchomienie, wymiana baterii

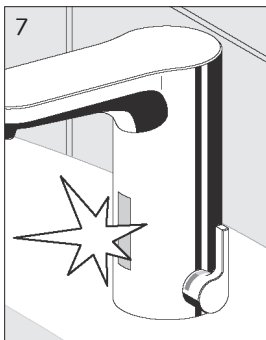
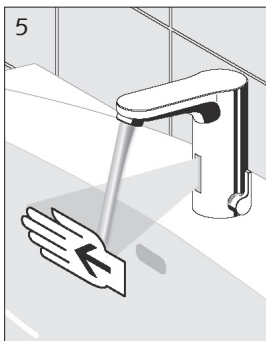
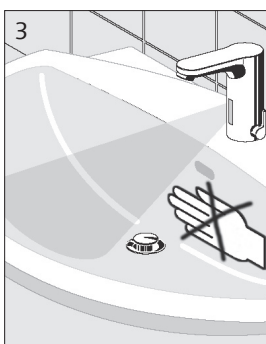
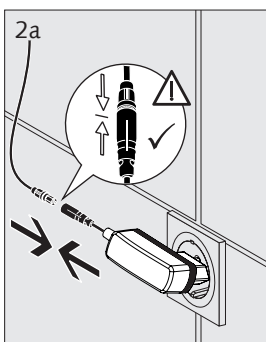
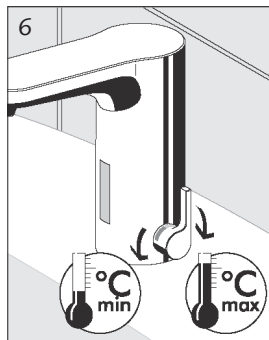
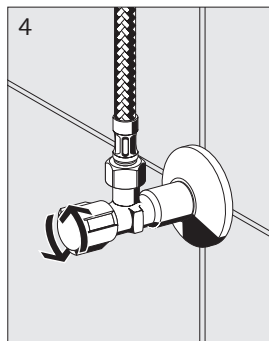
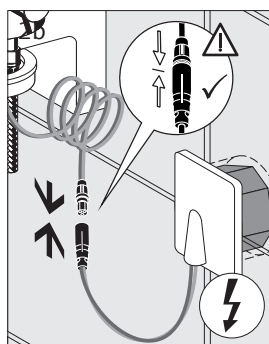
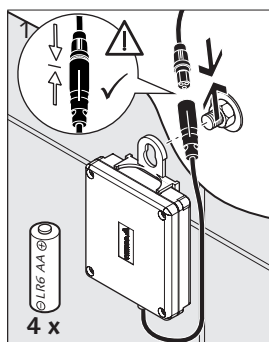

(CZ)

- 1 Provoz na baterie:** Přimontovat přihrádku na baterii k upevnění umyvadla resp. upevnit na stěnu. Odvinout kabel a zajistit kabelovou sponou, vytvořit zástrčkový spoj.
- 2 a Síťový provoz (230 V, 50 Hz):** Odvinout kabel se zástrčkou síťové přípojky a zajistit kabelovou sponou, vytvořit zástrčkový spoj.  
**b** Namontovat síťový zdroj pod omítkou (230 U), vytvořit zástrčkový spoj.
- 3** Kontrolka LED bliká na snímacím poli, do snímacího prostoru nepokládejte žádné předměty resp. ruce dokud kontrolka LED nezhasne.
- 4** Otevřít rohový ventil.
- 5** Provedte funkční kontrolu průtoků vody trvá tak dlouho, dokud jsou ruce v aktivní oblasti (max. 60 s, Nastavení z výrobního závodu).
- 6** Nastavit teplotu smíšené vody.  
⚠ Příp. nebezpečí opaření, příp. zabudujte termostat s rohovým ventilem
- 7** Výměna baterií: Kontrolka bliká v případě slabé baterie, 4 alkalické baterie typu AA (nejsou v do-dávce).

(PL)

- 1 Zasilanie baterijne:** Zamontować kieszeń baterii do mocowania na umywalce lub umieścić na ścianie. Rozwinąć kabel i zabezpieczyć opaską kablową, wykonać połączenia wtykowe.
- 2 a Zasilanie sieciowe (230 V, 50 Hz):** Rozwinąć kabel sieciowy z wtyczką i zabezpieczyć opaską kablową, wykonać połączenia wtykowe.  
**b** Zamontować zasilacz podtynkowy (230 V), wykonać połączenia wtykowe.
- 3** Miga LED w polu czujnika, nie trzymać przedmiotów ani rąk w obszarze zasięgu czujnika dopóki LED nie zgaśnie.
- 4** Otworzyć zawór kątowy.
- 5** Przeprowadzić kontrolę działania, przepływ wody dopóki ręce są w aktywnym obszarze (max. 60 s, Ustawienie fabryczne).
- 6** Ustawić temperaturę wody zmieszanej.  
⚠ Potencjalne niebezpieczeństwo poparzenia,  
W razie potrzeby zainstalować kątowy zawór termostatyczny
- 7** Wymiana baterii: Dioda miga przy niskim stanie naładowania baterii, 4 baterie alkaliczne typu AA (zapewnia użytkownik).

## Piezas de repuesto / Peças sobressalentes / Náhradní díly / Części zamienne

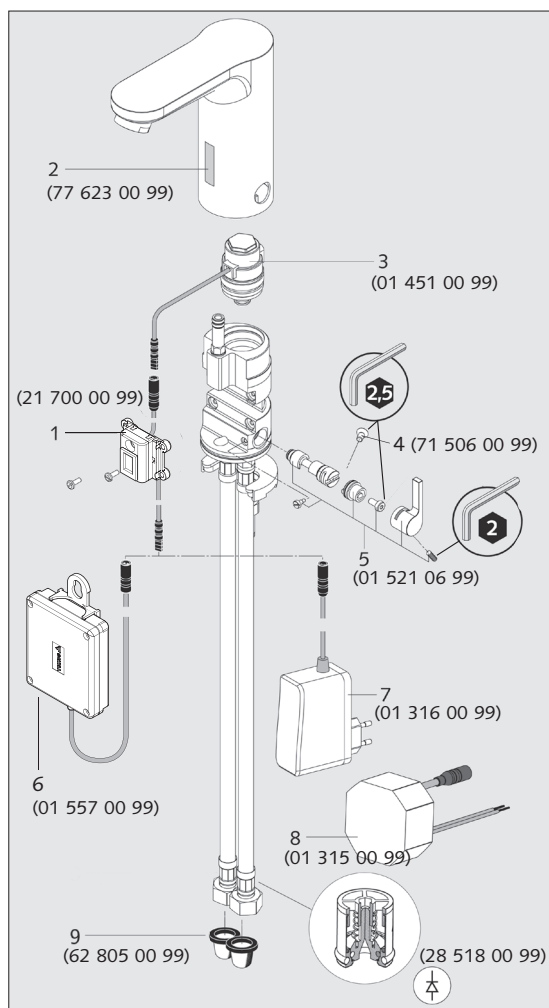

**(PT)**

- 1 Módulo E com conector e parafusos de fixação
- 2 Janela de sensor com fitas adesivas
- 3 Válvula magnética de cartucho
- 4 Parafuso de cabeça escariada, carcaça
- 5 Regulador da temperatura, completo com alavanca e parafusos
- 6 Módulo da bateria com baterias alcalinas
- 7 Fonte de alimentação
- 8 Fonte de alimentação embutida
- 9 Pré-filtro

**(CZ)**

- 1 E modul obsahující zástrčku a upevňovací šroub
- 2 Okno čidla s lepicí páskou
- 3 Vestavný magnetický ventil
- 4 Zápustný šroub krytu
- 5 Regulátor teploty, kompletní včetně zapínací páčky a šroubů
- 6 Modul baterie s alkalickou baterií
- 7 Síťový zdroj se zástrčkou
- 8 Podomítkový síťový zdroj
- 9 Předfiltr

**(PL)**

- 1 Moduł elektroniczny z wtykiem i śrubami mocującymi
- 2 Okienko czujnika z paskiem przylepnym
- 3 Zawór elektromagnetyczny
- 4 Śruba z łbem stożkowym do obudowy
- 5 Regulator temperatury w komplecie z dźwignijką i śrubami
- 6 Moduł baterii z bateriami alkalicznymi
- 7 Zasilacz
- 8 Zasilacz podtynkowy
- 9 Filtr

**(ES)**

- 1 Módulo eléc. con conector y tornillos de fijación
- 2 Ventana sensora con tiras adhesivas
- 3 Válvula solenoide de cartucho
- 4 Tornillo avellanado carcasa
- 5 Regulador de temperatura, completo con palanca de accionamiento y tornillos
- 6 Módulo de pila con pilas alcalinas
- 7 Fuente de alimentación enchufable
- 8 Fuente de alimentación empotrada
- 9 Filtro previo

## Mantenimiento / Serviço / Service / Serwisowanie

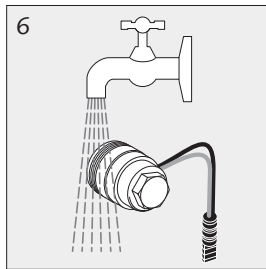
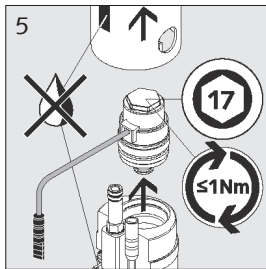
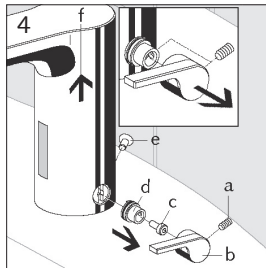
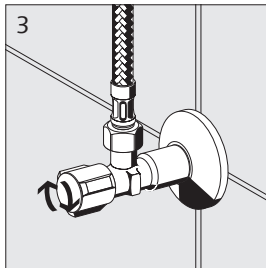
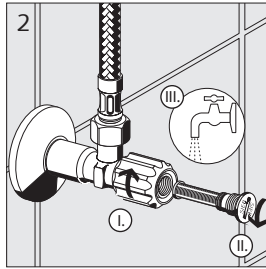
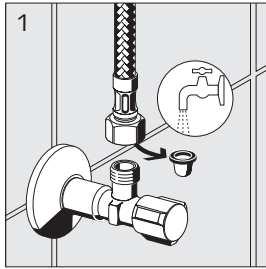

**(ES)**

- 1/2 Si fuera necesario, limpiar el filtro previo o la válvula angular con filtro.
- 3 Cerrar la válvula angular.
- 4 Retirar la carcasa de la grifería.
- 5 Desenroscar la válvula solenoide.
- 6 Limpiar la válvula solenoide sumergiéndola en agua.

**(PT)**

- 1/2 Event. limpar pré-filtro/válvula de canto de filtração.
- 3 Fechar válvula de ângulo.
- 4 Remover corpo da torneira.
- 5 Desenroscar válvula magnética.
- 6 Limpar válvula magnética sob água corrente.

**(CZ)**

- 1/2 Příp. vyčistete předfiltr/rohový ventil s filtrem.
- 3 Uzavřete rohový ventil.
- 4 Sejměte kryt baterie.
- 5 Vyšroubujte magnetický ventil.
- 6 Očistete magnetický ventil pod proudem vody.

**(PL)**

- 1/2 W razie potrzeby oczyścić filtr/zawór kątowy z filtrem.
- 3 Zamknąć zawór kątowy.
- 4 Zdjąć obudowę baterii.
- 5 Wykręcić zawór elektromagnetyczny.
- 6 Przepłukać filtr elektromagnetyczny wodą.

## Análisis de errores / Análise de erros / Zjišťování chyb / Analiza usterek

(ES)

Anomalía/indicación	Medida/causa	Figura
Sin agua	Ventana del sensor rayada Activada la parada de limpieza Cambiar las pilas Válvula solenoide estropeada Módulo electrónico averiado	Pág. 26, fig. 2 Pág. 36, fig. 1 Pág. 27, fig. 1/7 Pág. 26, fig. 3 Pág. 26, fig. 1
El diodo parpadea	Cambiar las pilas	Pág. 24, fig. 7
Caudal de agua insuficiente	Limpiar el filtro en válvula angular	Pág. 27, fig. 1/2
Caudal de agua insuficiente	Limpiar válvula solenoide	Pág. 27, fig. 6

(PT)

Avaria/Indicação	Medida/causa	Figura
Nenhuma água	Janela do sensor danificada Paragem de limpeza activada Substituir bateria Válvula magnética com defeito Módulo E com defeito	P. 26, fig. 2 P. 36, fig. 1 P. 27, fig. 7 P. 26, fig. 3 P. 26, fig. 1
Díodo pisca	Substituir bateria	P. 24, fig. 7
Caudal de água insuficiente	Limpar filtro na válvula de ângulo	P. 27, fig. 1/2
Caudal de água insuficiente	Limpar válvula magnética	P. 27, fig. 6

(CZ)

Závada/zobrazení	Opatření/příčina	Obrázek
Neteče voda	Okno čidla je poškrábáno Zastavení čištění je aktivní Proveďte výměnu el. baterie Závada na magnetickém ventilu Závada na e-modulu	S. 26, obr. 2 S. 36, obr. 1 S. 25, obr. 7 S. 26, obr. 3 S. 26, obr. 1
Dioda bliká	Proveďte výměnu el. baterie	S. 25, obr. 7
Nedostatečně silný proud vody	Vyčistěte filtr na rohovém ventilu	S. 27, obr. 1/2
Nedostatečně silný proud vody	Vyčistěte magnetický ventil	S. 27, obr. 6

(PL)

Usterka/wskazanie	Porada/przyczyna	Rysunek
Brak wody	Porysowane okienko czujnika Aktywna funkcja zatrzymania wody Wymienić baterię Uszkodzony zawór elektromagnetyczny Uszkodzony moduł elektroniczny	str. 26, rys. 2 str. 36, rys. 1 str. 25, rys. 7 str. 26, rys. 3 str. 26, rys. 1
Migająca dioda	Wymienić baterię	str. 25, rys. 7
Zbyt słabe ciśnienie wody	Wyczyścić filtr zaworu kątownego	str. 27, rys. 1/2
Zbyt słabe ciśnienie wody	Wyczyścić zawór elektromagnetyczny	str. 27, rys. 6

## Indicaciones para el mantenimiento / Avisos de conservação / Pokyny k údržbě / Czystczenie

- (ES) Indicaciones para el mantenimiento:** Para limpiar, usar únicamente productos de limpieza suaves (a base de jabón). **No** emplear productos de limpieza o desinfección corrosivos ni abrasivos ni con alcohol, amoníaco, ácido clorhídrico, ácido fosfórico o ácido acético. ¡**No** limpiar con chorro de agua o vapor a presión!
- (PT) Aviso de conservação:** Utilizar apenas detergente de limpeza suave à base de sabão. **Não** utilizar detergentes de limpeza ou de desinfecção abrasivos, com álcool, amoníaco, ácido clorídrico, ácido fosfórico ou ácido acético. **Não** limpar com aparelho de jacto de vapor ou de alta pressão!
- (CZ) Pokyny k údržbě:** Při čištění používejte pouze jemné, mýdlové čisticí prostředky. Nepoužívejte čisticí prostředky, které způsobují poškrábání, odření, čisticí prostředky obsahující alkohol, amoniak, kyselinu solnou, kyselinu fosforečnou nebo octovou ani dezinfekční prostředky. Neprovádějte čištění vysokotlakými ani paroproudými prostředky!
- (PL) Czystczenie:** Do czyszczenia stosować wyłącznie łagodne, zawierające mydła środki czyszczące. **Nie** wolno stosować środków dezynfekujących lub czyszczących powodujących zarysowania, zawierających alkohol, amoniak, kwas solny, fosforowy lub octowy. Baterii **nie** wolno czyścić przy użyciu urządzeń do czyszczenia pod wysokim ciśnieniem lub parą!

## Programación manual mediante Bluetooth® / Programação manual através de Bluetooth® Manuální programování přes Bluetooth® / Ręczne programowanie przez Bluetooth®

- (ES)** Todos los grifos electrónicos SCHELL se pueden configurar también mediante smartphone o tablet. Con el módulo eSCHELL SSC Bluetooth® y la aplicación gratuita SCHELL desarrollada para iOS y Android están disponibles las siguientes funciones:  
**Parametrización de un grifo** (el módulo Bluetooth® se desmonta después)  
Introducción de los parámetros para los grifos / Almacenamiento de los ajustes / Transferencia de ajustes a otros grifos / Función de actualización  
**Instalación continua** del módulo Bluetooth® por grifo (no posible en todos los modelos)  
Parametrización (como hasta ahora) / Planes de aclarado semanales / Registros  
Número de artículo de módulo Bluetooth®: 00 916 00 99
- (PT)** Todos os sistemas eletrónicos SCHELL podem ser também ajustados através de um Smartphone ou Tablet. Com o módulo eSCHELL SSC Bluetooth® e a aplicação gratuita desenvolvida pela SCHELL para iOS e Android, estão disponíveis as funções seguintes:  
**Parametrização de um sistema** (o módulo Bluetooth® é, de seguida, desmontado)  
Introdução dos parâmetros dos sistemas / Memorização de ajustes / Transferência de ajustes para outros sistemas / Função de atualização  
**Instalação permanente do** módulo Bluetooth® por sistema (não é possível em todos os modelos)  
Parametrização (como anteriormente) / Planos de descarga semanais / Protocolização  
N.º de artigo do módulo Bluetooth®: 00 916 00 99
- (CZ)** Všechny elektronické armatury SCHELL je možné nastavit také pomocí chytrého telefonu nebo tabletu. Pomocí modulu eSCHELL SSC Bluetooth® a bezplatné aplikace od společnosti SCHELL pro iOS a Android máte k dispozici následující funkce:  
**Nastavení parametrů armatury** (Modul Bluetooth® bude následně odmontován)  
Zadání parametrů armatury / Uložení nastavení do paměti / Přenos nastavení na jiné armatury / Funkce aktualizace  
**Trvalá instalace** modulu Bluetooth® na každou armaturu (není možné u všech modelů)  
Nastavení parametrů (jako výše) / Plány na týdenní vyplachování / Vytváření protokolů  
Číslo artiklu modulu Bluetooth®: 00 916 00 99
- (PL)** Armaturę SCHELL można skonfigurować również przy użyciu smartfona lub tabletu. Dzięki modułowi eSCHELL SSC Bluetooth® i opracowanej przez SCHELL bezpłatnej aplikacji na systemy iOS i Android dostępne są następujące funkcje:  
**Ustawienie parametrów** (moduł Bluetooth® następnie się demontuje)  
Wprowadzenie parametrów armatury / Zapis ustawień / Skopiowanie ustawień do pozostałej armatury / Funkcja aktualizacji  
**Instalacja na stałe** modułu Bluetooth® w armaturze (możliwa nie we wszystkich modelach)  
Ustawienie parametrów (jak wyżej) / Tygodniowe harmonogramy spłukiwania / Protokolowanie  
Numer katalogowy modułu Bluetooth®: 00 916 00 99

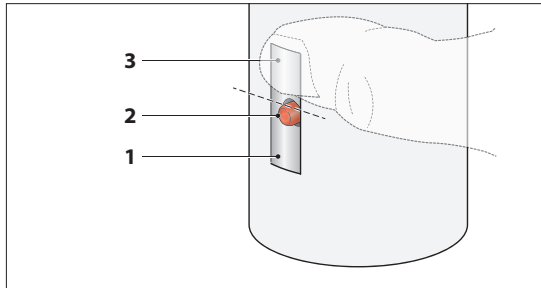

**Programación manual**

Elementos de mando para la programación:

- 1 Campo del sensor
- 2 LED (amarillo/rojo)
- 3 Área superior del sensor

La siguiente tabla ofrece un resumen de los programas principales y de los parámetros disponibles para la programación manual del grifo:

		Parámetros	P1	P2	P3
<b>Funciones</b>	<b>F1</b>	<b>Alcance</b>	Corto	<b>Medio</b> *	<b>Largo</b> **
	<b>F2</b>	<b>Descarga por inactividad</b>	<b>Desconexión</b> *	Conexión, 24 h desde la última descarga	Conexión diaria cada 24 h
	<b>F3</b>	<b>Desinfección térmica</b>	<b>Desconexión</b> *	Conexión, DT 300 s	---
	<b>F4</b>	<b>Parada de limpieza</b>	<b>Desconexión</b> *	Conexión, 60 s	---

\* Ajuste de fábrica

\*\* Ejemplo de programación

En las imágenes de las páginas 34 y 35 se muestra la programación manual paso a paso.

Como ejemplo se utiliza la función cómo ajustar "Alcance" (F1) a "Largo" (P3).

La programación se lleva a cabo en cuatro pasos que se muestran resumidos.

- 1. Iniciar programación manual**  
 Interrumpir la alimentación eléctrica —esperar al menos 20 s— y volver a establecer la alimentación eléctrica.  
 Durante el inicio del sistema electrónico el LED parpadea en el campo del sensor rojo/amarillo.  
**¡Durante esta fase no toque el área del sensor!**  
 A continuación se ilumina en rojo el LED durante máx. 7 s. Durante esta fase en rojo cubra el área del sensor por encima del LED y manténgala cubierta. Se inicia el modo de programación.
- 2. Seleccionar la función (F1 - F4)**  
 Las funciones se señalan ahora sucesivamente al parpadear el LED amarillo (ver tabla).  
 Para seleccionar una función, destape el área del sensor cuando parpadee el código correspondiente.

- 3. Ajustar parámetros**  
 El LED rojo intermitente le informa del parámetro ajustado en ese momento (ver tabla).  
 Volviendo a cubrir el área del sensor puede ajustar los parámetros correspondientes. Estos se señalan sucesivamente al parpadear el LED rojo (ver tabla).  
 Para ajustar un parámetro, destape el área del sensor cuando parpadee el código correspondiente.
- 4. Establecer la disposición de servicio**  
 Al salir del área del sensor vuelve a iniciarse el modo de programación en un plazo de 7 segundos (iluminación continua del LED rojo).  
 Si no se cubre el área del sensor durante estos 7 segundos, la programación habrá concluido. El grifo está ahora listo para operar.

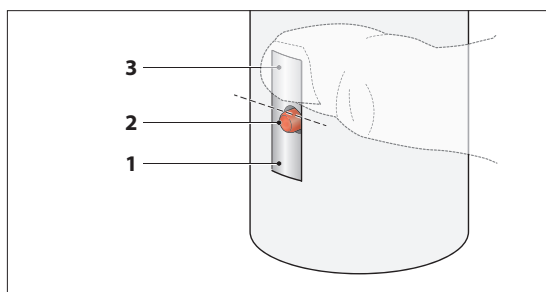

### Programação manual

Elementos de comando para a programação:

- 1 Campo de sensor
- 2 LED (amarelo/vermelho)
- 3 Campo de sensor superior

A tabela seguinte fornece uma sinopse sobre os programas principais e sobre os parâmetros disponíveis para a programação manual da misturadora:

		Parâmetros	P1	P2	P3
Funções	F1	Alcance	Curto	Médio *	Longo **
	F2	Enxaguamento de estagnação	Desligado *	Ligado, 24 h após a última utilização	Diariamente ligado, Todas as 24 h
	F3	Desinfecção térmica	Desligado *	Ligado, DT 300 s	---
	F4	Paragem de limpeza	Desligado *	Ligado, 60 s	---

\* Definições de fábrica

\*\* Exemplo de programação

Nas figuras das páginas 34 e 35 é ilustrada, passo a passo, a programação manual.

Exemplarmente é aqui explicado como a função "Alcance" (F1) é ajustada em "Longo" (P3).

A programação é efetuada em quatro passos, os quais são aqui resumidos.

1. **Iniciar a programação manual**  
Interromper a alimentação elétrica — aguardar pelo menos 20 s — e voltar a ligar a alimentação elétrica.  
Durante o arranque do sistema eletrónico, o LED pisca vermelho/amarelo no campo do sensor.  
**Durante esta fase não se deve colocar as mãos na área do sensor!**  
De seguida, o LED brilha vermelho durante máx. 7 s. Durante esta fase vermelha deve cobrir-se a área do sensor, acima do LED, e mantê-la coberta. O modo de programação é iniciado.
2. **Selecionar a função (F1-F4)**  
As funções são agora sinalizadas sequencialmente através da iluminação intermitente do LED amarelo (ver tabela).  
Para selecionar a respetiva função deve destapar-se a área do sensor durante a sinalização do respetivo código intermitente.

3. **Ajustar os parâmetros**  
A iluminação intermitente do LED vermelho informa sobre o atual parâmetro ajustado (ver tabela).  
Cobrindo a área do sensor poderá ajustar os respetivos parâmetros. Estes são sinalizados sequencialmente através da iluminação intermitente do LED vermelho (ver tabela).  
Para ajustar o respetivo parâmetro deve destapar-se a área do sensor durante a sinalização do respetivo código intermitente.
4. **Restabelecer a operacionalidade**  
Após sair da área do sensor, o modo de programação é reiniciado em ciclos de 7 segundos (iluminação contínua do LED vermelho).  
O processo de programação é concluído, se a área do sensor não for coberta dentro de 7 segundos. A misturadora está agora operacional.

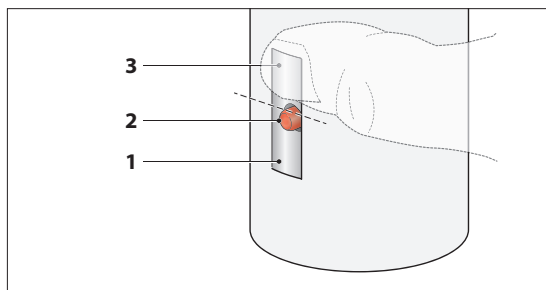

### Manuální programování

Ovládací prvky pro naprogramování:

- 1 Snímací pole
- 2 Kontrolka LED (žlutá / červená)
- 3 Horní rozsah snímače

Následující tabulka podává přehled hlavních programů u možných parametrů pro manuální naprogramování armatury:

		Parametry	P1	P2	P3
Funkce	<b>F1</b>	<b>Dosah</b>	Krátký	Střední *	Dlouhý **
	<b>F2</b>	<b>Výplach stagnující vody</b>	Vypnu-to *	Zap, 24 hod po posledním použití	Denně zap, vždy po 24 hod
	<b>F3</b>	<b>Termická dezinfekce</b>	Vypnu-to *	Zap, TD 300 s	---
	<b>F4</b>	<b>Zastavení čištění</b>	Vypnu-to *	Zap, 60 s	---

\* Nastavení z výrobního závodu

\*\* Příklad naprogramování

Na ilustracích na straně 34 a 35 je krok za krokem zobrazeno manuální programování.

Například je tu zobrazeno, jak se nastavuje funkce „Dosah“ (F1) na „Dlouhý“ (P3).

Programování se provádí ve čtyřech krocích, které jsou zde uvedeny ve zkratce.

- 1. Spustit manuální programování**  
Prerušit přívod elektrického proudu - vyčkejte nejméně 20 s - a pak opět zapněte přívod elektrického proudu. Při spouštění elektroniky bliká kontrolka LED ve snímacím poli červeně/žlutě.  
**V této fázi nasahejte do snímacího prostoru!**  
Následně se kontrolka LED rozsvítí červeně na max. 7 s. Během této červené fáze zakryjte snímací prostor nad kontrolkou a nechte jej zakrytý. Spustí se režim programování.
- 2. Zvolte funkci (F1 - F4)**  
Funkce jsou nyní postupně signalizovány blikáním žluté kontrolky LED (viz tabulku). Pro výběr funkce uvolněte snímací prostor během příslušného kódu blikání.

- 3. Nastavit parametry**  
Blikáním červené LED budete informováni o aktuálně nastaveném parametru (viz tabulku).  
Po opětovném zakrytím snímacího prostoru můžete nastavit příslušné parametry. Ty jsou nyní postupně signalizovány blikáním červené kontrolky LED (viz tabulku). Pro nastavení parametru uvolněte snímací prostor během příslušného kódu blikání.
- 4. Uvedení do provozního stavu**  
Po opuštění snímacího prostoru se opět spustí programovací režim, který trvá 7 sekund (trvale rozsvícená LED). Pokud během 7 sekund nezakryjete snímací prostor, programovací režim se ukončí. Armatura je nyní připravena k provozu.



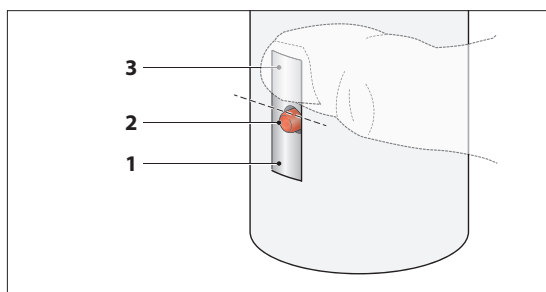

### Programowanie ręczne

Elementy obsługowe do programowania:

- 1 Pole czujnika
- 2 LED (żółta / czerwona)
- 3 Górny obszar czujnika

W poniższej tabeli podano główne programy oraz dostępne parametry do ręcznego programowania armatury:

		Parametr	P1	P2	P3
Funkcje	F1	Zasięg	Mały	Średni *	Duży**
	F2	Samoczynne spłukiwanie	Wył. *	Wł. 24 h od ostatniego użycia	Codziennie wł. Co 24 h
	F3	Dezynfekcja termiczna	Wył. *	Wł. DT 300 s	---
	F4	Zatrzymanie czyszczenia	Wył. *	Wł. 60 s	---

\* Ustawienie fabryczne

\*\* Przykład programowania

Na rysunkach na stronie 34 i 35 przedstawiono krok po kroku procedurę ręcznego programowania.

Jako przykład zostanie pokazane tu w jaki sposób ustawić funkcję „Zasięg” (F1) na „Duży” (P3).

Programowanie przebiega w czterech krokach przedstawionych tu w skrócie.

1. **Uruchomienie programowania ręcznego**  
Przerwać dopływ prądu — odczekać co najmniej 20 s — i przywrócić dopływ prądu.  
Podczas procedury uruchomienia elektroniki miga na czerwono/żółto LED w polu czujnika.  
**Nie sięgać podczas tego etapu w obszar czujnika!**  
Następnie LED zapali się na czerwono na maks. 7 s. Podczas, gdy LED pali się na czerwono zakryć obszar czujnika nad LED i trzymać zakryty. Zostanie uruchomiony tryb programowania.
2. **Wybór funkcji (F1 - F4)**  
Funkcje są teraz sygnalizowane kolejno poprzez miganie żółtej LED (patrz tabela). Aby wybrać funkcję należy odślonić obszar czujnika podczas danego kodu migowego.

3. **Ustawienie parametrów**  
Migająca na czerwono LED informuje o aktualnie ustawionym parametrze (patrz tabela).  
Poprzez ponowne zakrycie obszaru czujnika można ustawić odpowiednie parametry. Są one sygnalizowane kolejno poprzez miganie czerwonej LED (patrz tabela). Aby ustawić parametr należy odślonić obszar czujnika podczas danego kodu migowego.
4. **Uzyskanie gotowości do użycia**  
Po opuszczeniu obszaru czujnika następuje ponowne przejście do trybu programowania z okienkiem czasowym trwającym 7 sekund (świecenie ciągle czerwonej LED). Jeżeli obszar czujnika nie zostanie zakryty w ciągu 7 sekund, procedura programowania zostaje zakończona. Armatura jest teraz gotowa do użycia.

# Iniciar programación / Iniciar a programação / Spustit programování / Uruchomienie programowania

1.

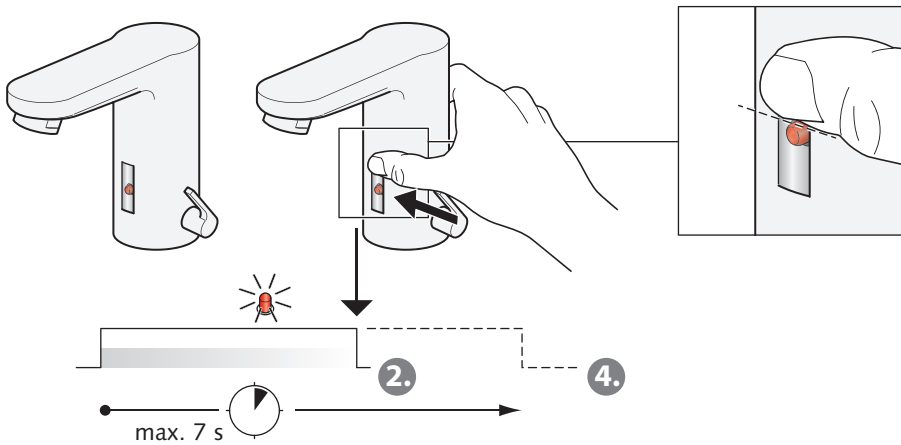
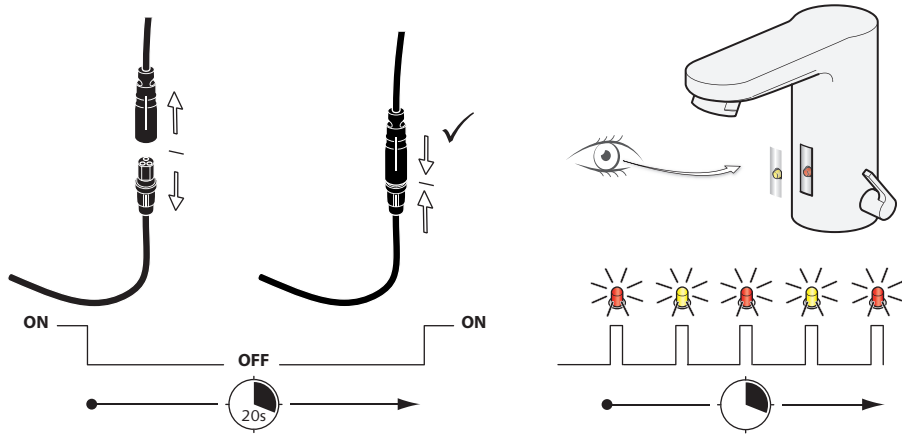

**Seleccionar F, ajustar P / Seleccionar F, ajustar P /  
Zvolit F, nastavit P / Ustawienie F ustawieni P**

**2.**

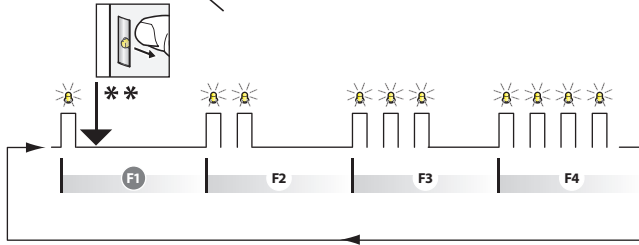
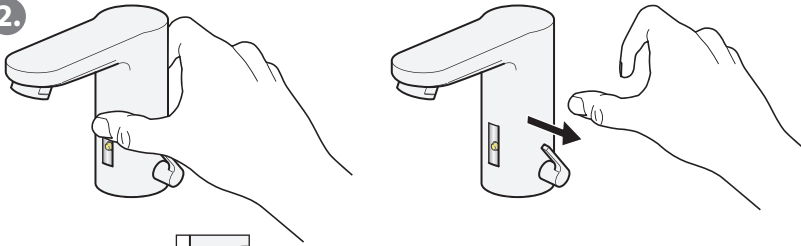

**3.**

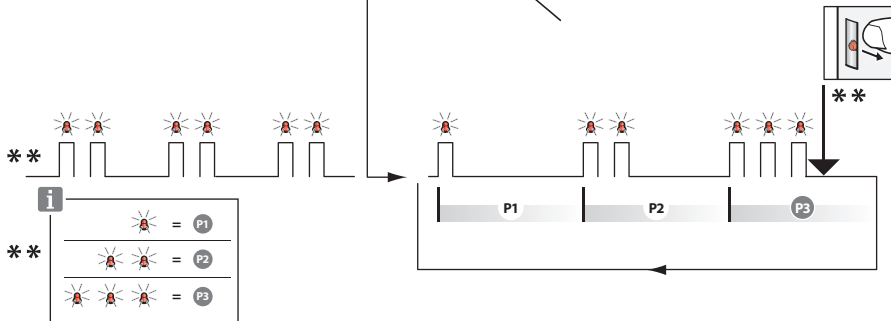
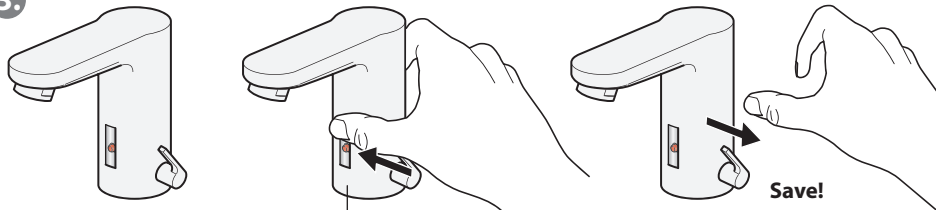

**4.**

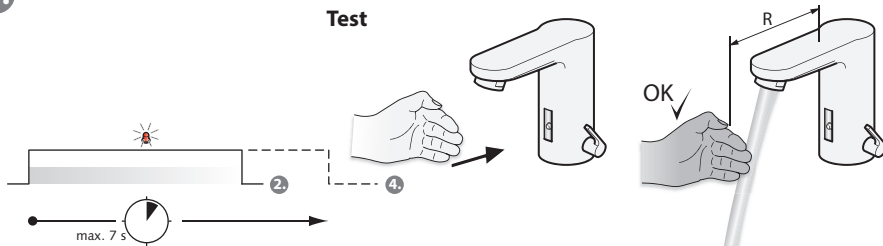

Parada de limpeza / Paragem de limpeza /  
Zastavení čištění / Zatrzymanie wody

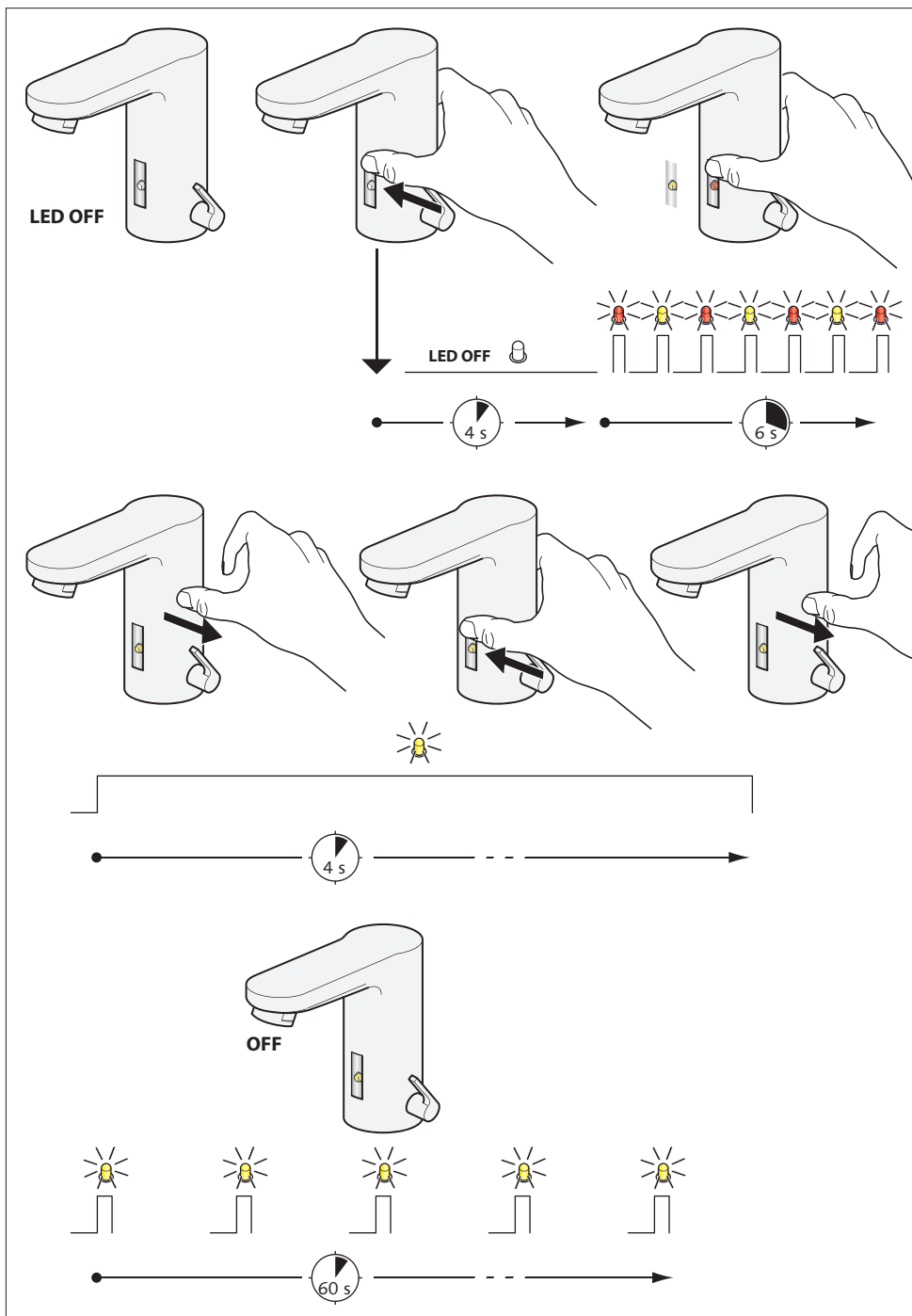



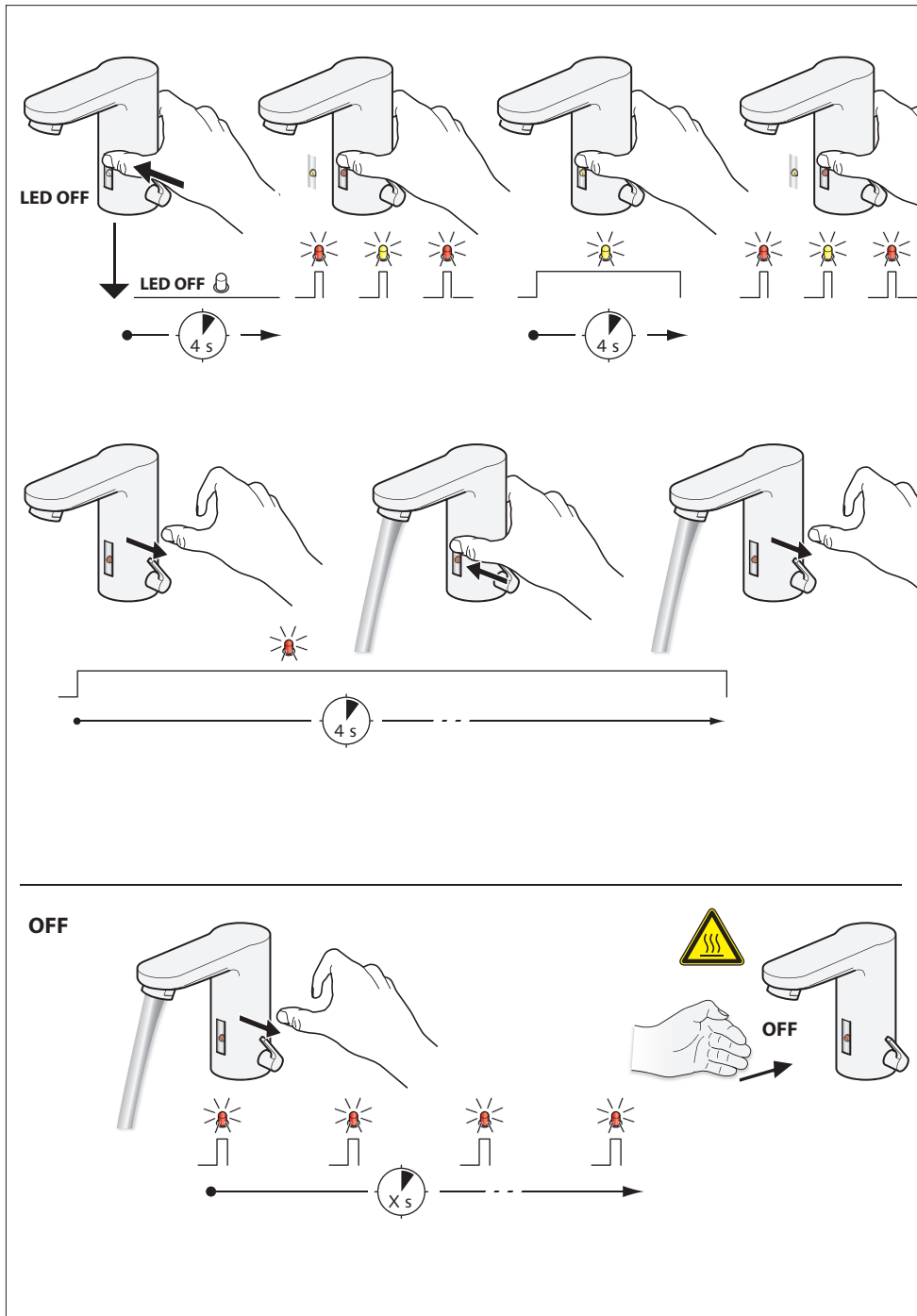

**Desinfección térmica / Desinfeção térmica /  
Termická dezinfekce / Dezynfekcja termiczna**



## Istruzioni per l'installazione / Indicații privind instalarea / Szerelési útmutató / Установка

- IT** Il montaggio e l'installazione devono essere effettuati soltanto da un'impresa specializzata con concessione secondo EN 806-1 (DIN 1988-200, VDI/DVGW 6023). Durante la progettazione e l'installazione di impianti sanitari devono essere rispettate le corrispondenti norme e disposizioni locali, nazionali e internazionali. Sono inoltre validi i "Requisiti di installazione generali" SCHELL riportati su [www.schell.eu](http://www.schell.eu).
- RO** Montajul și instalarea sunt permise numai de către o firmă de specialitate concesionată conform EN 806-1 (DIN 1988-200, VDI/DVGW 6023). La planificarea și amplasarea instalațiilor sanitare se vor respecta normele și prescripțiile legale naționale și internaționale în vigoare. Sunt valabile "Condițiile generale de instalare" SCHELL de la adresa web [www.schell.eu](http://www.schell.eu).
- HU** A beépítést és villamos szerelést csak erre engedélyezett szaküzem végezheti el az EN 806-1 (DIN 1988-200, VDI/DVGW 6023) szerint. A szaniter berendezések tervezésénél és felszerelésénél figyelembe kell venni a megfelelő helyi, nemzeti és nemzetközi szabványokat és előírásokat. A [www.schell.eu](http://www.schell.eu) címen található SCHELL „Általános szerelési feltételek” érvényesek.
- RU** Монтаж и установка может быть осуществлена только концессионным специализированным предприятием в соответствии с EN 806-1 (DIN 1988-200, VDI/DVGW 6023). При проектировании и установке санитарно-технического оборудования необходимо соблюдать соответствующие местные, национальные и международные стандарты и предписания. Соблюдать „Общие условия осуществления установок” фирмы SCHELL, приведенные на [www.schell.eu](http://www.schell.eu).

## Funzioni / Funkciók / Funkcje / Funkce

	IT	RO	HU	RU
<b>F1</b>	 Raggio di azione	Raza de acțiune	Hatótávolság	Дальность действия
<b>F2</b>	 Lavaggio anti stagnazione	Spălare stagnare	Pangási öblítés	Промывка от застоя
<b>F3</b>	 Disinfezione termica	Dezinfecție termică	Termikus fertőtlenítés	Тепловая дезинфекция
	 Erogazione continua	Ghiont	Tartós üzem	Непрерывная работа
<b>F4</b>	 Arresto lavaggio	Oprire curățare	Tisztítás leállítása	Остановка для очистки

## Dati tecnici / Date tehnice / Műszaki adatok / Технические данные

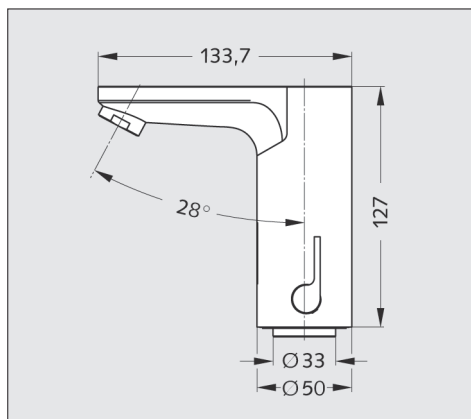

**IT** **Dati tecnici:**  
Pressione idraulica (min - max): 0,5 - 5,0 bar  
Portata miscelatore: 5 l/min  
Temperatura: 10 - 45 °C (70 °C breve durata, es. per disinfezione termica. Attenzione: pericolo di scottature!)

### Impostazioni di fabbrica:

Raggio di azione: Medio  
Disinfezione termica: Off  
Lavaggio anti stagnazione: Off  
Arresto lavaggio: Off

**RO** **Date tehnice:**  
Presiune de curgere (min - max): 0,5 - 5,0 bar  
Armătură pentru debit: 5 l/min  
Temperatură: 10 - 45 °C (70 °C temporar de ex. pentru dezinfectie termică. Atenție pericol de opărire!)

### Reglarea din fabrică:

Raza de acțiune: Mediu  
Dezinfecție termică: Oprit  
Spălare stagnare: Oprit  
Oprire curățare: Oprit

**HU** **Műszaki adatok:**  
Folyató nyomás (min - max): 0,5 - 5,0 bar  
Szerelvény átfolyása: 5 l/perc  
Hőmérséklet: 10 - 45 °C (70 °C Rövid ideig, pl. a termikus fertőtlenítéshez. Figyelem, leforrázásveszély!)

### Reglarea din fabrică:

Raza de acțiune: Közepes  
Termikus fertőtlenítés: Oprit  
Spălare stagnare: Oprit  
Oprire curățare: Oprit

**RU** **Технические данные:**  
Давление истечения (мин - макс): 0,5 - 5,0 бар  
Пропускная способность арматуры: 5 л/мин  
Температура: 10 - 45 °C (70 °C  
кратковременно, например, для  
тепловой дезинфекции. Осторожно:  
опасность ошпаривания!)

### Заводская настройка:

Дальность действия: Среднее действие  
Непрерывная работа /  
Тепловая дезинфекция: Выкл  
Промывка от застоя: Выкл  
Остановка для очистки: Выкл

# Istruzioni per l'installazione / Indicații privind instalarea / Szerelési útmutató / Установка

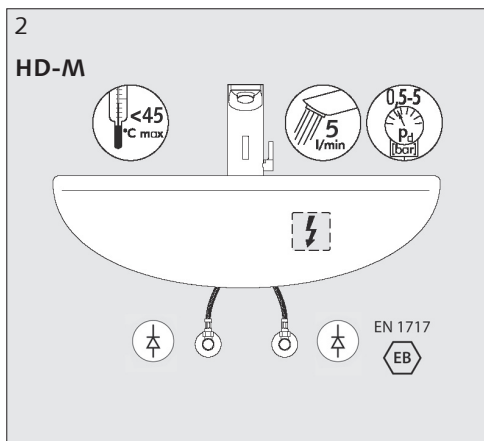
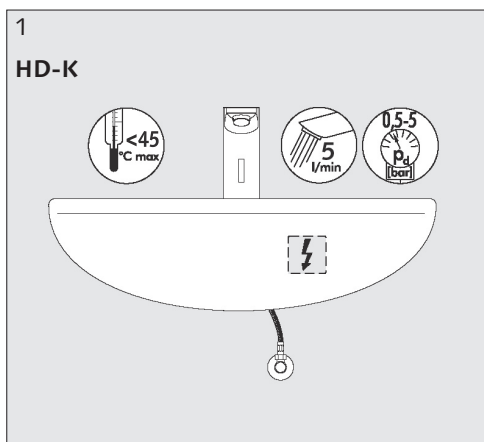

- IT** 1 Tipo HD-K: Acqua preriscaldata < 45 °C  
2 Tipo HD-M: Ingresso acqua ≤ 70 °C  
(breve durata < 5 min.)

Non adatto per scaldacqua istantanei idraulici.

#### Per funzionamento a batteria:

Non collocare il vano batterie nel campo visivo.

#### Per funzionamento in rete:

Posizionare la presa in modo tale che non si trovi nel campo visivo e sia rispettata la zona di sicurezza (vedere allegato No. 90 302 60 00).

- RO** 1 Tip HD-K: Apă preîncălzită < 45 °C  
2 Tip HD-M: admisie apă ≤ 70 °C  
(durată redusă < 5 min.)

Nu este potrivită pentru instant de încălzire hidraulic.

#### Pentru funcționarea pe baterie:

Nu monțați compartimentul bateriei în zona vizibilă.

#### Pentru funcționarea cu alimentare de la rețeaua electrică:

Priza se montează astfel încât zona de protecție să fie respectată și să nu se afle în zona vizibilă (vezi fișa anexată nr. 90 302 60 00).

- HU** 1 típus HD-K: Előmelegített víz < 45 °C  
2 típus HD-M: Vízelézés ≤ 70 °C  
(rövid idejű < 5 min.)

Átfolyós vízmelegítőhöz nem alkalmas.

#### Elemes üzemhez:

Az elem dobozát ne helyezze el a látótérben.

#### Hálózati üzemhez:

A csatlakozóaljzatot úgy helyezze el, hogy a védőtávolság meglegyen és ne legyen benne a látótérben (lásd a 90 302 60 00 sz. mellékletet).

- RU** 1 Тип HD-K: Подогретая вода < 45 °C  
2 Тип HD-M: Подача воды ≤ 70 °C  
(кратковременно < 5 мин.)

Не подходит для гидравлического проточного нагревателя.

#### Для батарейного питания:

Устанавливать карман для батареи вне поля зрения.

#### Для сетевого питания:

Размещать розетку так, чтобы соблюдалась защитная зона, и расположение находилось вне зоны видимости (см. вкладной лист № 90 302 60 00).



# Montaggio / Montajul / Felszerelés / Монтаж

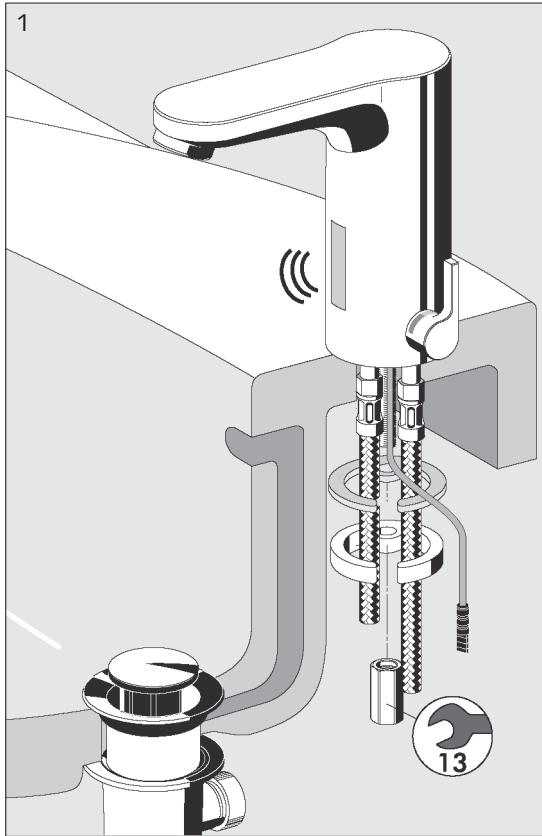

**IT**

- 1 Montare il rubinetto.
- 2 Lavare la tubazione, chiudere il rubinetto sottolavabo.
- 3 Montare ev. 3 rubinetti sottolavabo (tipo HD-M con valvola di non ritorno).
- 4 Montare prefiltri (HD-M).

**RO**

- 1 Montarea armăturii.
- 2 Se spală conducta, se închide robinetul de colț.
- 3 Dacă este cazul se montează un robinet de colț cu filtru (tip HD-M cu RV).
- 4 Se montează prefiltrul (HD-M).

**HU**

- 1 Szerelje fel a szerelvényt.
- 2 A vezetéket öblítse át, a sarokszelepet zárja el.
- 3 Adott esetben szereljen fel szűrős sarokszelepet (HD-M típus RV visszacsapószeleppel).
- 4 Előszűrő felszerelése (HD-M).

**IT**

**RO**

**HU**

**RU**

**RU**

- 1 Смонтировать арматуру.
- 2 Промыть линию, перекрыть угловой вентиль.
- 3 При необходимости, смонтировать фильтрующий угловой вентиль (тип HD-M с клапаном обратного течения).
- 4 Смонтировать фильтр предварительной очистки (HD-M).

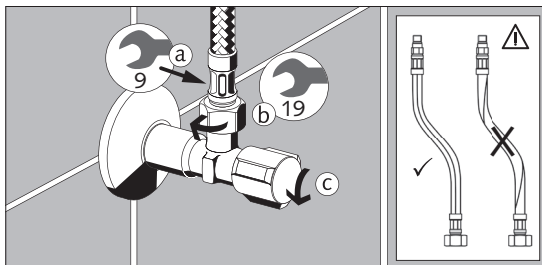
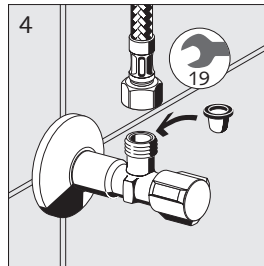
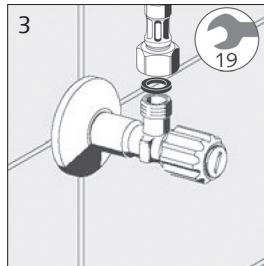
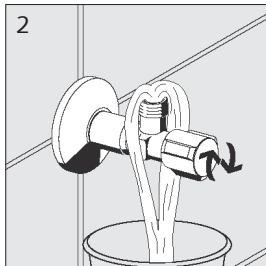

## Messa in servizio, Sostituzione batterie / Punerea în funcțiune, schimbarea bateriei

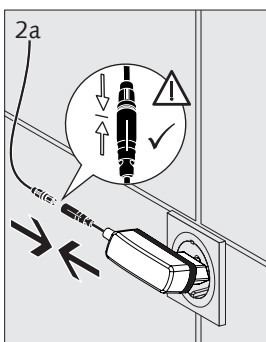
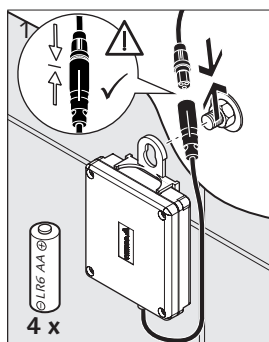

**IT**

- 1 **Funzionamento a batteria:** Montare il vano batterie sul fissaggio del lavabo oppure al muro. Arrotolare il cavo ed assicurarlo con una fascetta serracavi, collegare la spina.
- 2 **a Funzionamento a corrente elettrica (230 V, 50 Hz):** arrotolare il cavo dell'alimentatore e assicurarlo con una fascetta serracavi, collegare la spina.  
b Montare l'alimentatore a incasso (230 U), collegare la spina.
- 3 Il LED lampeggia nel pannello sensori: non tenere nessun oggetto o le mani nel raggio d'azione dei sensori sino a quando il LED si spegne.
- 4 Aprire il rubinetto sottolavabo.
- 5 Eseguire un controllo funzionale: erogazione d'acqua fintanto che le mani si trovano nel raggio di azione (max. 60 s, Impostazioni di fabbrica).
- 6 Impostare la temperatura dell'acqua miscelata.  
⚠ eventuale pericolo di ustioni, ev. montare un termostato per rubinetto sottolavabo
- 7 Sostituzione della batteria: il diodo lampeggia quando la carica delle batterie è insufficiente,  
4 batterie alcaline tipo AA (a cura del cliente).

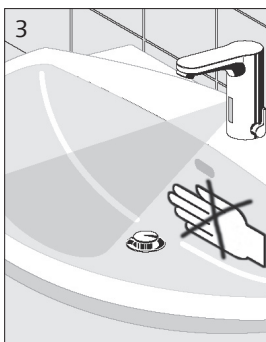
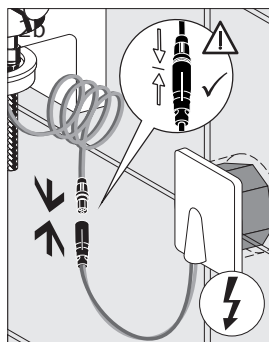

**RO**

- 1 **Funcționarea bateriei:** Compartimentul bateriei se montează pe sistemul de fixare al chiuvetei resp. pe perete. Se derulează cablul și se asigură cu coliere din plastic, se realizează racordul de conectare.
- 2 **a Funcționarea rețelei (230 V, 50 Hz):** Se derulează cablul și se asigură cu coliere din plastic, se realizează racordul de conectare.  
b Piesa de rețea încadrabilă în zidărie (230 U) se montează, și se realizează racordul de conectare.
- 3 LED-ul din câmpul senzorului clipește, nu țineți obiecte, resp. mâinile în zona senzorului până când nu se oprește LED-ul.
- 4 Se deschide robinetul de colț.
- 5 Se efectuează un control al funcționării, jetul de apă trebuie să dureze pe durata menținerii mâinilor în zona de activare (max. 60 s, Reglarea din fabrică).
- 6 Se reglează temperatura apei mixte.  
⚠ Event. pericolul de opărire, după caz, se montează un termostat pentru robinetul de colț.
- 7 Schimbarea bateriei: Dioda clipește la o încărcare slabă a bateriei, 4 baterii alcaline tip AA (le asigură utilizatorul).

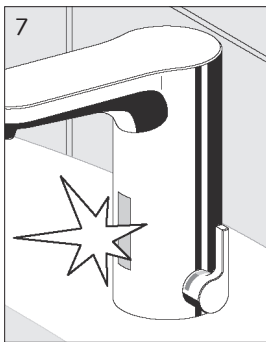
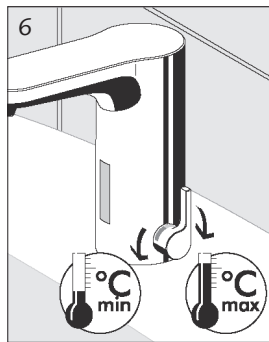
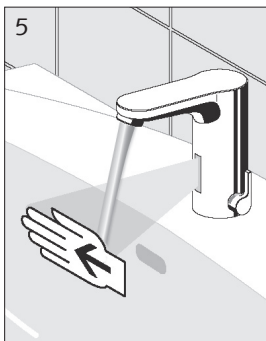
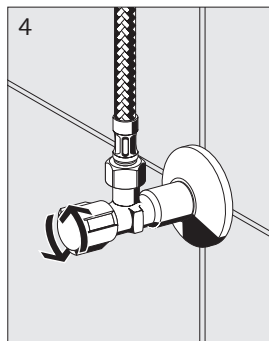

## Üzembe helyezés, elemcsere / Ввод в эксплуатацию, замена батареи

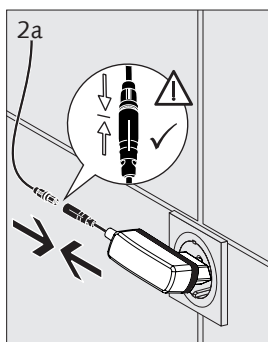
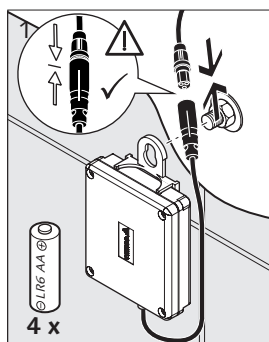

**HU**

- 1 Elemes üzem:** Az elemdobozt szerelje rá a mosdó rögzítésére, illetve helyezze fel a falra. A kábelt tekerje fel és rögzítse kábelkötegelővel, készítse el a dugaszoló csatlakozást.
- 2 a Hálózati üzem (230 V, 50 Hz):** A tápegység kábelét tekerje fel és rögzítse kábelkötegelővel, készítse el a dugaszoló csatlakozást.
  - b** Szerelje fel a süllyesztett tápegységet (230 U), készítse el a dugaszoló csatlakozást.
- Az érzékelő mezőben lévő LED villog, ne tartson semmilyen tárgyat ill. a kezét az érzékelő tartományába addig, míg a LED ki nem alszik.
- Nyissa ki a sarokszelepet.
- Ellenőrizze a működést. A vízfolyás addig tart, amíg keze az aktív tartományban van (max. 60 s, Reglarea din fabrică).
- Állítsa be a kevertvíz hőmérsékletet.
 

 esetl. leforrásveszély  
szükség esetén szereljen be sarokszelep termosztátot
- Elemcsere: Ha az elem töltöttsége alacsony, villog a dióda, 4 db AA típusú alkáli elem (szelési oldal).

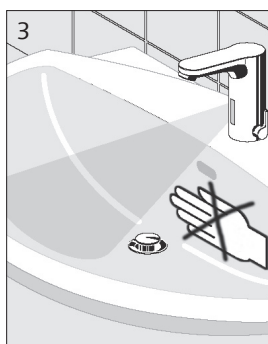
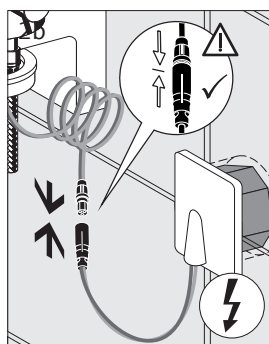

**RU**

- 1 Питание от батареи:** Закрепить отсек для батареи на креплении умывальника или, соответственно, установить его на стене. Смотать кабель и зафиксировать кабельной стяжкой; выполнить штекерное соединение.
- 2 a Питание от сети (230 В, 50 Гц):** Смотать кабель сетевого блока питания внутри штепсельной вилки и зафиксировать кабельной стяжкой; выполнить штекерное соединение.
  - b** Установить сетевой блок питания для скрытой проводки (230 В), выполнить штекерное соединение.
- Светодиод на панели датчиков мигает, не держать предметы или, соответственно, руки в зоне действия датчика до тех пор, пока светодиод не погаснет.
- Открыть угловой вентиль.
- Выполнить проверку функционирования: поток воды до тех пор, пока руки находятся в активной зоне (max. 60 s, Технические данные:).
- Отрегулировать температуру смешиваемой воды.
 

 Возможна опасность ошпаривания, при необходимости, встроить угловой вентиль с термостатом
- Замена батареи: Светодиод мигает при низком заряде батареи, 4 щелочные батареи типа AA (предоставляет заказчик).

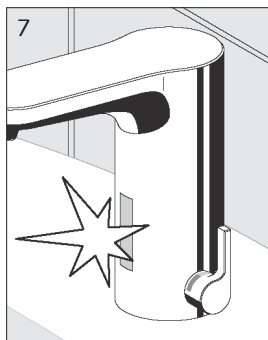
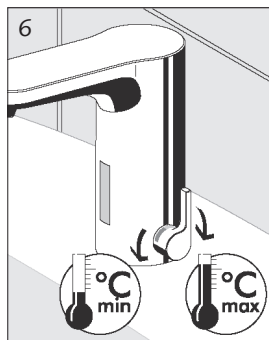
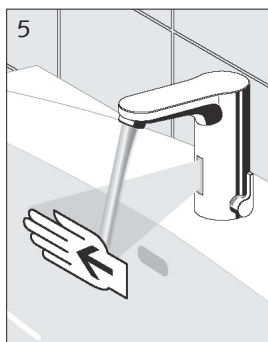
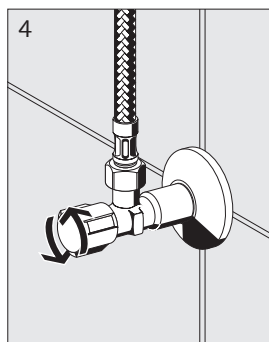

## Pezzi di ricambio / Piese de schimb / Pótkatrészek / Запчасти

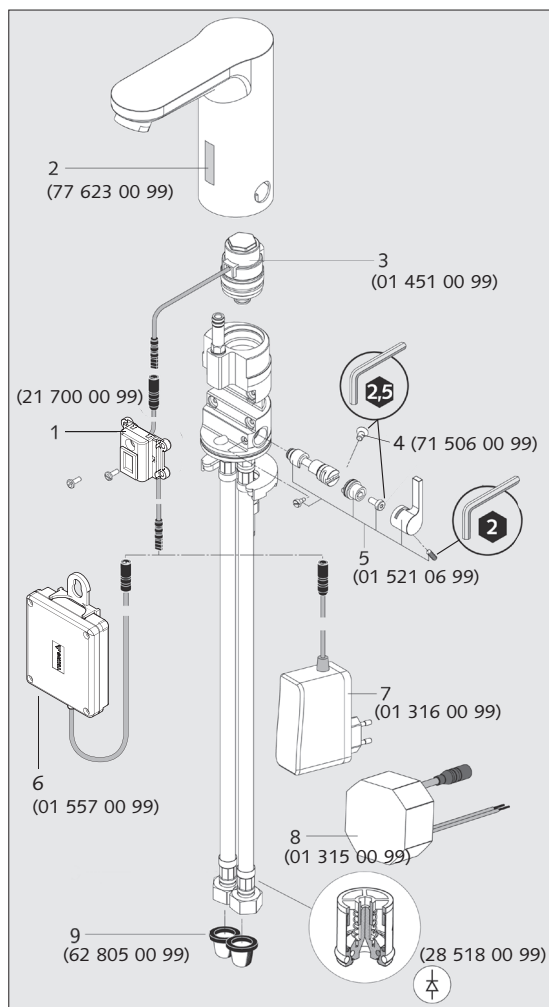

**(RO)**

- 1 Modul E cu ștecă și șuruburi de fixare
- 2 Ferestre pentru senzori cu benzi adezive
- 3 Supapă magnetică tip cartuș
- 4 Șurub cu cap zenc pentru carcasă
- 5 Regulator temperatură, complet cu manetă de acționare și șuruburi
- 6 Modul baterie cu baterii alcaline
- 7 Element racordare rețea
- 8 Modul de alimentare îngropat
- 9 Prefiltru

**(HU)**

- 1 E-modul csatlakozódugóval és rögzítőcsavarokkal
- 2 Érzékelőablak ragasztócsíkkal
- 3 Kartus-mágnesszelep
- 4 Süllyesztettfejű csavar háza
- 5 H<sup>o</sup>mérséklet szabályozó, működtetőkarral és csavarokkal
- 6 Elem-modul alkáli-elemekkel
- 7 Dugaszolós hálózati egység
- 8 Vakolat alá szerelhető hálózati készülék
- 9 Előszűrő

**(RU)**

- 1 Эл. модуль со штекером и крепежными винтами
- 2 Окошко датчика с липкой лентой
- 3 Электромагнитный клапан патронного исполнения
- 4 Корпусной винт с потайной головкой
- 5 Терморегулятор, в комплекте с приводным рычагом и винтами
- 6 Модуль батарейного питания со щелочными батареями
- 7 Сетевой блок питания, объединенный со штепсельной вилкой
- 8 Скрытый блок питания
- 9 Фильтр предварительной очистки

**(IT)**

- 1 Modulo elettronico con spina e viti di fissaggio
- 2 Finestra per sensore con nastro autoadesivo
- 3 Cartucce valvola elettromagnetica
- 4 Vite a testa svasata per corpo
- 5 Termoregolatore, completo di leva di azionamento e viti
- 6 Modulo batteria con batterie alcaline
- 7 Alimentatore a spina
- 8 Alimentatore a tensione di rete per intall. sotto intonaco
- 9 Prefiltro

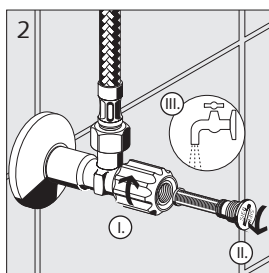
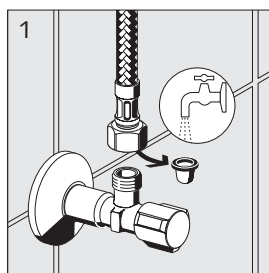

IT

- 1/2 Ev. pulire il prefiltro/rubinetto sottolavabo.
- 3 Chiudere il rubinetto sottolavabo.
- 4 Rimuovere il corpo.
- 5 Svitare la valvola elettromagnetica.
- 6 Pulire la valvola elettromagnetica sotto l'acqua corrente.

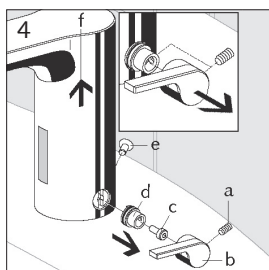
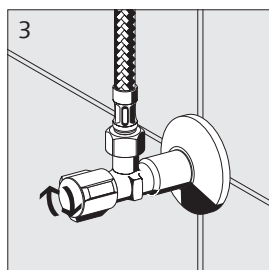

RO

- 1/2 Dacă este cazul se curăță prefiltrul/ robinetul de colț.
- 3 Se închide robinetul de colț.
- 4 Se scoate carcasa armăturii.
- 5 Se scoate supapa magnetică.
- 6 Se curăță supapa magnetică cu apă.

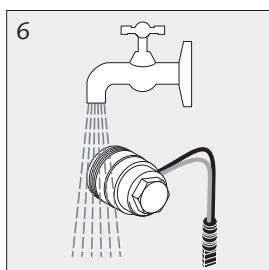
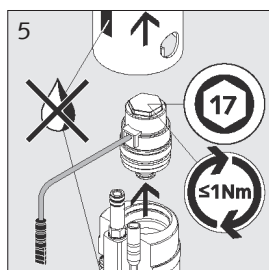

HU

- 1/2 Adott esetben tisztítsa meg az el°szűr°t / szűr°s sarokszelepet.
- 3 Zárja el a sarokszelepet.
- 4 Vegye le a szerelvényházat.
- 5 Csavarja ki a mágnesszelepet.
- 6 A mágnesszelepet vízsugár alatt tisztítsa meg.

RU

- 1/2 При необходимости, очистить фильтр предварительной очистки / фильтрующий угловой вентиль.
- 3 Перекрыть угловой вентиль.
- 4 Убрать корпус арматуры.
- 5 Вывинтить электромагнитный клапан.
- 6 Промыть электромагнитный клапан.

## Diagnosi errori / Analiza erorilor / Hibaelemzés / Анализ неисправностей

IT

Anomalia/Visualizzazione	Rimedio/Causa	Figura
Niente acqua	Finestra sensore graffiata Arresto lavaggio attivato Sostituire la batteria Valvola elettromagnetica difettosa Modulo elettronico difettoso	Pag. 44, Fig. 2 Pag. 54, Fig. 1 Pag. 42, Fig. 1/7 Pag. 44, Fig. 3 Pag. 44, Fig. 1
Diodo lampeggia	Sostituire la batteria	Pag. 40, Fig. 7
Getto d'acqua insufficiente	Pulire il filtro del rubinetto sottolavabo	Pag. 45, Fig. 1/2
Getto d'acqua insufficiente	Pulire la valvola elettromagnetica	Pag. 45, Fig. 6

RO

Perturbație/afișaj	Măsură/cauză	Figura
Fără apă	Fereastră senzor zgâriată oprire curățare activată înlucuire baterie Supapă magnetică defect Modul E defect	P. 44, fig. 2 P. 54, fig. 1 P. 42, fig. 1/7 P. 44, fig. 3 P. 44, fig. 1
Dioda se aprinde intermitent	înlucuire baterie	P. 42, fig. 7
Debit apă insuficient	Se curăță filtrul la EV	P. 45, fig. 1/2
Debit apă insuficient	Se curăță supapa magnetică	P. 45, fig. 6

HU

Üzmezavar/Kijelzés	Intézkedés/Ok	Kép
Nincs víz	Az érzékel <sup>o</sup> ablaka összekarcolódott A tisztítás leállító aktiválva Cserélje ki az elemet Hibás a mágnesszelep Hibás E-modul	44, old. 2. kép 54, old. 1. kép 43, old. 1/7. kép 44, old. 3. kép 44, old. 1. kép
A dióda villog	Cserélje ki az elemet	43, old. 7. kép
A vízáramlás nem elegend <sup>o</sup>	Tisztítsa meg a szűr <sup>o</sup> t a sarokszelepen	45, old. 1/2. kép
A vízáramlás nem elegend <sup>o</sup>	Tisztítsa meg a mágnesszelepet	45, old. 6. kép

RU

Неполадка/индикация	Мероприятие/причина	Рисунок
Отсутствие воды	Царапины на окошке датчика Активирован режим очистки Заменить батарею Неисправен эл./магн. клапан Неисправен эл. модуль	стр. 44, рис. 2 стр. 54, рис. 1 стр. 43, рис. 1/7 стр. 44, рис. 3 стр. 44, рис. 1
Мигает диод	Заменить батарею	стр. 43, рис. 7
Недостаточный поток воды	Очистить фильтр на угловом вентиле	стр. 45, рис. 1/2
Недостаточный поток воды	Очистить электромагнитный клапан	стр. 45, рис. 6

## Istruzioni per la pulizia / Indicații de îngrijire / Ápolási útmutató / Указания по уходу

- (IT) Istruzioni per la pulizia:** Per la pulizia utilizzare solo detergenti delicati, contenenti sapone. **Non** utilizzare detersivi o disinfettanti abrasivi, contenenti alcool, ammoniac, acido cloridrico, acido fosforico o acido acetico. **Non** utilizzare apparecchi a getto ad alta pressione o a vapore!
- (RO) Rîndicații de îngrijire:** Pentru curățare se utilizează numai soluții de curățare medii, cu conținut d săpun. **Nu** utilizați soluții de curățare sau dezinfectare care pot zgâria, pot fi abrazive, pe bază de alcool, amoniac, acid clorhidric, acid fosforic. **Nu** se curăță aparate de curățare cu presiune sau cu abur!
- (HU) Ápolási útmutató:** A tisztításhoz csak enyhe, szappant tartalmazó tisztítószereket használjon. **Ne** használjon karcoló, súroló, alkoholt, ammóniát, sósvat, foszforsavat vagy ecetsavat tartalmazótisztító- vagy fertőtlenítő szereket. **Ne** tisztítson nagynyomású vagy gőzsugaras készülékekkel!
- (RU) Указания по уходу:** Для очистки использовать только мягкие, мыльные средства. **Не** использовать царапающие, трущие, спиртосодержащие, аммиаксодержащие или содержащие соляную, фосфорную или уксусную кислоту средства для очистки или дезинфицирующие средства. **Не** очищать с помощью высоконапорных или пароструйных устройств!

### Programmazione manuale tramite Bluetooth® / Programare manuală prin Bluetooth® / Kézi programozás Bluetooth®-on keresztül / Программирование вручную через Bluetooth®

- (IT)** Tutta la rubinetteria elettronica SCHELL può essere regolata tramite smartphone o tablet. Con il modulo eSCHELL SSC Bluetooth® e l'app gratuita per iOS e Android, sviluppata da SCHELL, sono disponibili le seguenti funzioni:  
**Parametrizzazione di un rubinetto** (il modulo Bluetooth® viene successivamente smontato)  
Inserimento dei parametri del rubinetto / Salvataggio delle impostazioni / Trasmissione delle impostazioni ad altri rubinetti / Funzioni di aggiornamento  
**Installazione permanente** del modulo Bluetooth® per ogni rubinetto (non possibile in tutti i modelli)  
Parametrizzazione (come prima) / Programmi settimanali di risciacquo / Verbalizzazione  
Codice articolo modulo Bluetooth®: 00 916 00 99
- (RO)** Aparatele electronice SCHELL pot fi reglate și prin intermediul smartphone-ului sau tabletei. Cu modulul eSCHELL SSC Bluetooth® și aplicația gratuită, dezvoltată de SCHELL pentru iOS și Android aveți la dispoziție următoarele funcții:  
**Parametrizare unei armături** (modulul Bluetooth® se demontează în continuare)  
introducerea parametrilor armăturilor / salvarea setărilor / transmiterea setărilor la alte armături / funcția de actualizare  
**Instalarea permanentă a modulului Bluetooth®** la fiecare armătură  
(nu este posibilă la toate modulele) parametrizare (ca înainte) / scheme de clătire săptămânală / protocolare. Cod articol modul Bluetooth®: 00 916 00 99.
- (HU)** Minden elektronikus SCHELL csaptelep beállítható okostelefonról vagy tabletről. Az eSCHELL SSC Bluetooth®-modullal és a SCHELL által fejlesztett, ingyenes iOS-es és androidos applikációval a következő funkciók állnak rendelkezésre:  
**Csaptelep paraméterezése** (utána a Bluetooth®-modult le kell szerelni)  
Csaptelep paramétereinek beállítása / Beállítások mentése / Beállítások alkalmazása más csaptelepekre / Frissítési funkció  
**A Bluetooth®-modul tartós felszerelése** a csaptelepre (nem minden modellnél lehetséges)  
Paraméterezés (mint fent) / Heti öblítési tervek / Naplózás  
A Bluetooth®-modul cikkszám: 00 916 00 99
- (RU)** Вся электронная арматура SCHELL поддерживает также настройку со смартфона или планшета. С помощью модуля eSCHELL SSC Bluetooth® и бесплатного, разработанного компанией SCHELL приложения для iOS и Android обеспечивается доступ к следующим функциям:  
**Параметрирование арматуры** (по окончании модуль Bluetooth® снимается)  
Ввод параметров арматуры / Сохранение настроек / Передача настроек на другую арматуру / Функция обновления  
Постоянная установка модуля Bluetooth® на каждую арматуру (не для всех моделей)  
Параметрирование (см. выше) / Еженедельные графики смыва / Протоколирование  
Арт. № модуля Bluetooth®: 00 916 00 99

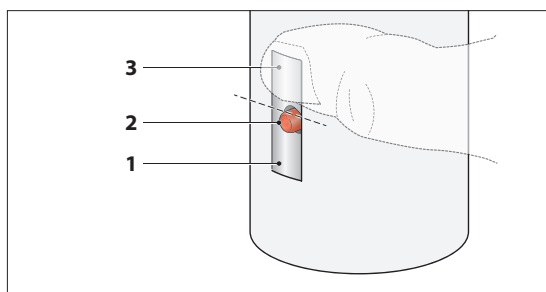

### Programmazione manuale

Elementi di comando per la programmazione:

- 1 pannello sensori
- 2 LED (giallo/rosso)
- 3 raggio d'azione superiore dei sensori

La seguente tabella fornisce una panoramica sui programmi principali e i parametri disponibili per programmare manualmente la rubinetteria:

		Parametro	P1	P2	P3
Funzioni	F1	Raggio di azione	Corto	Medio *	Lungo **
	F2	Lavaggio anti stagnazione	OFF *	ON, 24 h dall'ultimo utilizzo	Ogni giorno ON ogni 24 h
	F3	Disinfezione termica	OFF *	ON, TD 300 sec.	---
	F4	Arresto lavaggio	OFF *	ON, 60 sec.	---

\* Impostazione di fabbrica

\*\* Esempio di programmazione

Nelle figure a pagina 52 e 53 viene illustrata passo-passo la programmazione manuale.

A titolo di esempio, qui viene illustrato come impostare la funzione "Raggio d'azione" (F1) su "Lungo" (P3).

La programmazione si svolge in quattro fasi, che qui vengono riassunte brevemente.

- 1. Avvio della programmazione manuale**  
 Interrompere l'alimentazione elettrica, attendere almeno 20 s e ristabilire l'alimentazione elettrica.  
 Durante l'avvio del modulo elettronico, il LED rosso/giallo lampeggia nel pannello sensori.  
**Durante questa fase non avvicinare nessun oggetto al pannello sensori!**  
 Successivamente il LED rosso si accende per max. 7 s. Quando il LED rosso è acceso, coprire il pannello sensori sopra al LED e mantenerlo coperto. Si attiva la modalità Programmazione.
- 2. Selezionare la funzione (F1 - F4)**  
 Le funzioni vengono segnalate una dopo l'altra dal LED giallo lampeggiante (vedere tabella).  
 Per selezionare una funzione, liberare il pannello sensori mentre il relativo LED lampeggia.

- 3. Impostazione dei parametri**  
 Il LED lampeggiante rosso segnala il parametro attualmente impostato (vedere tabella).  
 Coprendo nuovamente il pannello sensori è possibile impostare i relativi parametri. Questi vengono segnalati uno dopo l'altro dal LED rosso lampeggiante (vedere tabella).  
 Per impostare un parametro, liberare il pannello sensori mentre il relativo LED lampeggia.
- 4. Impostazione dell'operatività**  
 Quando si abbandona il pannello sensori, la modalità Programmazione si riavvia con una finestra temporale di 7 secondi (LED rosso acceso).  
 Se il pannello sensori non viene coperto entro i 7 secondi, la modalità Programmazione si conclude. A questo punto la rubinetteria è operativa.



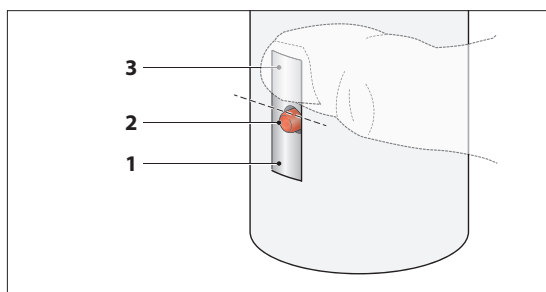

### Programare manuală

Elemente de meniu destinate programării:

- 1 Câmpul senzorului
- 2 LED (galben / roșu)
- 3 Zona superioară a senzorului

Tabelul de mai jos oferă o privire de ansamblu asupra programelor principale și parametrilor disponibili pentru programarea manuală a armăturii:

		Parametri	P1	P2	P3
Funcții	F1	Raza de acțiune	Scurt	Mediu *	Lung **
	F2	Spălare stagnare	Oprit *	Pornit, 24 h după ultima utilizare	Pornit zilnic, la fiecare 24 h
	F3	Dezinfectie termică	Oprit *	Pornit, DT 300 s	---
	F4	Oprire curățare	Oprit *	Pornit, 60 s	---

\* Reglarea din fabrică

\*\* Exemplu de programare

În imaginile de la pagina 52 și 53 este reprezentată programarea manuală pas cu pas.

Ca exemplu se arată aici, cum funcția „Raza de acțiune” (F1) este reglată pe poziția „Lung” (P3).

Programarea se realizează în patru pași, care sunt descriși aici pe scurt.

1. **Pornirea programării manuale**  
Întrerupeți fluxul de curent - așteptați cel puțin 20 s - și reconectați fluxul de curent. În timpul procesului de pornire al electronicii, LED-ul clipește roșu/galben în câmpul senzorului.  
**La această fază, nu puneți mâinile în zona senzorului!**  
La final, LED-ul luminează roșu pentru max. 7 s. Acoperiți în timpul fazei roșii zona senzorului deasupra LED-ului și țineți-l acoperit. Se pornește modul de programare.
2. **Se selectează funcția (F1-F4)**  
Funcțiile sunt acum semnalizate una după alta prin clipirea LED-ului galben (vezi tabelul).  
Pentru selectarea unei funcții eliberați zona senzorului în timpul acționării codului de clipire respectiv.

3. **Reglarea parametrilor**  
Prin clipirea LED-ului roșu, sunteți informat asupra parametrului reglat la un moment dat (vezi tabelul).  
Prin reacoperirea zonei senzorului puteți regla parametrul corespunzător. Aceștia sunt acum semnalizați unul după altul prin clipirea LED-ului roșu (vezi tabelul).  
Pentru selectarea unui parametru eliberați zona senzorului în timpul acționării codului de clipire respectiv.
4. **Realizarea stării de disponibilitate a funcționării**  
După ce a fost părăsită zona senzorului, modul de programare reîncepe cu fereastra de timp de 7 secunde (lumina continuă a LED-ului roșu).  
În cazul în care zona senzorului nu este acoperită în decursul celor 7 secunde, procesul de programare este încheiat.  
Armătura este acum gata de funcționare.

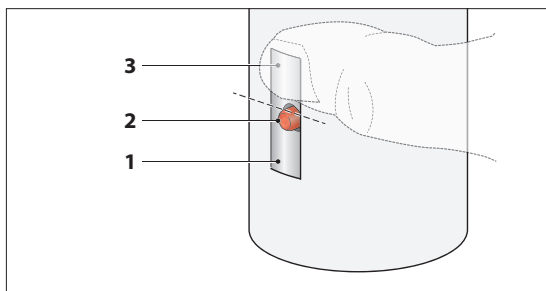

**Programmazione manuale**

Kezelőelemek a programozáshoz:

- 1 Érzékelő mező
- 2 LED (sárga / piros)
- 3 Felső érzékelő tartomány

A következő táblázat áttekintést nyújt a szerelvény kézi programozásához szükséges főprogramokról és rendelkezésre álló paraméterekről:

		Paraméterek	P1	P2	P3
<b>Funkciók</b>	<b>F1</b>	<b>Hatótávolság</b>	Rövid	<b>Közepes *</b>	<b>Hosszú **</b>
	<b>F2</b>	<b>Pangási öblítés</b>	Ki *	Be, 24 órával az utolsó használat után	Naponta Be, 24 óránként
	<b>F3</b>	<b>Termikus fertőtlenítés</b>	Ki *	Be, TD 300 mp	---
	<b>F4</b>	<b>Tisztítás leállítása</b>	Ki *	Be, 60 mp	---

\* Gyári beállítás

\*\* Programozási példa

A 52. és 53. oldalon lévő ábrákon a kézi programozást lépésről lépésre szemléltetjük.

Példaként bemutatjuk, hogyan kell beállítani a "Hatótávolság" (F1) funkciót a "Hosszú" (P3) opcióra.

A programozás négy lépésben történik, amit itt röviden összefoglalunk.

- 1. Kézi programozás indítása**  
Szakítsa meg az áramellátást - várjon legalább 20 mp-et - majd állítsa vissza az áramellátást.  
Az elektronika indítási folyamata közben az érzékelő mezőben lévő LED piros/sárgán villog.  
**Ebben a fázisban ne érjen az érzékelő mezőbe!**  
Azután a LED max. 7 mp-ig pirosan világít. A piros fázis alatt takarja le a LED fölötti érzékelő tartományt és tartsa azt letakarva. A programozási mód elindul.
- 2. A funkció (F1 - F4) kiválasztása**  
A funkciókat most egymás után a sárga LED villogása jelzi (lásd a táblázatot). Egy funkció kiválasztásához az adott villogókód alatt tegye szabaddá az érzékelő tartományt.

- 3. Paraméter beállítása**  
A piros LED villogásával tájékozódhat az aktuálisan beállított paraméterről (lásd a táblázatot).  
Az érzékelő tartomány újbóli letakarásával beállíthatja a megfelelő paramétert. Ezeket egymás után a piros LED villogása jelzi (lásd a táblázatot).  
Egy paraméter beállításához az adott villogókód alatt tegye szabaddá az érzékelő tartományt.
- 4. Üzemkészég létrehozása**  
Az érzékelő tartomány elhagyása után a programozási üzemmód ismét a 7 másodperces időablakkal kezdődik (a piros LED tartós világítása).  
Amennyiben az érzékelő tartományt a 7 mp-en belül nem takarja le, a programozási folyamat lezárul. A szerelvény most üzemkész.

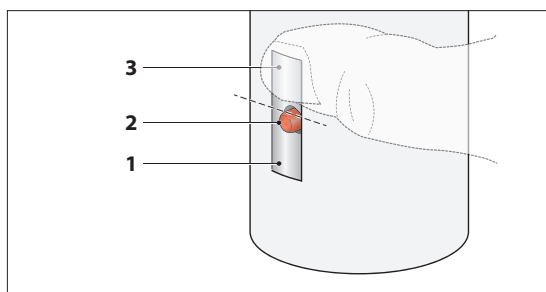

### Программирование вручную

Элементы управления для программирования:

- 1 Панель датчиков
- 2 Светодиод (желтый / красный)
- 3 Верхняя зона действия датчика

В следующей таблице приводится обзор по главной программе и доступным параметрам для программирования арматуры вручную:

		Параметры	P1	P2	P3
Функции	F1	Дальность действия	Близкое действие	Среднее действие *	Дальнее действие **
	F2	Промывка от застоя	Выкл *	Вкл., через 24 ч после последнего использования	ежедневно Вкл. через каждые 24 ч
	F3	Тепловая дезинфекция	Выкл *	Вкл., тепловая дезинфекция - 300 с	---
	F4	Остановка для очистки	Выкл *	Вкл. 60 с	---

\* Заводская настройка

\*\* Пример программирования

На рисунках на стр. 52 и 53 представлено пошаговое программирование вручную.

Например, здесь показано, каким образом функция „Reichweite“ (Дальность действия) (F1) устанавливается на пункт „Lang“ (Дальнее действие) (P3).

Программирование выполняется в четыре шага, которые сведены здесь в краткой форме.

1. **Запуск программирования вручную**  
Прерывание подачи электропитания — обождать не менее 20 с — и возобновить подачу электропитания.  
Во время процесса запуска электронной схемы мигает светодиод (красный / желтый) в поле датчиков.  
**На этой фазе не входите в зону действия датчика!**  
В заключение светодиода (красный) светится постоянно в течение макс. 7 с. В течение этой „красной“ фазы накройте зону действия датчика поверх светодиода и удерживайте его накрытым. Режим программирования запускается.
2. **Выбор функции (F1 - F4)**  
Теперь эти функции сигнализируются последовательно посредством мигания желтого светодиода (см. таблицу).  
Для выбора какой-либо функции откройте зону действия датчика во время соответствующего кода мигания.

3. **Установка параметров**  
Посредством мигания красного светодиода Вам предоставляется информация о текущем установленном параметре (см. таблицу).  
Путем нового накрывания зоны действия датчика Вы можете установить соответствующие параметры. Эти функции сигнализируются последовательно посредством мигания красного светодиода (см. таблицу).  
Для установки какого-либо параметра откройте зону действия датчика во время соответствующего кода мигания.
4. **Создание готовности к работе**  
После выхода из зоны действия датчика режим программирования начинается снова с промежутком времени в 7 секунд (продолжительное свечение красного светодиода).  
Если зона действия датчика не накрывается в течение 7 секунд, то процесс программирования завершается. Теперь арматура готова к работе.

Avvio della programmazione / Se pornește programarea /  
A programozás indítása / Запуск программирования

1.

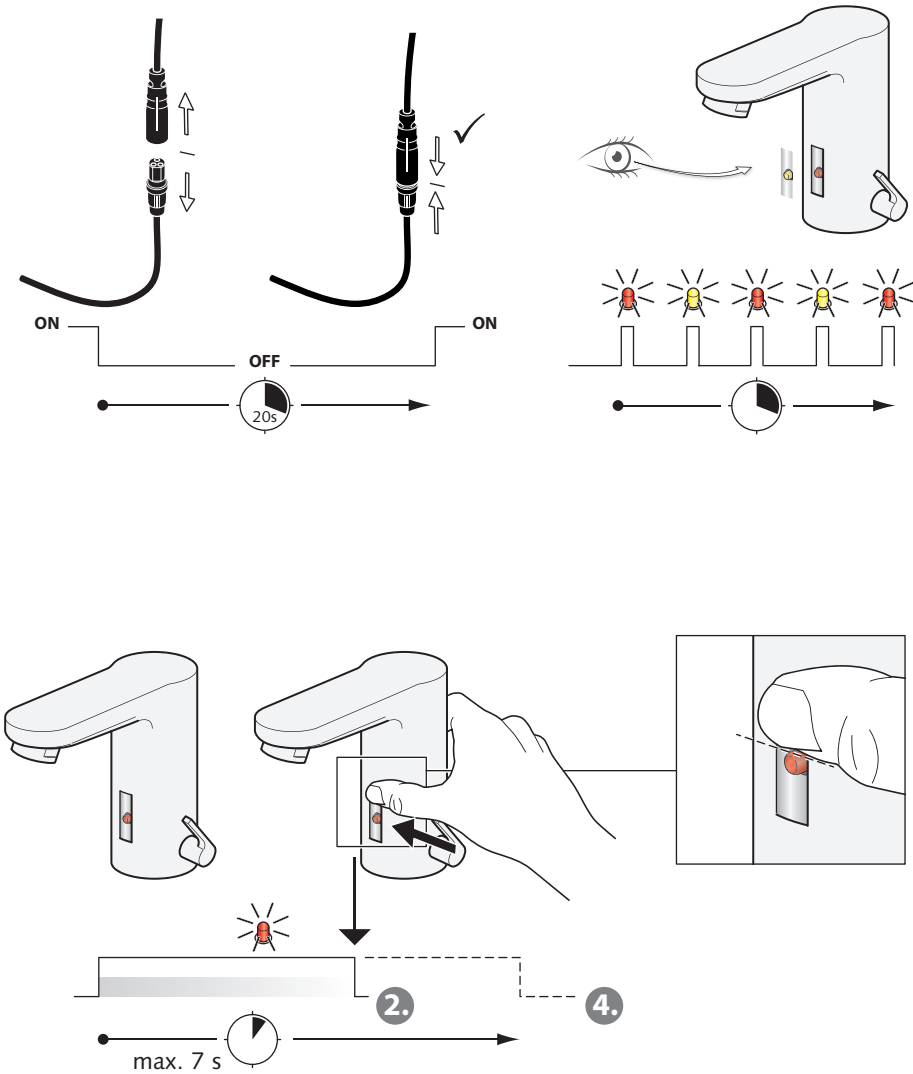

Selezionare F, impostare P / Se selectează F, se reglează P /  
 F kiválasztása, P beállítása / Выбор F, установка P

2.

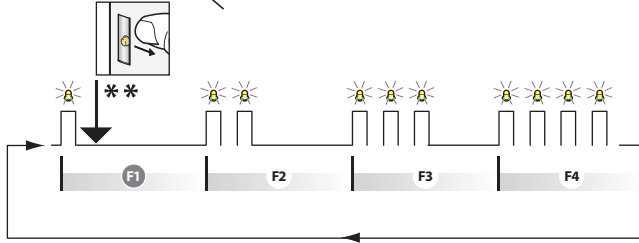
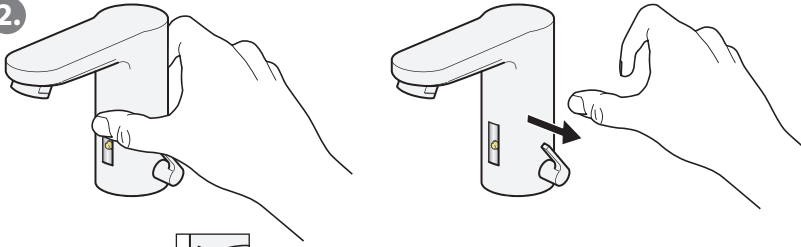

3.

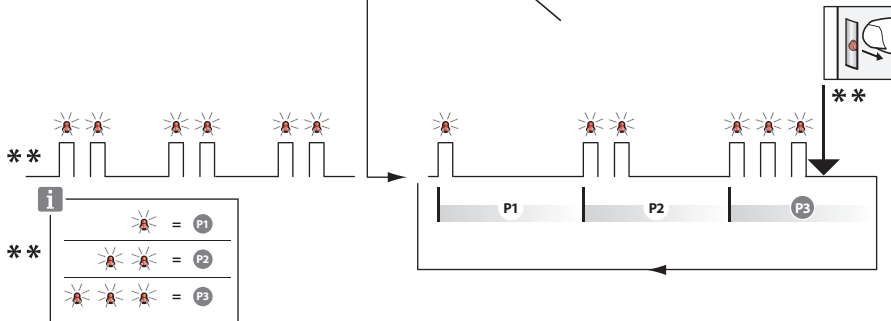
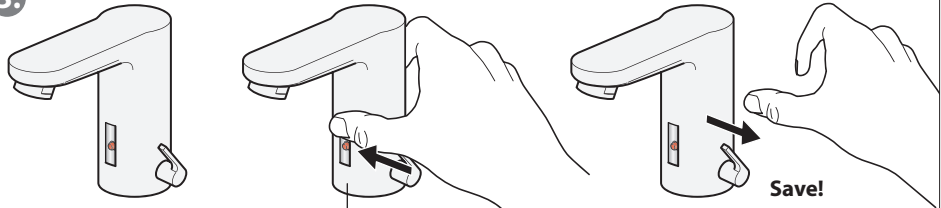

4.

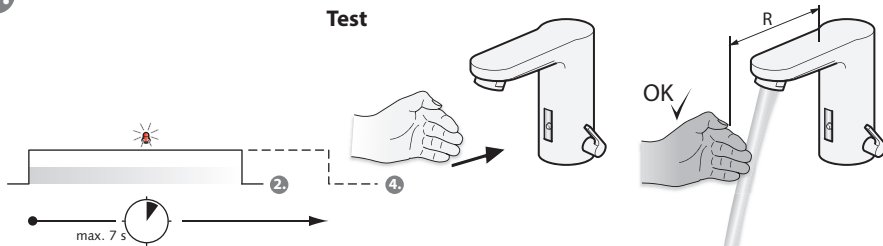

Arresto lavaggio / Oprire curățare /  
Tisztítás / Остановка для очистки

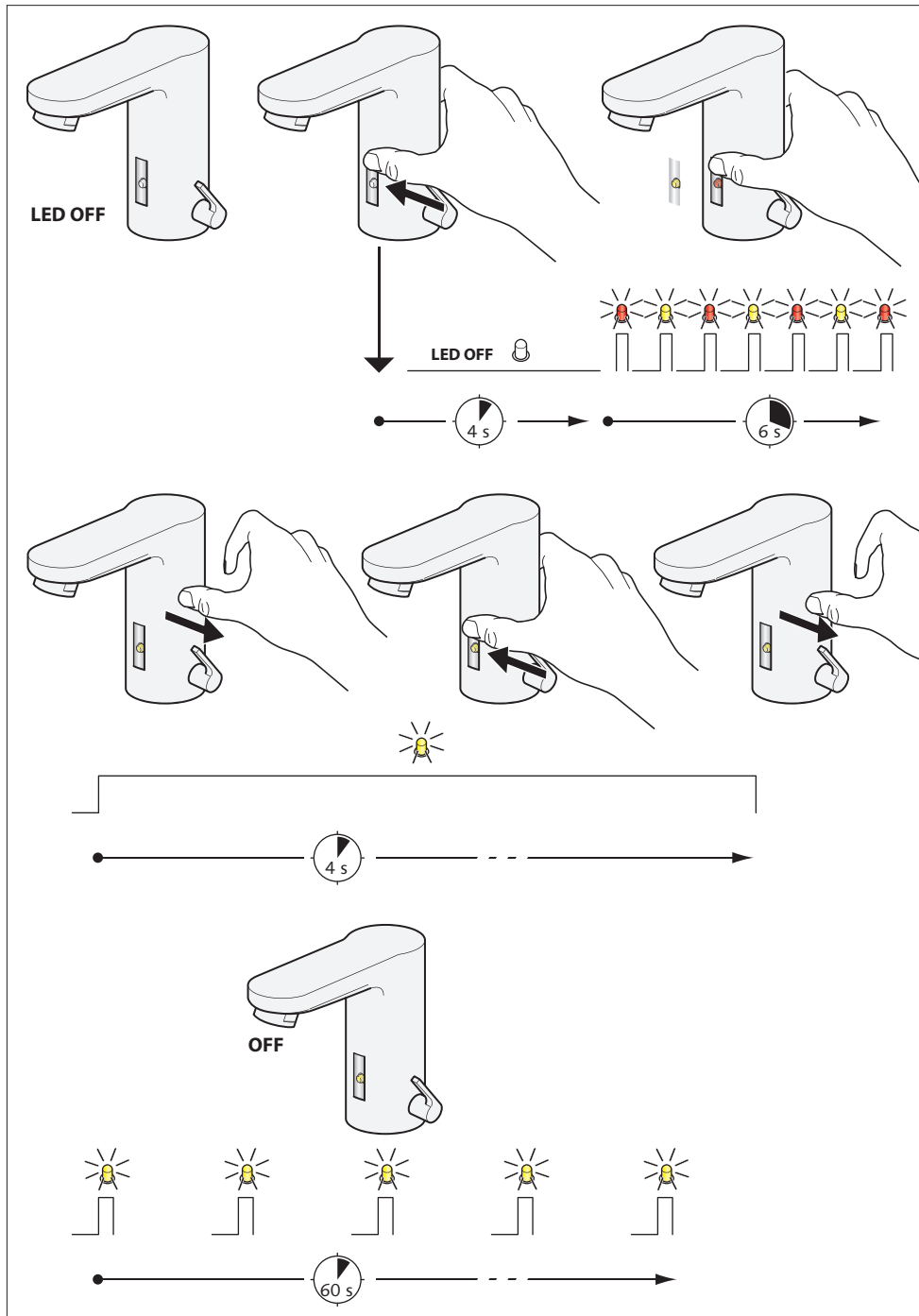

Disinfezione termica / Dezinfecție termică /  
Termikus fertőtlenítés / Тепловая дезинфекция

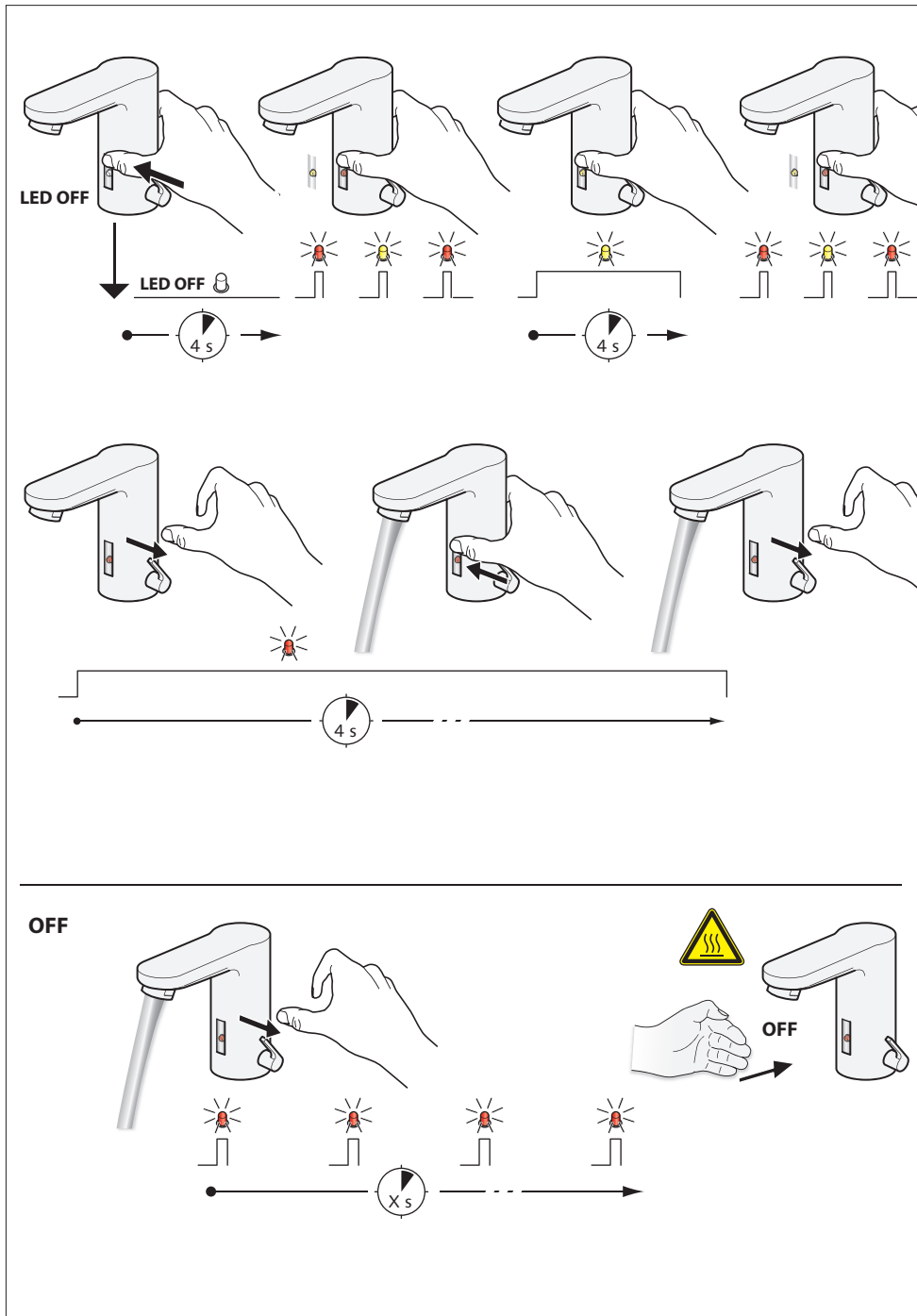

## Eingestellte Parameter / Ingestelde parameters / Paramètres réglés Set parameters / Set parameters / Parámetros ajustados / Parâmetros ajustados

- DE** Die eingestellten Parameter können durch Blinkcodes an der Armatur abgelesen werden (siehe „Manuelle Programmierung“). Alternativ können die Parameter mit dem eSHELL SSC Bluetooth®-Modul (Art.-Nr. 00 916 00 99) eingestellt und ausgelesen werden.  
Tragen Sie die eingestellten Parameter in die nachstehende Tabelle ein.
- NL** De ingestelde parameters kunnen door knippercodes aan de kraan afgelezen worden (zie „Handmatige programmering“). Als alternatief kunnen de parameters met de eSHELL SSC Bluetooth®-module (art.-nr. 00 916 00 99) ingestelde en geëvalueerd worden.  
Voer de ingestelde parameters in de volgende tabel in.
- FR** Les paramètres réglés peuvent être consultés au moyen des clignotements sur le robinet (cf. « Programmation manuelle »). De manière alternative, les paramètres peuvent également être réglés et consultés au moyen du module Bluetooth® eSHELL SSC (n° art. 00 916 00 99).  
Consignez les paramètres réglés dans le tableau ci-contre.
- EN** The set parameters can be read by means of the flashing codes on the fitting (see “Manual programming”). As an alternative, the eSHELL SSC Bluetooth® module (part no. 00 916 00 99) can be used to set and read the parameters.  
Enter the parameters set in the adjacent table
- ES** Los parámetros ajustados pueden leerse mediante códigos intermitentes en el grifo (véase „programación manual“). De forma alternativa, los parámetros se pueden ajustar y leer con el módulo eSHELL SSC Bluetooth® (n.º art. 00 916 00 99).  
Introduzca los parámetros ajustados en la tabla contigua.
- PT** Os parâmetros ajustados podem ser identificados através dos códigos intermitentes no sistema (ver “Programação manual”). Alternativamente, os parâmetros podem ser ajustados e analisados com o módulo Bluetooth eSHELL SSC® (art. n.º 00 916 00 99).  
Inserir os parâmetros ajustados na tabela ao lado.
- CZ** Nastavené parametry lze určit na armatuře podle kódu blikání (viz „Manuální programování“). Alternativně lze parametry nastavit a načíst pomocí modulu eSHELL SSC Bluetooth® (č. art. 00 916 00 99).  
Zadejte nastavené parametry do vedlejší tabulky.
- PL** Ustawione parametry można odczytać w oparciu o kody migowe na armaturze (patrz „Ręczne programowanie”). Alternatywnie parametry można ustawić i odczytać za pomocą modułu eSHELL SSC Bluetooth® (nr kat. 00 916 00 99).  
Wpisać ustawione parametry w tabeli obok.
- IT** I parametri impostati possono essere letti tramite i codici lampeggianti della rubinetteria (vedere „Programmazione manuale“). In alternativa i parametri possono essere impostati eletti con il modulo eSHELL SSC Bluetooth® (Cod.Art. 00 916 00 99).  
Riportare i parametri impostati nella tabella a fianco.
- RO** Parametrii setați pot fi citiți prin intermediul codurilor aprinse intermitent de la armătură (consultați „Programarea manuală“). Alternativ, parametrii pot fi setați și citiți cu modulul eSHELL SSC Bluetooth® (cod art. 00 916 00 99) .  
Înregistrați parametrii setați în tabelul prezentat în continuare.
- HU** A beállított paraméterek a villogó kódok alapján leolvashatók a csaptelen (lásd „Kézi programozás“). Másik lehetőségként a paraméterek az eSHELL SSC Bluetooth®-modul (cikksz: 00 916 00 99) segítségével és beállíthatók és kiolvashatók.  
Írja be a beállított paramétereket az itt látható táblázatba.
- RU** Установленные параметры можно считать с помощью кодов мигания на арматуре (см. «Программирование вручную»). Альтернативно можно настраивать и считывать параметры с помощью модуля eSHELL SSC Bluetooth® (арт. №. 00 916 00 99).  
Внести установленные параметры в следующую таблицу.



Nastavené parametry / Ustawione parametry / Parametri impostati /  
 Parametrii setați Beállított paraméterek / Установленные параметры



\_\_\_\_\_ s



1/Xh



\_\_ h



1/ \_\_ h

\_\_\_\_\_ s



0 (off)



> 300 s  
70 °C

(on)

\_\_\_\_\_ s



0 (off)



120 s

(on)

\_\_\_\_\_ s



I (on)

\_\_\_\_\_ s



0 (off)



eco



I (on)

\_\_\_\_\_ h



0 (off)



.....

.....

.....

.....



\_\_\_\_\_



\_\_\_\_\_



\_\_\_\_\_



\_\_\_\_\_





SCHELL GmbH & Co. KG  
Raiffeisenstraße 31  
57462 Olpe  
Germany  
Telefon +49 (0) 27 61 / 8 92-0  
Telefax +49 (0) 27 61 / 8 92-199  
info@schell.eu  
www.schell.eu



90 304 38 00 C - 01/22