

STME 6

Artikelnummer: 3035700



<http://catalog.phoenixcontact.net/phoenix/treeViewClick.do?UID=3035700>

Meettransformator-scheidingsklem,
aansluitmethode: veerdrukaansluiting, doorsnede: 0,2 mm² - 10 mm²,
AWG: 24 - 8, breedte: 8,2 mm, kleur: grijs, montage techniek: NS
35/7,5, NS 35/15

Commerciële gegevens

EAN	 4 046356 281416
sales group	A643
VPE	50 Pcs.
Douanetarief	85369010
Brutogewicht per stuk	KG
Nettogewicht per stuk	KG
Zie cataloguspagina	Pagina 253 (CAT-3-2013)

Houd er a.u.b. rekening mee dat de hier aangegeven gegevens uit de online catalogus afkomstig zijn. De volledige informatie en gegevens vindt u in de gebruikersdocumentatie onder <http://www.download.phoenixcontact.de>. Op alle internet downloads zijn de Algemene gebruiksvoorwaarden van toepassing.

Technische gegevens

Algemeen

aantal etages	1
aantal aansluitingen	2
kleur	grijs
isolatiemateriaal	PA
brandbaarheidsklasse volgens UL 94	V0

Afmetingen	
breedte	8,2 mm
lengte	100,8 mm
hoogte NS 35/7,5	49,6 mm
hoogte NS 35/15	57,1 mm
Technische gegevens	
belastingstroom maximaal	30 A
test-stootspanning	6 kV
vervuilingsgraad	3
overspanningscategorie	III
isolatiemateriaalgroep	I
aansluiting overeenkomstig norm	IEC 60947-7-1
nominale stroom I_N	30 A
nominale spanning U_N	500 V
open zijwand	ja
testspecificatie aanrakingsveiligheid	DIN EN 50274 (VDE 0660-514):2002-11
handrugveiligheid	gegarandeerd
vingeraanrakingsveilig	gegarandeerd
stootspanningstest setpoint	7,3 kV
resultaat stootspanningstest	Test doorstaan
piekwisselspanning setpoint	1,89 kV
resultaat piekwisselspanningstest	Test doorstaan
testen van de mechanische bestendigheid van aansluitingen (5 keer aderaansluiting)	Test doorstaan
buigtest rotatiesnelheid	10 U/min
buigtest omwentelingen	135
buigtest aderdoorsnede/gewicht	0,2 mm ² /0,2 kg
	6 mm ² /1,4 kg
	10 mm ² /2 kg
resultaat buigtest	Test doorstaan
trektest aderdoorsnede	0,2 mm ²
gewenste waarde trekkracht	10 N
trektest aderdoorsnede	6 mm ²
gewenste waarde trekkracht	80 N
trektest aderdoorsnede	10 mm ²

gewenste waarde trekkracht	90 N
resultaat trektest	Test doorstaan
stevige bevestiging op bevestigingsplaats	NS 35
setpoint	5 N
resultaat aansluittest	Test doorstaan
resultaat spanningsvaltest	Test doorstaan
verwarmingstest	Test doorstaan
testen kortsluitstroomvastheid aderdoorsnede	4 mm ²
kortsluitstroom	0,48 kA
resultaat kortsluitstroomvastheid	Test doorstaan
verouderingstest voor schroefloze aansluitklemmen temperatuurcycli	192
resultaat verouderingstest	Test doorstaan
testen van de thermische eigenschappen (naaldbrander) inwerkingsduur	30 s
resultaat thermische test	Test doorstaan
testspecificatie trillen, breedbandruis	DIN EN 50155 (VDE 0115-200):2008-03
testspectrum	levensduurtest categorie 1, klasse B, aan de voertuigkast
testfrequentie	$f_1 = 5 \text{ Hz}$ tot $f_2 = 150 \text{ Hz}$
ASD-niveau	0,2 g ² /Hz
toename van de productiviteit en acceleratie van selectieprocessen	0,8 g
testduur per as	5 h
testrichtingen	X-, Y- en Z-as
resultaat test trillen, breedbandruis	Test doorstaan
testspecificatie schoktest	DIN EN 50155 (VDE 0115-200):2008-03
schokvorm	halfsinus
toename van de productiviteit en acceleratie van selectieprocessen	5 g
schokduur	30 ms
aantal schokken per richting	3
testrichtingen	X-, Y- en Z-as (pos. en neg.)
resultaat schoktest	Test doorstaan
temperatuurindex kunststof (DIN EN 60216-1 (VDE 0304-21))	120 °C
Aansluitgegevens	
min. aderdoorsnede massief	0,2 mm ²

max. aderdoorsnede massief	10 mm ²
min. aderdoorsnede AWG/kcmil	24
max. aderdoorsnede AWG/kcmil	8
min. aderdoorsnede soepel	0,2 mm ²
max. aderdoorsnede soepel	6 mm ²
min. soepele aderdoorsnede AWG	24
Max. soepele aderdoorsnede in AWG	10
min. aderdoorsnede soepel met adereindhuls zonder kunststofhuls	0,25 mm ²
max. aderdoorsnede soepel met adereindhuls zonder kunststofhuls	6 mm ²
min. aderdoorsnede soepel met adereindhuls met kunststofhuls	0,25 mm ²
max. aderdoorsnede soepel met adereindhuls met kunststofhuls	6 mm ²
2 aders met dezelfde min. doorsnede soepel met TWIN-AEH met kunststofhuls	0,5 mm ²
2 aders met dezelfde max. doorsnede soepel met TWIN-AEH met kunststofhuls	1,5 mm ²
aansluitmethode	veerdrukaansluiting
striplengte	12 mm
teststift	A4

Toelatingen



toelatingen

cULus Recognized, GOST

aangevraagde toelatingen:

Ex-toelatingen:

Toebehoren		
Artikel	Omschrijving	Omschrijving
Codering		
0818072	UC-TM 8	Codering voor klemmen, mat, wit, niet gecodeerd, Codeerbaar met: BLUEMARK CLED, Bluemark, Plotter, montagetechniek: vergrendelen in hoge coderingsuitsparing, Voor klemmen met een breedte van: 8,2 mm, Schrijflak: 7,6 x 10,5 mm
0824597	UC-TM 8 CUS	Codering voor klemmen, bestelbaar: als mat, wit, gecodeerd volgens klantspecificaties, montagetechniek: vergrendelen in hoge coderingsuitsparing, Voor klemmen met een breedte van: 8,2 mm, Schrijflak: 7,6 x 10,5 mm
0818137	UC-TMF 8	Codering voor klemmen, mat, wit, niet gecodeerd, Codeerbaar met: BLUEMARK CLED, Bluemark, Plotter, montagetechniek: vergrendelen in vlakke coderingsuitsparing, Voor klemmen met een breedte van: 8,2 mm, Schrijflak: 7,6 x 5,1 mm
0824654	UC-TMF 8 CUS	Codering voor klemmen, bestelbaar: als mat, wit, gecodeerd volgens klantspecificaties, montagetechniek: vergrendelen in vlakke coderingsuitsparing, Voor klemmen met een breedte van: 8,2 mm, Schrijflak: 7,6 x 5,1 mm
0828740	UCT-TM 8	Codering voor klemmen, mat, wit, niet gecodeerd, Codeerbaar met: Thermomark C+, Thermomark C, BLUEMARK CLED, Bluemark, montagetechniek: vergrendelen in hoge coderingsuitsparing, Voor klemmen met een breedte van: 8,2 mm, Schrijflak: 7,6 x 10,5 mm
0829616	UCT-TM 8 CUS	Codering voor klemmen, bestelbaar: als mat, wit, gecodeerd volgens klantspecificaties, montagetechniek: vergrendelen in hoge coderingsuitsparing, Voor klemmen met een breedte van: 8,2 mm, Schrijflak: 7,6 x 10,5 mm
0828748	UCT-TMF 8	Codering voor klemmen, mat, wit, niet gecodeerd, Codeerbaar met: Thermomark C+, Thermomark C, BLUEMARK CLED, Bluemark, montagetechniek: vergrendelen in vlakke coderingsuitsparing, Voor klemmen met een breedte van: 8,2 mm, Schrijflak: 7,4 x 4,7 mm
0829672	UCT-TMF 8 CUS	Codering voor klemmen, bestelbaar: als mat, wit, gecodeerd volgens klantspecificaties, montagetechniek: vergrendelen in vlakke coderingsuitsparing, Voor klemmen met een breedte van: 8,2 mm, Schrijflak: 7,4 x 4,7 mm
0825011	ZB 8 CUS	Zackband, bestelbaar: per strook, wit, gecodeerd volgens klantspecificaties, montagetechniek: vergrendelen in hoge coderingsuitsparing, Voor klemmen met een breedte van: 8,2 mm, Schrijflak: 10,5 x 8,15 mm
1052002	ZB 8:UNBEDRUCKT	Zackband, stroken, wit, niet gecodeerd, Codeerbaar met: Plotter, montagetechniek: vergrendelen in hoge coderingsuitsparing, Voor klemmen met een breedte van: 8,2 mm, Schrijflak: 10,5 x 8,15 mm

0825030	ZBF 8 CUS	Zackband, vlak, bestelbaar: per strook, wit, gecodeerd volgens klantspecificaties, montagetechniek: vergrendelen in vlakke coderingsuitsparing, Voor klemmen met een breedte van: 8 mm, Schrijfvlak: 5,15 x 8,15 mm
0808781	ZBF 8:UNBEDRUCKT	Zackband, vlak, stroken, wit, niet gecodeerd, Codeerbaar met: Plotter, montagetechniek: vergrendelen in vlakke coderingsuitsparing, Voor klemmen met een breedte van: 8 mm, Schrijfvlak: 5,15 x 8,15 mm

Eindplaten

3034426	D-DTME 6	Eindplaat, dikte: 2,2 mm, kleur: grijs
3036738	DP PS-6	Opvulplaat, kleur: rood

algemeen

3240265	AH-ME	Afdekkap , voor bescherming tegen aanraking en stof
3034442	C-ME 6/2	Verbindingsprofiel, lengte: 5 mm, breedte: 16 mm, hoogte: 5 mm, kleur: oranje
3034390	C-ME 6/3	Verbindingsprofiel, kleur: oranje
3034387	CARRIER 35-8	Eindsteun, breedte: 8,2 mm, kleur: grijs, montagetechniek: NS 35/7,5, NS 35/15
3034439	S-ME 6	Schakelslot, lengte: 12 mm, breedte: 8,2 mm, kleur: wit
3039900	ST-IL	Bedieningssticker voor de ST-klem

bruggen

3032363	FBS 1/3-8	Steekbrug, aantal polen: 3, kleur: rood
3032389	FBS 1/3/5-8	Steekbrug, aantal polen: 5, kleur: rood
3032376	FBS 1/4-8	Steekbrug, aantal polen: 4, kleur: rood
3032381	FBS 1/5-8	Steekbrug, aantal polen: 5
3030284	FBS 2-8	Steekbrug, aantal polen: 2, kleur: rood
3030297	FBS 3-8	Steekbrug, aantal polen: 3, kleur: rood
3030307	FBS 4-8	Steekbrug, aantal polen: 4, kleur: rood
3030310	FBS 5-8	Steekbrug, aantal polen: 5, kleur: rood
3032470	FBS 6-8	Steekbrug, aantal polen: 6, kleur: rood
3032402	FBS 1/4/7/10-8	Steekbrug, aantal polen: 10, kleur: rood
3030323	FBS 10-8	Steekbrug, aantal polen: 10, kleur: rood
3033802	FBSRH 2-8	Steekbrug, aantal polen: 2, kleur: rood
3033803	FBSRH 3-8	Steekbrug, aantal polen: 3, kleur: rood
3033804	FBSRH 4-8	Steekbrug, aantal polen: 4, kleur: rood
3034468	SB-ME 2-8	Schakelbare brug, breedte: 16,4 mm, lengte: 24,7 mm, aantal polen: 2, kleur: grijs/oranje

3032800	SB-ME 3-8	Schakelbare brug, breedte: 24,6 mm, lengte: 24,7 mm, aantal polen: 3, kleur: grijs/oranje
3034484	SB-ME 4-8	Schakelbare brug, breedte: 32,8 mm, lengte: 24,7 mm, aantal polen: 4, kleur: grijs/oranje

gereedschap

1204517	SZF 1-0,6X3,5	Bedieningsgereedschap, voor ST-klemmen, ook geschikt als sleufkopschroevendraaier, afmetingen: 0,6 x 3,5 x 100 mm, 2-componentengreep, voor extra grip
1204520	SZF 2-0,8X4,0	Bedieningsgereedschap, voor ST-klemmen, ook geschikt als sleufkopschroevendraaier, afmetingen: 0,8 x 4,0 x 100 mm, 2-componentengreep, voor extra grip

montage

3034361	AP-ME METER	Afdekprofiel, voor het afdekken van klemmenstroken, wordt op de afdekprofielhouder APT-ME of eindsteun APH-ME geklikt. Aan de uiteinden en op afstanden van ca. 40 cm moet een afdekprofielhouder worden geplaatst, lengte: 1 m
3034374	APH-ME	Afdekprofielhouder, voor montage op NS 35/7,5-montagerail, voor bevestiging van het afdekprofiel AP-ME
3034358	APT-ME	Afdekprofielhouder, voor montage op NS 35/7,5-montagerail, voor bevestiging van het afdekprofiel AP-ME
3022218	CLIPFIX 35	Snelmontage-eindsteun, voor 35 mm montagerail NS 35/7,5 of NS 35/15, geschikt voor Zackband ZB 8 en ZB 8/27, klemmenstrookcodering KLM 2 en KLM, dikte: 9,5 mm, kleur: grijs
3022276	CLIPFIX 35-5	Snelmontage-eindsteun, voor montagerail NS 35/7,5 of NS 35/15, geschikt voor Zackband ZB 5 en ZBF 5, klemmenstrookcodering KLM 2, KLM 3 en KML 3L, parkeermogelijkheid voor FBS...5, FBS...6, KSS 5, KSS 6, breedte: 5,15 mm, kleur: grijs
0800886	E/NS 35 N	Eindsteun, dikte: 9,5 mm, kleur: grijs
0801704	NS 35/ 7,5 AL UNPERF 2000MM	Montagerail, ongeboord, breedte: 35 mm, hoogte: 7,5 mm, lengte: 2000 mm, kleur: zilverkleurig
1206560	NS 35/ 7,5 CAP	Montagerailafsluitstuk, voor montagerail NS 35/7,5
0801762	NS 35/ 7,5 CU UNPERF 2000MM	Symmetrische montagerail, materiaal: koper, ongeboord, hoogte: 7,5 mm, breedte: 35 mm, lengte: 2 m
0801733	NS 35/ 7,5 PERF 2000MM	Montagerail, materiaal: staal, verzinkt en met dikke-film passivering, geboord, hoogte: 7,5 mm, breedte: 35 mm, lengte: 2000 mm
0801681	NS 35/ 7,5 UNPERF 2000MM	Symmetrische montagerail, materiaal: staal, ongeboord, hoogte: 7,5 mm, breedte: 35 mm, lengte: 2 m
1204119	NS 35/ 7,5 WH PERF 2000MM	Symmetrische montagerail 35 mm (NS 35)
1204122	NS 35/ 7,5 WH UNPERF 2000MM	Symmetrische montagerail 35 mm (NS 35)
1206421	NS 35/ 7,5 ZN PERF 2000MM	Symmetrische montagerail, materiaal: verzinkt, geboord, hoogte: 7,5 mm, breedte: 35 mm, lengte: 2 m

1206434	NS 35/ 7,5 ZN UNPERF 2000MM	Symmetrische montagerail, materiaal: verzinkt, ongeboord, hoogte: 7,5 mm, breedte: 35 mm, lengte: 2 m
1201756	NS 35/15 AL UNPERF 2000MM	Montagerail, profielgetrokken, hoge uitvoering, ongeboord, dikte: 1,5 mm, materiaal: aluminium, hoogte: 15 mm, breedte: 35 mm, lengte: 2000 mm
1206573	NS 35/15 CAP	Montagerailafsluitstuk, voor montagerail NS 35/15
1201895	NS 35/15 CU UNPERF 2000MM	Symmetrische montagerail, materiaal: koper, ongeboord, dikte: 1,5 mm, hoogte: 15 mm, breedte: 35 mm, lengte: 2 m
1201730	NS 35/15 PERF 2000MM	Montagerail, materiaal: staal, verzinkt en met dikke-film passivering, geboord, hoogte: 15 mm, breedte: 35 mm, lengte: 2000 mm
1201714	NS 35/15 UNPERF 2000MM	Montagerail, materiaal: staal, ongeboord, hoogte 15 mm, breedte 35 mm, lengte: 2 m
0806602	NS 35/15 WH PERF 2000MM	Symmetrische montagerail 35 mm (NS 35)
1204135	NS 35/15 WH UNPERF 2000MM	Symmetrische montagerail 35 mm (NS 35)
1206599	NS 35/15 ZN PERF 2000MM	Symmetrische montagerail, materiaal: verzinkt, geboord, hoogte: 15 mm, breedte: 35 mm, lengte: 2 m
1206586	NS 35/15 ZN UNPERF 2000MM	Symmetrische montagerail, materiaal: verzinkt, ongeboord, hoogte: 15 mm, breedte: 35 mm, lengte: 2 m
1201798	NS 35/15-2,3 UNPERF 2000MM	Symmetrische montagerail, materiaal: staal, ongeboord, dikte: 2,3 mm, hoogte: 15 mm, breedte: 35 mm, lengte: 2 m

stekers/adapters

3032774	PAI-4-FIX BK	Testadapter, kleur: zwart
3032787	PAI-4-FIX BN	Testadapter, kleur: bruin
3032729	PAI-4-FIX BU	Testadapter, kleur: blauw
3032758	PAI-4-FIX GN	Testadapter, kleur: groen
3032790	PAI-4-FIX GY	Testadapter, kleur: grijs
3034455	PAI-4-FIX OG	Testadapter, kleur: oranje
3032732	PAI-4-FIX RD	Testadapter, kleur: rood
3032761	PAI-4-FIX VT	Testadapter, kleur: paars
3032745	PAI-4-FIX YE	Testadapter, kleur: geel
3030996	PS-6	Testadapter, kleur: rood
3038736	PS-6/2,3MM RD	Teststekers, kleur: rood

Tekeningen

aansluitschema

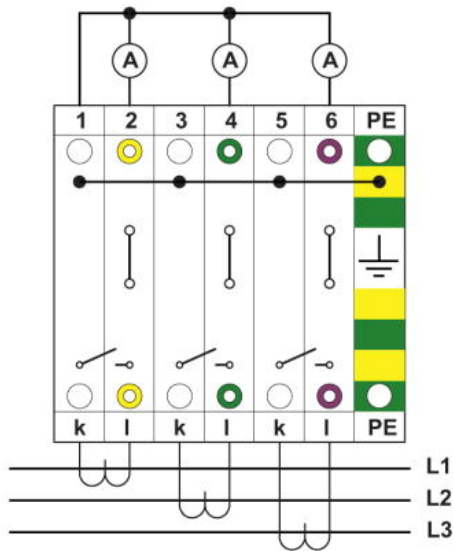
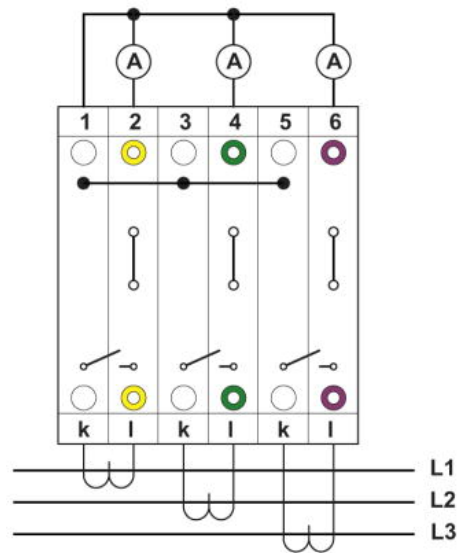
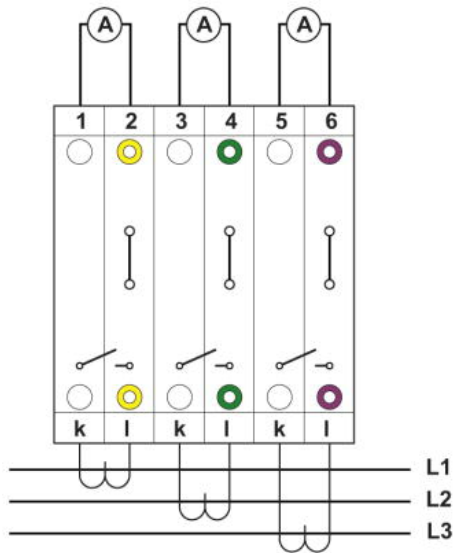

Met contourgelijke PE-klem

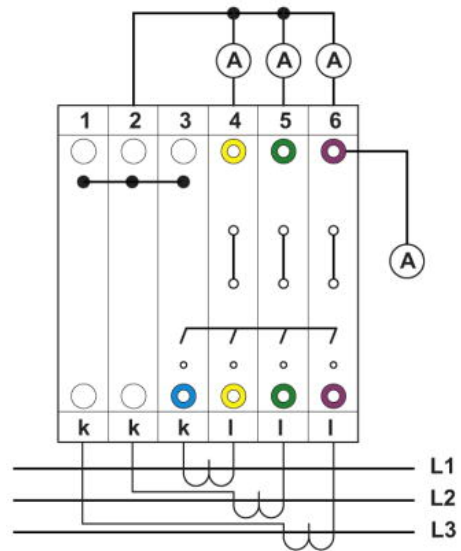

Gekoppeld

schakelschema

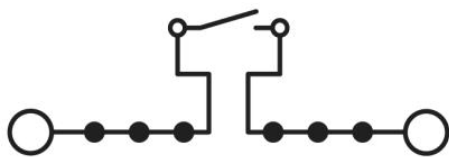

schematekening

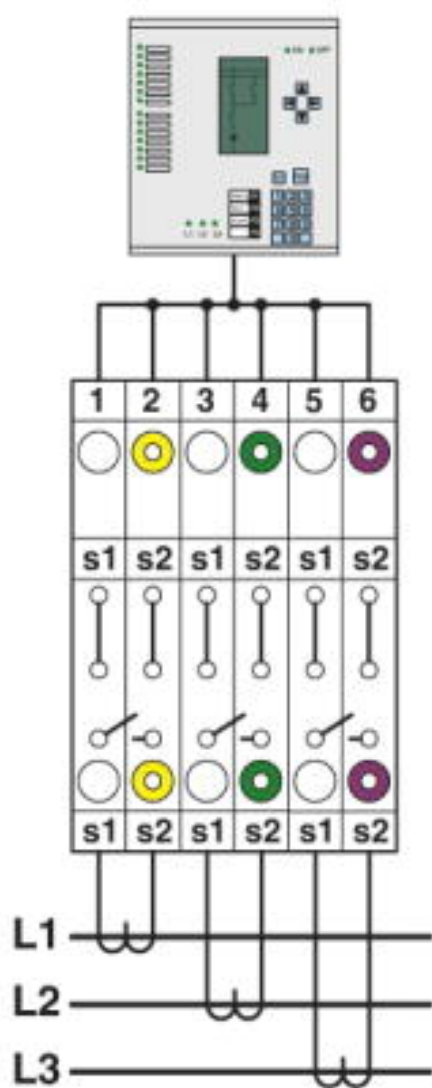

Enkelvoudige 3-fase
 stroomtransformatoren

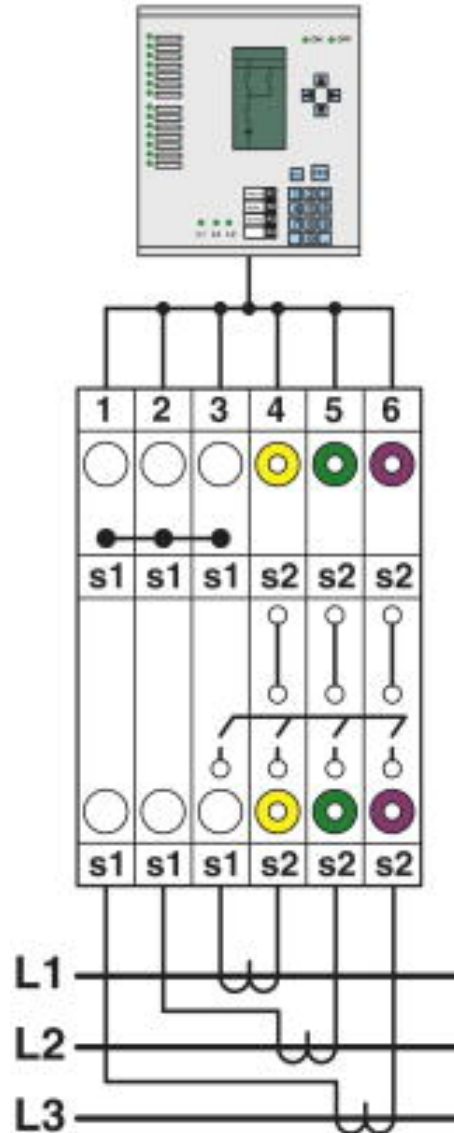

Gekoppelde 3-fase stroomtransformatoren

Gekoppelde 3-fase stroomtransformatoren met geaard sterpunt

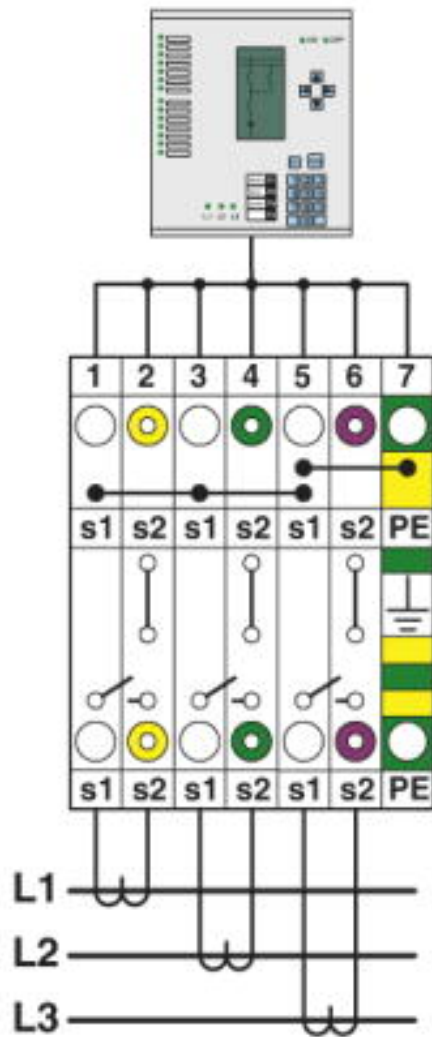

Adresgegevens

PHOENIX CONTACT Deutschland GmbH
Flachmarktstr. 8
32825 Blomberg, Germany
Tel. +49 5235 3 12000
Fax +49 5235 3 41200
<http://www.phoenixcontact.de>



© 2012 Phoenix Contact
Technische wijzigingen voorbehouden