

Technisch specificatieblad

Buismanchet met 10 bevestigingslippen

Artikelnr. 7202215

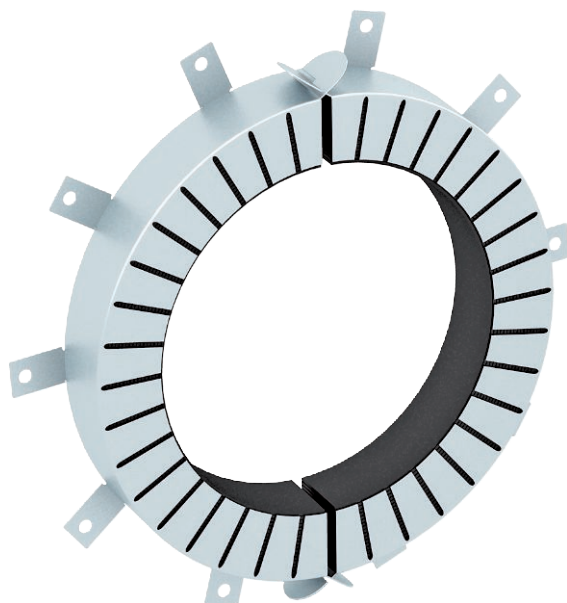

Buismanchet voor brandbare buizen.
In de stalen behuizing zitten brandwerende lagen, in geval van brand branden de thermoplastische buizen dicht.
Bevestiging met pluggen of draadstangen M8.

CE

Brand-vlam vertragende

FS sendzimir verzinkt

Stamgegevens

Bestelnr.	7202215
Type	TCX-250
Dimensie	ø250mm
Materiaal	Vlamvertragend materiaal
Oppervlak	sendzimir verzinkt
Oppervlak volgens DIN	DIN EN 10346
Kleinste verkoop-eenheid (VG)	1 Stuk
Gewicht	346,00 kg/100 st.

Technische gegevens

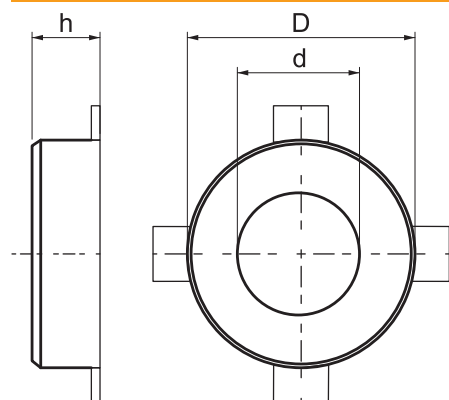

Lengte	353,00 mm
Breedte	353,00 mm
Zijhoogte	51,50 mm
Afmeting D	353,00 mm
Afmeting d	264,00 mm
Afmeting h	51,50 mm
Vorm	Rond
Manchetsluiting	plug
Met bevestigingsmateriaal	<input type="checkbox"/>
Buisdiameter	250-252 mm
Toebehoren nodig	<input checked="" type="checkbox"/>